

# Unas palabras para los propietarios de vehículos Mazda

Gracias por elegir un producto Mazda. En Mazda diseñamos y fabricamos los vehículos para satisfacer completamente a nuestros clientes.

Para que pueda disfrutar al máximo de su nuevo vehículo Mazda sin problemas, le sugerimos leer este manual con atención y seguir cuidadosamente las recomendaciones descritas.

El mantenimiento regular de su vehículo por un técnico experto ayuda a mantener tanto su capacidad de circular como su valor de reventa. La red de concesionarios autorizados Mazda en todo el mundo le brindará la ayuda necesaria gracias a su experto servicio profesional.

Su personal especialmente capacitado es el más calificado para dar servicio a su vehículo Mazda de manera adecuada y precisa según las especificaciones originales. Además, cuentan con el apoyo de una amplia gama de herramientas y equipos altamente especializados desarrollados especialmente para el mantenimiento de los vehículos de Mazda. Cuando sea necesario un mantenimiento o servicio, consulte a un concesionario autorizado Mazda.

Le aseguramos que todos en Mazda estamos interesados en el placentero funcionamiento de su vehículo y en que usted esté completamente satisfecho con su Mazda.

**Mazda Motor Corporation**  
**HIROSHIMA, JAPÓN**

## **Notas importantes sobre este manual**

Este manual se debe conservar en la guantera como conveniente fuente de referencia para el uso correcto de su vehículo Mazda. Si fuera necesario revender su vehículo, debe incluir este manual para el uso del próximo propietario.

Todas las especificaciones y descripciones están actualizadas al momento de la impresión. Sin embargo, el constante afán por mejorar los productos Mazda, nos permite reservarnos el derecho de hacer cambios en las especificaciones en cualquier momento sin previo aviso u obligación.

## **Acondicionador de aire y el medio ambiente**

Su acondicionador de aire Mazda usa el refrigerante que se ha descubierto que no es perjudicial para la capa de ozono de la atmósfera. Si el acondicionador de aire no funciona correctamente, consulte a un concesionario autorizado Mazda.

### **Perclorato**

Algunos componentes de este vehículo como [módulos de bolsa de aire, pretensionadores de cinturones de seguridad, pilas de litio,...] pueden contener materiales con perclorato-- Puede ser necesario la manipulación especial para el servicio o disposición definitiva del vehículo al final de su vida útil. Consulte

[www.dtsc.ca.gov/hazardouswaste/perchlorate](http://www.dtsc.ca.gov/hazardouswaste/perchlorate).

**Tenga en cuenta que este manual es para todos los modelos, equipos y opciones. Por lo tanto, podría encontrarse con explicaciones sobre equipos no instalados en su vehículo.**

©2023 Mazda Motor Corporation  
Octubre 2023 (Impresión1)

# Para usar este manual

---

El deseo de Mazda es asistirlo para que logre un andar más placentero en su vehículo. Cuando lea de principio a fin su Manual para el propietario podrá lograr eso de varias maneras.

Las figuras complementan las palabras para explicar mejor como disfrutar de su Mazda. Leyendo este manual encontrará información acerca de todas las funciones, información sobre aspectos importantes de la seguridad y sobre la forma de conducir en diferentes condiciones.

También podrá encontrar varias ADVERTENCIAS, PRECAUCIONES y NOTAS.

## ADVERTENCIA

Las ADVERTENCIAS indican las situaciones en que, si la información se ignora, se puede resultar herido o incluso morir.

## PRECAUCIÓN

Las PRECAUCIONES indican las situaciones en que, si la información se ignora, se puede resultar herido o dañar el vehículo.

## NOTA

Las NOTAS le brindan información y le sugieren como aprovechar mejor su vehículo.

El símbolo a continuación en este manual significa "No haga esto" o "No permita que suceda esto".



El siguiente símbolo indica la operación, como una presión o una rotación.

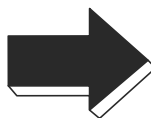

El siguiente símbolo indica el orden de la operación, como una presión o una rotación.



El siguiente símbolo indica la ubicación de las partes.



El siguiente símbolo indica un cambio de estado.

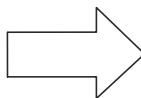

El símbolo a continuación, ubicado en alguna de las partes del vehículo, indica que el manual contiene información relativa a la parte.

Consulte el manual por información más detallada.



**Índice:** Un lugar por donde se puede empezar es por el índice, que es un listado alfabético de toda la información de este manual.

# NOTAS

# Contenido

Nombre de cada parte	1
Lea esto primero	2
Equipo para proteger a ocupantes/peatones	3
Apertura/cierre	4
Conducción	5
Equipamiento para hacer la cabina más confortable	6
Otros equipamientos	7
Qué hacer en caso de emergencia	8
Inspección y servicio/limpieza	9
Especificaciones/Información para el cliente y notificación de defectos de seguridad	10
Indice	11



# 1

## Nombre de cada parte

**Vista del área del volante..... 1-2**  
Vista del área del volante..... 1-2

**Vista del área del asiento del conductor..... 1-3**  
Vista del área del asiento del conductor..... 1-3

**Vista del área del panel de instrumentos..... 1-4**  
Vista del área del panel de instrumentos..... 1-4

**Vista de la cabina delantera..... 1-5**  
Vista de la cabina delantera..... 1-5

**Vista de la cabina trasera..... 1-7**  
Vista de la cabina trasera..... 1-7

**Vista del compartimiento para equipajes..... 1-8**  
Vista del compartimiento para equipajes..... 1-8

**Vista frontal del exterior..... 1-9**  
Vista frontal del exterior..... 1-9

**Vista trasera del exterior..... 1-10**  
Vista trasera del exterior..... 1-10

## Vista del área del volante

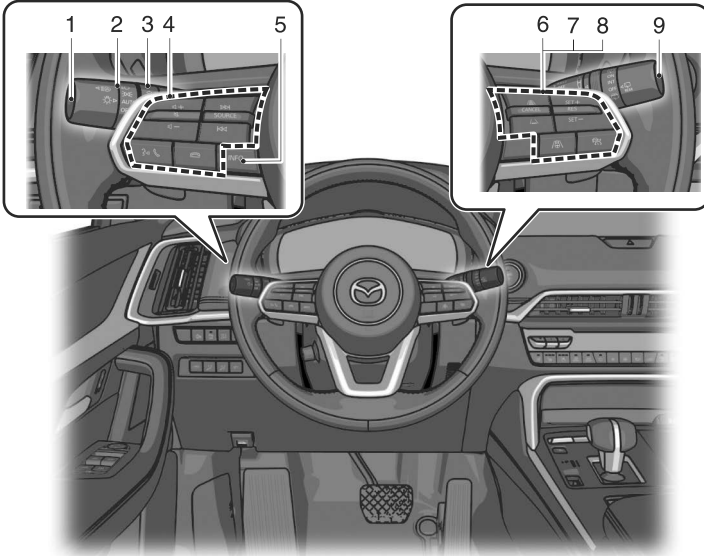

- ① Interruptor del sistema de control de luces de carretera (HBC)..... página 5-155
- ② Control de luces..... página 5-75
- ③ Señales de vuelta y cambio de carril..... página 5-80
- ④ Interruptores del control remoto de audio..... página 7-8
- ⑤ Interruptor INFO..... página 5-31
- ⑥ Interruptores del Control de crucero de radar de Mazda (MRCC).... página 5-186
- ⑦ Interruptores de Ayuda a la velocidad de crucero y tránsito (CTS).... página 5-197
- ⑧ Interruptores de control de crucero..... página 5-255
- ⑨ Palanca de limpiadores..... página 5-83



# Vista del área del asiento del conductor

## Vista del área del asiento del conductor

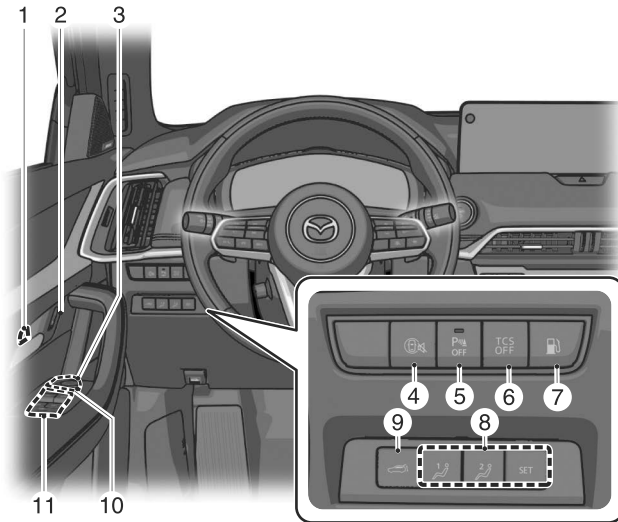

- ① Seguro de puerta..... página 4-14
- ② Interruptor de cerradura de puerta..... página 4-14
- ③ Interruptores de espejo exterior..... página 5-11
- ④ Interruptor de silenciamiento i-ACTIVSENSE..... página 5-136
- ⑤ Interruptor OFF de sensor de estacionamiento..... página 5-268
- ⑥ Interruptor TCS OFF..... página 5-94
- ⑦ Interruptor de apertura de la tapa del llenador de combustible..... página 5-115
- ⑧ Botones de memoria de posición..... página 3-39
- ⑨ Interruptor de compuerta trasera eléctrica..... página 4-26
- ⑩ Interruptores de ventanilla eléctricas..... página 4-35
- ⑪ Interruptor de bloqueo de ventanilla eléctrica..... página 4-35

# Vista del área del panel de instrumentos

## Vista del área del panel de instrumentos

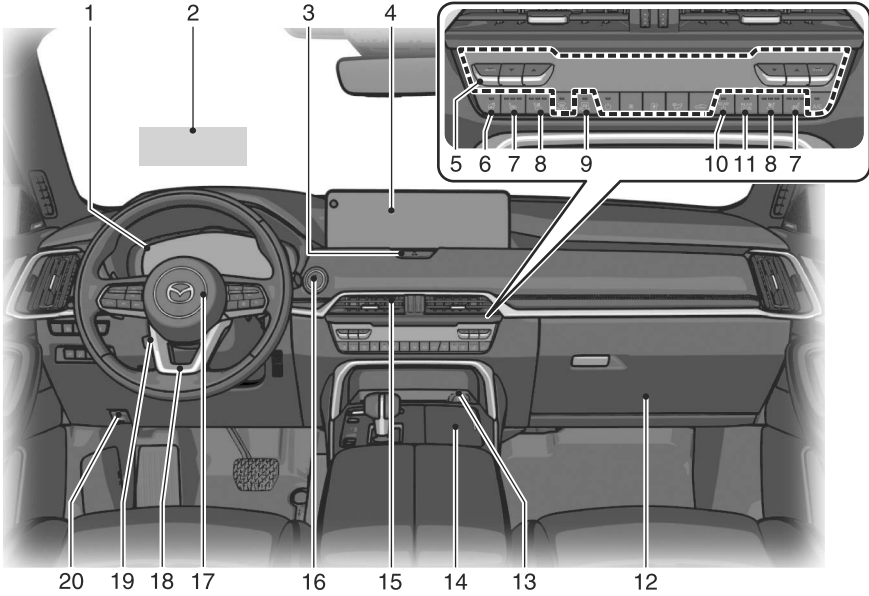

①	Panel de instrumentos.....	página 5-30
②	Exhibición de conducción activa.....	página 5-46
③	Interruptor del indicador de aviso de peligro.....	página 5-90
④	Mazda Connect.....	página 7-8
⑤	Climatizador (delantero).....	página 6-8
⑥	Interruptor de volante calefaccionado.....	página 6-31
⑦	Interruptores de calefacción del asiento.....	página 6-27
⑧	Interruptores de ventilación de asiento.....	página 6-33
⑨	Interruptor de desempañador trasero.....	página 5-87
⑩	Interruptor de encendido del climatizador trasero.....	página 6-22
⑪	Interruptor de control trasero.....	página 6-22
⑫	Guantera.....	página 7-31
⑬	Puerto auxiliar.....	página 7-47
⑭	Portavasos.....	página 7-29
⑮	Ventilación.....	página 6-4
⑯	Interruptor de encendido.....	página 5-16
⑰	Bocina.....	página 5-91
⑱	Palanca de liberación.....	página 3-49
⑲	Interruptor telescópico y de inclinación.....	página 3-49
⑳	Perilla del cofre.....	página 4-32

## Vista de la cabina delantera

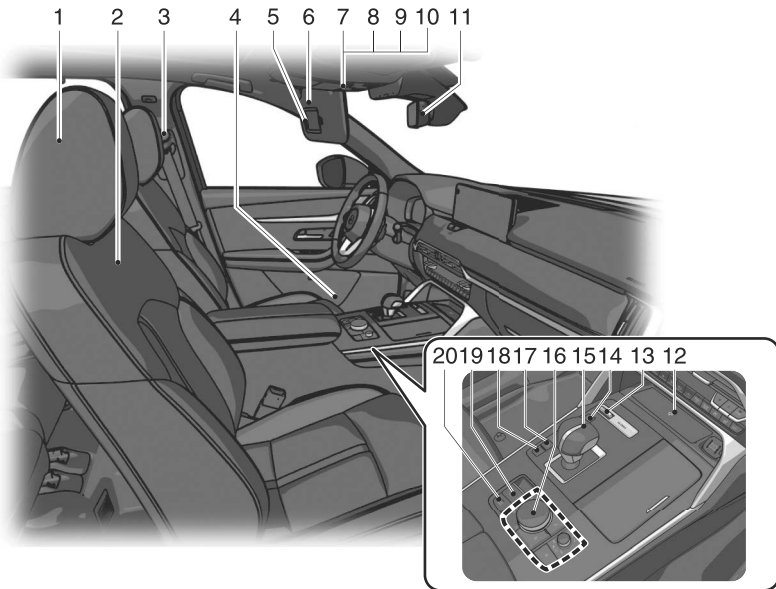

- |   |                   |
|---|-------------------|
| ① Cabecera.....   | página 3-47       |
| ② Asiento delantero.....  | página 3-36       |
| ③ Cinturón de seguridad.....  | página 3-30       |
| ④ Soporte para botella.....   | página 7-30       |
| ⑤ Espejo de vanidad.....  | página 7-39       |
| ⑥ Visera.....   | página 7-38       |
| ⑦ Luz en el techo (delantera).....  | página 7-42       |
| ⑧ Luces para lectura de mapas.....  | página 7-43       |
| ⑨ Consola del techo.....  | página 7-34       |
| ⑩ Interruptor de techo corredizo panorámico/Interruptor de quemacocos ..... | página 4-38, 4-42 |
| ⑪ Espejo interior.....  | página 5-14       |
| ⑫ Cargador inalámbrico (Qi).....  | página 7-57       |
| ⑬ Interruptor de Selección de marcha inteligente de Mazda (Mi-Drive).....   | página 5-103      |
| ⑭ Interruptor de modo CARGA.....  | página 5-25       |
| ⑮ Palanca selectora.....  | página 5-50       |
| ⑯ Interruptor de comando central.....                                       | página 7-8        |
| ⑰ Interruptor de control de descenso de pendientes.....                     | página 5-100      |
| ⑱ Interruptor de monitor de vista de 360°.....                              | página 5-239      |
| ⑲ Interruptor de freno de estacionamiento eléctrico (EPB).....              | página 5-64       |

# Vista de la cabina delantera

---

⑳ Interruptor de AUTOHOLD..... página 5-71

**Vista de la cabina trasera**

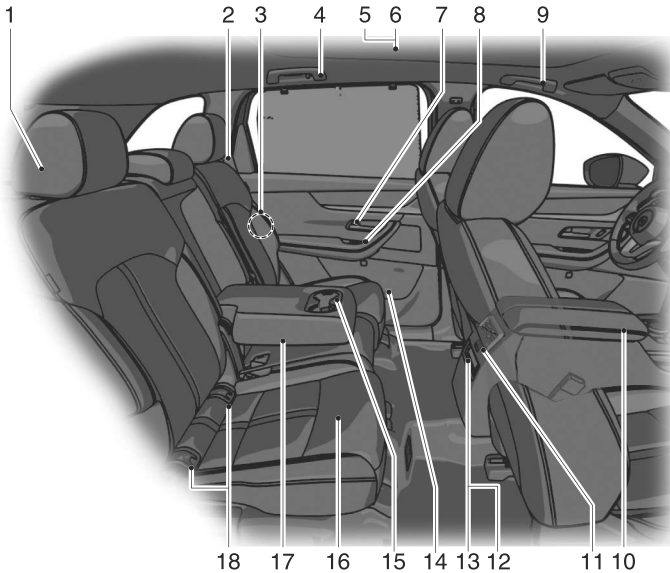

① Cabecera.....	página 3-47
② Cinturón de seguridad.....	página 3-30
③ Seguro para niños.....	página 4-14
④ Gancho para ropa trasero.....	página 7-35
⑤ Luz en el techo (trasera).....	página 7-42
⑥ Luces para lectura de mapas.....	página 7-43
⑦ Seguro de puerta.....	página 4-14
⑧ Interruptor de ventanilla eléctrica.....	página 4-35
⑨ Agarradera.....	página 7-60
⑩ Consola central.....	página 7-32
⑪ Toma eléctrico USB.....	página 7-54
⑫ Interruptores de calefacción del asiento.....	página 6-27
⑬ Climatizador (trasero).....	página 6-20
⑭ Soporte para botella.....	página 7-30
⑮ Portavasos.....	página 7-29
⑯ Asiento trasero.....	página 3-43
⑰ Descansabrazos.....	página 3-45
⑱ Anclajes inferiores LATCH.....	página 3-72

## Vista del compartimiento para equipajes

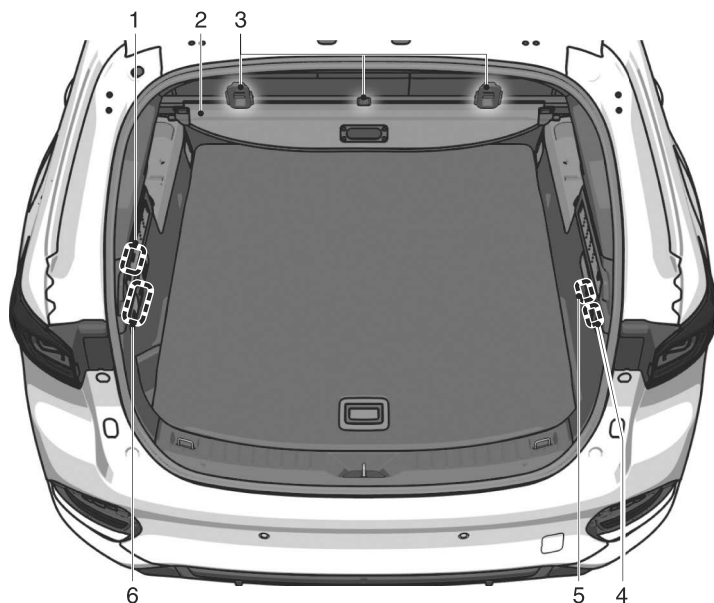

- ① Luces del compartimiento para equipajes..... página 7-44
- ② Cubierta del compartimiento para equipajes..... página 7-62
- ③ Sujetador..... página 3-62
- ④ Puerto auxiliar..... página 7-47
- ⑤ Toma de corriente CA (120 V/150 W)..... página 7-49
- ⑥ Toma de corriente CA (120 V/1.500 W)..... página 7-52

## Vista frontal del exterior

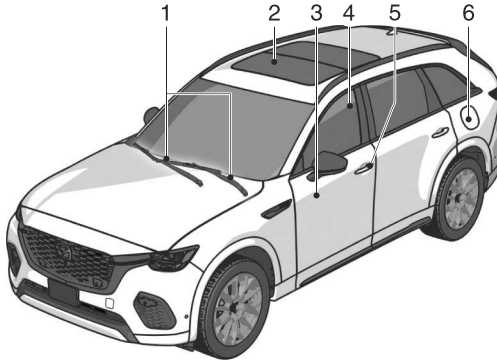

- ① Hojas del limpiaparabrisas..... página 9-28
- ② Techo corredizo panorámico/Quemacocos..... página 4-37, 4-40
- ③ Puerta..... página 4-13
- ④ Luna de espejo..... página 4-34
- ⑤ Sensor táctil..... página 4-14
- ⑥ Tapa de combustible..... página 5-115

## Vista trasera del exterior

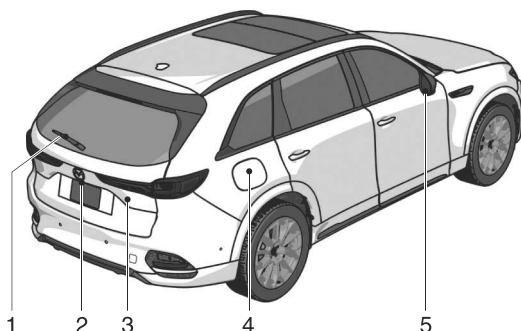

- ① Hoja limpiadora trasera..... página 9-28
- ② Actuador eléctrico de compuerta trasera..... página 4-21
- ③ Compuerta trasera..... página 4-20
- ④ Tapa del puerto de carga..... página 5-125
- ⑤ Espejo exterior..... página 5-10



# 2

## Lea esto primero

### **Cosas que hay que observar..... 2-2**

Cosas que hay que observar  
mientras se conduce..... 2-2

Cosas que hay que tener en  
cuenta al estacionar o  
parar.....2-3

### **Los datos almacenados en el vehículo.....2-4**

Grabador de datos de evento  
(EDR).....2-4

Una computadora que registra los  
datos del vehículo.....2-5

Manipulación de los datos.....  
..... 2-5

### **Información sobre software de código abierto..... 2-6**

Panel de instrumentos..... 2-6

Exhibición de conducción  
activa..... 2-21

Cámara de monitoreo del  
conductor..... 2-21

Ayuda a la velocidad de cruceo y  
tránsito (CTS)..... 2-22

# Cosas que hay que observar

## Cosas que hay que observar mientras se conduce

### ADVERTENCIA

#### **No detenga nunca el sistema híbrido al bajar una cuesta.**

Detener el sistema híbrido al bajar una cuesta es peligroso. Puede causarle la pérdida del control de la dirección asistida y de los frenos hidráulicos, y podría dañar la transmisión. La pérdida del control de la dirección asistida o de los frenos hidráulicos puede causar un accidente.

#### **Tenga mucho cuidado si es necesario hacer un cambio a una velocidad menor en superficies resbaladizas.**

Rebajar a marcha baja cuando se conduce sobre una superficie resbalosa es peligroso. El cambio repentino de la velocidad del neumático hará que el neumático patine. Esto puede llevar a la pérdida de control del vehículo y un accidente.

#### **Evite los giros muy cerrados, la velocidad excesiva y las maniobras abruptas cuando conduzca este vehículo.**

Las curvas muy cerradas, andar muy rápido y las maniobras abruptas de este vehículo son peligrosas pues pueden resultar en el aumento de los riesgos de pérdida del control del vehículo, vuelcos, heridas personales o la muerte.

Este vehículo tiene un centro de gravedad alto. Los vehículos con un centro de gravedad alto como los vehículos utilitarios se comportan diferente que los vehículos con un centro de gravedad más bajo. Los vehículos utilitarios no son diseñados para dar curvas a alta velocidad así como los automóviles deportivos no son diseñados para desempeñarse satisfactoriamente a campo traviesa. Además, los vehículos utilitarios tienen una tasa de vuelcos significativamente mayor que la de otros tipos de vehículos. En un vuelco, una persona que no usa cinturón de seguridad tiene más probabilidades de morir que una persona que usa cinturón de seguridad.

#### **Seque los frenos que se humedecen conduciendo lentamente el vehículo, liberando el pedal del acelerador y aplicando ligeramente los frenos varias veces hasta que el rendimiento de los frenos vuelva a la normalidad.**

Conducir con los frenos mojados es peligroso. La distancia de frenado aumenta o el vehículo se puede ir hacia un lado al frenar lo cual resultará en un accidente grave. Frenar ligeramente indicará si los frenos se vieron afectados.

### PRECAUCIÓN

No conduzca el vehículo en caminos inundados pues puede producir cortocircuitos en las partes eléctricas/electrónicas, o daños en el motor o apagarse el motor debido a la absorción de agua. Si se sumerge el vehículo en el agua, consulte a un concesionario autorizado Mazda.

## Cosas que hay que tener en cuenta al estacionar o parar

### ADVERTENCIA

#### **Nunca deje a un niño solo en el vehículo.**

La temperatura en el interior de la cabina podría llegar a ser extremadamente caliente, lo que podría poner en peligro la vida. Un niño sin supervisión podría accionar el equipo o acelerar el vehículo provocando un accidente.

### PRECAUCIÓN

- No deje en el vehículo ningún objeto que pueda provocar un incendio en el vehículo si se calienta.  
La temperatura en el interior de la cabina podría llegar a ser extremadamente caliente.
- Detenga el vehículo en un lugar donde no haya objetos inflamables.
- No deje el motor en marcha en una zona poco ventilada, como en un garaje o en una zona cubierta de nieve.  
Si hay un malfuncionamiento en el tubo de escape o ruidos en el mismo, haga inspeccionar el vehículo.  
Existe el riesgo de intoxicación por monóxido de carbono.
- No duerma en el vehículo con el motor en marcha.  
Existe el riesgo de que el vehículo se mueva involuntariamente.

## Grabador de datos de evento (EDR)

Este vehículo está equipado con un grabador de datos de evento (EDR). El propósito principal de un EDR es grabar datos, en ciertos choques o situaciones cercanas a un choque, como el inflado de una bolsa de aire o al golpear un obstáculo en el camino, que ayudarán a comprender como funcionaron los sistemas del vehículo. El EDR fue diseñado para grabar datos relacionados con la dinámica del vehículo y los sistemas de seguridad durante un período corto de tiempo, normalmente 30 segundos o menos. El EDR en este vehículo fue diseñado para grabar datos sobre:

- Cómo funcionaron diversos sistemas de su vehículo;
- Si los cinturones de seguridad del conductor y los pasajeros estaban abrochados o no;
- Que tanto estaba (si lo estaba) el conductor pisando el acelerador y/o el pedal de freno; y,
- Qué tan rápido estaba viajando.

Estos datos ayudan a una mejor comprensión de las circunstancias en que se producen los choques y se sufren heridas.

### NOTA:

Los datos del EDR se graban en su vehículo sólo si ocurren choques no despreciables o situaciones cercanas a un choque, en condiciones normales de conducción el EDR no graba ningún dato y tampoco graba datos personales (por ej. nombre, género, edad o lugar del choque). Sin embargo, otras personas, como agentes del orden público, pueden combinar los datos del EDR con el tipo de datos de identificación personal

que rutinariamente se obtienen durante la investigación de un choque. Para leer los datos grabados en un EDR, se necesita un equipo especial, y también es necesario tener acceso al vehículo o al EDR. Además del fabricante del vehículo, otras personas, como agentes del orden público, que tengan el equipo especial, pueden leer la información si tienen acceso al vehículo o al EDR.

Mazda no revelará ninguno de los datos grabados en un EDR a terceras personas a menos que:

- Se tenga un consentimiento escrito del dueño del vehículo o el arrendatario
- Sean solicitados por la policía u otros agentes del orden público
- Sean de utilidad para Mazda frente a una demanda, reclamación o arbitraje
- Sea ordenado por un juez o una corte

Sin embargo, si fuera necesario Mazda:

- Usará los datos para investigaciones sobre el rendimiento del vehículo Mazda, incluyendo la seguridad.
- Revelará los datos o datos resumidos a terceras personas para propósitos de investigación sin revelar información de identificación del vehículo o el propietario.

## Una computadora que registra los datos del vehículo

Está equipado con una computadora que registra los datos relacionados con el control del vehículo, su funcionamiento y el entorno de la conducción.

Esta computadora registra información como la siguiente.

- Condiciones del vehículo como velocidad del motor y velocidad del vehículo
- Condiciones de conducción como pedales de frenos y acelerador, e información relacionada a las circunstancias ambientales durante la conducción del vehículo
- Información de diagnóstico de malfuncionamiento de la computadora de abordo
- Información relacionada a los controles de otras computadoras de abordo

La información registrada difiere dependiendo de la versión del vehículo y el equipamiento.

La información personal (nombre, sexo, edad y lugar de la colisión) no se registra.

## Manipulación de los datos

Mazda y sus contratistas pueden obtener y utilizar los datos registrados en los EDR y en las computadoras que registran los datos del vehículo con el objetivo de diagnosticar el malfuncionamiento del vehículo, investigar y desarrollar y mejorar la calidad.

Mazda no revelará ni proveerá ninguno de los datos obtenidos a terceros a menos que:

- Obtenga una aprobación del propietario del vehículo (acuerdo entre el arrendador y arrendatario para el caso de un vehículo arrendado)
- Sean solicitados por la policía u otros agentes del orden público
- Sea para estudios estadísticos por institutos de investigación y lo hará después de procesar los datos de manera que la identificación del propietario del vehículo sea imposible

## Panel de instrumentos

Este producto incluye códigos libres/abierto. La información sobre la licencia y el código está disponible en la siguiente URL.

<http://car.panasonic.jp/oss/j04ljmmb>

### Libunibreak License

#### Licence

-----

This library is released under an open-source licence, the zlib/libpng licence. Please check the file LICENCE for details.

Apart from using the algorithm, part of the code is derived from the data provided under

<URL:<http://www.unicode.org/Public/>>

And the Unicode Terms of Use may apply:

[URL:http://www.unicode.org/copyright.html](http://www.unicode.org/copyright.html)

#### LICENSE:

Copyright (C) 2008-2012 Wu Yongwei <wuyongwei at gmail dot com>

Copyright (C) 2012 Tom Hacothen <tom dot hacothen at samsung dot com>

This software is provided 'as-is', without any express or implied warranty. In no event will the author be held liable for any damages arising from the use of this software.

Permission is granted to anyone to use this software for any purpose, including commercial applications, and to alter it and redistribute it freely, subject to the following restrictions:

1. The origin of this software must not be misrepresented; you must not claim that you wrote the original software. If you use this software in a product, an acknowledgement in the product documentation would be appreciated but is not required.
2. Altered source versions must be plainly marked as such, and must not be misrepresented as being the original software.
3. This notice may not be removed or altered from any source distribution.

With respect to "Libunibreak Library", please be noted that this software includes the program altered from zlib.

# Información sobre software de código abierto

---

## Lua Disclaimer

Copyright © 1994-2016 Lua.org, PUC-Rio.  
Permission is hereby granted, free of charge, to any person obtaining a copy of this software and associated documentation files (the "Software"), to deal in the Software without restriction, including without limitation the rights to use, copy, modify, merge, publish, distribute, sublicense, and/or sell copies of the Software, and to permit persons to whom the Software is furnished to do so, subject to the following conditions:  
The above copyright notice and this permission notice shall be included in all copies or substantial portions of the Software.  
THE SOFTWARE IS PROVIDED "AS IS", WITHOUT WARRANTY OF ANY KIND, EXPRESS OR IMPLIED, INCLUDING BUT NOT LIMITED TO THE WARRANTIES OF MERCHANTABILITY, FITNESS FOR A PARTICULAR PURPOSE AND NONINFRINGEMENT. IN NO EVENT SHALL THE AUTHORS OR COPYRIGHT HOLDERS BE LIABLE FOR ANY CLAIM, DAMAGES OR OTHER LIABILITY, WHETHER IN AN ACTION OF CONTRACT, TORT OR OTHERWISE, ARISING FROM, OUT OF OR IN CONNECTION WITH THE SOFTWARE OR THE USE OR OTHER DEALINGS IN THE SOFTWARE.

## Bidi.cpp Disclaimer

Credits:

-----

Written by: Asmus Freytag  
Command line interface by: Rick McGowan  
Verification (v24): Doug Felt

Disclaimer and legal rights:

-----

Copyright (C) 1999-2009, ASMUS, Inc. All Rights Reserved.  
Distributed under the Terms of Use in  
<http://www.unicode.org/copyright.html>.

THIS SOFTWARE IS PROVIDED "AS IS", WITHOUT WARRANTY OF ANY KIND, EXPRESS OR IMPLIED, INCLUDING BUT NOT LIMITED TO THE WARRANTIES OF MERCHANTABILITY, FITNESS FOR A PARTICULAR PURPOSE AND NONINFRINGEMENT OF THIRD PARTY RIGHTS. IN NO EVENT SHALL THE COPYRIGHT HOLDER OR HOLDERS INCLUDED IN THIS NOTICE BE LIABLE FOR ANY CLAIM, OR ANY SPECIAL INDIRECT OR CONSEQUENTIAL DAMAGES, OR ANY DAMAGES WHATSOEVER RESULTING FROM LOSS OF USE, DATA OR PROFITS, WHETHER IN AN ACTION OF CONTRACT, NEGLIGENCE OR OTHER TORTIOUS ACTION, ARISING OUT OF OR IN CONNECTION WITH THE USE OR PERFORMANCE OF THE SOFTWARE.

The file bid.rc is included in the software covered by the above.

## Unicode.org Data Files Disclaimer

Copyright © 1991 - 2018 Unicode, Inc. All rights reserved.  
Distributed under the Terms of Use in  
<http://www.unicode.org/copyright.html>.

Permission is hereby granted, free of charge, to any person obtaining a copy of the Unicode data files and any associated documentation (the "Data Files") or Unicode software and any associated documentation (the "Software") to deal in the Data Files or Software without restriction, including without limitation the rights to use, copy, modify, merge, publish, distribute, and / or sell copies of the Data Files or Software, and to permit persons to whom the Data Files or Software are furnished to do so, provided that either

- (a) this copyright and permission notice appear with all copies of the Data Files or Software, or
- (b) this copyright and permission notice appear in associated Documentation.

THE DATA FILES AND SOFTWARE ARE PROVIDED "AS IS", WITHOUT WARRANTY OF ANY KIND, EXPRESS OR IMPLIED, INCLUDING BUT NOT LIMITED TO THE WARRANTIES OF MERCHANTABILITY, FITNESS FOR A PARTICULAR PURPOSE AND NONINFRINGEMENT OF THIRD PARTY RIGHTS. IN NO EVENT SHALL THE COPYRIGHT HOLDER OR HOLDERS INCLUDED IN THIS NOTICE BE LIABLE FOR ANY CLAIM, OR ANY SPECIAL INDIRECT OR CONSEQUENTIAL DAMAGES, OR ANY DAMAGES WHATSOEVER RESULTING FROM LOSS OF USE, DATA OR PROFITS, WHETHER IN AN ACTION OF CONTRACT, NEGLIGENCE OR OTHER TORTIOUS ACTION, ARISING OUT OF OR IN CONNECTION WITH THE USE OR PERFORMANCE OF THE DATA FILES OR SOFTWARE.

Except as contained in this notice, the name of a copyright holder shall not be used in advertising or otherwise to promote the sale, use or other dealings in these Data Files or Software without prior written authorization of the copyright holder.



## Unicode® Terms of Use

Unicode Copyright.

Copyright © 1991-2018 Unicode, Inc. All rights reserved.

Certain documents and files on this website contain a legend indicating that "Modification is permitted." Any person is hereby authorized, without fee, to modify such documents and files to create derivative works conforming to the Unicode® Standard, subject to Terms and Conditions herein.

Any person is hereby authorized, without fee, to view, use, reproduce, and distribute all documents and files, subject to the Terms and Conditions herein.

Further specifications of rights and restrictions pertaining to the use of the particular set of data files known as the "Unicode Character Database" can be found in the [License](#).

Each version of the Unicode Standard has further specifications of rights and restrictions of use. For the book editions (Unicode 5.0 and earlier), these are found on the back of the [title page](#). The online code charts carry specific restrictions. All other files, including online documentation of the core specification for Unicode 6.0 and later, are covered under these general Terms of Use.

No license is granted to "mirror" the Unicode website where a fee is charged for access to the "mirror" site.

# Información sobre software de código abierto

---

Modification is not permitted with respect to this document. All copies of this document must be verbatim.

Restricted Rights Legend. Any technical data or software which is licensed to the United States of America, its agencies and/or instrumentalities under this Agreement is commercial technical data or commercial computer software developed exclusively at private expense as defined in FAR 2.101, or DFARS 252.227-7014 (June 1995), as applicable. For technical data, use, duplication, or disclosure by the Government is subject to restrictions as set forth in DFARS 202.227-7015 Technical Data, Commercial and Items (Nov 1995) and this Agreement. For Software, in accordance with FAR 12-212 or DFARS 227-7202, as applicable, use, duplication or disclosure by the Government is subject to the restrictions set forth in this Agreement.

## Warranties and Disclaimers.

This publication and/or website may include technical or typographical errors or other inaccuracies. Changes are periodically added to the information herein; these changes will be incorporated in new editions of the publication and/or website. Unicode may make improvements and/or changes in the product(s) and/or program(s) described in this publication and/or website at any time.

If this file has been purchased on magnetic or optical media from Unicode, Inc. the sole and exclusive remedy for any claim will be exchange of the defective media within ninety (90) days of original purchase.

EXCEPT AS PROVIDED IN SECTION C.2, THIS PUBLICATION AND/OR SOFTWARE IS PROVIDED "AS IS" WITHOUT WARRANTY OF ANY KIND EITHER EXPRESS, IMPLIED, OR STATUTORY, INCLUDING, BUT NOT LIMITED TO, ANY WARRANTIES OF MERCHANTABILITY, FITNESS FOR A PARTICULAR PURPOSE, OR NON-INFRINGEMENT. UNICODE AND ITS LICENSORS ASSUME NO RESPONSIBILITY FOR ERRORS OR OMISSIONS IN THIS PUBLICATION AND/OR SOFTWARE OR OTHER DOCUMENTS WHICH ARE REFERENCED BY OR LINKED TO THIS PUBLICATION OR THE UNICODE WEBSITE.

Waiver of Damages. In no event shall Unicode or its licensors be liable for any special, incidental, indirect or consequential damages of any kind, or any damages whatsoever, whether or not Unicode was advised of the possibility of the damage, including, without limitation, those resulting from the following: loss of use, data or profits, in connection with the use, modification or distribution of this information or its derivatives.

# Información sobre software de código abierto

---

## Trademarks & Logos.

The Unicode Word Mark and the Unicode Logo are trademarks of Unicode, Inc. "The Unicode Consortium" and "Unicode, Inc." are trade names of Unicode, Inc. Use of the information and materials found on this website indicates your acknowledgement of Unicode, Inc.'s exclusive worldwide rights in the Unicode Word Mark, the Unicode Logo, and the Unicode trade names.

The Unicode Consortium Name and Trademark Usage Policy ("Trademark Policy") are incorporated herein by reference and you agree to abide by the provisions of the Trademark Policy, which may be changed from time to time in the sole discretion of Unicode, Inc.

All third party trademarks referenced herein are the property of their respective owners.

## Miscellaneous.

**Jurisdiction and Venue.** This server is operated from a location in the State of California, United States of America. Unicode makes no representation that the materials are appropriate for use in other locations. If you access this server from other locations, you are responsible for compliance with local laws. This Agreement, all use of this site and any claims and damages resulting from use of this site

are governed solely by the laws of the State of California without regard to any principles which would apply the laws of a different jurisdiction. The user agrees that any disputes regarding this site shall be resolved solely in the courts located in Santa Clara County, California. The user agrees said courts have personal jurisdiction and agree to waive any right to transfer the dispute to any other forum. Modification by Unicode. Unicode shall have the right to modify this Agreement at any time by posting it to this site. The user may not assign any part of this Agreement without Unicode's prior written consent.

Taxes. The user agrees to pay any taxes arising from access to this website or use of the information herein, except for those based on Unicode's net income.

Severability. If any provision of this Agreement is declared invalid or unenforceable, the remaining provisions of this Agreement shall remain in effect.

Entire Agreement. This Agreement constitutes the entire agreement between the parties.

## EXHIBIT 1

### UNICODE, INC. LICENSE AGREEMENT - DATA FILES AND SOFTWARE

Unicode Data Files include all data files under the directories <http://www.unicode.org/Public/>, <http://www.unicode.org/reports/>, <http://www.unicode.org/cldr/data/>, <http://source.icu-project.org/repos/icu/>, and <http://www.unicode.org/utility/trac/browser/>.

Unicode Data Files do not include PDF online code charts under the directory <http://www.unicode.org/Public/>.

Software includes any source code published in the Unicode Standard or under the directories

<http://www.unicode.org/Public/>, <http://www.unicode.org/reports/>, <http://www.unicode.org/cldr/data/>, <http://source.icu-project.org/repos/icu/>, and <http://www.unicode.org/utility/trac/browser/>.

# Información sobre software de código abierto

---

NOTICE TO USER: Carefully read the following legal agreement.  
BY DOWNLOADING, INSTALLING, COPYING OR OTHERWISE USING UNICODE INC.'S  
DATA FILES ("DATA FILES"), AND/OR SOFTWARE ("SOFTWARE"),  
YOU UNEQUIVOCALLY ACCEPT, AND AGREE TO BE BOUND BY, ALL OF THE  
TERMS AND CONDITIONS OF THIS AGREEMENT.  
IF YOU DO NOT AGREE, DO NOT DOWNLOAD, INSTALL, COPY, DISTRIBUTE OR USE  
THE DATA FILES OR SOFTWARE.

## COPYRIGHT AND PERMISSION NOTICE

Copyright © 1991-2018 Unicode, Inc. All rights reserved.  
Distributed under the Terms of Use in  
<http://www.unicode.org/copyright.html>.

Permission is hereby granted, free of charge, to any person obtaining  
a copy of the Unicode data files and any associated documentation (the  
"Data Files") or Unicode software and any associated documentation  
(the "Software") to deal in the Data Files or Software without  
restriction, including without limitation the rights to use, copy,  
modify, merge, publish, distribute, and/or sell copies of the Data  
Files or Software, and to permit persons to whom the Data Files or  
Software are furnished to do so, provided that either (a) this  
copyright and permission notice appear with all copies of the Data  
Files or Software, or (b) this copyright and permission notice appear  
in associated Documentation.

THE DATA FILES AND SOFTWARE ARE PROVIDED "AS IS", WITHOUT WARRANTY OF  
ANY KIND, EXPRESS OR IMPLIED, INCLUDING BUT NOT LIMITED TO THE  
WARRANTIES OF MERCHANTABILITY, FITNESS FOR A PARTICULAR PURPOSE AND  
NONINFRINGEMENT OF THIRD PARTY RIGHTS.  
IN NO EVENT SHALL THE COPYRIGHT HOLDER OR HOLDERS INCLUDED IN THIS  
NOTICE BE LIABLE FOR ANY CLAIM, OR ANY SPECIAL INDIRECT OR  
CONSEQUENTIAL  
DAMAGES, OR ANY DAMAGES WHATSOEVER RESULTING FROM LOSS OF USE,  
DATA OR PROFITS, WHETHER IN AN ACTION OF CONTRACT, NEGLIGENCE OR OTHER  
TORTIOUS ACTION, ARISING OUT OF OR IN CONNECTION WITH THE USE OR  
PERFORMANCE OF THE DATA FILES OR SOFTWARE.

Except as contained in this notice, the name of a copyright holder  
shall not be used in advertising or otherwise to promote the sale, use  
or other dealings in these Data Files or Software without prior  
written authorization of the copyright holder.

## **Khronos**

```
** Copyright (c) 2017 The Khronos Group Inc.
**
** Licensed under the Apache License, Version 2.0 (the "License");
** you may not use this file except in compliance with the License.
** You may obtain a copy of the License at
**
** http://www.apache.org/licenses/LICENSE-2.0
**
** Unless required by applicable law or agreed to in writing, software
** distributed under the License is distributed on an "AS IS" BASIS,
** WITHOUT WARRANTIES OR CONDITIONS OF ANY KIND, either express or implied.
** See the License for the specific language governing permissions and
** limitations under the License.
** Copyright (c) 2007-2016 The Khronos Group Inc.
** Copyright (c) 2008-2009 The Khronos Group Inc.
** Copyright (c) 2013-2016 The Khronos Group Inc.
** Copyright (c) 2013-2017 The Khronos Group Inc.
**
** Permission is hereby granted, free of charge, to any person obtaining a
** copy of this software and/or associated documentation files (the
** "Materials"), to deal in the Materials without restriction, including
** without limitation the rights to use, copy, modify, merge, publish,
** distribute, sublicense, and/or sell copies of the Materials, and to
** permit persons to whom the Materials are furnished to do so, subject to
** the following conditions:
**
** The above copyright notice and this permission notice shall be included
** in all copies or substantial portions of the Materials.
**
** THE MATERIALS ARE PROVIDED "AS IS", WITHOUT WARRANTY OF ANY KIND,
** EXPRESS OR IMPLIED, INCLUDING BUT NOT LIMITED TO THE WARRANTIES OF
** MERCHANTABILITY, FITNESS FOR A PARTICULAR PURPOSE AND NONINFRINGEMENT.
** IN NO EVENT SHALL THE AUTHORS OR COPYRIGHT HOLDERS BE LIABLE FOR ANY
** CLAIM, DAMAGES OR OTHER LIABILITY, WHETHER IN AN ACTION OF CONTRACT,
** TORT OR OTHERWISE, ARISING FROM, OUT OF OR IN CONNECTION WITH THE
** MATERIALS OR THE USE OR OTHER DEALINGS IN THE MATERIALS.
```

# Información sobre software de código abierto

---

@Copyright Copyright (c) Imagination Technologies Ltd. All Rights Reserved  
@License MIT

The contents of this file are subject to the MIT license as set out below.

Permission is hereby granted, free of charge, to any person obtaining a copy of this software and associated documentation files (the "Software"), to deal in the Software without restriction, including without limitation the rights to use, copy, modify, merge, publish, distribute, sublicense, and/or sell copies of the Software, and to permit persons to whom the Software is furnished to do so, subject to the following conditions:

The above copyright notice and this permission notice shall be included in all copies or substantial portions of the Software.

THE SOFTWARE IS PROVIDED "AS IS", WITHOUT WARRANTY OF ANY KIND, EXPRESS OR IMPLIED, INCLUDING BUT NOT LIMITED TO THE WARRANTIES OF MERCHANTABILITY, FITNESS FOR A PARTICULAR PURPOSE AND NONINFRINGEMENT. IN NO EVENT SHALL THE AUTHORS OR COPYRIGHT HOLDERS BE LIABLE FOR ANY CLAIM, DAMAGES OR OTHER LIABILITY, WHETHER IN AN ACTION OF CONTRACT, TORT OR OTHERWISE, ARISING FROM, OUT OF OR IN CONNECTION WITH THE SOFTWARE OR THE USE OR OTHER DEALINGS IN THE SOFTWARE.

Apache License  
Version 2.0, January 2004  
<http://www.apache.org/licenses/>

## TERMS AND CONDITIONS FOR USE, REPRODUCTION, AND DISTRIBUTION

### 1. Definitions.

"License" shall mean the terms and conditions for use, reproduction, and distribution as defined by Sections 1 through 9 of this document.

"Licensor" shall mean the copyright owner or entity authorized by the copyright owner that is granting the License.

"Legal Entity" shall mean the union of the acting entity and all other entities that control, are controlled by, or are under common control with that entity. For the purposes of this definition, "control" means (i) the power, direct or indirect, to cause the direction or management of such entity, whether by contract or otherwise, or (ii) ownership of fifty percent (50%) or more of the outstanding shares, or (iii) beneficial ownership of such entity.

"You" (or "Your") shall mean an individual or Legal Entity exercising permissions granted by this License.

"Source" form shall mean the preferred form for making modifications, including but not limited to software source code, documentation source, and configuration files.

"Object" form shall mean any form resulting from mechanical transformation or translation of a Source form, including but not limited to compiled object code, generated documentation, and conversions to other media types.

"Work" shall mean the work of authorship, whether in Source or Object form, made available under the License, as indicated by a copyright notice that is included in or attached to the work (an example is provided in the Appendix below).

"Derivative Works" shall mean any work, whether in Source or Object form, that is based on (or derived from) the Work and for which the editorial revisions, annotations, elaborations, or other modifications represent, as a whole, an original work of authorship. For the purposes of this License, Derivative Works shall not include works that remain separable from, or merely link (or bind by name) to the interfaces of, the Work and Derivative Works thereof.



# Información sobre software de código abierto

---

“Contribution” shall mean any work of authorship, including the original version of the Work and any modifications or additions to that Work or Derivative Works thereof, that is intentionally submitted to Licensor for inclusion in the Work by the copyright owner or by an individual or Legal Entity authorized to submit on behalf of the copyright owner. For the purposes of this definition, “submitted” means any form of electronic, verbal, or written communication sent to the Licensor or its representatives, including but not limited to communication on electronic mailing lists, source code control systems, and issue tracking systems that are managed by, or on behalf of, the Licensor for the purpose of discussing and improving the Work, but excluding communication that is conspicuously marked or otherwise designated in writing by the copyright owner as “Not a Contribution.”

“Contributor” shall mean Licensor and any individual or Legal Entity on behalf of whom a Contribution has been received by Licensor and subsequently incorporated within the Work.

2. Grant of Copyright License. Subject to the terms and conditions of this License, each Contributor hereby grants to You a perpetual, worldwide, non-exclusive, no-charge, royalty-free, irrevocable copyright license to reproduce, prepare Derivative Works of, publicly display, publicly perform, sublicense, and distribute the Work and such Derivative Works in Source or Object form.
3. Grant of Patent License. Subject to the terms and conditions of this License, each Contributor hereby grants to You a perpetual, worldwide, non-exclusive, no-charge, royalty-free, irrevocable (except as stated in this section) patent license to make, have made, use, offer to sell, sell, import, and otherwise transfer the Work, where such license applies only to those patent claims licensable by such Contributor that are necessarily infringed by their Contribution(s) alone or by combination of their Contribution(s) with the Work to which such Contribution(s) was submitted. If You institute patent litigation against any entity (including a cross-claim or counterclaim in a lawsuit) alleging that the Work or a Contribution incorporated within the Work constitutes direct or contributory patent infringement, then any patent licenses granted to You under this License for that Work shall terminate as of the date such litigation is filed.

4. Redistribution. You may reproduce and distribute copies of the Work or Derivative Works thereof in any medium, with or without modifications, and in Source or Object form, provided that You meet the following conditions:
  - (a) You must give any other recipients of the Work or Derivative Works a copy of this License; and
  - (b) You must cause any modified files to carry prominent notices stating that You changed the files; and
  - (c) You must retain, in the Source form of any Derivative Works that You distribute, all copyright, patent, trademark, and attribution notices from the Source form of the Work, excluding those notices that do not pertain to any part of the Derivative Works; and
  - (d) If the Work includes a "NOTICE" text file as part of its distribution, then any Derivative Works that You distribute must include a readable copy of the attribution notices contained within such NOTICE file, excluding those notices that do not pertain to any part of the Derivative Works, in at least one of the following places: within a NOTICE text file distributed as part of the Derivative Works; within the Source form or documentation, if provided along with the Derivative Works; or, within a display generated by the Derivative Works, if and wherever such third-party notices normally appear. The contents of the NOTICE file are for informational purposes only and do not modify the License. You may add Your own attribution notices within Derivative Works that You distribute, alongside or as an addendum to the NOTICE text from the Work, provided that such additional attribution notices cannot be construed as modifying the License.

You may add Your own copyright statement to Your modifications and may provide additional or different license terms and conditions for use, reproduction, or distribution of Your modifications, or for any such Derivative Works as a whole, provided Your use, reproduction, and distribution of the Work otherwise complies with the conditions stated in this License.

# Información sobre software de código abierto

---

5. **Submission of Contributions.** Unless You explicitly state otherwise, any Contribution intentionally submitted for inclusion in the Work by You to the Licensor shall be under the terms and conditions of this License, without any additional terms or conditions.  
Notwithstanding the above, nothing herein shall supersede or modify the terms of any separate license agreement you may have executed with Licensor regarding such Contributions.
6. **Trademarks.** This License does not grant permission to use the trade names, trademarks, service marks, or product names of the Licensor, except as required for reasonable and customary use in describing the origin of the Work and reproducing the content of the NOTICE file.
7. **Disclaimer of Warranty.** Unless required by applicable law or agreed to in writing, Licensor provides the Work (and each Contributor provides its Contributions) on an "AS IS" BASIS, WITHOUT WARRANTIES OR CONDITIONS OF ANY KIND, either express or implied, including, without limitation, any warranties or conditions of TITLE, NON-INFRINGEMENT, MERCHANTABILITY, or FITNESS FOR A PARTICULAR PURPOSE. You are solely responsible for determining the appropriateness of using or redistributing the Work and assume any risks associated with Your exercise of permissions under this License.
8. **Limitation of Liability.** In no event and under no legal theory, whether in tort (including negligence), contract, or otherwise, unless required by applicable law (such as deliberate and grossly negligent acts) or agreed to in writing, shall any Contributor be liable to You for damages, including any direct, indirect, special, incidental, or consequential damages of any character arising as a result of this License or out of the use or inability to use the Work (including but not limited to damages for loss of goodwill, work stoppage, computer failure or malfunction, or any and all other commercial damages or losses), even if such Contributor has been advised of the possibility of such damages.
9. **Accepting Warranty or Additional Liability.** While redistributing the Work or Derivative Works thereof, You may choose to offer, and charge a fee for, acceptance of support, warranty, indemnity, or other liability obligations and/or rights consistent with this License. However, in accepting such obligations, You may act only on Your own behalf and on Your sole responsibility, not on behalf of any other Contributor, and only if You agree to indemnify, defend, and hold each Contributor harmless for any liability incurred by, or claims asserted against, such Contributor by reason of your accepting any such warranty or additional liability.

END OF TERMS AND CONDITIONS

APPENDIX: How to apply the Apache License to your work.

To apply the Apache License to your work, attach the following boilerplate notice, with the fields enclosed by brackets "[ ]" replaced with your own identifying information. (Don't include the brackets!) The text should be enclosed in the appropriate comment syntax for the file format. We also recommend that a file or class name and description of purpose be included on the same "printed page" as the copyright notice for easier identification within third-party archives.

Copyright [yyyy] [name of copyright owner]

Licensed under the Apache License, Version 2.0 (the "License");  
you may not use this file except in compliance with the License.  
You may obtain a copy of the License at

<http://www.apache.org/licenses/LICENSE-2.0>

Unless required by applicable law or agreed to in writing, software distributed under the License is distributed on an "AS IS" BASIS, WITHOUT WARRANTIES OR CONDITIONS OF ANY KIND, either express or implied. See the License for the specific language governing permissions and limitations under the License.

# Información sobre software de código abierto

---

## Exhibición de conducción activa

Este producto incluye códigos libres/abiertos. La información sobre la licencia y el código está disponible en la siguiente URL.

[https://www.nippon-seiki.co.jp/business\\_ic\\_meter/](https://www.nippon-seiki.co.jp/business_ic_meter/)

## Cámara de monitoreo del conductor

### Información sobre software libre y de código abierto

Este producto incluye software de código abierto/libre. Puede encontrar información sobre las licencias y los códigos en el siguiente sitio web.

[http://www.embedded-carmultimedia.jp/RTOS/License/oss/DMS\\_0201/](http://www.embedded-carmultimedia.jp/RTOS/License/oss/DMS_0201/)

## Ayuda a la velocidad de cruce y tránsito (CTS)

### Información sobre software libre y de código abierto

Este producto incluye software creado a partir de códigos abiertos/libres. Puede encontrar información sobre las licencias de código abierto/libre en el siguiente sitio web.

<http://acado.github.io/licensing>

# 3

## Equipo para proteger a ocupantes/ peatones

<b>Bolsas de aire SRS.....</b>	<b>3-4</b>
Bolsas de aire SRS.....	3-4
Advertencias y precauciones para el uso de las bolsas de aire SRS.....	3-7
Despliegue de las bolsas de aire SRS.....	3-13
Sistema de clasificación del ocupante del asiento del conductor y del acompañante*.....	3-19
Advertencias y precauciones para el uso del Sistema de clasificación del ocupante del asiento del acompañante.....	3-20
Como utilizar el Sistema de clasificación del ocupante del asiento del acompañante.....	3-22
<b>Cinturones de seguridad.....</b>	<b>3-25</b>
Cinturones de seguridad.....	3-25
Advertencias y precauciones para el uso de los cinturones de seguridad.....	3-27
Cómo utilizar los cinturones de seguridad.....	3-30
Extensor de cinturón de seguridad.....	3-32
Advertencias y precauciones para el uso del extensor de cinturón de seguridad.....	3-32
<b>Asientos delanteros.....</b>	<b>3-34</b>
Advertencias y precauciones para el uso de los asientos delanteros.....	3-34
Cómo utilizar los asientos delanteros.....	3-36
Memoria de posición de conducción*.....	3-38
Advertencias y precauciones para el uso de la memoria de posición de conducción.....	3-39
Cómo utilizar la memoria de posición de conducción.....	3-39
<b>Asientos traseros.....</b>	<b>3-42</b>
Advertencias y precauciones para el uso de los asientos traseros.....	3-42
Cómo utilizar los asientos traseros.....	3-43
Advertencias y precauciones para el uso de apoyabrazos.....	3-45
Cómo utilizar los apoyabrazos.....	3-45
<b>Cabeceras.....</b>	<b>3-46</b>
Cabeceras.....	3-46
Advertencias y precauciones para el uso de cabeceras.....	3-46
Cómo utilizar las cabeceras.....	3-47
<b>Volante.....</b>	<b>3-49</b>
Advertencias y precauciones para el uso del volante.....	3-49





# NOTAS

## Bolsas de aire SRS

Si el vehículo recibe un fuerte impacto frontal o lateral cuando la alimentación del vehículo está en ON, las bolsas de aire se inflan instantáneamente y disminuyen el impacto en la cabeza o el pecho del conductor o del pasajero. El sistema de bolsas de aire SRS protege a los ocupantes junto con los cinturones de seguridad y no son un sustituto de los mismos.

Existen 5 tipos de bolsas de aire. Los vehículos con sistema de clasificación del ocupante del asiento del conductor y del acompañante tienen un sensor que detecta un vuelco inminente.

Los sistemas de seguridad complementarios con bolsas de aire fueron diseñados para proveerle protección complementaria en ciertas situaciones, por lo tanto, es siempre importante usar los cinturones de seguridad de la siguiente manera:

Si no se usa el cinturón de seguridad, una bolsa de aire sola no le protegerán adecuadamente en caso de un accidente. Se deben usar los cinturones de seguridad para:

- Evitar que el ocupante sea arrojado contra una bolsa de aire inflándose.
- Reducir la posibilidad de lesiones durante un accidente que no está previsto para el inflado de las bolsas de aire, como por ejemplo en caso de vuelco o impacto trasero.
- Reducir la posibilidad de heridas en choques frontales, casi frontales o laterales o vuelcos que no son lo suficientemente importantes como para inflar las bolsas de aire.
- Reducir la posibilidad de verse proyectado hacia afuera del vehículo.

- Reducir la posibilidad de heridas en la parte baja del cuerpo y las piernas durante un accidente debido a que las bolsas de aire no protegen estas partes del cuerpo.

### **Bolsa de aire delantera del conductor**

La bolsa de aire delantera del conductor se guarda en el centro del volante.

Cuando los sensores de choque de las bolsas de aire detectan un impacto frontal de mayor fuerza que moderada, la bolsa de aire del conductor se infla rápidamente ayudando a reducir heridas principalmente en la cabeza o pecho del conductor al golpearse directamente con el volante.

### **(Con sistema de clasificación del ocupante del asiento del conductor y del acompañante)**

El inflado de la bolsa de aire de dos etapas del conductor se controla en dos etapas dependiendo de la posición del asiento del conductor. El sensor de posición de deslizamiento de asiento del conductor se ubica debajo del asiento del conductor. El sensor determina si el asiento del conductor se encuentra por delante o por detrás de una posición de referencia y envía la posición del asiento al módulo de diagnóstico (unidad SAS). La unidad SAS fue diseñada para controlar el inflado de la bolsa de aire del conductor dependiendo de que tan cerca se encuentra el asiento del conductor del volante.

Durante un choque de intensidad moderada, la bolsa de aire del conductor se infla con menos energía, mientras que en caso de choques más severos y cuando el asiento del conductor se encuentra detrás de la posición de referencia, se infla con más energía.

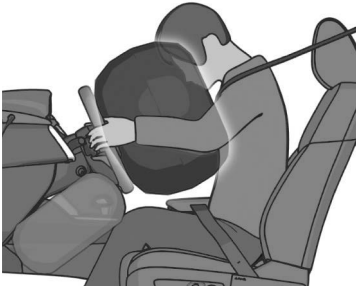

### **Bolsa de aire delantera del acompañante**

La bolsa de aire delantera del acompañante se guarda en el tablero. El mecanismo de inflado de la bolsa de aire del acompañante es el mismo que para la bolsa de aire del conductor. **(Con sistema de clasificación del ocupante del asiento del conductor y del acompañante)**

Además, la bolsa de aire del acompañante, está diseñada para activarse únicamente de acuerdo con el peso total sentado en el asiento del acompañante.



### **Bolsas de aire para rodillas del conductor y del acompañante\***

La bolsa de aire para rodillas se guarda bajo el tablero.

Si los sensores de choque de las bolsas de aire reciben un impacto frontal de fuerza superior a moderada, las bolsas de aire para rodillas se despliegan inmediatamente para reducir el impacto en las piernas del conductor y del acompañante.



### **Bolsas de aire laterales**

Hay 2 tipos de bolsas de aire laterales, incluyendo las bolsas de aire laterales para el conductor y el acompañante y los pasajeros traseros.

#### **Bolsas de aire laterales en el asiento delantero**

Las bolsas de aire laterales del asiento delantero están instaladas en los lados de afuera de los respaldos de los asientos del conductor y del acompañante.

Cuando los sensores de choque de bolsas de aire detectan un choque lateral de mayor fuerza que moderada, el sistema infla solo la bolsa de aire lateral del lado del vehículo que ha sido chocado. La bolsa de aire lateral se infla rápidamente para reducir las heridas en el pecho del conductor o acompañante al golpearse directamente con partes del interior como una puerta o ventanilla.

## Bolsas de aire SRS

### (Con sistema de clasificación del ocupante del asiento del conductor y del acompañante)

Además, la bolsa de aire lateral del acompañante, está diseñada para activarse únicamente de acuerdo con el peso total sentado en el asiento del acompañante.



### Bolsas de aire laterales en el asiento trasero\*

Las bolsas de aire laterales del asiento trasero están instaladas en los lados de afuera de los respaldos de los asientos traseros. Las bolsas de aire laterales del asiento trasero del lado en el que se golpea el vehículo se despliegan independientemente de si un ocupante está sentado o no.

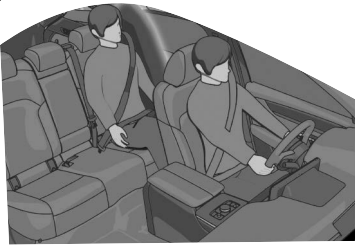

### Bolsas de aire de cortina

Las bolsas de aire de cortina se encuentran en los pilares delanteros, en los bordes laterales del techo y en los pilares traseros. La bolsa de aire de cortina del lado en el que se golpea el vehículo se despliegan independientemente de si un ocupante está sentado o no.

Cuando los sensores de choque de bolsa de aire detectan un choque lateral de mayor fuerza que moderada, la bolsa de aire de cortina se infla rápidamente y ayuda a reducir las heridas principalmente en la cabeza del conductor, del acompañante y de los pasajeros traseros del lado de afuera al golpearse directamente con partes del interior como una puerta o ventanilla.

### En caso de un choque lateral:

Un choque más que moderado en un lado del vehículo hará que solo la bolsa de aire de cortina de ese lado se infle.

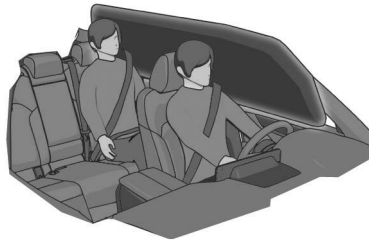

### (Con sensor de vuelco)

### En caso de un vuelco:

En respuesta a un vuelco, se inflan ambas bolsas de aire de cortina.

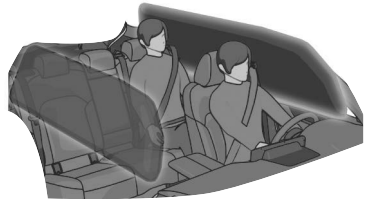

Ambas bolsas de aire de cortina se inflarán después que se detecta un vuelco.

### Control continuo

Los siguientes componentes de los sistemas de bolsa de aire son controlados por medio de un sistema de diagnóstico:

- Sensores de bolsa de aire delantera
- Sensores de choque, y módulo de diagnóstico (unidad SAS)
- Sensores de choque lateral
- Módulos de bolsas de aire
- Pretensores de cinturón de seguridad
- Luz de advertencia del sistema de pretensores de cinturones de seguridad/bolsa de aire
- Cableado relacionado

### **(Con sistema de clasificación del ocupante del asiento del conductor y del acompañante)**

- Sensor de posición de deslizamiento de asiento del conductor
- Sensor de clasificación del ocupante del asiento del acompañante
- Módulo de clasificación del ocupante del asiento del acompañante
- Indicador de desactivación de bolsa de aire del acompañante
- Interruptor de hebilla de la correa del asiento del acompañante

Un módulo de diagnóstico controla continuamente la respuesta del sistema. Este comienza a funcionar cuando la alimentación del vehículo está en ON y continúa mientras se conduce el vehículo.

## **Advertencias y precauciones para el uso de las bolsas de aire SRS**

### **! ADVERTENCIA**

#### **Los cinturones de seguridad deben ser usados en vehículos equipados con bolsas de aire.**

Es peligroso depender sólo de las bolsas de aire para protección en caso de un accidente. Solas, las bolsas de aire no le prevendrán de heridas graves. Las bolsas de aire correspondientes se inflarán sólo en caso del primer choque, sean choques frontales, casi frontales, laterales o vuelcos al menos moderados. Todos los pasajeros deben usar siempre los cinturones de seguridad.

#### **Los niños no deben viajar sentados en el asiento del acompañante.**

Ubicar a un niño, de 12 años o menos, en el asiento delantero es peligroso. El niño podría ser golpeado por una bolsa de aire que se infla y sufrir heridas graves o incluso morir. Cuando un niño duerme es más probable que se recueste contra la puerta y podría ser golpeado por la bolsa de aire lateral en caso de un choque moderado del vehículo del lado del acompañante. Siempre que sea posible, proteja al niño de 12 años o menos sentándolo en el asiento trasero en un sistema de seguridad para niños adecuado a su edad y tamaño.

## Bolsas de aire SRS

---

### **Nunca use un sistema de seguridad para niños instalado en el asiento delantero mirando hacia atrás cuando están equipados con bolsas de aire que se pueden inflar.**

Los sistemas de seguridad para niños mirando hacia atrás en un asiento delantero son muy peligrosos incluso si está seguro que la bolsa de aire del acompañante no se va a inflar teniendo en cuenta que el indicador de desactivación de la bolsa de aire del acompañante está encendida. El sistema podría ser golpeado al inflarse una bolsa de aire y se podría mover violentamente hacia atrás, y el niño podría sufrir heridas graves o incluso la muerte.



### **No se siente demasiado cerca de las bolsas de aire del conductor y acompañante.**

Es extremadamente peligroso sentarse muy cerca de los módulos de las bolsas de aire del conductor o acompañante o colocar las manos o los pies sobre ellos. Las bolsas de aire del conductor y acompañante se inflan con gran fuerza y velocidad. Pueden ocurrir heridas serias si alguien se encuentra demasiado cerca. El conductor debe tomar siempre el volante por el aro. El acompañante debe mantener ambos pies en el suelo. Los ocupantes de los asientos delanteros deben ajustar sus asientos tan atrás como sea posible y deben sentarse bien derechos contra los respaldos usando los cinturones de seguridad correctamente.

### **Siéntese en el centro del asiento y use los cinturones de seguridad correctamente.**

Es extremadamente peligroso sentarse muy cerca de los módulos de las bolsas de aire laterales o colocar las manos sobre ellos, o dormir contra la puerta o colgarse de la ventanilla. Las bolsas de aire laterales y de cortina se inflan con gran fuerza y velocidad directamente a lo largo de las puertas del lado del vehículo que ha sido chocado. Pueden ocurrir heridas serias si alguien se encuentra demasiado cerca de una puerta o se encuentra apoyado contra una ventana, o si uno de los ocupantes traseros se agarra de los respaldos de los asientos delanteros. Dele a las bolsas de aire laterales y de cortina el espacio necesario para que funcionen sentándose en el centro del asiento mientras el vehículo está en movimiento y use los cinturones de seguridad correctamente.

**No coloque objetos sobre o alrededor del área donde se infla la bolsa de aire.**

Fijar objetos a las bolsas de aire o colocar algo en el área donde se inflan las bolsas de aire es peligroso. En caso de accidente, el objeto puede interferir con la bolsa de aire al inflarse y lastimar a los ocupantes. Además, la bolsa podría dañarse causando la liberación de gases. Mantenga siempre el área de inflado de los módulos de la bolsa de aire libre de cualquier obstrucción.

Por ejemplo, no debe hacer nada de lo siguiente, ya que puede interferir con el inflado de la bolsa de aire.

- No ponga una cubierta o apoye nada en áreas como el tablero y la parte inferior del panel de instrumentos que bloquee la bolsa de aire delantera y las bolsas de aire para rodillas del acompañante.
- No utilice cubre asientos en los asientos delanteros ni en los asientos traseros equipados con bolsas de aire laterales.
- No cuelgue ninguna mochila, bolsa o bolsita que cubra los laterales de los asientos que bloqueen las bolsas de aire laterales.
- No coloque ningún objeto en las agarraderas. Sólo cuelgue ropa directamente en los ganchos.

**No toque los componentes del sistema de seguridad complementario después que las bolsas de aire se hayan inflado.**

Tocar los componentes del sistema de seguridad complementario después que las bolsas de aire se hayan inflado es peligroso. Inmediatamente después de inflarse, están demasiado calientes. Se podría quemar.

**Nunca instale ningún tipo de equipo en la parte delantera de su vehículo.**

La instalación de equipos en la parte delantera, como barras de protección delanteras (barras tipo canguro, barras tipo toro, barras de encaje u otros dispositivos similares), palas para nieve, o cabrestantes es peligroso. El sistema de sensores de choque del sistema de las bolsas de aire podría verse afectado. Esto podría hacer que las bolsas de aire se inflarán inesperadamente, o podría impedir que las bolsas de aire se inflarán en caso de un accidente. Los ocupantes delanteros podrían resultar heridos de gravedad.

**No modifique la suspensión.**

Modificar la suspensión del vehículo es peligroso. Si se cambia la altura del vehículo o la suspensión, el vehículo podría no detectar precisamente un choque o vuelco resultando en el inflado incorrecto o inesperado de una bolsa de aire y la posibilidad de sufrir heridas graves.

**Para evitar la detección errónea del sistema de sensores de bolsa de aire, tenga cuidado con lo siguiente.**

- No use neumáticos ni ruedas que no sean las especificadas para su Mazda:  
El uso de otro tamaño de neumático o rueda diferente del especificado para su Mazda es peligroso (página 10-74). El uso de esas ruedas evitará que el sistema de detección de accidentes del vehículo detecte precisamente un choque o vuelco resultando en el inflado incorrecto e inesperado de la bolsa de aire y la posibilidad de sufrir heridas graves.

## Bolsas de aire SRS

---

- No sobrecargue su vehículo:  
Sobrecargar su vehículo es peligroso ya que podría evitar que el sistema de sensores de choque del sistema de las bolsas de aire detecte precisamente un choque o vuelco resultando en el inflado incorrecto e inesperado de la bolsa de aire y la posibilidad de sufrir heridas graves. La relación de peso en el eje (GAWR) y la relación de peso bruto del vehículo (GVWR) están indicados en la etiqueta de certificación de seguridad del vehículo, en el bastidor de la puerta del conductor. No exceda esas relaciones.
- No conduzca el vehículo en todo terreno.  
Conducir su Mazda en todo terreno es peligroso debido a que el vehículo no ha sido diseñado para eso. Conducir su vehículo en todo terreno podría evitar que el sistema de sensores de choque del sistema de las bolsas de aire detecte precisamente un choque o vuelco resultando en el inflado incorrecto e inesperado de la bolsa de aire y la posibilidad de sufrir heridas graves.

### **No modifique una puerta delantera ni deje ningún daño sin reparar. Haga siempre que un concesionario autorizado Mazda inspeccione la puerta delantera dañada.**

Modificar una puerta delantera o dejar un daño sin reparar es peligroso. Cada puerta delantera tiene un sensor de coche lateral como componente del sistema de seguridad complementario. Si se perforan orificios en una puerta delantera, si se saca un altavoz de puerta o se deja una puerta sin reparar, el sensor se puede ver afectado adversamente haciendo que no detecte la presión de un choque correctamente durante un choque lateral. Si un sensor no detecta un choque lateral correctamente, las bolsas de aire lateral y de cortina y el pretensor de cinturón de seguridad delantero podría no funcionar normalmente lo que puede resultar en heridas graves para los ocupantes.



**No modifique el sistema de seguridad complementario.**

Modificar los componentes o el cableado del sistema de seguridad complementario es peligroso. Se puede activar accidentalmente o dañarlo. No se deben realizar modificaciones en el sistema de seguridad complementario. No se deben instalar adornos, escudos u otros sobre los módulos de las bolsas de aire. Tampoco se deben instalar equipos eléctricos sobre o cercanas a los componentes del sistema y cableado. Un concesionario autorizado Mazda puede brindarle los cuidados especiales necesarios para desmontar e instalar los asientos delanteros y traseros equipados con bolsas de aire laterales en el asiento. Es importante proteger el cableado y las conexiones de las bolsas de aire para asegurarse que las bolsas de aire no se inflen accidentalmente y que el sistema de clasificación del asiento del copiloto y los asientos mantengan una conexión de bolsa de aire sin dañar.

**No coloque equipaje u otros objetos debajo de los asientos delanteros y traseros.**

Colocar el equipaje u otros objetos debajo de los asientos delanteros o traseros equipados con bolsas de aire laterales en el asiento es peligroso. Los componentes esenciales del sistema de seguridad complementario pueden estar dañados, y en el caso de un choque lateral, las bolsas de aire correspondientes podrían no inflarse, lo que puede resultar en heridas graves o muertes. Para evitar que los componentes esenciales del sistema de seguridad complementario se dañen, no coloque equipaje u otros objetos debajo de los asientos delanteros.

**No conduzca un vehículo con los componentes del sistema de la bolsa de aire/pretensores de cinturón de seguridad dañados.**

Los componentes del sistema de bolsas de aire/pretensores de cinturones de seguridad usados o dañados deben ser cambiados después de un choque que los haga activarse o dañarse. Solo un concesionario autorizado Mazda entrenado puede evaluar completamente estos sistemas para ver si van a funcionar en el siguiente accidente. Conducir con una bolsa de aire o pretensor usado o dañado no le brindará la protección necesaria en el caso de otro accidente y puede resultar herido o morir.

## Bolsas de aire SRS

---

### **No retire las partes interiores de la bolsa de aire.**

Desmontar cualquier componente como los asientos delanteros, el tablero delantero, el volante o las partes de los pilares de ventanilla delantera o trasera y a lo largo del borde del techo, conteniendo sensores o partes de bolsas de aire es peligroso. Estas partes contienen componentes esenciales de la bolsa de aire. Una bolsa de aire se puede activar accidentalmente y provocarle heridas graves. Siempre haga que un concesionario autorizado Mazda desmonte estas partes.

### **Deseche correctamente el sistema de bolsas de aire.**

Desechar una bolsa de aire de manera inadecuada o un vehículo con una bolsa de aire sin inflar es extremadamente peligroso. A menos que todos los procedimientos de seguridad hayan sido tenidos en cuenta, podría resultar en heridas. Solicite a un concesionario autorizado Mazda que deseche con seguridad el sistema de bolsas de aire o deseche un vehículo equipado con bolsas de aire.

## Despliegue de las bolsas de aire SRS

### Despliegue de las bolsas de aire SRS

Las bolsas de aire delanteras del conductor y del acompañante, y la bolsa de aire para rodillas del conductor y del acompañante\* se despliegan cuando se aplica un fuerte impacto al vehículo en una colisión frontal, y las bolsas de aire laterales y de cortina se despliegan en colisiones laterales.

Las bolsas de aire no siempre se despliegan aunque el vehículo reciba un impacto.

### Condiciones en las que las bolsas de aire pueden no desplegarse

Es posible que las bolsas de aire no se desplieguen en las siguientes condiciones, dependiendo del nivel del impacto.

**Bolsas de aire para el conductor y el acompañante, bolsa de aire para rodillas del conductor y del acompañante\***

(Impactos que involucran árboles o postes)

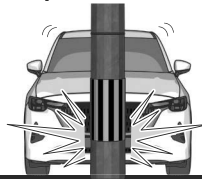

(Choque por detrás o empotramiento debajo de una plataforma trasera de un camión)

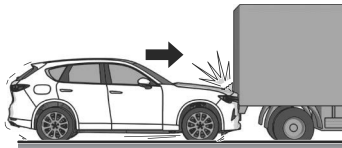

(Impacto frontal descentrado al vehículo)

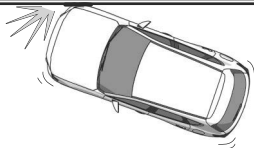

# Bolsas de aire SRS

---

## Bolsas de aire laterales y de cortina

(Impacto frontal descentrado al vehículo)

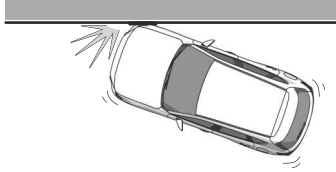

(Volcamiento longitudinal)

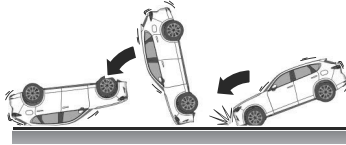

(Impactos laterales que involucran árboles o postes desde una parte lateral del vehículo (alrededor del conductor o del acompañante))



(Impactos laterales con vehículos de dos ruedas)

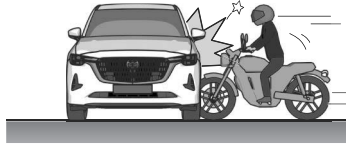

## Condiciones en las que las bolsas de aire no se despliegan

Las bolsas de aire no se despliegan en las siguientes condiciones.

**Bolsas de aire para el conductor y el acompañante, bolsa de aire para rodillas del conductor y del acompañante\***

(Impacto trasero)



**(Vuelco)**

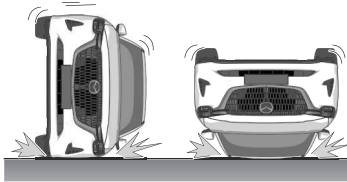

**(Volcamiento longitudinal)**



**(Impacto lateral en dirección lateral)**

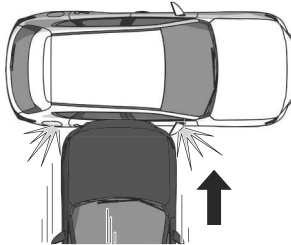

**Bolsas de aire laterales**

**(Vuelco)**

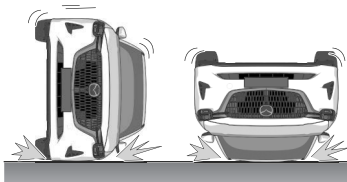

**Bolsas de aire de cortina**

**(Vuelco (Sin sensor de vuelco))**

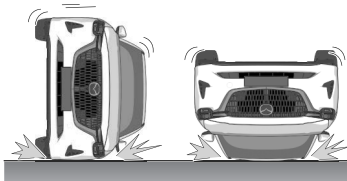

# Bolsas de aire SRS

## Bolsas de aire laterales y de cortina

(Impacto trasero)



(Impacto frontal)

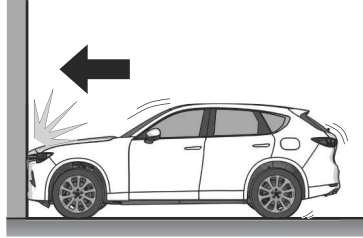

### NOTA

- Si fuera necesario modificar el cableado o los componentes del sistema de seguridad complementario para poder acomodar una persona con algún tipo de condición especial de salud de acuerdo con lo certificado por un médico, consulte a un concesionario autorizado Mazda de acuerdo con "Asistencia al propietario (EE.UU.)" (página 10-4).
- Cuando una bolsa de aire se infla, escuchará un ruido fuerte de la bolsa inflándose y verá salir humo. Nada de ello le causará heridas, sin embargo, la textura de las bolsas de aire puede causarle heridas en partes del cuerpo no cubiertas con vestimenta debido a la fricción.
- Si vendiera su Mazda, le rogamos que informe al nuevo propietario que tiene sistemas de seguridad complementarios y que debe familiarizarse con las instrucciones sobre el mismo en el Manual para el propietario.
- Esta es una etiqueta muy visible que le advierte contra el uso un sistema de seguridad para niños mirando hacia atrás instalados en el asiento del acompañante.

(México)



(Excepto México)



### Vista estructural de la bolsa de aire

(Con sistema de clasificación del ocupante del asiento del conductor y del acompañante)

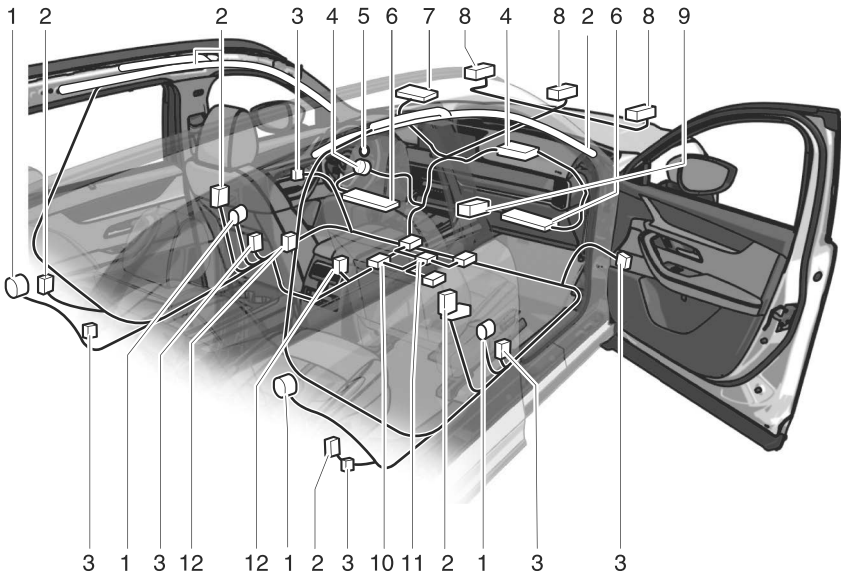

1. Pretensores de cinturón de seguridad
2. Infladores y bolsas de aire laterales y de cortina
3. Sensores de choque lateral
4. Infladores y bolsas de aire del conductor/acompañante
5. Indicación de advertencia/advertencia del sistema de pretensores de cinturones de seguridad/bolsa de aire
6. Infladores y bolsas de aire para rodillas del conductor/acompañante
7. Indicador de desactivación de bolsa de aire del acompañante
8. Sensores de bolsa de aire delantera
9. Sensor de vuelco, sensores de choque y módulo de diagnóstico (unidad SAS)
10. Sensores de peso del asiento del acompañante
11. Módulo de control de sensor de peso del asiento del acompañante
12. Interruptores de hebilla del cinturón de seguridad

# Bolsas de aire SRS

(Sin sistema de clasificación del ocupante del asiento del conductor y del acompañante)

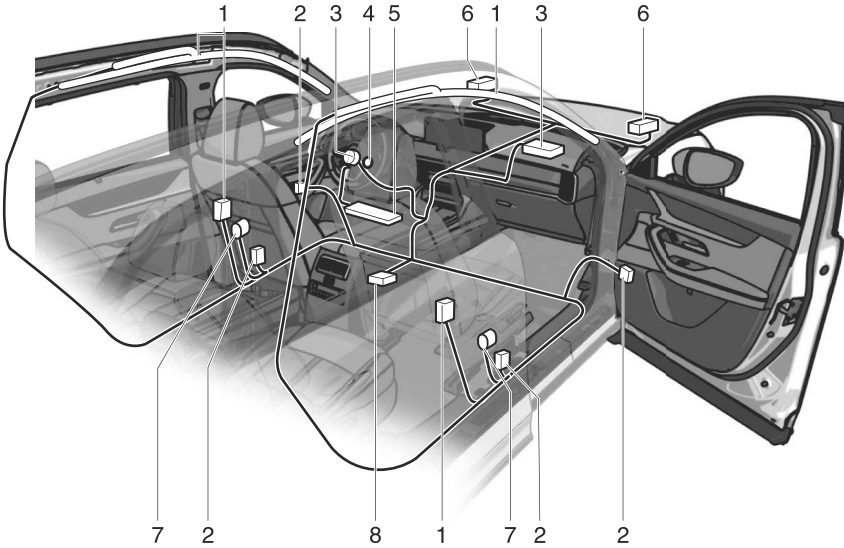

1. Infladores y bolsas de aire laterales y de cortina
2. Sensores de choque lateral
3. Infladores y bolsas de aire del conductor/acompañante
4. Indicación de advertencia/advertencia del sistema de pretensores de cinturones de seguridad delanteros/bolsa de aire
5. Inflador y bolsa de aire para rodillas del conductor
6. Sensor de bolsa de aire delantera
7. Pretensores de cinturón de seguridad
8. Sensores de choque y módulo de diagnóstico (unidad SAS)



## **Sistema de clasificación del ocupante del asiento del conductor y del acompañante\***

El sistema de clasificación del ocupante del asiento del conductor y del acompañante reduce la posibilidad de que se produzcan lesiones debido al despliegue de la bolsa de aire del conductor y la bolsa de aire del acompañante determinando la energía de despliegue de la bolsa de aire del conductor y si la bolsa de aire del acompañante debe desplegarse o no en función del sensor de posición de deslizamiento de asiento del conductor y el sensor de peso del asiento del acompañante.

### **Sensor de posición de deslizamiento de asiento del conductor**

Su vehículo está equipado con sensor de posición de deslizamiento de asiento del conductor como parte del sistema de seguridad suplementario. El sensor se encuentra debajo del asiento del conductor.

El sensor determina si el asiento del conductor se encuentra por delante o por detrás de una posición de referencia y envía la posición del asiento al módulo de diagnóstico (unidad SAS). La unidad SAS fue diseñada para controlar el inflado de la bolsa de aire del conductor dependiendo de que tan cerca se encuentra el asiento del conductor del volante.

Durante un choque de intensidad moderada, la bolsa de aire del conductor se infla con menos energía, mientras que en caso de choques más severos y cuando el asiento del conductor se encuentra detrás de la

posición de referencia, se infla con más energía.

### **Sensor de peso del asiento del acompañante**

Su vehículo está equipado con sensores de peso de asiento del acompañante como parte de un sistema de seguridad suplementario. Estos sensores están localizados debajo de ambos rieles del asiento del acompañante. Estos sensores determinan el peso total sentado en el asiento del acompañante y monitorean la hebilla del cinturón de seguridad para el asiento del acompañante. La unidad SAS fue diseñada para evitar que las bolsas de aire delantera y lateral y las bolsas de aire para rodillas del acompañante, y el sistema de pretensor de cinturón de seguridad se activen si el indicador de desactivación de bolsa de aire del acompañante se enciende.

Para reducir la posibilidad de heridas causadas por el inflado de la bolsa de aire del acompañante, el sistema desactiva las bolsas de aire delantera y lateral y las bolsas de aire para rodillas del acompañante, y también el sistema de pretensor de cinturón de seguridad cuando el indicador de desactivación de bolsa de aire del acompañante se enciende.

## Advertencias y precauciones para el uso del Sistema de clasificación del ocupante del asiento del acompañante

### **! ADVERTENCIA**

#### **No disminuya el peso total sentado en el asiento del acompañante.**

Cuando un adulto o un niño grande se sienta en el asiento del acompañante, es peligroso reducir el peso total sentado en el asiento del acompañante que se requiere para que se infle la bolsa de aire. Los sensores de peso del asiento del acompañante detectarán la condición de peso total sentado reducido y las bolsas de aire delantera y lateral y las bolsas de aire para rodillas del acompañante y el sistema de pretensores de cinturones de seguridad no se activarán durante un accidente. El acompañante no tendrá la protección complementaria de la bolsa de aire, lo cual podría resultar en heridas serias. La disminución del peso total sentado en el asiento del acompañante podría provocar que la bolsa de aire no se infle en las siguientes condiciones.

- El acompañante se sienta tal como se indica en la siguiente figura.

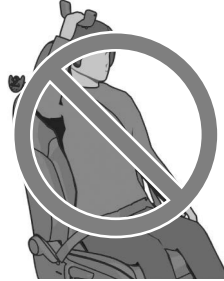

- Una pasajero trasero empuja hacia arriba el asiento del acompañante con el pie.

- El equipaje u otros ítems colocados debajo del asiento del acompañante o entre el asiento del acompañante y el asiento del conductor empujan hacia arriba el almohadón del asiento del acompañante.
- Cualquier accesorio, que pueda reducir el peso total sentado en el asiento del acompañante, se coloca en el asiento del acompañante. Las bolsas de aire delantera y lateral y las bolsas de aire para rodillas del acompañante, y el sistema de pretensor de cinturón de seguridad se desactivarán si el indicador de desactivación de bolsa de aire del acompañante se enciende.

### **No aumente el peso total sentado en el asiento del acompañante.**

Cuando un niño pequeño se sienta en el asiento del acompañante, es peligroso aumentar el peso total sentado en el asiento del acompañante. Los sensores de peso del asiento del acompañante detectarán el aumento del peso total sentado, lo que podría provocar en un accidente la activación inesperada de las bolsas de aire delantera y lateral y las bolsas de aire para rodillas del acompañante y del sistema de pretensores de cinturones de seguridad, y podría causar lesiones graves. Aumentar el peso total sentado en el asiento del acompañante podría provocar en un accidente la activación de las bolsas de aire delantera y lateral y las bolsas de aire para rodillas del acompañante, y del sistema de pretensores de cinturones de seguridad, en las siguientes condiciones.

- Se coloca equipaje u otros ítems en el asiento con el niño en el sistema de seguridad para niños.
- Un pasajero trasero o equipaje empuja o tira hacia abajo el respaldo del asiento del acompañante.
- Un pasajero trasero pisa los rieles del asiento del acompañante con los pies.
- Se coloca equipaje u otros ítems en el respaldo o se cuelgan de la cabecera.
- Se colocan objetos pesados en el bolsillo para mapas del respaldo del asiento.
- Se lava el asiento.
- Se derraman líquidos en el asiento.
- El asiento del acompañante se mueve hacia atrás, empujando el equipaje u otros ítems colocados detrás.
- El respaldo del acompañante hace contacto con el asiento trasero.
- Se coloca equipaje u otros ítems entre el asiento del acompañante y el asiento del conductor.
- Cualquier accesorio que pueda aumentar el peso total sentado en el asiento del acompañante, se coloca en el asiento del acompañante.

### **⚠ PRECAUCIÓN**

- Para asegurarse el inflado correcto de la bolsa de aire delantera y para evitar que se dañen los sensores en los almohadones del asiento delantero.
  - No coloque objetos filosos en los almohadones del asiento delantero ni deje equipaje pesado sobre ellos.
  - No derrame ningún líquido en los asientos delanteros o debajo de los mismos.

- Para que los sensores funcionen correctamente, realice siempre lo siguiente.
  - Ajuste los asientos delanteros tan atrás como sea posible y siéntese siempre bien derecho contra el respaldo con los cinturones de seguridad correctamente abrochados.
  - Si coloca un niño en el asiento del acompañante, sostenga correctamente el sistema de seguridad para niños y deslice el asiento del acompañante lo más atrás posible (página 3-36).

### Como utilizar el Sistema de clasificación del ocupante del asiento del acompañante

Este sistema desactiva las bolsas de aire delantera y lateral y las bolsas de aire para rodillas del acompañante, y el sistema de pretensores de cinturones de seguridad, por lo tanto asegúrese que el indicador de desactivación de la bolsa de aire del acompañante se enciende de acuerdo con el cuadro siguiente.

La luz de advertencia del sistema de pretensor de cinturón de seguridad/ bolsa de aire se enciende/destella y el indicador de desactivación de bolsa de aire del acompañante se enciende si los sensores sufren un posible malfuncionamiento. Si eso sucediera, las bolsas de aire delantera y lateral y las bolsas de aire para rodillas del acompañante, y el sistema de pretensor de cinturón de seguridad no se activarán.

#### Indicador de desactivación de bolsa de aire del acompañante

El indicador se enciende para indicarle que las bolsas de aire delantera y lateral y las bolsas de aire para rodillas del acompañante, y los pretensores de cinturón de seguridad no se activarán durante un choque.



Si los sensores de peso del asiento del acompañante están bien, el indicador se enciende cuando la alimentación del vehículo está en ON. La luz se apaga después de algunos segundos. Luego, el indicador se enciende o se apaga en las siguientes condiciones:

**Cuadro de condición de indicador de desactivación de bolsa de aire del acompañante encendido/apagado**

Condición detectada por el sistema de clasificación del asiento del acompañante	Indicador de desactivación de bolsa de aire del acompañante	Bolsas de aire delantera y lateral y para rodillas del acompañante	Sistema de pretensores de cinturones de seguridad del acompañante
Vacío (no ocupado)	Activado	Desactivado	Desactivado
Niño o sistema de seguridad para niños*1	Activado	Desactivado	Desactivado
Adulto*2	Desactivado	Listo	Listo

\*1 Si un niño grande se sienta en el asiento del acompañante, dependiendo del físico del niño, los sensores podrían interpretar que el niño es un adulto.

\*2 Si un adulto pequeño se sienta en el asiento del acompañante, dependiendo del físico de la persona los sensores podrían interpretar que el adulto es un niño.

La bolsa de aire de cortina está pronta para inflarse independientemente de lo que indique el cuadro de condición de indicador de desactivación de bolsa de aire del acompañante encendido/apagado.

Si el indicador de desactivación de la bolsa de aire del acompañante no se

enciende cuando la alimentación del vehículo está en ON y no se enciende tal como se indica en el cuadro de condición de indicador de desactivación de bolsa de aire del acompañante encendido/apagado, no permita que un niño se sienta en el asiento del acompañante y consulte a un concesionario autorizado Mazda tan pronto como sea posible. El sistema podría no funcionar correctamente en caso de un accidente.

**NOTA**

- El sistema requiere de aproximadamente 10 segundos para activar o desactivar las bolsas de aire delantera y lateral y las bolsas de aire para rodillas del acompañante y el sistema de pretensores del acompañante.
- El indicador de desactivación de bolsa de aire del acompañante se enciende repetidamente si se pone equipaje u otros ítems sobre el asiento del acompañante, o si la temperatura del interior del vehículo cambia rápidamente.
- El indicador de desactivación de bolsa de aire del acompañante se enciende durante 10 segundos si el peso total en el asiento del acompañante cambia.
- La luz de advertencia del sistema de pretensor de cinturón de seguridad/bolsa de aire se puede encender si el asiento del acompañante recibe un impacto fuerte.

## Bolsas de aire SRS

---

- Si el indicador de desactivación de bolsa de aire del acompañante no se enciende después de instalar un sistema de seguridad para niños en el asiento delantero, primero, vuelva a instalar su sistema de seguridad para niños de acuerdo con el procedimiento en este manual para el propietario. Luego, si el indicador de desactivación de la bolsa de aire del acompañante todavía no se enciende, instale el sistema de seguridad para niños en el asiento trasero y consulte con un concesionario autorizado Mazda tan pronto como sea posible.
- Si el indicador de desactivación de la bolsa de aire del acompañante se enciende cuando hay un adulto sentado en el asiento del acompañante, haga que el acompañante reajuste su postura sentándose con sus pies en el piso, y luego vuelva a ajustarse el cinturón de seguridad. Si el indicador de desactivación de la bolsa de aire del acompañante todavía permanece encendido, mueva el pasajero al asiento trasero. Si no fuera posible sentarse en el asiento trasero, deslice el asiento del acompañante lo más atrás posible. Consulte con un concesionario autorizado Mazda tan pronto como sea posible.

## **Cinturones de seguridad**

Los cinturones de seguridad ayudan a reducir la posibilidad de sufrir heridas graves en caso de accidentes o frenadas bruscas. Mazda recomienda que el conductor y todos los pasajeros usen los cinturones de seguridad en todo momento.

### **(México)**

Todos los asientos tienen cinturones de falda/hombro. Estos cinturones tienen retractores con trabas de inercia para cuando no se usan. Las trabas permiten que los cinturones queden confortables, pero sin embargo se traban automáticamente en caso de un accidente.

### **(Excepto México)**

Todos los retractores de los cinturones de seguridad están diseñados para mantener los cinturones de falda/hombro donde no estorben cuando no se usan.

El cinturón de seguridad del conductor no se puede usar para instalar un sistema de seguridad para niños y tiene un sólo modo de bloqueo de emergencia. El conductor debe usarlo confortablemente y se bloqueará en caso de un choque.

Sin embargo, el asiento del acompañante y los retractores de todos los cinturones de falda/hombro traseros funcionan en dos modos: el modo de bloqueo de emergencia, y en el caso de los sistemas de seguridad para niños, en el modo de bloqueo automático. A pesar que recomendamos que ponga todos los niños en los asientos traseros, si se ve obligado a usar el asiento del acompañante para un niño, deslice hacia atrás el asiento del acompañante tanto como sea posible y asegúrese

que el sistema de seguridad para niños está bien instalado.

### **Modo de bloqueo de emergencia**

Cuando el cinturón de seguridad está abrochado, siempre estará en el modo de bloqueo de emergencia. En el modo de bloqueo de emergencia, el cinturón será confortable de usar y el retractor se bloqueará durante un choque. Si el cinturón de seguridad está trabado y no se puede sacar, retraiga el cinturón una vez, y luego tire de él lentamente. Si eso falla, tire del cinturón de seguridad fuertemente 1 vez y afloje, luego tire de él lentamente otra vez.

### **(Cinturón de seguridad con modo de bloqueo automático)**

Cuando el cinturón de seguridad está abrochado, estará siempre en el modo de bloqueo de emergencia hasta que lo cambie al modo de bloqueo automático al tirar del cinturón completamente hacia afuera. Si el cinturón queda muy apretado y no le permite moverse confortablemente cuando el vehículo está parado o en movimiento, podría encontrarse en el modo de bloqueo automático debido a que haya tirado del cinturón completamente hacia afuera. Para regresar el cinturón al modo de bloqueo de emergencia que es más confortable, espere hasta parar el vehículo en una área nivelada segura, retraiga completamente el cinturón de seguridad para convertirlo al modo de bloqueo emergencia y luego extiéndalo para colocárselo normalmente.

# Cinturones de seguridad

---

## Modo de bloqueo automático (excepto México)

Use siempre el modo de bloqueo automático para que el sistema de seguridad para niños no salga proyectado o se salga de posición en caso de accidente. Para activar modo de bloqueo automático del cinturón de seguridad, sáquelo completamente hacia afuera y conéctelo al sistema de seguridad para niños tal cual lo indicado. Se retraerá sujetando fuertemente el sistema de seguridad para niños y permanecerá bloqueado. Consulte la sección sobre seguridad de los niños (página 3-64).

## Sistema de pretensores

Si el vehículo recibe un fuerte impacto frontal o lateral, el sistema retrae los cinturones de seguridad para aumentar su efecto.

Cuando se detecta un choque, los pretensores se activan simultáneamente con las bolsas de aire.

Los pretensores se activan simultáneamente con las bolsas de aire cuando también se detecta un vuelco.

Los pretensores de cinturones de seguridad eliminarán la flojedad rápidamente a la vez que se inflan las bolsas de aire. Cada vez que las bolsas de aire y los pretensores de cinturones de seguridad se activen deben ser reemplazados.

Un malfuncionamiento del sistema o en las condiciones de funcionamiento se indica mediante una advertencia. Consulte la sección Luz de advertencia de los sistemas de pretensores de cinturones de seguridad/bolsa de aire en la página 8-49.

## **(Con sistema de clasificación del ocupante del asiento del conductor y del acompañante)**

Además, el sistema de pretensores para el acompañante, como la bolsa de aire delantera y lateral del acompañante, está diseñado para activarse únicamente de acuerdo con el peso total sentado en el asiento del acompañante.

Para más detalles, consulte la sección Sensores de peso del asiento del acompañante (página 3-19).

## Sistema de limitación de carga

Si el vehículo recibe un fuerte impacto desde la parte delantera, el sistema de limitación de carga funciona para evitar que los cinturones de seguridad apliquen una carga excesiva. Al mantener la carga aplicada al cinturón de seguridad a un nivel determinado, el sistema reduce el impacto en el pecho del ocupante.

Incluso si los pretensores no se han activado, la función limitadora de carga debe ser verificada en un concesionario autorizado Mazda.

## **NOTA**

- El sistema de pretensores funciona si el vehículo recibe un impacto fuerte desde la dirección frontal o lateral del vehículo. El sistema puede no funcionar si el impacto es débil.



- Puede salir algo de humo cuando el sistema de pretensores funciona, pero esto no significa que haya un incendio. Este gas normalmente no tiene ningún efecto sobre los ocupantes. Sin embargo, las personas con piel sensible pueden experimentar una ligera irritación de la piel. Si los residuos del funcionamiento del sistema de pretensores entran en contacto con la piel o los ojos, lávelos lo antes posible.

## Advertencias y precauciones para el uso de los cinturones de seguridad

### **ADVERTENCIA**

#### **Use siempre su cinturón de seguridad y asegúrese que todos los pasajeros están bien protegidos.**

Es extremadamente peligroso no usar un cinturón de seguridad. En caso de accidente, los pasajeros que no usan cinturones de seguridad pueden golpear a alguien o golpearse con el interior del vehículo o incluso salir proyectados del vehículo. Pueden sufrir heridas graves o incluso la muerte. En el mismo accidente, los pasajeros que usan cinturones de seguridad estarán más seguros.

En un vuelco, una persona que no usa cinturón de seguridad tiene más probabilidades de morir que una persona que usa cinturón de seguridad.

#### **No use los cinturones de seguridad si están doblados.**

Los cinturones de seguridad doblados son peligrosos. En caso de un choque, todo el ancho del cinturón no podrá absorber el impacto. Esto hará más fuerza sobre los huesos debajo del cinturón, causándole heridas graves o la muerte. Por lo tanto, si su cinturón de seguridad está torcido, deberá enderezar el cinturón de seguridad para eliminar las torceduras y permitir usar todo el ancho del cinturón.

## Cinturones de seguridad

---

### **Nunca use un cinturón de seguridad para más de una persona a la vez.**

Usar un cinturón de seguridad para más de un pasajero a la vez es peligroso. Un cinturón de seguridad usado de esa manera no podrá dispersar el impacto adecuadamente y los dos pasajeros se podrían golpear entre sí y sufrir heridas graves o incluso morir. Nunca use un cinturón para más de una persona a la vez y siempre use el vehículo con cada ocupante debidamente protegido.

### **No use un vehículo con un cinturón de seguridad dañado.**

Usar un cinturón de seguridad dañado es peligroso. En un accidente el tejido del cinturón de seguridad en uso se podría dañar. Un cinturón de seguridad dañado no proveerá de adecuada protección. Haga que un concesionario autorizado Mazda inspeccione todos los sistemas de los cinturones de seguridad que estaban en uso durante un accidente antes de volver a usarlos.

### **Haga cambiar sus cinturones de seguridad inmediatamente si el pretensor o el limitador de carga se han activado.**

Después de un choque siempre haga inspeccionar inmediatamente los pretensores de cinturones de seguridad y las bolsas de aire en un concesionario autorizado Mazda. Como las bolsas de aire, los pretensores de cinturones de seguridad y los limitadores de carga sólo funcionarán una vez y deberán ser reemplazados después de cualquier choque que los haya activado. Un cinturón de seguridad con un pretensor o limitador de carga activado es mejor que no usar cinturón de seguridad; sin embargo si los pretensores de cinturones de seguridad y los limitadores de carga no son reemplazados, el riesgo de heridas en caso de un choque aumentará.

### **Ubicación de la parte del hombro del cinturón de seguridad.**

Ubicar mal la parte del hombro del cinturón de seguridad es peligroso. Asegúrese que la parte del hombro del cinturón de seguridad se encuentra cruzando por el hombro y próximo al cuello, pero nunca debajo del brazo, detrás del cuello ni sobre el brazo.

### **Colocación de la parte de la falda del cinturón de seguridad.**

La parte de la falda del cinturón de seguridad usada muy alta es peligrosa. En caso de un choque, concentrará la fuerza del impacto en el área abdominal causando heridas graves. Use la parte de la falda del cinturón de seguridad bien firme y tan bajo como sea posible.

**Las mujeres embarazadas y las personas con alguna condición médica deben usar siempre el cinturón de seguridad.**

Sin embargo, pregunte a su médico sobre las precauciones que debe tomar al utilizar el cinturón de seguridad, ya que puede producirse un fuerte impacto local durante una frenada brusca o un choque. La parte de la falda del cinturón debe ajustarse a la pelvis lo más bajo posible, evitando la zona abdominal. Además, la parte del hombro debe colocarse en el hombro y ajustarse al pecho evitando la zona abdominal.



**Use los cinturones de seguridad sólo como se recomienda en el manual para el propietario.**

La ubicación incorrecta de los cinturones de seguridad es peligrosa. Si no están bien ubicados, los sistemas de pretensores y el sistema de limitación de carga no podrán proveerle de la protección adecuada en caso de un accidente y puede resultar en heridas serias. Para más detalles acerca del uso de los cinturones de seguridad, consulte la sección "Cómo utilizar los cinturones de seguridad" (página 3-30).

**Nunca modifique los componentes o el cableado, o use dispositivos de prueba electrónicos en el sistema de pretensores.**

Modificar los componentes o el cableado del sistema de pretensores, incluyendo el uso de dispositivos de prueba electrónicos es peligroso. Podría activarse accidentalmente o volverlos inusables lo cual evitará que se activen en caso de un accidente. Los ocupantes o la persona que realiza la modificación podrían resultar gravemente heridos.

**Deseche correctamente el sistema de pretensores.**

El desecho incorrecto del sistema de pretensores o de un vehículo con pretensores no desactivados es peligroso. A menos que todos los procedimientos de seguridad hayan sido tenidos en cuenta, podría resultar en heridas. Solicite a un concesionario autorizado Mazda que deseche con seguridad el sistema de pretensores o deseche un vehículo equipado con sistema de pretensores.

**⚠ PRECAUCIÓN**

La retracción de la correa será difícil si los cinturones y los anillos están sucios, por lo tanto trate de mantenerlos limpios. Para más detalles acerca de la limpieza de los cinturones de seguridad, consulte la sección "Mantenimiento del cinturón de seguridad" (página 9-46).

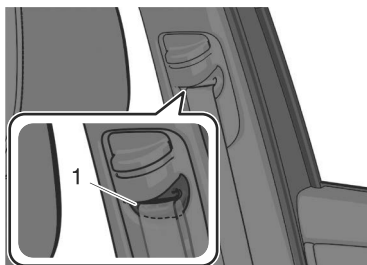

1. Anillo

## Cómo utilizar los cinturones de seguridad

### Abrochar un cinturón de seguridad

1. Siéntese en el asiento con la espalda erguida.
2. Sujete la placa y saque lentamente el cinturón de seguridad.



#### **NOTA**

Si el cinturón de seguridad está trabado y no se puede sacar, retraiga el cinturón una vez, y luego tire de él lentamente. Si eso falla, tire del cinturón de seguridad fuertemente una vez y afloje, luego tire de él lentamente otra vez.

3. Asegúrese de que el cinturón no está doblado.
4. Introduzca la placa en la hebilla hasta que haga clic.



5. El cinturón debe ajustarse a la pelvis lo más bajo posible.

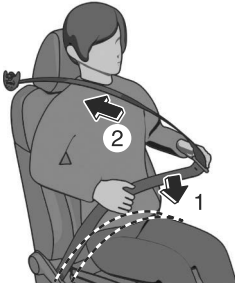

6. El cinturón no debe tocar el cuello, la mandíbula o la cara y debe pasar por encima del hombro.

### Indicador de cinturón de seguridad (asiento trasero) (verde)

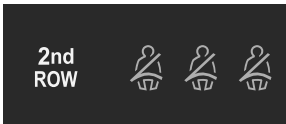

La luz se enciende cuando el cinturón de seguridad trasero está abrochado mientras la alimentación del vehículo está en ON, y se apaga después de cierto tiempo.

### Desabrochar un cinturón de seguridad

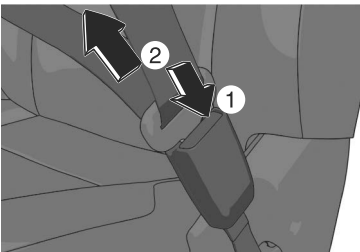

Asegúrese de que el cinturón de seguridad no está doblado y, a continuación, deje que el cinturón de seguridad se retraiga lentamente.

### Ajustar la altura del cinturón de seguridad

Si el cinturón de seguridad entra en contacto con su cuello o se resbala del hombro, ajuste la altura del cinturón de seguridad.

#### Para subir el cinturón de seguridad

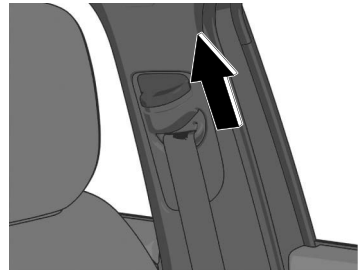

#### Para bajar el cinturón de seguridad

1. Sujete el ajustador del anclaje del cinturón de seguridad y presione la perilla hacia abajo.

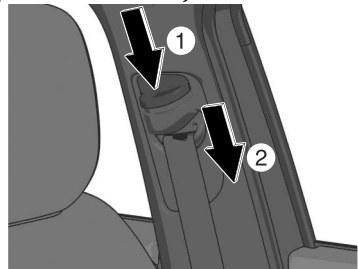

2. Asegúrese de que el ajustador del anclaje del cinturón de seguridad esté bien bloqueado.

## Extensor de cinturón de seguridad

Si su cinturón de seguridad no es lo suficientemente largo, incluso cuando esté completamente extendido, en un concesionario autorizado Mazda podrá obtener sin cargo un extensor de cinturón de seguridad.

Este extensor es sólo para Usted y para su vehículo y asiento en particular. Incluso si se pudiera colocar en otro cinturón de seguridad, quizás no podría sujetarlo en el momento de un accidente.

Al ordenar un extensor, ordene sólo el que le ofrezca la longitud adicional necesaria para abrocharse correctamente el cinturón de seguridad. Por más información consulte a su concesionario autorizado Mazda.

### NOTA

Cuando no lo use, retire el extensor del cinturón de seguridad y guárdelo en el vehículo. Si el extensor del cinturón de seguridad se deja conectado, el extensor del cinturón de seguridad puede dañarse debido a que no se retraerá con el resto del cinturón de seguridad y puede caerse fácilmente fuera de la puerta cuando no se usa y se puede dañar. Además, la luz de advertencia del cinturón de seguridad no se encenderá ni funcionará correctamente.

## Advertencias y precauciones para el uso del extensor de cinturón de seguridad

### ADVERTENCIA

**No use un extensor de cinturón de seguridad a menos que sea necesario.**

Usar un extensor de cinturón de seguridad cuando no sea necesario es peligroso. El cinturón de seguridad será demasiado largo y no se acomodará bien. En un accidente, el cinturón de seguridad no le proveerá la protección adecuada y podría resultar herido de gravedad. Sólo use el extensor cuando sea necesario para poder abrocharse correctamente el cinturón de seguridad.

**No use un extensor inadecuado.**

Usar un extensor de cinturón de seguridad de otra persona o en un vehículo o asiento diferente es peligroso. El cinturón de seguridad no brindará la protección adecuada y el usuario podría resultar herido seriamente en caso de accidente. Sólo use el extensor provisto para Usted y para el vehículo y asiento en particular. NUNCA use el extensor en un vehículo o asiento diferente. Si vende su Mazda, no deje sus extensores de cinturón de seguridad en el vehículo. Puede ser usado accidentalmente por el nuevo propietario del vehículo. Después de quitar el extensor del cinturón de seguridad, deséchelo. Nunca use el extensor del cinturón de seguridad en ningún otro vehículo del cual sea propietario en el futuro.

**No use un extensor que sea demasiado largo.**

Es peligroso usar un extensor que es demasiado largo. El cinturón de seguridad no se acomodará bien. En un accidente, el cinturón de seguridad no le proveerá la protección adecuada y podría resultar herido de gravedad. No use un extensor o elija uno que sea más corto si la distancia entre la hebilla del extensor y el centro del cuerpo de la persona que lo va a usar es menos de 15 cm (6 pulg.).

**No deje el extensor de cinturón de seguridad conectado a la hebilla.**

Dejar un extensor de cinturón de seguridad conectado a la hebilla sin usar el cinturón de seguridad es peligroso. Cuando el extensor del cinturón de seguridad está conectado a la hebilla del cinturón de seguridad del conductor (o hebilla del cinturón de seguridad del acompañante), el sistema de la bolsa de aire del conductor (o acompañante) SRS determinará que el conductor (o acompañante) está usando el cinturón de seguridad incluso si el conductor (o acompañante) no lo está usando. Esta condición puede causar que la bolsa de aire del conductor (o acompañante) no se active correctamente y resulte en la muerte o heridas graves en caso de un choque. Use siempre el cinturón de seguridad con el extensor de cinturón de seguridad.

**No use el extensor del cinturón de seguridad al instalar el sistema de seguridad para niños en el asiento del acompañante o del pasajero trasero.**

Usando un extensor de cinturón de seguridad para abrochar un sistema de seguridad para niños en un asiento es peligroso. Siempre siga las instrucciones de instalación del fabricante del sistema de seguridad para niños y nunca use un extensor de cinturón de seguridad.

### Advertencias y precauciones para el uso de los asientos delanteros

#### ADVERTENCIA

#### **Nunca deje que los niños ajusten un asiento.**

Permitir que los niños ajusten un asiento es peligroso y puede resultar en heridas graves si un niño se atrapa las manos o los pies con el asiento.

#### **No conduzca con el respaldo sin bloquear.**

Todos los respaldos cumplen un papel importante en la protección dentro del vehículo. Un respaldo sin bloquear es muy peligroso pues puede hacer que un pasajero salga despedido o se golpee y el equipaje podría también golpear a un ocupante en caso de una frenada repentina o un choque, provocándole heridas graves. Después de ajustar a su posición el respaldo del asiento en cualquier momento, incluso cuando no hay ningún pasajero, sacuda el respaldo para asegurarse que ha quedado bloqueado en su lugar.

#### **No modifique ni cambie los asientos delanteros.**

Modificar o cambiar los asientos delanteros como al reponer el tapizado o aflojar cualquier perno es peligroso. Los asientos delanteros tienen componentes de las bolsas de aire esenciales para el sistema de seguridad complementario. Esas modificaciones pueden dañar el sistema de seguridad complementario y pueden resultar en heridas graves. Consulte a un concesionario autorizado Mazda si fuera necesario desmontar o volver a instalar los asientos delanteros.

#### **Ajuste un asiento sólo cuando el vehículo está parado.**

Si el asiento se ajusta mientras se conduce el vehículo, la postura de sentado puede volverse inestable y el asiento puede moverse inesperadamente causando lesiones.

#### **No conduzca con los asientos delanteros dañados.**

Conducir con los asientos delanteros dañados, como los almohadones de asientos rotos o dañados hasta el uretano, es peligroso. Un choque, incluso uno no lo suficientemente fuerte como para inflar las bolsas de aire, puede dañar los asientos delanteros que tienen componentes de las bolsas de aire o esenciales para el sistema de seguridad complementario. Si sufriera otro choque, una bolsa de aire podría no inflarse lo que puede ocasionar heridas. Después de un choque siempre haga inspeccionar los asientos delanteros, los pretensores de cinturones de seguridad delanteros y las bolsas de aire en un concesionario autorizado Mazda.



**No conduzca con ninguno de los asientos delanteros reclinados.**

Ir sentado con el respaldo inclinado con el vehículo en movimiento es peligroso porque no se tiene toda la protección de los cinturones de seguridad. En caso de una frenada brusca o un accidente, se puede deslizar debajo del cinturón de falda y sufrir heridas internas serias. Para lograr la máxima de protección se debe viajar sentado con el respaldo lo más derecho posible.

**No coloque objetos como un almohadón entre el respaldo y su espalda.**

Colocar un objeto como un almohadón entre el respaldo y su espalda es peligroso debido a que Ud. no podrá mantener una postura de conducción segura y el cinturón de seguridad no funcionará en toda su capacidad en caso de un choque, lo que puede resultar en un accidente serio, heridas graves o muertes.

**No coloque objetos debajo del asiento.**

El objeto podría quedar atrapado y hacer que el asiento no se fije con seguridad y resultar en un accidente.

**No amontone cargas más arriba del respaldo de los asientos.**

Amontonar cargas por encima del respaldo de los asientos es peligroso. En caso de una frenada brusca o un accidente, los objetos pueden volar y salir proyectados y golpear o lastimar a los pasajeros.

**Asegúrese que los componentes ajustables del asiento se encuentren bloqueados.**

Los asientos y respaldos ajustables que no estén bien asegurados son peligrosos. En el caso de un choque o una parada brusca, el asiento o respaldo del asiento se podría mover, causándole heridas. Asegúrese intentando deslizar el asiento hacia adelante y atrás y sacudiendo el respaldo que los componentes ajustables del asiento se encuentren bloqueados en su lugar.

**Asegúrese que el equipaje y carga están bien seguros antes de conducir.**

No asegurar el equipaje y la carga mientras conduce es peligroso pues se puede mover o aplastar en caso de una parada brusca o un choque y podría causarle heridas.

Además, si se inflan las bolsas, la carga puede dispersarse, lo que podría provocar lesiones graves o la muerte.

**Nunca deje que un pasajero se siente o se pare sobre un respaldo plegado mientras el vehículo está en movimiento.**

Conducir con una persona sobre el respaldo plegado es peligroso. Permitir que un niño viaje sentado sobre un respaldo plegado mientras el vehículo está en movimiento es muy peligroso. En el caso de una frenada brusca o incluso un choque menor, un niño que no se encuentre en un asiento adecuado o un sistema de seguridad para niños o no use el cinturón de seguridad podría ser proyectado hacia adelante, atrás o incluso hacia afuera del vehículo resultando en heridas serias o la muerte. El niño en el área de equipaje puede golpearse con otros ocupantes y sufrir heridas serias.

## Asientos delanteros

### ⚠ PRECAUCIÓN

- Cuando se usa un asiento, tenga cuidado de no poner sus manos o dedos cerca de partes en movimiento del asiento o en el adorno lateral para prevenir heridas.
- Cuando mueva los asientos, asegúrese que no haya ninguna carga en el área alrededor. Si se atrapa la carga se podría dañar.
- **(Asiento manual)**  
Al mover los asientos hacia delante y atrás o regresar el respaldo inclinado a su posición vertical, asegúrese de sostener el respaldo con la mano. Si no sostiene el respaldo, el asiento se podría mover repentinamente y provocar heridas.
- Cuando inserte la mano debajo del asiento para limpiar la cabina o recoger algo que haya caído debajo del asiento, tenga cuidado de no lastimarse. Si entra en contacto con las partes móviles y las partes circundantes alrededor del riel del asiento, el armazón del asiento y la parte inferior del mismo, podría provocar lesiones.

## Cómo utilizar los asientos delanteros

### Asiento del conductor

#### Asiento manual

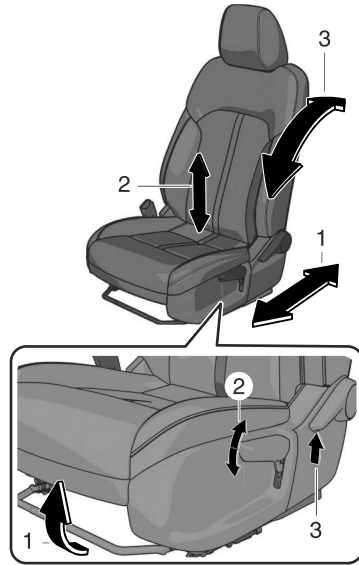

1. Deslizamiento del asiento
2. Ajuste de la altura
3. Inclinación del respaldo

### Asiento de ajuste eléctrico

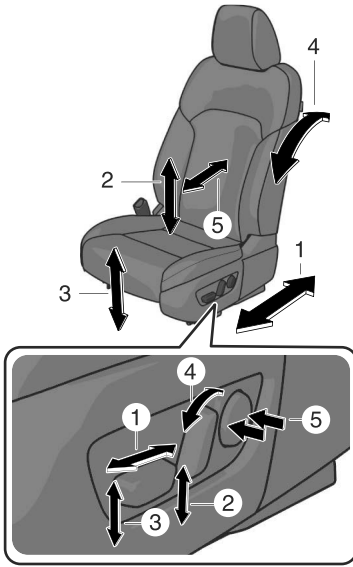

1. Deslizamiento del asiento
2. Ajuste de la altura
3. Ajuste de altura del borde delantero del almohadón del asiento
4. Inclinación del respaldo
5. Ajuste del soporte lumbar

### Asiento del acompañante

#### Asiento manual

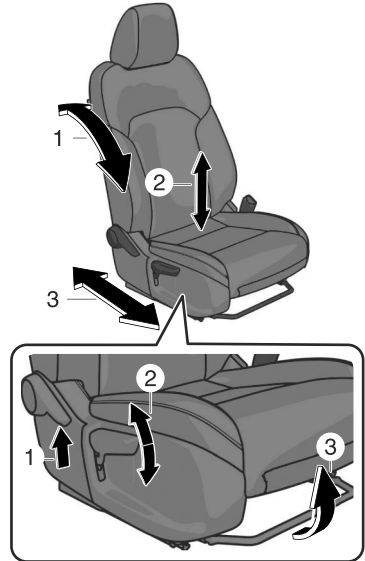

1. Inclinación del respaldo
2. Ajuste de la altura
3. Deslizamiento del asiento

## Asientos delanteros

### Asiento de ajuste eléctrico

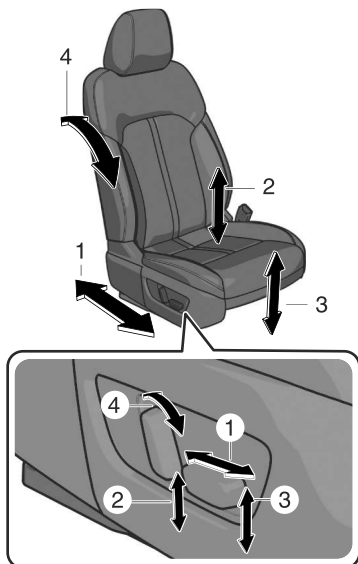

1. Deslizamiento del asiento
2. Ajuste de la altura\*
3. Ajuste de altura del borde delantero del almohadón del asiento\*
4. Inclinación del respaldo

#### NOTA

##### (Asiento eléctrico)

El ajuste eléctrico del almohadón funciona por medio de motores. Los motores se pueden averiar si funcionan excesivamente por ello se debe evitar el uso continuo.

- Evite el uso continuo del ajuste eléctrico estando el sistema híbrido parado, para evitar que se descargue la batería. El ajustador consume gran cantidad de energía.
- No use el interruptor para hacer más de un ajuste a la vez.

### Memoria de posición de conducción\*

La posición de conducción deseada se puede recuperar después de programarla.

- Posición de asiento del conductor (deslizamiento de asiento, ajuste de altura, borde delantero del almohadón, inclinación de asiento)
- Exhibición de conducción activa (posición de exhibición, nivel de brillo, información de exhibición)
- Ángulo del espejo exterior
- Volante (de tipo eléctrico) (Ajuste hacia arriba y hacia abajo, ajuste hacia adelante y hacia atrás)

## Advertencias y precauciones para el uso de la memoria de posición de conducción

### PRECAUCIÓN

No coloque la mano, los dedos o los pies alrededor de la parte inferior del asiento o alrededor de la parte inferior del volante mientras la función de memoria del asiento esté en funcionamiento. El asiento o el volante se mueven automáticamente mientras la función de memoria del asiento está en funcionamiento y la mano, los dedos o los pies podrían pellizcarse y lesionarse.

## Cómo utilizar la memoria de posición de conducción

Se puede programar una posición de conducción en el interruptor de memoria de posición y en la llave.

### Programación

1. Encienda la alimentación del vehículo.
2. Ajuste las siguientes posiciones de conducción a las posiciones deseadas.
  - Asiento del conductor
  - Exhibición de conducción activa
  - Espejos exteriores
  - Volante (tipo eléctrico)
3. Continúe oprimiendo el interruptor SET hasta que se active un sonido.

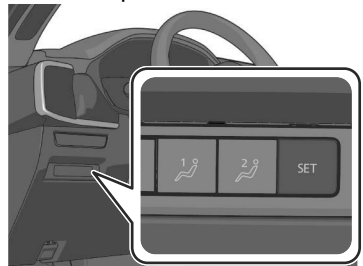

## Asientos delanteros

4. Realice la siguiente operación dentro de los 5 segundos siguientes a la activación del sonido para programar la posición de conducción.

- **Programación de un botón de memoria de posición**

Oprima el botón que desea programar, ya sea el botón 1 o 2.



- **Programación del transmisor**

Oprima el botón para abrir en el transmisor.

Se activa un sonido cuando la operación se ha completado correctamente.

### Ajuste de la posición de conducción programada

#### **Funcionamiento con el interruptor de memoria de posición**

Oprima el interruptor 1 o 2 que haya programado para activar el ajuste del asiento a su posición.

Al finalizar el ajuste a la posición de conducción programada, se activa un sonido.

#### **Funcionamiento con la llave**

1. Desbloquee la puerta del conductor utilizando uno de los siguientes métodos.
  - Toque el área de detección del sensor táctil de desbloqueo de puerta.
  - Oprima el botón de desbloqueo de la llave.
2. Si la puerta del conductor se abre dentro de un determinado período de tiempo después del desbloqueo, se inicia el ajuste de la siguiente posición de conducción.
  - Asiento del conductor
  - Exhibición de conducción activa
  - Espejos exteriores
  - Volante (tipo eléctrico)

Al finalizar el ajuste a la posición de conducción programada, se activa un sonido.

### Borrar una posición programada

#### **Borrar la posición almacenada en el interruptor de la memoria de posición**

Programa una nueva posición de conducción.

#### **Borrar una posición programada en la llave**

1. Apague la alimentación del vehículo.
2. Continúe oprimiendo el interruptor SET hasta que se active un sonido.
3. Oprima el botón de bloqueo de la llave dentro de los 5 segundos siguientes a la activación del sonido.

## NOTA

- Si el ángulo del espejo exterior se ajusta cerca de los límites de su rango de movimiento, es posible que el ángulo de los espejos exteriores no se programe correctamente.
- Una vez finalizado el ajuste a la posición de conducción programada, no se activa ningún sonido.
- En las siguientes condiciones, el ajuste de la posición de conducción se cancela.
  - El interruptor de ajuste del asiento/interruptorSET /volante (de tipo eléctrico)/espejos exteriores/exhibición de conducción activa para el asiento del conductor se acciona para ajustar la posición.
  - Se usa el botón para cerrar o el botón para abrir de la llave.
  - El vehículo se mueve.
  - La palanca selectora se mueve a una posición diferente de la posición P.
  - Cuando el asiento funciona, se detecta una carga de cierta cantidad o más y se activa la función de seguridad.

### Advertencias y precauciones para el uso de los asientos traseros

#### ADVERTENCIA

**No conduzca el vehículo con ocupantes sobre los respaldos de asientos plegados o en el compartimiento para equipajes.**

Conducir con ocupantes en el compartimiento para equipajes es peligroso debido a que no se pueden abrochar los cinturones de seguridad lo cual puede resultar en heridas graves o la muerte durante una frenada repentina o choque.

**No permite que niños jueguen dentro del vehículo con los respaldos de asientos plegados.**

Dejar que los niños jueguen en el vehículo con los respaldos plegados es peligroso. Si un niño entra en el compartimiento para equipajes y los respaldos se vuelven a levantar, el niño podría quedar atrapado en el compartimiento para equipajes lo que puede resultar en un accidente.

**Asegure la carga firmemente en el compartimiento para equipajes cuando se transporta con los respaldos de los asientos plegados.**

Conducir sin asegurar la carga y el equipaje firmemente es peligroso pues se podría mover y obstruir la conducción al querer frenar de emergencia o un choque resultando en un accidente inesperado.

**Al transportar carga, no permita que la carga exceda la altura de los respaldos de los asientos.**

Transportar carga apilada más arriba de los respaldos de los asientos es peligroso debido a que la visibilidad de la parte trasera y los laterales del vehículo se reduce lo que puede interferir con la conducción y resultar en un accidente.

**Retire siempre el sistema de seguridad para niños del asiento trasero antes de accionar el interruptor remoto para el asiento trasero.**

Accionar el interruptor remoto mientras hay un sistema de seguridad para niños mirando hacia atrás en el asiento trasero es peligroso. Puede producirle heridas al niño que se encuentra sentado en el sistema de seguridad para niños al plegarse repentinamente hacia adelante el respaldo del asiento trasero.

**Asegúrese que no haya nadie en el área del asiento trasero antes de accionar (tirar del) el interruptor remoto.**

No verificar el área del asiento trasero para que pueda ser usado por personas antes de plegar los respaldos con el interruptor remoto es peligroso. El área del asiento trasero es difícil de ver desde la parte de atrás del vehículo. Accionar (tirar del) el interruptor remoto sin verificar puede causar una lesión a una persona cuando el respaldo del asiento se pliega repentinamente hacia adelante.

#### PRECAUCIÓN

➤ Verifique la posición de un asiento delantero antes de plegar un respaldo trasero.



Dependiendo de la posición de un asiento delantero, podría no ser posible plegar completamente un respaldo trasero debido a que podría golpear el respaldo del asiento delantero lo que puede rayar o dañar el asiento delantero o su bolsillo. Si fuera necesario baje o desmonte la cabecera de los asientos exteriores traseros.

- Cuando cargue o descargue equipaje en el compartimento para equipajes, tenga cuidado de no oprimir un interruptor remoto por error. De lo contrario, el respaldo del asiento trasero podría plegarse inesperadamente, lo que podría causar lesiones a un ocupante del asiento trasero o dañar el equipaje.
- Antes de plegar los respaldos de los asientos hacia abajo con el interruptor remoto, asegúrese de que no haya ninguna bebida en el portavasos trasero. Plegar los respaldos de asientos con el interruptor remoto mientras haya una bebida en el portavasos podría manchar o dañar el almohadón del asiento y el respaldo.
- Tenga cuidado con lo siguiente cuando usa el interruptor remoto:
  - En una bajada, el respaldo se podría caer hacia adelante más rápidamente que cuando el vehículo se encuentra en una superficie plana.
  - En una subida, el respaldo podría no plegarse hacia adelante. Cuando los respaldos no se pueden plegar hacia adelante con el interruptor remoto, tire del respaldo trasero hacia adelante desde el interior del vehículo.

## Cómo utilizar los asientos traseros

### Funcionamiento del asiento

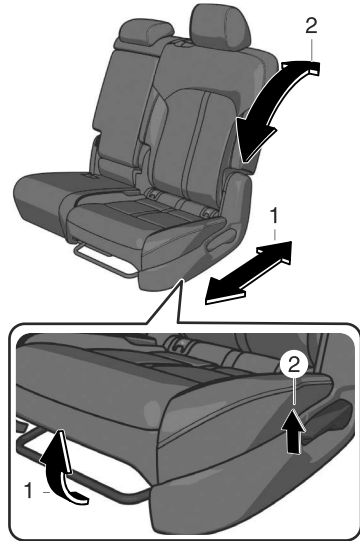

1. **Deslizamiento del asiento (Ajuste hacia delante/hacia atrás)**
2. **Inclinación del respaldo**

### Plegando los respaldos de los asientos

#### **(Utilizando el interruptor remoto)\***

1. Luego de comprobar que los asientos traseros están despejados, abra la compuerta trasera.
2. Baje la cabecera a la posición más baja.
3. Mueva la palanca selectora a la posición P.

## Asientos traseros

4. Oprima el interruptor remoto del lado que desea plegar.  
El respaldo se pliega hacia adelante.

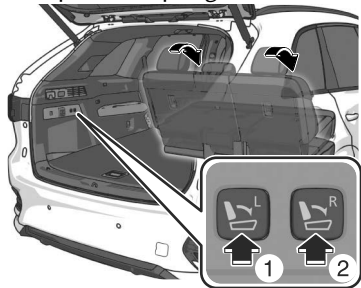

1. Para el lado izquierdo
2. Para el lado derecho

### (Utilizando la palanca)

1. Baje la cabecera a la posición más baja.
2. Tire hacia arriba de la palanca situada en el lateral del asiento trasero y pliegue el respaldo.

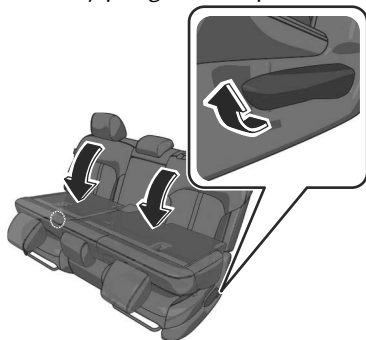

### Levantando los respaldos de los asientos

1. Oprima el respaldo del asiento hacia atrás y bloquéelo en su lugar.

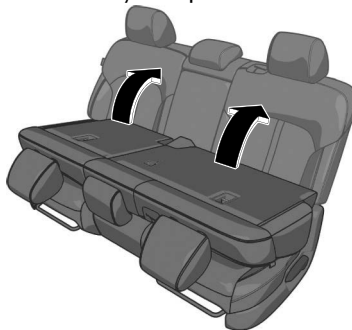

## Advertencias y precauciones para el uso de apoyabrazos

### **⚠ ADVERTENCIA**

**Nunca ponga sus manos y dedos alrededor de las partes en movimiento del asiento y el apoyabrazos.**

Poner sus manos y dedos cerca de partes en movimiento del asiento y el descansabrazos es peligroso pues puede resultar en heridas.

## Cómo utilizar los apoyabrazos

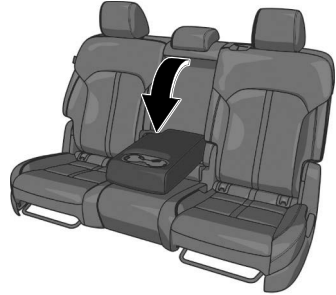

## Cabeceras

Su vehículo está equipado con cabecera en todos los asientos exteriores y el asiento trasero central. Las cabeceras son para proteger a Ud. y los pasajeros de las heridas en el cuello.

## Advertencias y precauciones para el uso de cabeceras

### ADVERTENCIA

**Se debe conducir siempre con las cabeceras insertadas cuando se usan los asientos y asegúrese que están ajustadas correctamente.**

Conducir con las cabeceras demasiado bajas o desmontadas es peligroso. Sin soporte detrás de su cabeza, su cuello se podría herir gravemente en caso de un choque.

**Se debe conducir siempre con las cabeceras insertadas cuando se usan los asientos y asegúrese que están bien instaladas.**

Conducir con las cabecera sin instalar es peligroso. Sin soporte detrás de su cabeza, su cuello se podría herir gravemente en caso de un choque.

**Después de instalar una cabecera, intente levantarla para asegurarse que no se sale.**

Conducir con una cabecera sin sujetar es peligroso ya que la efectividad de la cabecera será reducida lo que puede hacer que se salga del asiento.

### PRECAUCIÓN

➤ Al instalar la cabecera, asegúrese que está instalada correctamente con la parte delantera de la cabecera hacia delante. Si la cabecera está instalada incorrectamente, se podría salir del asiento durante un choque y resultar en heridas.

➤ Las cabeceras en cada uno de los asientos delanteros y traseros están diseñadas especialmente para cada asiento. No cambie las cabeceras de posiciones. Si una cabecera no está instalada correctamente en la posición del asiento, la efectividad de la cabecera durante un choque se verá comprometida lo que puede resultar en heridas.

## Cómo utilizar las cabeceras

### Ajustar las cabeceras

Ajuste la cabecera de forma que la parte central esté a la altura de la parte superior de las orejas del pasajero.

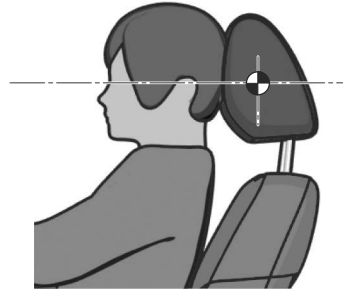

### **Para elevar una cabecera**

Levante una cabecera.

### **Para bajar una cabecera**

Baje una cabecera mientras presiona el botón de bloqueo.

### **Asientos delanteros**

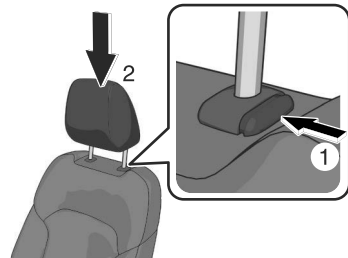

## Cabeceras

### Asientos traseros

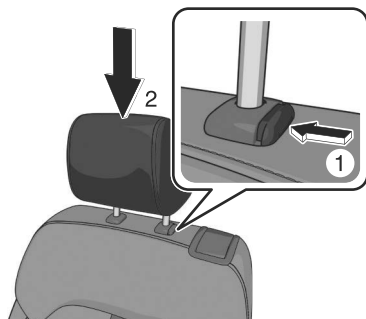

### Quitar o instalar un cabecera

#### Para quitar una cabecera

Levante una cabecera mientras presiona el botón de bloqueo.

**(Asiento central trasero)**

Levante la cabecera del asiento central mientras presiona ambos botones de bloqueo.

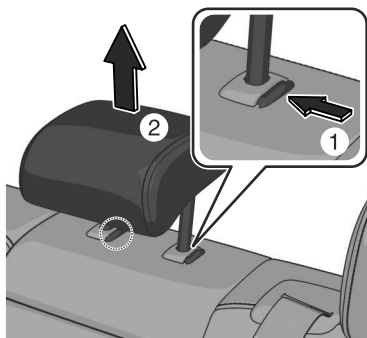

#### Para instalar una cabecera

Inserte una cabecera mientras presiona el botón de bloqueo.

**(Asiento central trasero)**

Inserte la cabecera del asiento central mientras presiona ambos botones de bloqueo.

## Advertencias y precauciones para el uso del volante

### **! ADVERTENCIA**

**Nunca se debe ajustar el volante mientras el vehículo está en movimiento.**

Ajustar el volante mientras el vehículo está en movimiento es peligroso. Puede provocar que el conductor mueva el volante abruptamente hacia la derecha o izquierda. Esto puede causar la pérdida del control del vehículo o un accidente.

**Después de ajustar la posición del volante, asegúrese de que esté bien bloqueado intentando desplazarlo hacia arriba y hacia abajo.**

Conducir con el volante bloqueado de forma incorrecta es peligroso. Si el volante se mueve inesperadamente durante la conducción, usted puede perder el control de la dirección y provocar un accidente.

## Cómo utilizar el volante

### Tipo manual

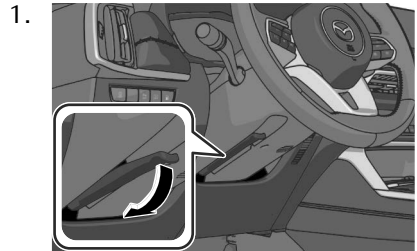

2. Ajuste el volante a la posición adecuada.

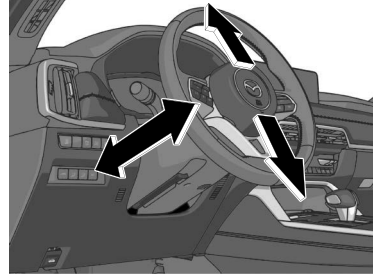

3. Levante la palanca para bloquear correctamente el volante.

### Tipo eléctrico

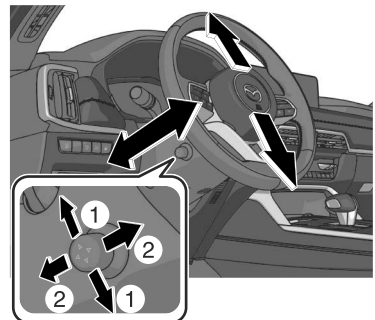

1. Ajuste hacia arriba y hacia abajo  
2. Ajuste hacia delante y hacia atrás

## Sistema de seguridad para niños

Mazda en los asientos traseros Mazda recomienda seriamente el uso de sistemas de seguridad para niños desde tan temprana edad como sea posible.

En los EE.UU. y Canadá la ley obliga a usar sistemas de seguridad para niños. Verifique las leyes locales y estatales o provinciales por los requisitos específicos respecto a la seguridad de los niños que viajan en su vehículo.

Cualquiera sea el sistema de seguridad para niños que vaya a elegir, hágalo por uno apropiado para la edad y el tamaño del niño, obedezca las leyes y siga las instrucciones que vienen con el sistema de seguridad para niños.

Un niño que es demasiado grande para usar sistemas de seguridad para niños debe ir sentado en el asiento trasero y usar cinturones de seguridad, de falda y hombro. Si el cinturón de seguridad al hombro cruza por el cuello o la cara mueva el niño más hacia el centro del vehículo en los asientos de afuera, y hacia la hebilla de la derecha si el niño se encuentra sentado en el asiento central.

Las estadísticas confirman que el asiento trasero es el mejor lugar para todos los niños de menos de 12 años de edad y aún más en caso de que haya un sistema de seguridad complementario (bolsas de aire).

**NUNCA** se debe usar un sistema de seguridad para niños de los que miran hacia atrás en el asiento del acompañante con el sistema de bolsas

de aire activado. El asiento del acompañante es el menos recomendando de los asientos para instalar los otros tipos de sistemas de seguridad para niños.

### (Con sistema de clasificación del ocupante del asiento del conductor y del acompañante)

Para reducir la posibilidad de lesiones causadas por el inflado de la bolsa de aire del acompañante, el sensor de peso del asiento del acompañante funcionan como parte del sistema de seguridad suplementario. Este sistema desactiva las bolsas de aire del acompañante y las bolsas de aire laterales y las bolsas de aire para rodillas, y también el sistema de pretensores del acompañante cuando el indicador de desactivación de la bolsa de aire del acompañante se enciende.

Cuando un niño pequeño se sienta en el asiento del acompañante, el sistema desactiva las bolsas de aire delantera y lateral del acompañante y las bolsas de aire para rodillas, y el sistema de pretensores de cinturones de seguridad, por lo tanto asegúrese que el indicador de desactivación de la bolsa de aire del acompañante está encendido.

Incluso si la bolsa de aire del acompañante está desactivada, Mazda recomienda seriamente que los niños viajen bien protegidos y los sistemas de seguridad complementarios de cualquier tipo sean instalados correctamente en los asientos traseros que son los lugares más adecuados para los niños.

Para más detalles, consulte la sección "Sistema de clasificación del ocupante



del asiento del conductor y del acompañante" (página 3-19).

## Advertencias y precauciones para sistemas de seguridad para niños

### **ADVERTENCIA**

#### **Use un sistema de seguridad para niños de tamaño correcto.**

Para la protección efectiva en accidentes y frenadas repentinas, un niño debe ser protegido adecuadamente usando un cinturón de seguridad o sistema de seguridad para niños dependiendo de la edad y el tamaño. De lo contrario, el niño podría resultar con heridas graves o incluso morir en caso de un accidente.

#### **Siga las instrucciones del fabricante y mantenga siempre el sistema de seguridad para niños asegurado con el cinturón.**

Un sistema de seguridad para niños mal asegurado es peligroso. En una frenada brusca o un accidente, se puede moverse causándole heridas graves o la muerte al niño o uno de los ocupantes. Asegúrese que el sistema de seguridad para niños está bien seguro en su lugar de acuerdo con las instrucciones del fabricante del sistema de seguridad para niños. Cuando no lo use, retírelo del vehículo o asegúrelo con un cinturón de seguridad o fíjelo a AMBOS anclajes inferiores de tipo ISOFIX/LATCH\*1 para sistemas de seguridad para niños de tipo ISOFIX/LATCH\*1 y al correspondiente anclaje de correa.

\*1 ISOFIX (México)/LATCH (excepto México)

## Sistema de seguridad para niños

**Siempre proteja a un niño con un sistema de seguridad para niños.** Sostener un niño en brazos con el vehículo en movimiento es extremadamente peligroso. No importa lo fuerte que sea la persona, ésta no podrá sostener el niño en caso de una frenada repentina o un choque y podría resultar en heridas graves o incluso morir el niño u otro de los ocupantes. Incluso en caso de un accidente moderado, el niño podría quedar expuesto a las fuerzas de la bolsa de aire lo cual puede resultar en heridas serias o la muerte del niño, o podría arrojar al niño contra un adulto causándole heridas al niño y al adulto.

**Nunca use un sistema de seguridad para niños instalado en el asiento delantero mirando hacia atrás cuando están equipados con bolsas de aire que se pueden inflar.**

Los sistemas de seguridad para niños mirando hacia atrás en un asiento delantero son muy peligrosos incluso si está seguro que la bolsa de aire del acompañante no se va a inflar teniendo en cuenta que el indicador de desactivación de la bolsa de aire del acompañante está encendida. El sistema podría ser golpeado al inflarse una bolsa de aire y se podría mover violentamente hacia atrás, y el niño podría sufrir heridas graves o incluso la muerte.



(México)

NUNCA use un sistema de seguridad para niños mirando hacia atrás en un asiento protegido con una BOLSA DE AIRE ACTIVA delante de él, el NIÑO puede sufrir HERIDAS GRAVES o MORIR.

Los vehículos con bolsa de aire del acompañante tienen la siguiente etiqueta de advertencia. La etiqueta de advertencia le recuerda que en ningún momento debe colocar sistemas de seguridad para niños en el asiento del acompañante.



(Excepto México)

Los vehículos con bolsa de aire del acompañante tienen la siguiente etiqueta de advertencia. La etiqueta de advertencia le recuerda que en ningún momento debe colocar sistemas de seguridad para niños en el asiento del acompañante.



**No instale un sistema de seguridad para niños mirando hacia adelante en el asiento del acompañante a menos que sea inevitable.**

En caso de un choque, la fuerza de una bolsa de aire al inflarse podría provocar heridas graves o incluso la muerte al niño. Si no es posible evitar la instalación de un sistema de seguridad para niños mirando hacia adelante en el asiento delantero del acompañante, mueva el asiento delantero del acompañante tan lejos como sea posible y ajuste la parte de abajo del asiento (parte de abajo del asiento de ajuste de altura) a la posición más alta en la cual el cinturón de seguridad que asegura el sistema de seguridad para niños quede bien ajustado.



**En ciertas condiciones sentar niños en un sistema de seguridad para niños en el asiento del acompañante es peligroso (con sistema de clasificación del ocupante del asiento del conductor y del acompañante).**

Su vehículo está equipado con sensores de peso del asiento del acompañante. Incluso con los sensores de peso del asiento del acompañante, si debiera usar el asiento del acompañante para sentar un niño, usar un sistema de seguridad complementario en el asiento del acompañante en las siguientes condiciones aumenta el peligro de que se infle la bolsa de aire del acompañante y puede resultar en heridas graves o incluso la muerte del niño.

- El indicador de desactivación de la bolsa de aire del acompañante no se encenderá cuando siente a un niño en el sistema de seguridad para niños.
- Se coloca equipaje u otros ítems en el asiento con el niño en el sistema de seguridad para niños.
- Un pasajero trasero o equipaje empuja o tira hacia abajo el respaldo del asiento del acompañante.
- Se coloca equipaje u otros ítems en el respaldo o se cuelgan de la cabecera.
- Se lava el asiento.
- Se derraman líquidos en el asiento.
- El asiento del acompañante se mueve hacia atrás, empujando el equipaje u otros ítems colocados detrás.
- El respaldo del acompañante hace contacto con el asiento trasero.
- Se coloca equipaje u otros ítems entre el asiento del acompañante y el asiento del conductor.
- Se coloca un dispositivo eléctrico en el asiento del acompañante.
- Un dispositivo eléctrico adicional, como una calefacción del asiento está instalado en la superficie del asiento del acompañante.

## Sistema de seguridad para niños

---

- Cualquier accesorio, que pueda aumentar el peso total sentado en el asiento del acompañante, se coloca en el asiento del acompañante.

Las posiciones designadas con cinturones de seguridad en los asientos traseros son los lugares más seguros para los niños. Use siempre los cinturones de seguridad y los sistemas de seguridad complementarios.

### **Nunca use un cinturón de seguridad para más de una persona a la vez.**

Usar un cinturón de seguridad para más de un pasajero a la vez es peligroso. Un cinturón de seguridad usado de esa manera no podrá dispersar el impacto adecuadamente y los dos pasajeros se podrían golpear entre sí y sufrir heridas graves o incluso morir. Nunca use un cinturón para más de una persona a la vez y siempre use el vehículo con cada ocupante debidamente protegido.

### **Los sistemas de seguridad para niños con correas de sujeción funcionan solo en los asientos traseros equipados con correas de sujeción.**

La instalación de un sistema de seguridad para niños equipado con correas de sujeción en el asiento del acompañante no es efectivo para la seguridad del sistema y resultará en un incremento de la posibilidad de heridas graves si el sistema de seguridad para niños se va hacia adelante por no estar sujetado mediante las correas.

Instale los sistemas de seguridad para niños con correas de sujeción donde haya anclajes de correas.

### **PRECAUCIÓN**

Con tiempo caluroso y el vehículo cerrado un cinturón de seguridad o sistema de seguridad para niños puede calentarse mucho. Para evitar quemarse o quemar a un niño, inspecciónelos antes de que Ud. o el niño los toquen.

## Tipos de sistemas de seguridad para niños

### Categorías de sistemas de seguridad para niños

**NOTA**

Al comprar un sistema de seguridad para niños pregunte por el más adecuado para su niño y vehículo.

**(México)**

Los sistemas de seguridad para niños se clasifican en los siguientes 5 grupos de acuerdo con la reglamentación 44 de la UN-R y 129 de la UN-R.

Grupo	Edad	Peso	Clasificación de tamaño/fijación (CRF)
0	Hasta aproximadamente 9 meses	Hasta 10 kg (22 lb)	ISO/L1
			ISO/L2
			ISO/R1
0+	Hasta aproximadamente 2 años	Hasta 13 kg (29 lb)	ISO/R1
			ISO/R2
			ISO/R3
1	Aproximadamente de 8 meses a 4 años	9 kg — 18 kg (20 lb — 40 lb)	ISO/R2
			ISO/R3
			ISO/F2
			ISO/F2X
			ISO/F3
2	Aproximadamente de 3 meses a 7 años	15 kg — 25 kg (33 lb — 55 lb)	—
3	Aproximadamente de 6 meses a 12 años	22 kg — 36 kg (48 lb — 79 lb)	—

**(Excepto México)**

Cumpla con los requisitos legales respecto al uso de los sistema de seguridad para niños de su país.

### Tipos de sistema de seguridad para niños

En este manual para el propietario, se explica la instalación de los siguientes tres tipos más populares de sistemas de seguridad para niños: asiento para bebés, asiento para niños y asiento elevador.

## Sistema de seguridad para niños

---

### NOTA

- La posición de instalación está determinada por el tipo de sistema de seguridad para niños. Lea cuidadosamente las instrucciones del fabricante y este manual para el propietario.
- Debido a las variaciones en el diseño de los sistemas de seguridad para niños, los asientos del vehículo y los cinturones de seguridad, todos los sistemas de seguridad para niños podrían no acomodarse en todas las posiciones de los asientos. Antes de comprar un sistema de seguridad para niños, se debe probarlo en la(s) posición(es) específica(s) del vehículo donde intenta usarlo. Si un sistema de seguridad para niños comprado anteriormente no se puede acomodar, deberá comprar otro que si lo haga.

### Asiento para niños pequeños

Un asiento para niños pequeños ofrece protección al rodear la cabeza, el cuello y la espalda del niño contra la superficie del asiento.

Correspondiente al grupo 0 y 0+ de las reglamentaciones 44 de la UN-R y 129 de la UN-R.



### Asiento para niños

Un asiento para niños protege el cuerpo del niño mediante el arnés.

Correspondiente al grupo 1 de las reglamentaciones 44 de la UN-R y 129 de la UN-R.



### Asiento elevador

Un asiento elevador es un accesorio de seguridad para niños diseñado para mejorar el calce del sistema del cinturón de seguridad alrededor del cuerpo del niño.

Correspondiente al grupo 2 y 3 de las reglamentaciones 44 de la UN-R y 129 de la UN-R.

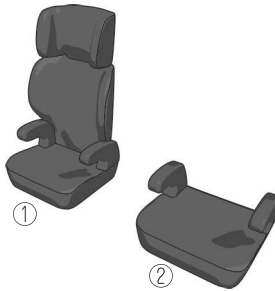

1. Asiento elevador con respaldo
2. Asiento elevador sin respaldo

Al usar el asiento elevador sin respaldo, instale siempre la cabecera del vehículo en el asiento donde se encuentre instalado el asiento elevador sin respaldo.

## Cuadro de conveniencia del sistema de seguridad para niños de acuerdo a las posiciones de los asientos

### (México)

La información suministrada en el cuadro muestra la adecuación de su sistema de seguridad para niños a las diferentes posiciones del asiento. Para la instalación de sistemas de seguridad para niños de otros fabricantes, consulte cuidadosamente las instrucciones del fabricante que vienen con el sistema de seguridad para niños.

Al instalar un sistema de seguridad para niños, se deben tener en cuenta los siguientes puntos:

- Desmonte siempre los apoyacabezas antes de instalar un sistema de seguridad para niños. Sin embargo, al usar el asiento elevador sin respaldo, instale siempre la cabecera del vehículo en el asiento donde se encuentre instalado el asiento elevador sin respaldo. Además, use siempre una correa de sujeción y colóquela con seguridad. Consulte la sección Cómo utilizar las cabeceras en la página 3-47.
- Al instalar un sistema de seguridad para niños en el asiento del acompañante, ajuste la posición de deslizamiento del asiento tan hacia atrás como sea posible. Ajuste el almohadón del asiento (almohadón del asiento con altura ajustable) a la posición más alta de manera que se pueda abrochar bien el sistema de seguridad para niños. Consulte la sección Cómo utilizar los asientos delanteros en la página 3-36.
- Si resulta difícil instalar un sistema de seguridad para niños en el asiento del acompañante/asiento trasero o si el cinturón de seguridad no puede fijarse al sistema de seguridad para niños, realice las siguientes operaciones para ajustar el asiento en el que está instalado el sistema de seguridad para niños de modo que el cinturón de seguridad pueda fijarlo completamente.
  - Mueva el asiento hacia adelante o hacia atrás.
  - Mueva el respaldo del asiento hacia adelante o hacia atrás.
  - Mueva el asiento hacia arriba o hacia abajo. (Vehículos con función de ajuste de altura)
- Al instalar un sistema de seguridad para niños equipado con correa, desmonte la cabecera. Consulte la sección Cómo utilizar las cabeceras en la página 3-47.
- Cuando instale un sistema de seguridad para niños usando los anclajes inferiores ISOFIX, si los conectores del sistema de seguridad para niños no llegan al anclaje inferior y no se puede instalar el sistema de seguridad para niños, incline ligeramente hacia atrás el respaldo del asiento que sujeta el sistema de seguridad para niños. Si el respaldo de un asiento trasero no puede reclinarsse debido a la interferencia con el equipaje en el asiento trasero, deslice el asiento hacia adelante una vez y luego recline el respaldo.
- Si la correa de sujeción no alcanza la ménsula de anclaje, utilice una correa de extensión.



# Sistema de seguridad para niños

- Cuando instale un sistema de seguridad para niños en el asiento trasero, ajuste la posición del asiento delantero para que el sistema de seguridad para niños no entre en contacto con el asiento delantero.  
Consulte la sección Cómo utilizar los asientos delanteros en la página 3-36.
- Cuando instale un sistema de seguridad para niños en el asiento trasero, consulte la sección Cómo utilizar el anclaje inferior ISOFIX (México)/Cómo utilizar el anclaje inferior LATCH (excepto en México) en la página 3-72.
- Un sistema de seguridad para niños i-Size se refiere a un sistema de seguridad para niños que obtuvo la certificación de categoría i-Size para la reglamentación 129 de la UN-R.

Posición del asiento	Pasajero	Asiento trasero (izquierdo)	Asiento trasero (central)	Asiento trasero (derecho)
Posición de asiento adecuada para abrochado universal (sí/no)	Sí (UF)	Sí (U)*3	Sí (U)	Sí (U)*3
Posición de asiento i-Size (sí/no)	No	Sí (i-U)	No	Sí (i-U)
Fijación orientada hacia atrás más grande que pueda instalarse (R1)	No	Sí (IL)	No	Sí (IL)
Fijación orientada hacia atrás más grande que pueda instalarse (R2)	No	Sí (IL)	No	Sí (IL)
Fijación orientada hacia atrás más grande que pueda instalarse (R2X)	No	Sí (IL)	No	Sí (IL)
Fijación orientada hacia atrás más grande que pueda instalarse (R3)	No	Sí (IL)	No	Sí (IL)
Fijación orientada hacia adelante más grande que pueda instalarse (F2)	No	Sí (IUF)	No	Sí (IUF)

# Sistema de seguridad para niños

Posición del asiento	Pasajero	Asiento trasero (izquierdo)	Asiento trasero (central)	Asiento trasero (derecho)
Fijación orientada hacia adelante más grande que pueda instalarse (F2X)	No	Sí (IUF)	No	Sí (IUF)
Fijación orientada hacia adelante más grande que pueda instalarse (F3)	No	Sí (IUF)	No	Sí (IUF)
Fijación orientada hacia el lado más grande que pueda instalarse (L1)	No	No	No	No
Fijación orientada hacia el lado más grande que pueda instalarse (L2)	No	No	No	No
Fijación de asiento elevador más grande que pueda instalarse (B2)	No	Sí (IUF)	No	Sí (IUF)
Fijación de asiento elevador más grande que pueda instalarse (B3)	No	Sí (IUF)	No	Sí (IUF)
No compatible i-size con una pierna de soporte (Sí/No)	Sí <sup>1</sup>	Sí	Sí	Sí
Anclajes inferiores ISOFIX pero sin correa de sujeción superior (Sí/No)	No	No	No	No

U = Adecuado para sistemas de categoría "universal" aprobados para el uso en todos los grupos de masa.

UF = Adecuado para sistemas de categoría "universal" que miran hacia adelante aprobados para el uso en todos los grupos de masa.

IUF = Adecuado para sistemas de seguridad para niños orientados hacia delante ISOFIX de categoría universal aprobados para uso en el grupo de masa.

L = Adecuado para determinados sistemas de seguridad de los niños indicados en la lista adjunta. Estas restricciones pueden pertenecer a las categorías de "vehículo específico", "restringido" o "semiuniversal".\*2

IL = Adecuado para sistemas de seguridad para niños ISOFIX particulares (SRI) indicados en la lista adjunta. Se trata de SRI ISOFIX que pueden ser de la categoría "vehículo específico", "restringido" o "semiuniversal".\*2

i-U = Adecuado para sistemas de seguridad para niños "universal" i-Size mirando hacia atrás y adelante.

i-UF = Adecuado sólo para sistemas de seguridad para niños "universal" i-Size mirando hacia adelante.

Sí = El sistema de seguridad para niños puede ser instalado en el asiento.

No = El sistema de seguridad para niños no puede ser instalado en el asiento o no hay fijación.

X = El sistema de seguridad para niños no puede ser instalado.

\*1 Un sistema de seguridad para niños se puede instalar sólo en la posición mirando hacia delante.

\*2 Se puede instalar un sistema de seguridad para niños genuino Mazda. Respecto a los sistemas de seguridad para niños que se pueden instalar, consulte la sección Tipos de sistemas de seguridad para niños en la página 3-55 o el catálogo de accesorios.

\*3 Cuando instale un sistema de seguridad para niños en el asiento central del asiento trasero, no sienta a los ocupantes en las posiciones exteriores de los asientos traseros.

### (Excepto México)

- Respecto a los sistemas de seguridad para niños que se pueden instalar en su Mazda, consulte a un concesionario autorizado Mazda.
- No puede ajustar el sistema de seguridad para niños con la pierna de soporte en el asiento central trasero.
- En el caso de los SRI sin identificación de la clase de tamaño ISO/XX (A a G), para el grupo de masa aplicable, el fabricante del asiento para niños deberá indicar los sistemas de seguridad para niños LATCH específicos del vehículo recomendados para cada posición.

## Instalación de sistemas de seguridad para niños

Las estadísticas de accidentes demuestran que los niños viajan más seguros en el asiento trasero. El asiento del acompañante es obviamente la peor elección para un niño de menos de 12, y con los sistemas de seguridad para niños mirando hacia atrás es claramente un lugar inseguro debido a las bolsas de aire.

### NOTA

Incluso si su vehículo está equipado con sensor de clasificación del ocupante del asiento del acompañante (página 3-19), que desactivan automáticamente la bolsa de aire del acompañante, el lugar más seguro para un niño de cualquier edad o tamaño es uno de los asientos traseros.

Algunos sistemas de seguridad para niños ahora vienen con correas de sujeción y por lo tanto deben ser instaladas en los asientos que vuelvan las correas más efectivas.

Algunos sistemas de seguridad para niños también utilizan conectores ISOFIX/LATCH\*<sup>1</sup> especialmente diseñados; consulte la sección "Cómo utilizar el anclaje inferior ISOFIX (México)/anclaje inferior LATCH (excepto México)" (página 3-72).

\*<sup>1</sup> ISOFIX (México)/LATCH (excepto México)

## Vista del sujetador

Hay sujetadores para asegurar los sistemas de seguridad para niños equipados en el vehículo. Ubique cada posición de anclaje usando la figura. Para instalar un sistema de seguridad para niños, si el asiento está equipado con una cabecera, quítelo. Siempre siga el manual de instrucciones que acompaña al sistema de seguridad para niños.

### Ubicación del sujetador

Use las ubicaciones del sujetador indicadas cuando instale un sistema de seguridad para niños equipado con una correa de sujeción.

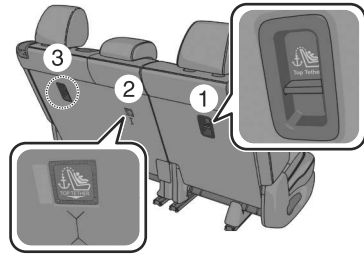

1. Para el lado derecho
2. Para el centro\*
3. Para el lado izquierdo

## Advertencias y precauciones para el uso del sujetador

### **! ADVERTENCIA**

**Siempre coloque la correa de sujeción en la posición de anclaje de correa de sujeción correcta.**

Colocar la correa de sujeción en una posición de anclaje de correa de sujeción incorrecta es peligroso. En caso de un choque, la correa de sujeción se puede salir y aflojar el sistema de seguridad para niños. Si el sistema de seguridad para niños se mueve puede ocasionar heridas o la muerte del niño.

**Use la correa de sujeción de seguridad y el anclaje de la correa sólo para un sistema de seguridad para niños.**

Usar la correa de sujeción de seguridad o el anclaje de la correa para asegurar otra cosa que no sea un sistema de seguridad para niños es peligroso. Esto puede debilitar o dañar la correa de sujeción de seguridad o el anclaje de la correa y resultar en heridas.

**Desmonte siempre la cabecera e instale el sistema de seguridad para niños (excepto cuando se trate de un asiento elevador sin respaldo).**

Instalar un sistema de seguridad para niños sin desmontar la cabecera es peligroso. El sistema de seguridad para niños no se pudo instalar correctamente lo que puede resultar en la muerte o heridas al niño.

(México)

Si la correa de sujeción superior no alcanza la ménsula de anclaje, compre y utilice una correa de extensión proporcionada por el fabricante de los SRI.

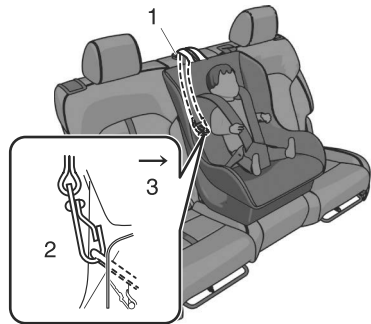
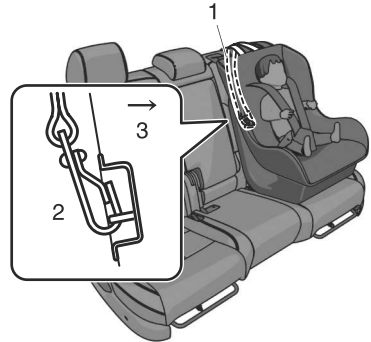

1. Correa de sujeción
2. Sujetador
3. Adelante

## Sistema de seguridad para niños

Instale siempre la cabecera y ajústela en la posición más adecuada después de desmontar el sistema de seguridad para niños (excepto cuando instale un asiento elevador sin respaldo).

Conducir con la cabecera desmontada es peligroso ya que no se puede prevenir el impacto en la cabeza de un ocupante durante el frenado de emergencia o un choque, lo que puede resultar en un accidente grave, heridas o muerte.

Consulte la sección Cómo utilizar las cabeceras en la página 3-47.

### Cómo utilizar el modo de bloqueo automático (excepto México)

#### NOTA

Siga cuidadosamente las instrucciones del fabricante del sistema de seguridad para niños. Si no está seguro si tiene un sistema de tipo LATCH o correa de sujeción, verifique en las instrucciones del fabricante del sistema de seguridad para niños y siga las instrucciones de acuerdo a lo indicado. Dependiendo del tipo de sistema de seguridad para niños, podría usar un sistema LATCH en vez de cinturones de seguridad o si el cinturón pasa por el pecho del niño, podría no ser recomendable usar el modo de bloqueo automático.

1. Ajuste la posición del asiento trasero usando el siguiente procedimiento.
  1. Pliegue el respaldo del asiento trasero hacia adelante.
  2. Levante el respaldo del asiento trasero hasta que se escuche un clic y se bloquee en su lugar.



# Sistema de seguridad para niños

2. Ajuste el ángulo del respaldo del asiento trasero de modo que no haya espacio entre el sistema de seguridad para niños y el respaldo del asiento trasero.
3. Asegúrese que el respaldo está bien seguro empujándolo hasta que esté completamente bloqueado.
4. Desmonte la cabecera. Sin embargo, al usar el asiento elevador sin respaldo, instale siempre la cabecera del vehículo en el asiento donde se encuentre instalado el asiento elevador sin respaldo.  
Consulte la sección **Cómo utilizar las cabeceras** en la página 3-47.
5. Asegure el sistema de seguridad para niños con la parte del cinturón de falda del cinturón de falda/hombro. Consulte las instrucciones del fabricante del sistema de seguridad para niños por información respecto a la colocación del cinturón.
6. Para colocar el retractor en el modo de bloqueo automático, tire de la parte del hombro del cinturón hasta que todo el largo del cinturón quede afuera del retractor.

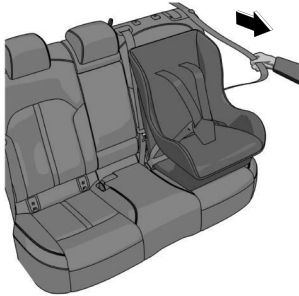

7. Empuje el sistema de seguridad para niños firmemente en el asiento del vehículo. Asegúrese que el cinturón lo apriete bien. Podrá oír ruidos provenientes del retractor al funcionar si el sistema se encuentra en el modo de bloqueo automático. Si el cinturón no sostiene el asiento bien seguro, repita este procedimiento.



## NOTA

Controle esta función cada vez antes que vaya a usar el sistema de seguridad para niños. No se debe poder tirar la parte del hombro del cinturón hacia afuera del retractor mientras el sistema está en el modo de bloqueo automático. Cuando desmonte el sistema de seguridad para niños, deberá asegurarse que el cinturón se retrae completamente para cambiar el sistema al modo de bloqueo de emergencia antes que una persona use el cinturón de seguridad.

8. Si su sistema de seguridad para niños necesita del uso de una correa de sujeción de seguridad, consulte las instrucciones del fabricante para enganchar y apretar la correa de sujeción de seguridad.

## Si tuviera que usar el asiento delantero para niño

Si no puede colocar todos los niños en los asientos traseros, ponga los niños más pequeños en los asientos traseros y asegúrese que el niño mayor que va adelante use el cinturón del hombro sobre el hombro.

NUNCA use un sistema de seguridad para niños mirando hacia atrás en un asiento del acompañante, independientemente de si su vehículo está equipado o no con un sensor de clasificación del ocupante del asiento del acompañante.

Este asiento tampoco es para sistemas de seguridad para niños con correas de sujeción, póngalos en uno de las posiciones de los asientos traseros usando las correas de sujeción.

De la misma manera, no se podrá asegurar el sistema de seguridad para niños de tipo ISOFIX/LATCH\*1 en el asiento del acompañante y deberá ser usado en el asiento trasero.

No permita que nadie duerma contra la ventanilla lateral debido a que su vehículo tiene una bolsa de aire lateral y una de cortina opcionales, la cual puede causar heridas graves a un pasajero mal sentado. Como los niños comúnmente se duermen en los automóviles, es más recomendable sentarlos en los asientos traseros. Si es inevitable la instalación del sistema de seguridad para niños en el asiento delantero, siga estas instrucciones para usar el sistema de seguridad para niños de los que miran hacia adelante en el asiento del acompañante.

\*1 ISOFIX (México)/LATCH (excepto México)

## NOTA

- Para verificar si los asientos delanteros tienen bolsas de aire laterales:  
Los vehículos Mazda equipados con bolsa de aire lateral tienen una etiqueta "SRS AIRBAG" del lado de afuera en los asientos delanteros.
- Para verificar si su vehículo tiene bolsas de aire de cortina:  
Los vehículos Mazda equipados con bolsa de aire de cortina tienen una etiqueta "SRS AIRBAG" en los pilares de ventanilla a lo largo del borde del techo.



## Advertencias y precauciones para el uso del asiento delantero para niños

### **ADVERTENCIA**

**Siempre mueva el asiento del acompañante hacia atrás tanto como sea posible, si instalar un sistema de seguridad para niños mirando hacia adelante fuera inevitable.**

Como su vehículo tiene bolsas de aire delanteras y aún más debido su vehículo tiene bolsas de aire laterales, un sistema de seguridad para niños mirando hacia adelante solo debe ser instalado en el asiento del acompañante cuando sea inevitable. Incluso si el indicador de desactivación de la bolsa de aire del acompañante está encendido, siempre mueva hacia atrás tanto como sea posible el asiento, debido a que la fuerza de la bolsa de aire al inflarse podría provocar heridas graves o incluso la muerte al niño.

**Nunca use un sistema de seguridad para niños instalado en el asiento delantero mirando hacia atrás cuando están equipados con bolsas de aire que se pueden inflar.**

Los sistemas de seguridad para niños mirando hacia atrás en el asiento del acompañante son muy peligrosos.

Incluso en caso de un choque moderado, el sistema de seguridad para niños podría ser golpeado al inflarse una bolsa de aire y se podría mover violentamente hacia atrás, y el niño podría sufrir heridas graves o incluso la muerte. A pesar de sentirse seguro que la bolsa de aire del acompañante no se inflará basándose en el hecho que el indicador de desactivación de la bolsa de aire del acompañante está encendida, no deberá usar un sistema de seguridad para niños mirando hacia atrás en el asiento delantero.

**Desmunte siempre la cabecera e instale el sistema de seguridad para niños (excepto cuando se trate de un asiento elevador sin respaldo).**

Instalar un sistema de seguridad para niños sin desmontar la cabecera es peligroso. El sistema de seguridad para niños no se pudo instalar correctamente lo que puede resultar en la muerte o heridas al niño.

**Instale siempre la cabecera y ajústela en la posición más adecuada después de desmontar el sistema de seguridad para niños.**

Conducir con la cabecera desmontada es peligroso ya que no se puede prevenir el impacto en la cabeza de un ocupante durante el frenado de emergencia o un choque, lo que puede resultar en un accidente grave, heridas o muerte.

Consulte la sección Cómo utilizar las cabeceras en la página 3-47.

## Sistema de seguridad para niños

### No permita que un niño ni nadie se recuesten sobre o contra la ventanilla lateral de un vehículo con bolsas de aire lateral y de cortina.

Es peligroso dejar que alguien se recueste o apoye sobre la ventanilla lateral, el área del asiento del acompañante, los pilares de la ventanilla delantera y trasera y el borde del techo a lo largo de ambos lados desde donde se inflan las bolsas de aire laterales y de cortina, aunque se esté usando un sistema de seguridad para niños. El impacto de inflado de una bolsa de aire lateral o de cortina puede causarle heridas graves o la muerte a un niño mal sentado.

Además, recostándose sobre o contra la puerta puede bloquear la bolsa de aire lateral y eliminar las ventajas de la protección complementaria. Debido a que los asientos delanteros están equipados con bolsas de aire delanteras, el asiento trasero es siempre un mejor lugar para los niños. Tenga mucho cuidado que un niño no se recueste ni apoye sobre la ventanilla lateral, incluso si el niño está sentado en un sistema de seguridad para niños.

### Cómo instalar un sistema de seguridad para niños en el asiento del acompañante (con sistema de clasificación del ocupante del asiento del acompañante)

1. Verifique que la alimentación del vehículo está desconectada.
2. Deslice el asiento hacia atrás tanto como sea posible.



3. Desmonte la cabecera. Sin embargo, al usar el asiento elevador sin respaldo, instale siempre la cabecera del vehículo en el asiento donde se encuentre instalado el asiento elevador sin respaldo.
4. Coloque el sistema de seguridad para niños en el asiento sin colocar su peso en el asiento y abroche el cinturón de seguridad. Consulte las instrucciones del fabricante del sistema de seguridad para niños por información respecto a la colocación del cinturón.
5. Para colocar el retractor en el modo de bloqueo automático, tire de la parte del hombro del cinturón hasta que todo el largo del cinturón quede afuera del retractor.

# Sistema de seguridad para niños

- Empuje el sistema de seguridad para niños firmemente en el asiento del vehículo. Asegúrese que el cinturón lo apriete bien. Podrá oír ruidos provenientes del retractor al funcionar si el sistema se encuentra en el modo de bloqueo automático. Si el cinturón no sostiene el asiento bien seguro, repita el paso anterior y también éste.

## NOTA

- Controle esta función cada vez antes que vaya a usar el sistema de seguridad para niños. No se debe poder tirar la parte del hombro del cinturón hacia afuera del retractor mientras el sistema está en el modo de bloqueo automático. Cuando desmonte el sistema de seguridad para niños, deberá asegurarse que el cinturón se retrae completamente para cambiar el sistema al modo de bloqueo de emergencia antes que una persona use el cinturón de seguridad.
  - Siga cuidadosamente las instrucciones del fabricante del sistema de seguridad para niños. Dependiendo del tipo de sistema de seguridad para niños, podría no emplear cinturones de seguridad que se encuentran en el modo de bloqueo automático.
- Siente al niño en el sistema de seguridad para niños con cuidado y asegure al niño de acuerdo con las instrucciones del fabricante del sistema de seguridad para niños.

- Encienda el vehículo y asegúrese que el indicador de desactivación de bolsa de aire del acompañante se encienda después de instalar un sistema de seguridad para niños en el asiento del acompañante. Si el indicador de desactivación de bolsa de aire del acompañante no se enciende, desmonte el sistema de seguridad para niños, apague el vehículo, y luego vuelva a instalar el sistema de seguridad para niños (página 3-19).



## Sistema de seguridad para niños

### ADVERTENCIA

**No siente un niño en un sistema de seguridad para niños en el asiento del acompañante si el indicador de desactivación de bolsa de aire del acompañante no está encendido.**

A pesar de que siempre es mejor instalar un sistema de seguridad para niños en el asiento trasero, es imprescindible **SOLO** usar un sistema de seguridad para niños en el asiento del acompañante si el indicador de desactivación está encendido al sentar al niño en el sistema de seguridad para niños (página 3-19). Sentar un niño en un sistema de seguridad para niños en el asiento del acompañante con el indicador de desactivación de bolsa de aire del acompañante apagada es peligroso. Si el indicador no se enciende, esto significa que la bolsa de aire del acompañante y las laterales, las bolsas de aire para rodillas y el pretensor del cinturón de seguridad están listos para usar. Si en caso de accidente se inflara una bolsa de aire, un niño en un sistema de seguridad para niños que viajara sentado en el asiento del acompañante podría sufrir heridas graves o incluso morir. Si el indicador no se enciende después de sentar un niño en un sistema de seguridad para niños en el asiento delantero, siente el niño en un sistema de seguridad para niños en el asiento trasero y consulte a un concesionario autorizado Mazda tan pronto como sea posible.

### Utilizar el anclaje inferior ISOFIX (México)/anclaje inferior LATCH (excepto México)

Su Mazda está equipado con anclajes inferiores de tipo ISOFIX/LATCH\*<sup>1</sup> para colocación de los sistemas de seguridad para niños de tipo ISOFIX/LATCH\*<sup>1</sup> diseñados especialmente en los asientos traseros. Se deben usar ambos anclajes, de lo contrario el asiento podría salirse de lugar y poner en peligro al niño. La mayoría de los sistemas de seguridad para niños de tipo ISOFIX/LATCH\*<sup>1</sup> deben también ser usados junto con una correa de sujeción para que sean efectivos. Si tienen una correa de sujeción debe de usarla para asegurarse que su niño quede bien seguro.

\*<sup>1</sup> ISOFIX (México)/LATCH (excepto México)

## Advertencias y precauciones para el uso del anclaje inferior ISOFIX (México)/anclaje inferior LATCH (excepto México)

### ADVERTENCIA

#### **Siga las instrucciones del fabricante para usar el sistema de seguridad para niños.**

Un sistema de seguridad para niños mal asegurado es peligroso. En una frenada brusca o un accidente, se puede moverse causándole heridas graves o la muerte al niño o uno de los ocupantes. Asegúrese que el sistema de seguridad para niños está bien seguro en su lugar de acuerdo con las instrucciones del fabricante del sistema de seguridad para niños.

#### **Nunca coloque los dos sistemas de seguridad para niños en el mismo anclaje inferior ISOFIX/LATCH\*1.**

Colocar dos sistemas de seguridad para niños al mismo anclaje inferior de tipo ISOFIX/LATCH\*1 es peligroso. En caso de un choque, uno de los anclajes puede no ser lo suficientemente fuerte como para sujetar los dos sistemas de seguridad para niños y se podría romper, causándole heridas o incluso la muerte. Si usa la posición del asiento para otro sistema de seguridad para niños cuando la posición de tipo ISOFIX/LATCH\*1 exterior está ocupada, use el cinturón central, y la correa de sujeción si está equipado con correa de sujeción.

#### **Asegúrese que el sistema de seguridad para niños está bien seguro.**

Un sistema de seguridad para niños mal asegurado es peligroso. En una frenada brusca o un accidente, se puede moverse causándole heridas graves o la muerte al niño o uno de los ocupantes. Siga las instrucciones del fabricante del sistema de seguridad para niños sobre por donde pasar el cinturón para asegurar el asiento como si tuviera un niño en su lugar de manera que más adelante nadie vaya a sentar un niño sin la debida protección. Cuando no lo use, retírelo del vehículo o asegúrelo con un cinturón de seguridad o fíjelo a AMBOS anclajes inferiores de tipo ISOFIX/LATCH\*1 para sistemas de seguridad para niños de tipo ISOFIX/LATCH\*1.

**Asegúrese que no haya cinturones de seguridad u objetos extraños próximo o alrededor del sistema de seguridad para niños ISOFIX/LATCH\*1.**

Es peligroso no seguir las instrucciones del fabricante del sistema de seguridad para niños al instalar el sistema de seguridad para niños. Si los cinturones de seguridad o un objeto extraño impiden que el sistema de seguridad para niños sea instalado en los anclajes inferior de tipo ISOFIX/LATCH\*1, y el sistema de seguridad para niños está bien instalado, el sistema de seguridad para niños se puede mover en una frenada repentina o un choque, causándole heridas graves o la muerte al niño u otros ocupantes. Al instalar el sistema de seguridad para niños, asegúrese que no haya cinturones de seguridad u objetos extraños próximo o alrededor de los anclajes inferior de tipo ISOFIX/LATCH\*1. Siga siempre las instrucciones del fabricante del sistema de seguridad para niños.

\*1 ISOFIX (México)/LATCH (excepto México)

## Cómo utilizar el anclaje inferior ISOFIX (México)/ anclaje inferior LATCH (excepto México)

### Instalación en asiento trasero exterior

1. Primero, ajuste el asiento delantero para permitir que haya una separación entre el sistema de seguridad para niños y el asiento delantero.  
Consulte la sección Cómo utilizar los asientos delanteros en la página 3-36.
2. Ajuste la posición del asiento trasero usando el siguiente procedimiento.
  1. Pliegue el respaldo del asiento trasero hacia adelante.
  2. Levante el respaldo del asiento trasero hasta que se escuche un clic y se bloquee en su lugar.



3. Ajuste el ángulo del respaldo del asiento trasero de modo que no haya espacio entre el sistema de seguridad para niños y el respaldo del asiento trasero.
4. Asegúrese que el respaldo está bien seguro empujándolo hasta que esté completamente bloqueado.

5. Retire la cubierta de los anclajes inferiores ISOFIX/LATCH\*<sup>1</sup> del sistema de seguridad para niños para verificar la ubicación de los anclajes inferiores ISOFIX/LATCH\*<sup>1</sup>.

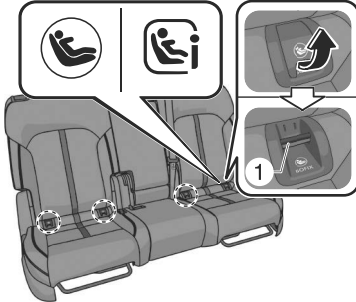

1. Anclaje inferior LATCH/ISOFIX\*<sup>1</sup>

#### NOTA

- La marca de los anclajes inferiores ISOFIX/LATCH\*<sup>1</sup> en la cubierta indica la posición de los anclajes inferiores ISOFIX/LATCH\*<sup>1</sup> para la instalación del sistema de seguridad para niños.
6. Desmonte la cabecera. Sin embargo, al usar el asiento elevador sin respaldo, instale siempre la cabecera del vehículo en el asiento donde se encuentre instalado el asiento elevador sin respaldo. Consulte la sección Cómo utilizar las cabeceras en la página 3-47.
7. Asegure el sistema de seguridad para niños usando AMBOS anclajes inferiores de tipo ISOFIX/LATCH\*<sup>1</sup>, siga las instrucciones del fabricante del sistema de seguridad para niños. Tire del sistema de seguridad para niños para asegurarse que ambos anclajes están enganchados.
8. Si su sistema de seguridad para niños está equipado con una correa de sujeción, significa que es muy importante colocar correctamente

la correa de sujeción para la seguridad del niño. Siga cuidadosamente las instrucciones del fabricante del sistema de seguridad para niños al instalar la correa de sujeción.

- \*<sup>1</sup> ISOFIX (México)/LATCH (excepto México)

#### Instalación en el asiento trasero central

Los anclajes inferiores ISOFIX/LATCH\*<sup>1</sup> en el centro del asiento trasero están más separados que los juegos de anclajes inferiores ISOFIX/LATCH\*<sup>1</sup> para instalación del sistema de seguridad para niños en otras posiciones de los asientos. Los sistemas de seguridad para niños con conectores ISOFIX/LATCH\*<sup>1</sup> rígidos no pueden ser instalados en la posición del asiento trasero central. Algunos sistemas de seguridad para niños equipados con ISOFIX/LATCH\*<sup>1</sup> pueden ser ubicados en la posición central y llegarán a los anclajes inferiores ISOFIX/LATCH\*<sup>1</sup> más cercanos que estén separados 500 mm (19,7 pulg.). Los sistemas de seguridad para niños compatibles con ISOFIX/LATCH\*<sup>1</sup> (con conectores en el tejido del cinturón) pueden ser usados en esta posición del asiento sólo si las instrucciones del fabricante del sistema de seguridad indican que el sistema de seguridad para niños puede ser instalado a anclajes inferiores ISOFIX/LATCH\*<sup>1</sup> que estén separados 500 mm (19,7 pulg.). No coloque los dos sistemas de seguridad para niños en el mismo anclaje inferior ISOFIX/LATCH\*<sup>1</sup>. Si su sistema de seguridad para niños tiene una correa de

## Sistema de seguridad para niños

---

sujeción, también debe de ser usada para la seguridad óptima de su niño.

El procedimiento para la instalación en los asientos traseros exteriores es el mismo.

\*1 ISOFIX (México)/LATCH (excepto México)

### Ubicación de Anclaje inferior de tipo ISOFIX/LATCH\*1



\*1 ISOFIX (México)/LATCH (excepto México)



<b>Llave.....</b>	<b>4-4</b>		
Llave.....	4-4		
Advertencias y precauciones para el uso de la llave.....	4-4		
Cómo utilizar la llave.....	4-5		
Maneras convenientes de usar la llave.....	4-8		
<b>Sistema de entrada sin llave avanzada.....</b>	<b>4-10</b>		
Sistema de entrada sin llave avanzada* .....	4-10		
Advertencias y precauciones para el uso del sistema de entrada sin llave avanzada.....	4-10		
Cómo utilizar el sistema de entrada sin llave avanzada .....	4-11		
<b>Puertas.....</b>	<b>4-13</b>		
Advertencias y precauciones al utilizar las puertas.....	4-13		
Cómo utilizar la cerradura de puerta.....	4-14		
Maneras convenientes de usar las puertas.....	4-18		
<b>Compuerta trasera.....</b>	<b>4-20</b>		
Advertencias y precauciones para el uso de la compuerta trasera.....	4-20		
Cómo utilizar la compuerta trasera.....	4-21		
Compuerta trasera eléctrica* .....	4-22		
		Advertencias y precauciones para el uso de la compuerta trasera eléctrica.....	4-23
		Cómo utilizar la compuerta trasera eléctrica.....	4-26
		Maneras convenientes de usar la compuerta trasera eléctrica.....	4-30
		<b>Capó.....</b>	<b>4-31</b>
		Advertencias y precauciones para el uso del capó.....	4-31
		Cómo utilizar el capó.....	4-32
		<b>Ventanillas.....</b>	<b>4-33</b>
		Ventanillas eléctricas.....	4-33
		Advertencias y precauciones para el uso de las ventanillas eléctricas.....	4-34
		Cómo utilizar las ventanillas eléctricas.....	4-35
		Maneras convenientes de usar las ventanillas eléctricas.....	4-36
		<b>Techo corredizo.....</b>	<b>4-37</b>
		Techo corredizo panorámico* .....	4-37
		Advertencias y precauciones para el uso del techo corredizo panorámico.....	4-37
		Cómo utilizar el techo corredizo panorámico.....	4-38
		Quemacocos* .....	4-40
		Advertencias y precauciones para el uso del quemacocos.....	4-41

---

Cómo utilizar el quemacocos.....	4-42	Sistema antirrobo* .....	4-47
<b>Sistema de seguridad.....</b>	<b>4-44</b>	Cómo utilizar el sistema antirrobo.....	4-47
Sistema de seguridad.....	4-44	<b>Alerta de asientos traseros.....</b>	<b>4-50</b>
Advertencias y precauciones para el uso del sistema de seguridad.....	4-44	Alerta de asientos traseros* .....	4-50
Sistema inmovilizador.....	4-45	Advertencias y precauciones para el uso de la alerta de asientos traseros.....	4-50
Advertencias y precauciones para el uso del sistema inmovilizador.....	4-45	Cómo utilizar la alerta de asientos traseros.....	4-51
Cómo utilizar el sistema inmovilizador.....	4-46		

# NOTAS

## Llave

Todas las puertas, la tapa del puerto de carga y la compuerta trasera pueden bloquearse/desbloquearse oprimiendo el botón de la llave. Además, se puede bloquear la tapa del llenador de combustible. La llave debe llevarla el conductor.

### Placa de número de código de la llave

En un concesionario autorizado Mazda se puede pedir una llave auxiliar basada en el número de código de la llave impreso en la placa de número de código de la llave.

- Guarde la placa de número de código de la llave en un lugar seguro (no en el vehículo).
- No divulgue el número de la llave a otras personas.



## Advertencias y precauciones para el uso de la llave

### **ADVERTENCIA**

**No deje la llave puesta en el vehículo cuando deje a los niños dentro y guárdelas en un lugar seguro donde los niños no las puedan encontrar o jugar con ellas.**

El dejar niños en un vehículo con las llaves es muy peligroso. Esto puede resultar en personas heridas de seriedad o muertas. Los niños pueden resultar interesados en estas llaves y jugar con ellas lo que puede hacer que los elevadores eléctricos y otros controles funcionen, o incluso el vehículo se mueva.

### **PRECAUCIÓN**

- El equipo de radio como esto está reglamentado por leyes en los Estados Unidos de América. Los cambios o modificaciones no aprobados expresamente por la parte responsable para el cumplimiento pueden anular la autoridad del usuario para usar el aparato.
- Debido a que la llave (transmisor) usa ondas de radio de baja intensidad, podría no funcionar correctamente en las siguientes condiciones:
  - La llave (transmisor) se lleva junto a dispositivos de comunicación como teléfonos móviles.
  - La llave (transmisor) hace contacto o está cubierta por objetos metálicos.

- La llave (transmisor) está próxima a dispositivos electrónicos como computadoras personales.
- Cuando hay equipos electrónicos no genuinos de Mazda instalados en el vehículo.
- Hay equipos que descargan ondas de radio cerca del vehículo.
- La llave (transmisor) puede consumir pila excesivamente si recibe ondas de radio de alta intensidad. No coloque la llave (transmisor) próxima a dispositivos electrónicos como televisores o computadoras personales.
- Para evitar dañar la llave (transmisor), NO:
  - Deje caer la llave (transmisor).
  - Moje la llave (transmisor).
  - Desarme la llave (transmisor).
  - Exponga la llave (transmisor) a altas temperaturas en lugares como el tablero, bajo los rayos directos del sol.
  - Exponga la llave (transmisor) a ningún tipo de campo magnético.
  - Coloque objetos pesados sobre la llave (transmisor).
  - Ponga la llave (transmisor) en un limpiador de ultrasonidos.
  - Ponga ningún objeto magnetizado cerca de la llave (transmisor).

## Cómo utilizar la llave

Al oprimir el botón, se enciende el indicador de funcionamiento.

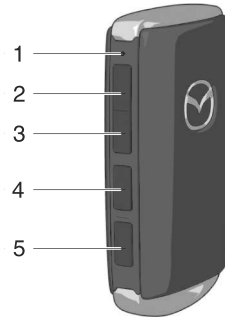

1. Indicador de funcionamiento
2. Botón para cerrar (🔒)
3. Botón para abrir (🔓)
4. Botón de compuerta trasera eléctrica (🚗<sup>HOLD</sup>)\*
5. Botón para casos de emergencia (🚗<sup>HOLD</sup>)

### **Botón para cerrar** 🔒

Oprima el botón para cerrar con todas las siguientes condiciones cumplidas.

- La alimentación del vehículo está desconectada.

Las puertas, la compuerta trasera, la tapa del llenador de combustible/tapa del puerto de carga están bloqueadas, las luces de advertencia de peligro funcionan 1 vez.

Se escuchará un bip.

Para confirmar que todas las puertas, la compuerta trasera y la tapa del llenador de combustible/tapa del puerto de carga han sido cerradas, oprima otra vez el botón para cerrar en 5 segundos. Si están cerradas y bloqueadas, sonará la bocina.

**NOTA**

- Los faros se encienden/apagan usando el transmisor. Consulte la sección Maneras convenientes de usar el interruptor de las luces en la página 5-78
- Cuando cualquier puerta o compuerta trasera está abierta y se oprime el botón para cerrar, las puertas cerradas pueden ser bloqueadas. Después de eso, cualquier otra puerta o compuerta trasera abierta puede ser bloqueada cerrándola.
- Para evitar que la llave se quede en el vehículo, asegúrese de que el conductor lleva la llave cuando cierre las puertas con cualquier puerta abierta.
- **(Con sistema antirrobo)**  
Si se oprime el botón para cerrar con todas las puertas, la compuerta trasera y el capó cerrados, las luces de advertencia de peligro destellarán y el sistema antirrobo estará activado.

**Botón para abrir **

Oprima el botón para abrir mientras la alimentación del vehículo está desconectada.

La puerta del conductor y la tapa del puerto de carga se desbloquean, las luces de advertencia de peligro se encienden 2 veces y luego se activa una advertencia sonora 2 veces. Vuelva a oprimir el botón para abrir antes de que transcurran 5 segundos para desbloquear las demás puertas.

**(Con función de entrada sin llave avanzada)**

Las luces de advertencia de peligro funcionan y se activa un sonido 2 veces al mismo tiempo.

**NOTA****· (Con función de entrada sin llave avanzada)**

El sonido se puede activar/desactivar mediante Mazda Connect.

Consulte la sección Ajustes en el manual para el propietario de Mazda Connect.

- La función de desbloqueo en 2 pasos se puede activar/desactivar mediante Mazda Connect. Consulte la sección Ajustes en el manual para el propietario de Mazda Connect.

**Botón de apertura/cierre de la compuerta trasera ****Abriendo la compuerta trasera**

Oprima el botón de apertura/cierre de la compuerta trasera en la llave durante aproximadamente 1 segundo o más cuando se cumplan todas las condiciones siguientes.

- La alimentación del vehículo está desconectada.

Una vez que las luces de advertencia de peligro destellan 2 veces, la compuerta trasera se abre por completo.

**Cerrando la compuerta trasera**

Oprima el botón de apertura/cierre de la compuerta trasera durante 1 segundo o más cuando la alimentación del vehículo está desconectada. Una vez que las luces de advertencia de peligro destellan 2 veces, la compuerta trasera se cierra por completo.

**NOTA**

Si se oprime el botón de apertura/cierre de la compuerta trasera mientras ésta se abre/cierra automáticamente, se activa una advertencia sonora y la compuerta trasera se detiene. Al volver a oprimir el botón de apertura/cierre de la compuerta trasera, ésta se mueve en dirección inversa.

**Botón para casos de emergencia** HOLD

Si ve desde lejos que alguien quiere entrar por la fuerza o dañar su vehículo, mantenga oprimido el botón para casos de emergencia de manera de activar la alarma del vehículo. Llame al servicio de emergencia si fuera necesario.

**NOTA**

El botón para casos de emergencia funcionará sin importar que una de las puertas o la compuerta trasera estén abiertas o cerradas.

**Encender la alarma**

Oprimiendo el botón para casos de emergencia durante aproximadamente 1 segundo sonará la alarma durante aproximadamente 2 minutos y 30 segundos, y sucederá lo siguiente:

- La bocina sonará intermitentemente.
- Las luces de aviso de peligro destellarán.

**Apagar la alarma**

La alarma se detiene oprimiendo cualquier botón de la llave.

**Rango de funcionamiento**

El sistema funciona solo cuando el conductor está en un vehículo o dentro del rango de funcionamiento mientras se usa la llave.

**Arrancar el sistema híbrido****NOTA**

- El arranque del sistema híbrido puede ser posible incluso si la llave se encuentra fuera del vehículo y muy cerca de una puerta y una ventana, sin embargo, arranque siempre el sistema híbrido desde el asiento del conductor. Si se intenta arrancar el vehículo y la llave no está en el vehículo, éste no volverá a arrancar después de que se apague y se desconecte la alimentación del vehículo.
- El compartimiento para equipajes está fuera del rango de funcionamiento seguro, sin embargo, si la llave (transmisor) puede funcionar el sistema híbrido arrancará.

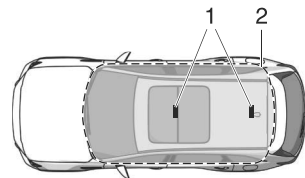
**Con función de entrada sin llave avanzada**

1. Antena interior
2. Rango de funcionamiento

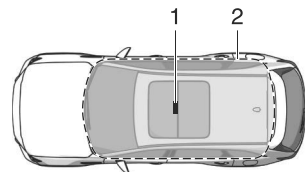
**Sin función de entrada sin llave avanzada**

1. Antena interior

## 2. Rango de funcionamiento

### NOTA

El sistema híbrido puede no arrancar si la llave se coloca en las siguientes áreas:

- Alrededor del tablero
- En los compartimientos para guardar objetos como la guantera o la consola central

## Maneras convenientes de usar la llave

### Función de sonido

La función de que el sonido le notifique el desbloqueo/bloqueo puede activarse o desactivarse cambiando el ajuste en Mazda Connect. También se puede cambiar el volumen de la advertencia sonora.

### Función de doble cierre automático

Todas las puertas, la compuerta trasera y la tapa del llenador de combustible se bloquean automáticamente si no se realiza alguna de las siguientes operaciones en un plazo de unos 60 segundos después de haberlas desbloqueado oprimiendo el botón de desbloqueo.

- Abrir cualquier puerta o la compuerta trasera.
- La alimentación del vehículo se pone en cualquier posición que no sea la de apagado.

### NOTA

Se puede modificar el tiempo que transcurre hasta que la puerta se bloquea automáticamente.

Consulte la sección Ajustes en el manual para el propietario de Mazda Connect.

### Función de ahorro de energía

Al activar la función de ahorro de energía de la llave, se desactiva la entrada sin llave avanzada y la función de arrancar el sistema híbrido sin sacar la llave del bolsillo o del bolso/maleta, y se puede reducir el consumo de energía de la pila de la llave.



La función de control remoto sigue siendo operativa si se oprime un botón de la llave incluso cuando la función de ahorro de energía está activada. Sin embargo, el indicador de funcionamiento a distancia no se enciende ni destella.

### **Activar la función de ahorro de energía**

1. Oprima el botón para cerrar de la llave 4 veces en 3 segundos.  
El indicador de funcionamiento de la llave se enciende.
2. Oprima el botón para cerrar durante 2 segundos o más mientras se enciende el indicador de funcionamiento de la llave.  
Las luces de advertencia de peligro y una advertencia sonora funcionan 1 vez, y la función de ahorro de energía se enciende.

### **Desactivar la función de ahorro de energía**

1. Oprima el botón para cerrar de la llave 4 veces en 3 segundos.  
El indicador de funcionamiento de la llave se enciende.
2. Oprima el botón para cerrar durante 2 segundos o más mientras se enciende el indicador de funcionamiento de la llave.  
Las luces de advertencia de peligro y una advertencia sonora funcionan 1 vez, y la función de ahorro de energía se apaga.

## Sistema de entrada sin llave avanzada\*

La función de entrada sin llave avanzada le permite bloquear/desbloquear las puertas/compuerta trasera y la tapa del puerto de carga, arrancar el sistema híbrido y abrir la compuerta trasera mientras lleva la llave.

Además, se puede bloquear la tapa del llenador de combustible.

## Advertencias y precauciones para el uso del sistema de entrada sin llave avanzada

### ADVERTENCIA

**Las ondas de radio de la llave pueden afectar el funcionamiento de dispositivos médicos como marcapasos.**

Antes de usar la llave próxima a personas con dispositivo médico, consulte al fabricante del dispositivo médico o su médico por si las ondas de radio de la llave pueden afectar dicho dispositivo.

## Cómo utilizar el sistema de entrada sin llave avanzada

El sistema funciona solo cuando el conductor está en un vehículo o dentro del rango de funcionamiento mientras se usa la llave.

### NOTA

- Las funciones de entrada sin llaves avanzadas se pueden desactivar para prevenir algún efecto adverso en un usuario que use un marcapasos u otro dispositivo médico. Si el sistema está desactivado, no podrá arrancar el sistema híbrido llevando la llave. Consulte a un concesionario autorizado Mazda para más detalles. Si el sistema de entrada sin llave avanzada ha sido desactivado, podrá arrancar el sistema híbrido siguiendo el procedimiento indicado cuando se ha descargado la pila de la llave. Consulte la sección Arrancar el sistema híbrido con una llave con pila descargada en la página 8-9.
- El sistema de entrada sin llave avanzada no funciona mientras está activada la función de ahorro de energía.
- Cuando la carga de la pila está baja, o en lugares donde hay ondas de radio de alta intensidad o ruido, el rango de funcionamiento puede reducirse o el sistema podría no funcionar.

### Bloqueo/desbloqueo utilizando el sensor táctil

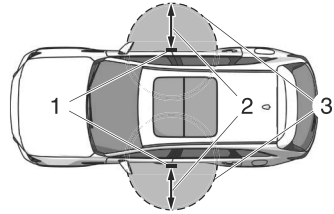

1. Antena exterior
2. 80 cm (31 pulg.)
3. Rango de funcionamiento

### NOTA

- El sistema podría no funcionar si se encuentra demasiado cerca de las ventanillas o mangos de puertas o compuerta trasera.
- Si se deja la llave en las siguientes áreas y se retira del vehículo, las puertas se podrían cerrar dependiendo de las condiciones de las ondas de radio incluso si se deja la llave en el vehículo.
  - Alrededor del tablero
  - En los compartimientos para guardar objetos como la guantera o la consola central
  - Próximo a un dispositivo de comunicación como un teléfono móvil

## Sistema de entrada sin llave avanzada

---

**Bloqueo utilizando el interruptor de  
cerradura de puerta/Desbloqueo  
utilizando actuador eléctrico de  
compuerta trasera**

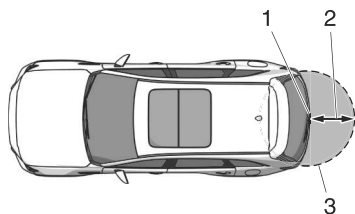

1. Antena exterior
2. 80 cm (31 pulg.)
3. Rango de funcionamiento

## Advertencias y precauciones al utilizar las puertas

### **ADVERTENCIA**

**La apertura/cierre de las puertas debe ser realizada por un adulto.**

Si la mano, el pie o el cuello de una persona quedan atrapados en una puerta, pueden producirse lesiones graves.

**No conduzca el vehículo con la indicación/luz de advertencia de puerta mal cerrada encendida/ mostrada.**

De lo contrario, la puerta podría abrirse inesperadamente y provocar un accidente.

**Lleve en todo momento con usted a los niños o animales, o bien, deje a una persona responsable con ellos.**

El dejar los niños o animales sin vigilancia dentro del vehículo cuando éste se deja estacionado es muy peligroso. En verano las temperaturas altas dentro de un vehículo pueden ser tan altas como para causar daños cerebrales o incluso la muerte.

**No deje la llave puesta en el vehículo cuando deje a los niños dentro y guárdelas en un lugar seguro donde los niños no las puedan encontrar o jugar con ellas.**

El dejar niños en un vehículo con las llaves es muy peligroso. Esto puede resultar en personas heridas de seriedad o muertas.

**Mantenga todas las puertas cerradas con seguro al conducir.**

Las puertas sin seguro en un vehículo en movimiento son peligrosas. Los pasajeros pueden caerse si una de las puertas se abre accidentalmente y podrían salir despedidos con mayor facilidad en caso de un accidente.

**Siempre cierre todas las ventanillas y el techo corredizo panorámico/ quemacocos, cierre las puertas, la tapa del llenador de combustible/ tapa del puerto de carga y la compuerta trasera y lleve la llave consigo al dejar el vehículo sin atención.**

Dejar el vehículo sin seguro es peligroso pues los niños se podrían quedar atrapados dentro de un vehículo con mucho calor, lo que puede resultar en muertes. También, si deja el vehículo sin seguro será una tentación para ladrones e intrusos.

**Después de cerrar las puertas y la compuerta trasera, verifique siempre que están bien cerradas.**

Las puertas y la compuerta trasera que no estuvieran bien cerradas son peligrosas, si se conduce el vehículo con una puerta y la compuerta trasera mal cerradas, la puerta y la compuerta trasera se podrían abrir inesperadamente resultando en un accidente.

**Confirme siempre la seguridad alrededor del vehículo antes de abrir una puerta y la compuerta trasera.**

Abrir repentinamente una puerta y la compuerta trasera es peligroso. Podría golpear a un vehículo o peatón que pasa y provocar un accidente.

**⚠ PRECAUCIÓN**

Confirme siempre las condiciones alrededor del vehículo cuando haya vientos fuertes o cuando esté estacionado en una pendiente antes de abrir/cerrar las puertas. Descuidar la comprobación de las condiciones alrededor del vehículo podría hacer que los dedos quedaran atrapados en la puerta o que un peatón que pasara por allí fuera atropellado, lo que provocaría un accidente o una lesión inesperados.

## Cómo utilizar la cerradura de puerta

Para evitar que la llave se quede en el vehículo, asegúrese de que la lleva consigo antes de bloquear.

### Bloqueo/desbloqueo utilizando la llave

Consulte la sección Cómo utilizar la llave en la página 4-5.

### Bloqueo/desbloqueo utilizando el sensor táctil (vehículos con función de entrada sin llave avanzada)

#### **Bloquear**

Toque el área detección del sensor táctil de la cerradura de puerta cuando se cumplan todas las siguientes condiciones.

- La alimentación del vehículo está desconectada.
- Todas las puertas están cerradas.
- Sus dedos están en el área de detección del sensor táctil.

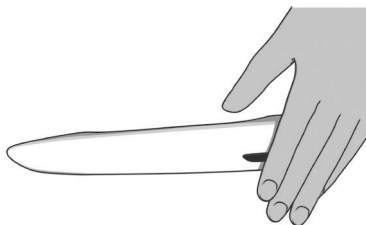

Las luces de advertencia de peligro se encienden una vez, y todas las puertas, la compuerta trasera, la tapa del llenador de combustible/tapa del puerto de carga se bloquean. Un sonido bip se enciende una vez.

## Desbloquear

Cuando se cumplan todas las siguientes condiciones, toque el área de detección del sensor táctil de desbloqueo de puerta.

- La alimentación del vehículo está desconectada.
- Se cierre con seguro la puerta del conductor.
- Han pasado tres segundos o más desde que se cerraron las puertas.
- Sus dedos están en el área de detección del sensor táctil.

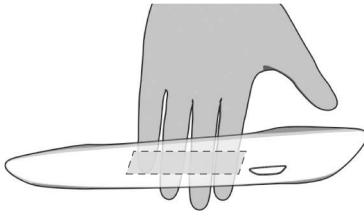

## Quitar el seguro desde la puerta del conductor

Las siguientes ubicaciones se desbloquean al tocar el área de detección del sensor táctil de desbloqueo de la puerta del conductor.

- Puerta del conductor
- Tapa del puerto de carga

Cuando se desbloquea, las luces de advertencia de peligro se encienden dos veces.  
Un sonido bip se enciende dos veces.

## Quitar el seguro desde la puerta del acompañante

Las siguientes ubicaciones se desbloquean al tocar el área de detección del sensor táctil de desbloqueo de la puerta del acompañante.

- Todas las puertas
- Tapa del puerto de carga
- Compuerta trasera

Cuando se desbloquea, las luces de advertencia de peligro se encienden dos veces.  
Un sonido bip se enciende dos veces.

## NOTA

- La ubicación a desbloquear se puede cambiar.  
Consulte la sección Ajustes en el manual para el propietario de Mazda Connect o consulte a un concesionario autorizado Mazda.
- El sonido bip se puede activar/desactivar mediante Mazda Connect.  
Consulte la sección Ajustes en el manual para el propietario de Mazda Connect o consulte a un concesionario autorizado Mazda.
- El sistema no funcionará normalmente en las siguientes condiciones.
  - Usted toca al mismo tiempo el área de detección del sensor táctil de bloqueo de puerta y el área de detección del sensor táctil de desbloqueo de puerta.



- Usted toca el área de detección del sensor táctil con guantes.

- Hay materias extrañas como agua, hielo, nieve o suciedad en el área de detección del sensor táctil.
- El sistema puede funcionar si el lado exterior del mango de una puerta delantera es salpicado con agua por un lavadero automático o lluvia mientras la llave está en el rango de operación.

### **Bloqueo/desbloqueo utilizando el interruptor de cerradura de puerta**

Los siguientes lugares están bloqueados/desbloqueados.

- Todas las puertas
- Compuerta trasera
- Tapa del llenador de combustible (bloquear solamente)
- Tapa del puerto de carga



1. Desbloquear
2. Bloquear

### **Cerrar las puertas desde el exterior con el interruptor de bloqueo de puertas**

Las puertas pueden cerrarse desde el exterior del vehículo sin necesidad de utilizar la llave.

Puede bloquear las puertas oprimiendo el lado de bloqueo del interruptor de cerradura de puerta si se cumplen todas las siguientes

condiciones y, a continuación, cerrando todas las puertas.

- La alimentación del vehículo está desconectada.
- Cualquier puerta está abierta.
- La llave no está en el vehículo.

Después de bloquear oprimiendo el interruptor de cerradura de puerta, al cerrar todas las puertas con la llave que queda en el vehículo se desbloquean todas las puertas, la compuerta trasera y la tapa del llenador de combustible/tapa del puerto de carga.

### **Interruptor de cerradura de puerta en la compuerta trasera (con la función de entrada sin llave avanzada)**

#### **Con compuerta trasera eléctrica**

Consulte la sección Cómo utilizar la compuerta trasera eléctrica en la página 4-26.

#### **Sin compuerta trasera eléctrica**

Cuando se cumplan todas las siguientes condiciones, oprima el interruptor de cerradura de puerta y luego cierre la compuerta trasera.

- Usted lleva consigo la llave.
- La alimentación del vehículo está desconectada.
- Todas las puertas están cerradas.

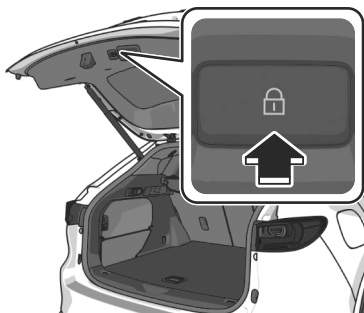



Todas las puertas, la compuerta trasera y la tapa del llenador de combustible/tapa del puerto de carga están bloqueadas.

Cuando se bloquea, las luces de emergencia y el sonido se encienden 1 sola vez.

#### **NOTA**

- Para evitar que la llave se quede en el vehículo, asegúrese de que el conductor lleva la llave cuando cierre las puertas con cualquier puerta abierta.
- Después de bloquear oprimiendo el interruptor de cerradura de puerta y si la compuerta trasera se cierra en último lugar dejando la llave dentro del vehículo, la compuerta trasera no se bloqueará.

#### **Bloqueo/desbloqueo utilizando el seguro de puerta**

Bloqueo/desbloqueo sólo de la puerta en la que se acciona el seguro de puerta.

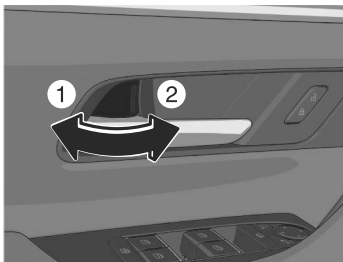

1. Desbloquear
2. Bloquear

#### **Bloquear las puertas desde el exterior con el seguro de puerta**

Una puerta puede bloquearse girando el botón de bloqueo interior hacia el lado de bloqueo y cerrando la puerta.

#### **NOTA**

- Después de bloquear oprimiendo el interruptor de cerradura de puerta, si la compuerta trasera se cierra en último lugar dejando la llave dentro del vehículo, la compuerta trasera no se bloqueará.
- En los siguientes casos, las puertas se desbloquean para evitar que la llave se quede en el vehículo.
  - Cuando la alimentación del vehículo está en ACC o en ON, y el botón de bloqueo de la puerta del conductor se gira hacia el lado de bloqueo mientras una puerta o la compuerta trasera están abiertas.
  - La llave se deja en el vehículo.

#### **Bloqueo utilizando la función de cerradura de puerta automática con detección de velocidad del vehículo**

- Todas las puertas, la compuerta trasera y la tapa del llenador de combustible/tapa del puerto de carga se bloquean cuando la velocidad del vehículo supera los 20 km/h (12 mph).
- Todas las puertas, la tapa del llenador de combustible y la compuerta trasera se desbloquean cuando la alimentación del vehículo está desconectada.

Consulte la sección Ajustes en el manual para el propietario de Mazda Connect o consulte a un concesionario autorizado Mazda.

#### **Uso del seguro para niños**

Esto evitará que las puertas sean abiertas por un niño mientras esté sentado en el asiento trasero.

1. Abra la puerta trasera.
2. Retire la llave auxiliar.
3. Gire el seguro para niños hacia el lado de bloqueo.

Cuando la puerta trasera está cerrada, no puede abrirse con el mango interior de la puerta. Cuando no utilice el seguro para niños, gire el seguro para niños hacia el lado de desbloqueo.

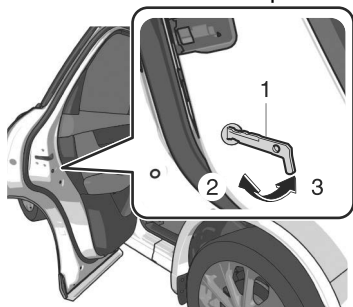

1. Llave auxiliar
2. Bloquear
3. Desbloquear

### **Sistema de desbloqueo de cerradura de puerta con detección de impactos**

Este sistema desbloquea automáticamente todas las puertas y la compuerta trasera (vehículos sin compuerta trasera eléctrica) si el vehículo recibe un impacto fuerte, como el de un accidente. Al desbloquearse automáticamente, los ocupantes pueden ser rescatados desde el exterior del vehículo.

Si el vehículo recibe un impacto fuerte mientras la alimentación del vehículo está conectada, todas las puertas y la compuerta trasera (vehículos sin compuerta trasera eléctrica) se desbloquearán automáticamente después de unos 6 segundos. Las puertas y la compuerta trasera podrían no abrirse dependiendo de cómo sea el impacto, la fuerza del impacto y otras condiciones del accidente.

## **Maneras convenientes de usar las puertas**

### **Función de bloqueo automático de tipo de proximidad (con la función de entrada sin llave avanzada)**

Puede configurar el vehículo para que se bloquee automáticamente cuando abandone el área de detección del sensor táctil.

Consulte el manual para el propietario de Mazda Connect o consulte a un concesionario autorizado Mazda. Un sonido se activa una vez al cerrar todas las puertas y la compuerta trasera mientras se lleva la llave. Si procede a salir del rango de operación, el vehículo se bloquea automáticamente (se bloquea automáticamente después de unos 30 segundos aunque no salga del rango de operación).

#### **NOTA**

Sin embargo, no se bloquean bajo las siguientes condiciones.

- Se deja otra llave dentro del vehículo.
- La puerta del conductor ya está bloqueada.

### **Función de doble cierre automático**

El vehículo se bloquea automáticamente mediante la función de doble cierre automático si no realiza ninguna de las siguientes operaciones en un plazo de unos 60 segundos después de tocar el área de detección del sensor táctil o de desbloquearlo con la llave.

- Abrir cualquier puerta o la compuerta trasera.
- Cambie la alimentación del vehículo a una posición distinta a la de OFF.

Se puede modificar el tiempo necesario hasta que se produzca el bloqueo automático.  
Consulte el manual para el propietario de Mazda Connect o consulte a un concesionario autorizado Mazda.

## Advertencias y precauciones para el uso de la compuerta trasera

### **ADVERTENCIA**

#### **No permita que las personas viajen en el compartimiento para equipajes.**

Durante una frenada brusca o un choque, la persona en el compartimiento para equipajes podría resultar gravemente herida o morir.

#### **Conduzca siempre el vehículo con la compuerta trasera cerrada.**

Si la compuerta trasera se abre durante la conducción del vehículo, el equipaje puede caerse y provocar un accidente. Además, si el vehículo se conduce con la compuerta trasera abierta, los gases de escape pueden penetrar en la cabina y podrían provocar una intoxicación por monóxido de carbono.

#### **No apile ni deje equipaje cargado sin sujetar en el compartimiento para equipajes.**

De lo contrario, el equipaje podría moverse o caerse, resultando en heridas o un accidente. Además, no cargue equipaje más arriba de los respaldos. Podría afectar el campo visual lateral o trasero.

Si se inflan las bolsas de aire, la carga puede dispersarse, lo que podría provocar lesiones graves o la muerte.

#### **Después de cerrar la compuerta trasera, asegúrese de que esté bien cerrada.**

Conducir el vehículo con la compuerta trasera no cerrada del todo es peligroso, ya que una persona o un objeto podría caer del vehículo y provocar un accidente grave, lesiones o la muerte.

#### **No conduzca el vehículo con la indicación de advertencia de compuerta trasera mal cerrada mostrada.**

De lo contrario, la compuerta trasera podría abrirse inesperadamente y provocar un accidente.

### **PRECAUCIÓN**

- Retire la nieve o el hielo de la compuerta trasera antes de abrirla. Al abrir la compuerta trasera, podría cerrarse de golpe por el peso de la nieve o el hielo, provocando lesiones.
- Tenga cuidado al abrir/cerrar la compuerta trasera cuando haya viento fuerte. De lo contrario, podría cerrarse repentinamente y provocar lesiones.
- Cuando abra la compuerta trasera, ábrala completamente y asegúrese de que se mantiene abierta. Si se abre parcialmente la compuerta trasera, se podría cerrar por las vibraciones o golpes de viento resultando en heridas.
- Detenga el sistema híbrido cuando cargue o descargue la carga en el compartimiento para equipajes. De lo contrario, se podría quemar con el calor de los gases del escape.

- Tenga cuidado de no pellizcarse la mano al cerrar la compuerta trasera. Puede provocar una lesión si su mano queda atrapada.
- Tenga cuidado de no aplicar demasiada fuerza en el amortiguador de soporte de la compuerta trasera como al apoyar su mano en el soporte. De lo contrario, el amortiguador de soporte se puede doblar y afectar el funcionamiento de la compuerta trasera.

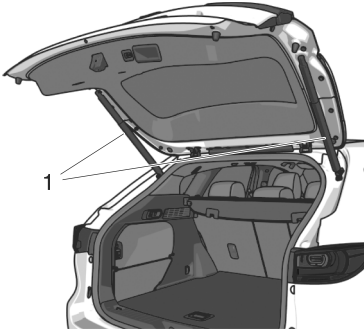

1. Amortiguador de soporte
- No modifique ni cambie el amortiguador de soporte de la compuerta trasera. Consulte a un concesionario autorizado Mazda si el amortiguador de soporte de la compuerta trasera está deformado o dañado por razones como un choque o si hay algún otro problema.

## Cómo utilizar la compuerta trasera

### Abrir la compuerta trasera

#### Uso del actuador eléctrico de compuerta trasera.

1. Detenga el vehículo.
2. Desbloquee la puerta.
3. Oprima el actuador eléctrico de compuerta trasera.

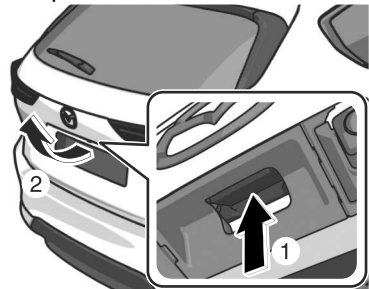

4. Levante la compuerta trasera.

#### **NOTA**

#### **(Vehículos con función de entrada sin llave avanzada)**

La compuerta trasera puede abrirse incluso cuando las puertas y la compuerta trasera están bloqueadas, oprimiendo el actuador eléctrico de compuerta trasera mientras lleva la llave.

### Cerrar la compuerta trasera

1. Baje la compuerta trasera lentamente utilizando el agujero de la misma.

2. Presione hacia abajo la compuerta trasera para cerrarla.

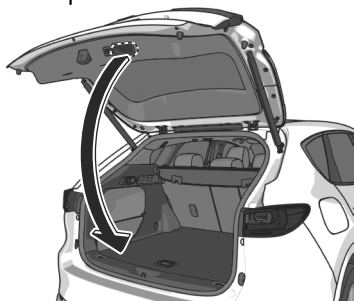

## Compuerta trasera eléctrica\*

La compuerta trasera se abre y se cierra automáticamente al accionar el interruptor de llave o varios interruptores del vehículo.

### Función manos libres\*

La compuerta trasera puede abrirse y cerrarse haciendo un movimiento de puntapié bajo el paragolpes trasero cuando las dos manos están ocupadas, como cuando se sostienen las compras o el equipaje.

### Cierre fácil de la compuerta trasera

El cierre fácil ayuda a cerrar la compuerta trasera.

Cuando cierre la compuerta trasera hasta la posición en la que está ligeramente entreabierta, terminará de cerrarse automáticamente hasta la posición de cierre total.

### **NOTA**

Si la compuerta trasera se abre/cierra repetidamente en un período corto de tiempo, la función de cierre fácil podría no funcionar. Espere por aproximadamente 2 segundos y luego intente de nuevo.

### Función libre de aprietes

La función libre de aprietes detecta una persona u obstáculo para evitar que la persona u objeto quede atrapado en la compuerta trasera. Cuando la función libre de aprietes detecta que una persona u objeto queda atrapado en la compuerta trasera mientras ésta se abre/cierra automáticamente, se activa una advertencia sonora y la compuerta trasera se mueve en sentido inverso y luego se detiene.

**NOTA**

La función libre de aprietes no funciona mientras el cierre fácil está en funcionamiento (desde la posición entreabierta hasta la posición completamente cerrada).

**Advertencias y precauciones para el uso de la compuerta trasera eléctrica**** ADVERTENCIA**

**Compruebe siempre la seguridad del área alrededor de la compuerta trasera antes de accionarla/cerrarla automáticamente.**

No comprobar la seguridad del área alrededor de la compuerta trasera para las personas antes de abrir/cerrar la compuerta trasera automáticamente es peligroso. Una persona podría quedar atrapada entre la compuerta trasera y una obstrucción mientras que se abre automáticamente o entre la compuerta trasera y el vehículo al cerrarla automáticamente, provocando un accidente con heridas graves.

**Mantenga la vista en la compuerta trasera cuando la abra o la cierre automáticamente.**

Si hay un obstáculo, es posible que la compuerta trasera no se cierre completamente debido a la función libre de aprietes. Conducir el vehículo con la compuerta trasera no cerrada del todo es peligroso, ya que una persona o un objeto podría caer del vehículo y provocar un accidente grave, lesiones o la muerte.

# Compuerta trasera

## No deje que un niño maneje los interruptores.

Si la compuerta trasera se abre/cierra inesperadamente por un niño que acciona los interruptores por error, el niño o la cabeza o las manos de otro ocupante podrían quedar atrapados, lo que provocaría un accidente y lesiones graves.

## Asegúrese siempre de que no hay ninguna persona u obstáculo alrededor de la compuerta trasera antes de cerrarla.

La función libre de aprietes detecta una persona u obstáculo para evitar que la persona u objeto quede atrapado. El sistema podría no detectar ciertos objetos que obstruyen la compuerta trasera dependiendo de la manera en que se encuentran ubicados y dependiendo de su forma. Tenga especial cuidado con los niños. Puede provocar una lesión si se pellizca un dedo.

## Al cerrar la compuerta trasera, siempre mantenga las manos y los dedos lejos de la compuerta trasera.

Es peligroso colocar las manos o dedos cerca de la compuerta trasera debido a que la compuerta trasera se cierra automáticamente desde la posición casi cerrada, y se podría apretar y lastimar las manos y los dedos.

## PRECAUCIÓN

- Al cerrar la compuerta trasera, asegúrese de que no haya materias extrañas alrededor del cerradero. Si materias extrañas obstruyen el cerradero, la compuerta trasera podría no cerrar correctamente.

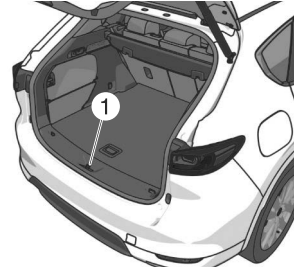

### 1. Cerradero

- No instale accesorios en la compuerta trasera que no sean los especificados. De lo contrario, es posible que la compuerta trasera no se abra/cierre automáticamente, provocando un malfuncionamiento.
- Cuando la compuerta trasera se cambia de funcionamiento automático a manual, la compuerta trasera puede abrirse/cerrarse inesperadamente dependiendo de su posición, provocando lesiones.
- Tenga cuidado de no aplastarse los dedos con la compuerta trasera que se cierra. La compuerta trasera termina de cerrarse a la posición de cierre total automáticamente después de que usted la cierre hasta que esté ligeramente entreabierta. Si se pellizca los dedos, puede producirse una lesión.
- No aplique una fuerza excesiva sobre la compuerta trasera al cerrarla. De lo contrario, podría provocar un malfuncionamiento en el sistema.



- Los sensores están instalados a ambos extremos de la compuerta trasera. Procure que los sensores no se rayen ni se dañen con objetos punzantes. De lo contrario, es posible que la compuerta trasera deje de abrirse y cerrarse automáticamente. Además, si el sensor se daña mientras la compuerta trasera se está cerrando automáticamente, la compuerta trasera se detendrá.

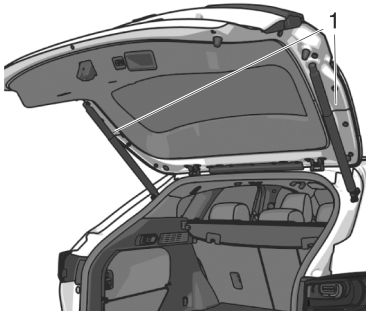

#### 1. Sensor

- No pinte el paragolpes trasero ni le instale ningún equipo adicional. De lo contrario, es posible que el sensor de manos libres no funcione normalmente.
- Si lleva consigo la llave alrededor de la compuerta trasera o hay otra persona alrededor de la compuerta trasera que lleva una llave, no permita que ocurra lo siguiente. De lo contrario, el sensor de manos libres funcionará y la compuerta trasera podría abrirse o cerrarse de forma inesperada y provocar un accidente.

Para evitar una operación involuntaria, coloque la llave fuera de su rango de operación o desactive la función manos libres utilizando Mazda Connect.

- Una persona que no lleva una llave hace el movimiento de puntapié.
- Mientras la compuerta trasera está abierta, una persona sentada en el borde del compartimiento para equipajes balancea las piernas.
- Instalar/quitar la cubierta de la carrocería o quitar la nieve alrededor del paragolpes trasero.
- Recoger algo que se cayó debajo del paragolpes trasero.
- Pulverizar agua en el paragolpes trasero con una lavadora de automóviles de alta presión.
- Empujar un carro de compras cerca del paragolpes trasero.
- Un objeto en movimiento, como un animal o una pelota, se acerca al paragolpes trasero.

## Cómo utilizar la compuerta trasera eléctrica

### NOTA

- En los siguientes casos, es posible que la compuerta trasera no se abra/cierre automáticamente.
  - El vehículo está estacionado en una pendiente.
  - Hay vientos fuertes.
  - Hay nieve en la compuerta trasera.
- Si se desconecta la batería de ácido-plomo con la compuerta trasera abierta, ésta no podrá abrirse/cerrarse automáticamente. Para restablecer la función de apertura/cierre automático, cierre completamente la compuerta trasera de forma manual.
- Si el sistema detecta un peso como el causado por una compuerta trasera cargada de nieve cuando se abre automáticamente, se activa una advertencia sonora, la compuerta trasera se mueve en dirección contraria y luego se detiene.
- Si la palanca selectora se desplaza a otra posición y el vehículo se mueve mientras la compuerta trasera se abre/cierra automáticamente, se activa una advertencia sonora y la compuerta trasera se cierra.
- La compuerta trasera puede cerrarse inesperadamente después de abrirla en pendientes. Asegúrese siempre de que la compuerta trasera está detenida.

Cuando se realizan las siguientes operaciones, las luces de advertencia de peligro destellan 2 veces, se activa una advertencia sonora y la compuerta

trasera se abre/cierra automáticamente por completo.

### Apertura/cierre con el botón de apertura/cierre de la compuerta trasera (HOLD) en la llave

Oprima el interruptor de apertura/cierre de la compuerta trasera en la llave durante 1 segundo o más cuando se cumplan todas las condiciones siguientes.

- La alimentación del vehículo está desconectada.
- El vehículo está parado.

### Apertura/cierre de la compuerta trasera mediante el interruptor de la compuerta trasera eléctrica

Oprima el interruptor de la compuerta trasera eléctrica durante 1 segundo o más cuando se cumplan todas las siguientes condiciones.

- El vehículo está parado.
- La alimentación del vehículo está en una posición distinta de ON, o la palanca selectora está en la posición P con la alimentación del vehículo en ON
- Todas las puertas están desbloqueadas (al abrirlas)

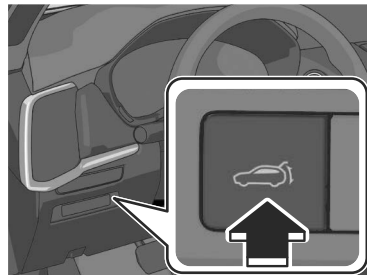

### Apertura de la compuerta trasera con el actuador eléctrico de compuerta trasera

Oprima el actuador eléctrico de compuerta trasera cuando se cumplan todas las siguientes condiciones.

- La alimentación del vehículo está en una posición distinta de ON, o la palanca selectora está en la posición P con la alimentación del vehículo en ON
- Todas las puertas están desbloqueadas.

#### **NOTA**

La compuerta trasera puede abrirse incluso cuando las puertas están bloqueadas, oprimiendo el actuador eléctrico de compuerta trasera mientras lleva la llave.

### Cierre de la compuerta trasera con el interruptor de cierre de la compuerta eléctrica

Oprima el interruptor de cierre de la compuerta trasera eléctrica cuando se cumplan todas las siguientes condiciones.

- La alimentación del vehículo está en una posición distinta de ON, o la palanca selectora está en la posición P con la alimentación del vehículo en ON

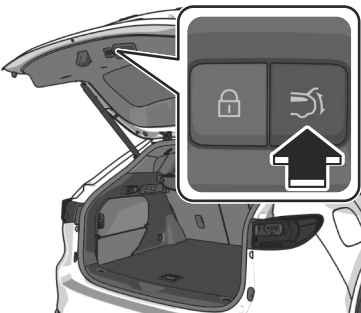

#### **NOTA**

Para evitar que la llave se quede en el vehículo, asegúrese de que el conductor lleva la llave cuando accione el interruptor de cierre de compuerta trasera eléctrica.

### Cierre mediante el interruptor de cerradura de puerta en la compuerta trasera (Con la función de entrada sin llave avanzada)

Oprima el interruptor de cerradura de puerta en la compuerta trasera cuando se cumplan todas las siguientes condiciones.

- Usted lleva consigo la llave.
- La alimentación del vehículo está desconectada.
- Todas las puertas están cerradas.
- La compuerta trasera no se abre/cierra automáticamente.

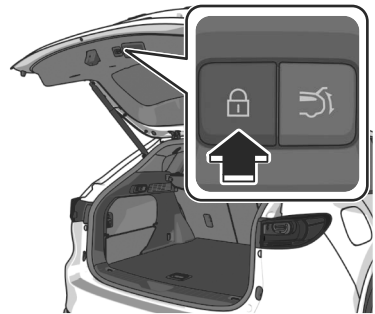

Las puertas, la compuerta trasera y la tapa del llenador de combustible/tapa del puerto de carga están bloqueadas, las luces de advertencia de peligro funcionan 1 vez.

A continuación, la compuerta trasera se cierra completamente de forma automática.

# Compuerta trasera

## Apertura/cierre con la función manos libres\*

Realice el movimiento de puntapié con todas las siguientes condiciones mientras el vehículo está parado.

- Usted lleva consigo la llave.
- La función manos libres está activada.
- La alimentación del vehículo está en una posición distinta de ON, o la palanca selectora está en P con la alimentación del vehículo en ON.



A : Aproximadamente 30—50 cm (12—19,7 pulg.)

B : Aproximadamente 10 cm (3,9 pulg.)

Cuando el movimiento de puntapié se realiza correctamente, las luces de advertencia de peligro destellan 2 veces, se activa un sonido bip y la compuerta trasera se abre/se cierra automáticamente. Tenga cuidado de no entrar en contacto con la compuerta trasera.

Aleje el pie de debajo del paragolpes en aproximadamente 1 segundo después de haberlo movido debajo del paragolpes.

Si el movimiento de puntapié se realiza mientras la compuerta trasera se abre/se cierra automáticamente, la compuerta trasera se detendrá. Si el

movimiento de puntapié se repite, la compuerta trasera se mueve en la dirección opuesta a la dirección en la que se movía antes de detenerse.

## ⚠ PRECAUCIÓN

- No realice el movimiento de puntapié mientras lleve un calzado que deje los pies al descubierto, como unas sandalias. Si su pie entra en contacto con el tubo de escape caliente, podría causar quemaduras graves.
- No haga el movimiento de puntapié mientras el área donde está parado es inestable, como una pendiente o una carretera helada. De lo contrario, podría caerse y provocar lesiones.

## NOTA

- El sensor de manos libres detecta en un rango de unos 30 cm tanto en el lado izquierdo como en el derecho desde el centro del paragolpes trasero.

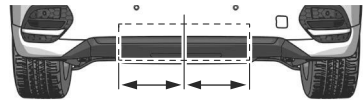

- Es posible que el sensor de manos libres no funcione normalmente en las siguientes condiciones.
  - El pie permanece colocado dentro del área de detección.
  - Usted mueve el pie hacia la izquierda y hacia la derecha dentro del área de detección.
  - El movimiento de puntapié es demasiado rápido o demasiado lento.
  - Su pie hace contacto con el paragolpes trasero cuando hace el movimiento de puntapié.

- Usted está usando zapatos como botas de goma que no conducen bien la electricidad.
- Hay equipos que emiten fuertes ondas de radio cerca del vehículo.
- El área de detección del sensor de manos libres está sucia.
- Cuando el área de detección del sensor de manos libres esté sucia, límpiela con un paño limpio. Antes de limpiar el sensor, coloque la llave fuera de su rango de operación o desactive la función manos libres mediante Mazda Connect.
- Si el funcionamiento con el sensor de manos libres no es posible, aunque se cumplan las condiciones de funcionamiento, consulte a un concesionario autorizado Mazda.

### **Activación/desactivación de función manos libres**

La función manos libres se puede activar/desactivar.

Consulte el manual para el propietario de Mazda Connect o consulte a un concesionario autorizado Mazda. Para evitar una operación no intencionada, desactive la función.

### **Detención de la compuerta trasera**

Si se realiza alguna de las siguientes operaciones, la apertura y el cierre automáticos de la compuerta trasera se detienen.

- Se oprime el interruptor de apertura/cierre de la compuerta trasera en la llave.
- Se oprime el interruptor de la compuerta trasera eléctrica.
- Se oprime el actuador eléctrico de compuerta trasera.
- Se oprime el interruptor de cierre de compuerta trasera eléctrica.
- Se oprime el interruptor de cerradura de puerta en la compuerta trasera.

- Se realiza el movimiento de puntapié.

### **NOTA**

La compuerta trasera no puede detenerse cuando está medio abierta o más baja. Se mueve en la dirección de cierre por el peso de carga de la propia compuerta trasera.

La apertura/cierre automático de la compuerta trasera puede detenerse mediante el movimiento de puntapié aunque no tenga la llave.

### **Volver a mover la compuerta trasera**

Si se realiza alguna de las siguientes operaciones, la compuerta trasera se mueve en la dirección opuesta a la dirección en la que se movía antes de detenerse.

- El interruptor de apertura/cierre de la compuerta trasera en la llave se oprime durante 1 segundo o más.
- Se oprime el interruptor de la compuerta trasera eléctrica durante aproximadamente 1 segundo o más.
- Se oprime el actuador eléctrico de compuerta trasera.
- Se oprime el interruptor de cierre de compuerta trasera eléctrica.

Cuando se oprime el interruptor de cerradura de puerta en la compuerta trasera, ésta se cierra completamente de forma automática.

## Maneras convenientes de usar la compuerta trasera eléctrica

La posición de apertura completa de compuerta trasera se puede cambiar de acuerdo con la altura de un garaje. Ajuste la posición de completamente abierto deseada de la compuerta trasera a la posición donde se encuentre más de la mitad abierta. La posición de apertura total de la compuerta trasera no puede cambiarse a una posición inferior a la mitad.

### Cambio de la posición de apertura completa

1. Pare la compuerta trasera en la posición deseada.
2. Oprima y mantenga oprimido el interruptor de cierre de la compuerta trasera eléctrica durante 3 segundos o más.  
Se activa una advertencia sonora 2 veces para indicar que el cambio de posición se ha completado.

### Restablecimiento de la posición de apertura completa ajustada

1. Abrir la compuerta trasera.
2. Oprima y mantenga oprimido el interruptor de cierre de la compuerta trasera eléctrica durante 7 segundos o más.  
Se activa una advertencia sonora 3 veces para indicar que el reajuste se ha completado.

### NOTA

Una vez transcurridos 3 segundos desde que se oprimió el interruptor, se activa 2 veces una advertencia sonora para indicar que la posición de apertura completa de la compuerta trasera ha cambiado. Oprima continuamente el interruptor durante 7 segundos para completar el reajuste.

## Advertencias y precauciones para el uso del capó

### **ADVERTENCIA**

**Verifique siempre que el capó está cerrado y bien seguro.**

Un capó que no está cerrado y bien seguro es peligroso pues podría abrirse mientras el vehículo está en movimiento y bloquear la visión del conductor lo que podría resultar en un accidente serio.

**No conduzca el vehículo con la indicación de advertencia de puerta mal cerrada mostrada.**

Si el capó se abre mientras conduce el vehículo, obstruirá la visión frontal y podría provocar un accidente.

### **PRECAUCIÓN**

- No cierre el capó ni lo abra hasta la posición de apertura completa con la cubierta del motor abierta. La cubierta del motor puede resultar dañada y provocar lesiones. Para más detalles sobre la apertura y el cierre de la cubierta del motor. Consulte la sección Comprobación de los lugares y elementos de inspección en la página 9-14.
- Al cerrar el capó, no lo empuje excesivamente como al aplicarle su peso. De lo contrario podría dañar el capó.
- Tenga cuidado de no pellizcarse la mano al cerrar el capó. Puede provocar una lesión si su mano queda atrapada.

- Cuando inspeccione el compartimento del motor, no extravíe ninguna herramienta o paño. La colocación incorrecta de cualquier herramienta o paño puede provocar daños en el motor, causar un incendio o provocar un accidente inesperado.
- Tenga cuidado de no aplicar una fuerza excesiva sobre el amortiguador de soporte del capó, por ejemplo, poniendo su mano en el soporte. De lo contrario, el amortiguador de soporte se puede doblar y afectar el funcionamiento del capó.
- No modifique ni cambie el amortiguador de soporte del capó. Consulte a un concesionario autorizado Mazda si encuentra algún problema.
- Al abrir el capó, asegúrese de que éste se detenga. Si se abre parcialmente el capó, se podría cerrar por las vibraciones o golpes de viento resultando en heridas.

## Cómo utilizar el capó

### Abrir el capó

1. Tire del abridor del capó.  
El capó se elevará ligeramente.

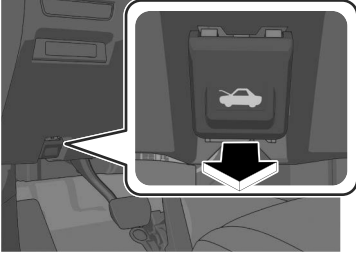

2. Cuando el capó se eleva unos 40 cm, se abre automáticamente. Cuando el capó se abre hasta una determinada posición, se mantiene abierto.

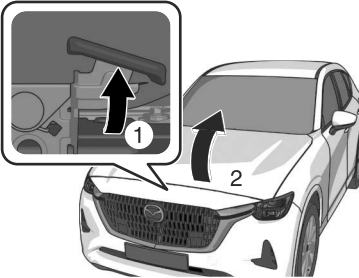

### **NOTA**

Si empuja hacia arriba desde la posición en la que el capó se ha detenido, podrá abrir más el capó.

### Cerrar el capó

1. Asegúrese de que no quedan herramientas en el compartimento del motor.
2. Baje el capó lentamente y suéltelo desde una altura de unos 35 cm sin aplicar una fuerza excesiva. El capó se cierra.

### **NOTA**

Cuando el capó se cierra empujándolo con la mano, es posible que no se cierre normalmente. Si el capó no se cierra completamente, vuelva a abrirlo y accionarlo con algo más de fuerza utilizando el mismo método.



## Ventanillas eléctricas

La ventanilla eléctrica tiene dos funciones.

### Función de apertura/cierre automático

Las ventanillas pueden abrirse y cerrarse completamente sin tener que seguir accionando el interruptor de ventanilla eléctrica.

### Función libre de aprietes

Si se detecta un objeto extraño entre la ventanilla y el marco de la ventanilla mientras ésta se está cerrando, la ventanilla deja de cerrarse y se abre ligeramente.

### NOTA

- Las ventanillas eléctricas no pueden abrirse desde el exterior del vehículo si no se ha completado la inicialización de las ventanillas eléctricas.

Consulte la sección Inicialización de la ventanilla eléctrica en la página 8-32.

- **(No se puede cerrar una ventanilla)**

Si la función libre de aprietes se ha activado y la ventanilla no se puede cerrar, compruebe si hay algún objeto extraño alrededor del marco de la ventanilla.

Si no hay ningún objeto extraño alrededor del marco de la ventanilla, cierre por la fuerza una ventanilla utilizando el siguiente procedimiento.

1. Después de apagar la alimentación del vehículo, espere 45 segundos o más.
2. Encienda la alimentación del vehículo.

3. Accione el interruptor en la dirección de cierre de la ventanilla hasta que se active la función libre de aprietes y la ventanilla se detenga. Repita esta operación un total de 5 veces.
4. Continúe levantado el interruptor para cerrar completamente la ventanilla.

## Advertencias y precauciones para el uso de las ventanillas eléctricas

### ADVERTENCIA

**Al cerrar las ventanillas, tenga cuidado de que no se pellizque la mano o la cabeza de un pasajero.**  
Tenga especial cuidado con los niños. Si una mano o una cabeza se pellizca, podría causar lesiones graves.

**No deje que un niño maneje los interruptores de las ventanillas eléctricas.**  
Si una mano o una cabeza se pellizca, podría causar lesiones graves.

**Mantenga el interruptor de ventanilla eléctrica en la posición de bloqueo cuando lleve a un niño.**  
Si el niño acciona el interruptor de ventanilla eléctrica de forma incorrecta y se pellizca una mano o la cabeza, podría causar lesiones graves.

**Asegúrese de que no hay nada que bloquee la ventanilla justo antes de que se cierre completamente o mientras se acciona el interruptor de ventanilla eléctrica.**  
Es posible que la función libre de aprietes no pueda evitar que la ventanilla se cierre por completo. Si un dedo se pellizca, podría causar lesiones graves.

**No deje que un niño saque la mano o la cabeza por la ventanilla.**

Tenga cuidado de no dejar que un niño saque la mano o la cabeza por la ventanilla mientras conduce el vehículo. Si la mano o la cabeza del niño golpea algo fuera del vehículo o se produce una frenada brusca, podría provocar lesiones graves o la muerte.

## Cómo utilizar las ventanillas eléctricas

### Apertura/cierre de las ventanillas

1. Encienda la alimentación del vehículo.
2. Accione el interruptor de ventanilla eléctrica.

Para abrir completamente la ventanilla de forma automática, oprima el interruptor de ventanilla eléctrica hasta el fondo y luego suéltelo.

Para cerrar completamente la ventanilla de forma automática, tire del interruptor de ventanilla eléctrica hasta arriba y luego suéltelo.

### Asiento del conductor

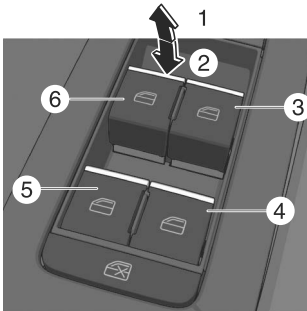

### Asiento del pasajero delantero/ pasajero trasero

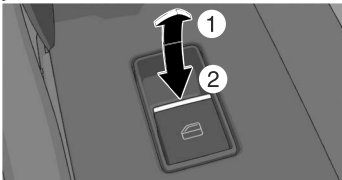

1. Cerrar
2. Abrir
3. Ventanilla del acompañante
4. Ventanilla trasera derecha
5. Ventanilla trasera izquierda
6. Ventanilla del conductor

### Bloqueo de las ventanillas del pasajero delantero/asiento trasero

Coloque el interruptor de bloqueo de ventanilla eléctrica de la puerta del conductor en la posición de bloqueo. El interruptor del conductor puede ser accionado, sin embargo, los interruptores del pasajero delantero/pasajero trasero ya no son operables. Las ventanillas de los pasajeros se pueden abrir o cerrar usando los interruptores de control principal en la puerta del conductor.

Vuelva a oprimir el interruptor de bloqueo de ventanilla eléctrica a la posición de desbloqueo para anularlo.

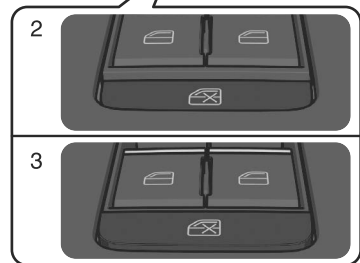
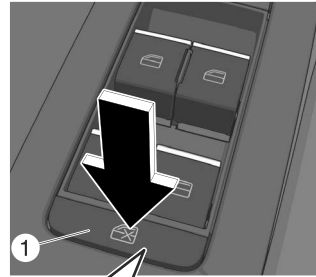

1. Interruptor de bloqueo de ventanilla eléctrica
2. Posición de bloqueo
3. Posición de desbloqueo

## Maneras convenientes de usar las ventanillas eléctricas

### Función de accionamiento después de que la alimentación del vehículo se desconecte

Todas las ventanillas pueden abrirse y cerrarse durante aproximadamente 40 segundos después de que la alimentación del vehículo se ponga en ACC o en OFF con todas las puertas cerradas. Si se abre una de las puertas, la ventanilla eléctrica dejarán de funcionar.

### Funcionamiento remoto de la ventanilla eléctrica

Todas las ventanillas eléctricas pueden abrirse desde el exterior del vehículo después de cerrar las puertas. Las ventanillas eléctricas se pueden accionar a distancia cuando el botón para cerrar de la ventanilla eléctrica de la puerta del conductor está en la posición de bloqueo o desbloqueo. El funcionamiento remoto de la ventanilla eléctrica se activa en las siguientes condiciones.

- Todas las puertas y la compuerta trasera están cerradas.
- La alimentación del vehículo está desconectada.

### **NOTA**

Las ventanillas eléctricas no pueden abrirse desde el exterior del vehículo si no se ha completado la inicialización de las ventanillas eléctricas.

### **Abrir**

Las ventanillas se pueden abrir para ventilar la cabina antes de subirse al vehículo.

Oprima el botón para abrir de la llave rápida y brevemente 3 veces e inmediatamente después, oprima y mantenga oprimido el mismo botón para abrir las ventanillas.



Para detener la apertura de las ventanillas, suelte el botón. Si la operación se realiza de nuevo desde el principio, las ventanillas se abren.

## Techo corredizo panorámico\*

Se puede abrir o cerrar el techo corredizo panorámico mediante el interruptor de inclinación/deslizamiento situado en la parte de los asientos delanteros.

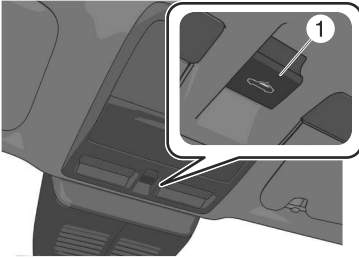

1. Interruptor inclinación/deslizamiento

### Función libre de aprietes

Si se detectan materias extrañas atrapadas entre el techo corredizo panorámico y el marco de la ventanilla mientras se cierra automáticamente, el techo corredizo panorámico se detiene y se abre parcialmente.

### **NOTA**

Cuando la función libre de aprietes no está operativa, no se realiza el ajuste inicial del techo corredizo panorámico. Consulte la sección Inicialización del techo corredizo panorámico en la página 8-33.

## Advertencias y precauciones para el uso del techo corredizo panorámico

### **! ADVERTENCIA**

**Al cerrar el techo corredizo panorámico, tenga cuidado de que no se pellizque la mano o la cabeza de un pasajero.**

Si una mano o una cabeza se pellizca, podría causar lesiones graves.

**No deje que un niño accione el interruptor de inclinación/deslizamiento.**

Si una mano o una cabeza se pellizca, podría causar lesiones graves.

**No permita que un pasajero saque la mano o la cabeza del área de apertura del techo corredizo panorámico mientras conduce el vehículo.**

Si la mano o la cabeza de la persona golpea algo fuera del vehículo, o si se aplica un frenado repentino, puede resultar en lesiones graves o la muerte.

**Durante la conducción, no permita que los ocupantes se pongan de pie y extiendan una parte de su cuerpo fuera de la abertura.**

Extender la cabeza, los brazos u otras partes del cuerpo desde el techo corredizo panorámico es peligroso. La cabeza o el brazo pueden golpear algo durante la conducción, lo que podría provocar una lesión mortal.

**Justo antes de que el techo corredizo panorámico se cierre por completo, asegúrese de que no haya nada que lo obstruya.**

Es posible que la función libre de aprietes no impida que el techo corredizo panorámico se cierre por completo. Si se pellizca los dedos, podría sufrir lesiones graves.

## **⚠ PRECAUCIÓN**

- No se siente ni ponga objetos pesados en el área donde el techo corredizo panorámico se abre y se cierra. De lo contrario, se podrían dañar el techo corredizo panorámico.
- No fuerce al abrir o cerrar el techo corredizo panorámico con temperaturas heladas o nevadas. De lo contrario, podría provocar un malfuncionamiento.
- La cubierta de techo solar no se inclina. Para evitar que se dañe la cubierta del techo solar, no la empuje hacia arriba.
- No cierre la cubierta de techo solar mientras el techo corredizo panorámico esté abierto. Si intenta cerrar a la fuerza la cubierta de techo solar se podría dañar.

## Cómo utilizar el techo corredizo panorámico

### Manejo de la cubierta del techo solar

La cubierta del techo solar sólo puede abrirse o cerrarse eléctricamente.

1. Encienda la alimentación del vehículo.
2. Oprima el interruptor de inclinación/deslizamiento hacia atrás.

La cubierta del techo solar se abre.

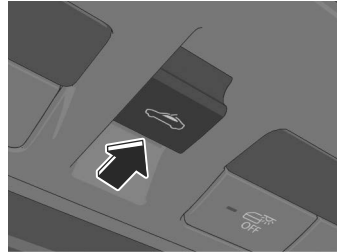

3. Oprima el interruptor de inclinación/deslizamiento hacia adelante.

La cubierta del techo solar se cierra.



Para detenerlo parcialmente, accione el interruptor en la dirección opuesta a la de apertura/cierre.

### Inclinación

El techo corredizo panorámico sólo puede abrirse o cerrarse eléctricamente.

1. Oprima el interruptor de inclinación/deslizamiento.  
La parte trasera del panel de cristal delantero del techo corredizo panorámico se abre hacia arriba.

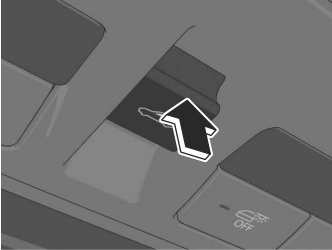

2. Oprima el interruptor de inclinación/deslizamiento hacia adelante 2 veces.  
La cubierta del techo solar y el techo corredizo panorámico se cierran.

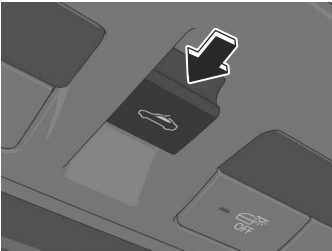

Para detenerlo parcialmente, accione el interruptor en la dirección opuesta a la de apertura/cierre.

### Deslizamiento

1. Abra la cubierta del techo solar.
2. Oprima el interruptor de inclinación/deslizamiento hacia atrás.  
El techo corredizo panorámico se abre.

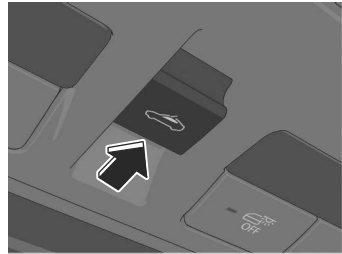

3. Oprima el interruptor de inclinación/deslizamiento hacia adelante.  
El techo corredizo panorámico se cierra.



Para detenerlo parcialmente, accione el interruptor en la dirección opuesta a la de apertura/cierre.

**Quemacocos\***

Se puede abrir o cerrar el quemacocos mediante el interruptor de inclinación/deslizamiento situado en la parte de los asientos delanteros.

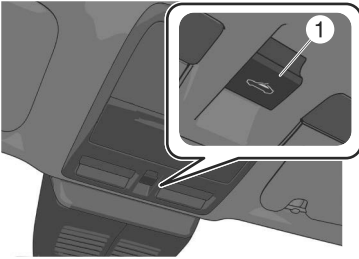

1. Interruptor inclinación/deslizamiento

**Función libre de aprietes**

Si se detectan materias extrañas atrapadas entre el quemacocos y el marco de la ventanilla mientras se cierra automáticamente, el quemacocos se detiene y se abre parcialmente.

**NOTA**

- Antes de salir de su Mazda o de lavarlo, asegúrese que el quemacocos está completamente cerrado de manera que el agua no entre dentro del área de la cabina.
- Luego de lavar su Mazda o después de que llueva, elimine el agua del quemacocos antes de hacerlo funcionar para evitar que entre agua que podría ocasionar óxido y el agua dañar el recubrimiento interior del techo.
- La función de ventanilla libre de aprietes puede funcionar en las siguientes condiciones.
  - Detección de un fuerte impacto durante el cierre automático del quemacocos.

- Cierre automático del quemacocos en temperaturas muy bajas.
- En el caso de que la función de libre de aprietes se active y el quemacocos no se puede cerrar automáticamente, oprima el interruptor de inclinación/deslizamiento y el quemacocos se cerrará.
- Cuando la función libre de aprietes no está operativa, no se realiza el ajuste inicial del quemacocos. Consulte la sección Inicialización del quemacocos en la página 8-34.



## Advertencias y precauciones para el uso del quemacocos

### **ADVERTENCIA**

**No se debe dejar que los pasajeros se paren o saquen algún miembro a través del quemacocos abierto mientras el vehículo está en movimiento.**

Es peligroso sacar la cabeza, los brazos u otras partes del cuerpo por el quemacocos. La cabeza o los brazos podrían golpearse con algo mientras el vehículo está en movimiento. Esto puede provocarle heridas graves o la muerte.

**Nunca deje que los niños jueguen con el interruptor de inclinación/deslizamiento.**

El interruptor de inclinación/deslizamiento permitiría a los niños operar el quemacocos por descuido, lo cual podría resultar en heridas graves si las manos, la cabeza o el cuello de un niño quedaran atrapados por el quemacocos.

**Asegúrese que no haya obstáculos antes de cerrar el quemacocos.**

El cerrar el quemacocos es peligroso. Las manos, cabeza o incluso el cuello de una persona, especialmente un niño, puede quedar atrapado al cerrarlo, causándole heridas graves o incluso la muerte.

**Asegúrese de que nada bloquee el quemacocos justamente antes de que llegue a la posición en que se encuentra completamente cerrado.**

Bloquear el quemacocos justamente antes e que llegue a la posición en que se encuentra completamente cerrado es peligroso.

En esos casos, la función de quemacocos libre de aprietes no puede evitar que el quemacocos se cierre. Si se aprieta los dedos, podría sufrir heridas graves.

### **PRECAUCIÓN**

- No se siente ni ponga objetos pesados en el área donde el quemacocos se abre y se cierra. De lo contrario, se podría dañar el quemacocos.
- No fuerce al abrir o cerrar el quemacocos con temperaturas heladas o nevadas. De lo contrario, se podría dañar el quemacocos.
- La cubierta de techo solar no se inclina. Para evitar que se dañe la cubierta del techo solar, no la empuje hacia arriba.
- No cierre la cubierta de techo solar mientras el quemacocos esté abierto. Si intenta cerrar a la fuerza la cubierta de techo solar se podría dañar.

## Cómo utilizar el quemacocos

### Manejo de la cubierta del techo solar

La cubierta del techo solar se puede abrir o cerrar a mano.

La cubierta del techo solar se abre al mismo tiempo que se abre el quemacocos, pero se deberá cerrar a mano.

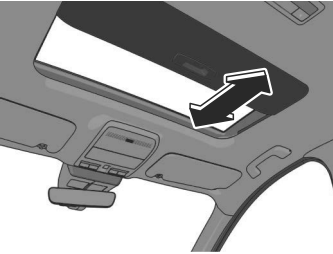

### Inclinación

La parte trasera del quemacocos se puede levantar para permitir mayor ventilación.

Cuando el quemacocos ya está deslizado en posición abierta y desea abrirlo en posición inclinada, cierre primero el quemacocos y luego haga la inclinación.

1. Encienda la alimentación del vehículo.
2. Oprima el interruptor de inclinación/deslizamiento.

La parte trasera del panel de cristal delantero del quemacocos se abre hacia arriba.

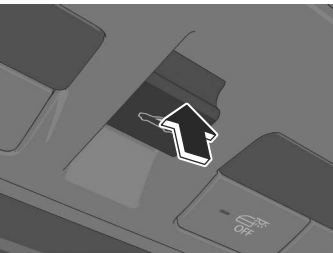

3. Oprima el interruptor de inclinación/deslizamiento hacia adelante.  
El quemacocos se cierra.



Para detenerla parcialmente, oprima el interruptor de inclinación/deslizamiento.

### Deslizamiento

Cuando el quemacocos ya está inclinado en posición abierta y desea abrirlo en posición deslizada, cierre primero el quemacocos y luego haga el deslizamiento.

1. Encienda la alimentación del vehículo.
2. Oprima el interruptor de inclinación/deslizamiento hacia atrás.

El quemacocos se abre.

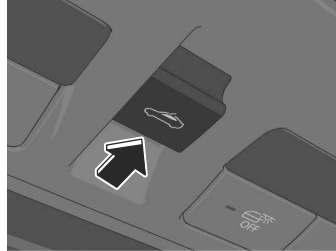

- Oprima el interruptor de inclinación/deslizamiento hacia adelante.  
El quemacocos se cierra.

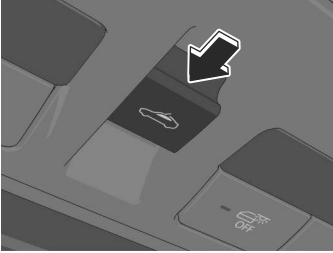

Para detenerla parcialmente, oprima el interruptor de inclinación/deslizamiento.

## Sistema de seguridad

---

### Sistema de seguridad

Mazda no puede garantizar el funcionamiento de los sistemas antirrobo y de inmovilizador si el sistema ha sido modificado o si se ha instalado algún equipo adicional.

### Advertencias y precauciones para el uso del sistema de seguridad

#### PRECAUCIÓN

Para no dañar el vehículo, no modifique el sistema o instale equipos adicionales a los sistemas antirrobo y de inmovilizador o el vehículo.

## Sistema inmovilizador

El sistema inmovilizador permite arrancar el sistema híbrido sólo con una llave que el sistema reconoce.

### NOTA

- Las llaves tienen un código electrónico único. Por esta razón, y para garantizar su seguridad, la obtención de una llave de reemplazo requiere una validación de seguridad, lo que añadirá algunos retrasos en el suministro de una llave de reemplazo. Estas llaves sólo se pueden obtener en un concesionario autorizado Mazda.
- Siempre tenga a mano una llave de reemplazo para usar en caso que pierda la llave original. Si pierde una de las llaves, consulte a un concesionario autorizado Mazda tan pronto como sea posible.
- Si pierde una llave, un concesionario autorizado Mazda cambiará el código electrónico de las llaves restantes y del sistema inmovilizador. Lleve todas las llaves restantes a un concesionario autorizado Mazda para reponerlas.

## Advertencias y precauciones para el uso del sistema inmovilizador

### PRECAUCIÓN

- El equipo de radio como esto está reglamentado por leyes en los Estados Unidos de América. Los cambios o modificaciones no aprobados expresamente por la parte responsable para el cumplimiento pueden anular la autoridad del usuario para usar el aparato.
- Para no dañar la llave, siga las instrucciones no:
  - Deje caer la llave.
  - Moje la llave.
  - Exponga la llave a ningún tipo de campo magnético.
  - Exponga la llave a altas temperaturas en lugares como el tablero, bajo los rayos directos del sol.
- Si el sistema híbrido no arranca con la llave correcta y el indicador de seguridad sigue iluminado o destellando, el sistema puede tener un malfuncionamiento. Consulte a un concesionario autorizado Mazda.

## Cómo utilizar el sistema inmovilizador

### NOTA

- El sistema híbrido podría no arrancar y el indicador de seguridad podría encenderse o destellar si se coloca la llave en un lugar donde es difícil para el sistema detectar la señal, como en el panel de instrumentos o la guantera. Mueva la llave hacia otro lugar dentro del rango de señal, apague la alimentación del vehículo y vuelva a arrancar el sistema híbrido.
- Las señales de una emisora de TV o radio, o de un transmisor o un teléfono móvil, pueden interferir con el sistema inmovilizador. Si está utilizando la llave adecuada y el sistema híbrido no arranca, compruebe el indicador de seguridad.

### Armado

El sistema se arma cuando la alimentación del vehículo pasa de ON a OFF.

El indicador de seguridad  en el panel de instrumentos destella cada 2 segundos hasta que se desarma el sistema.

### Desarmado

El sistema se desarma cuando la alimentación del vehículo está en ON usando la llave programada correcta.

El indicador de seguridad  se ilumina durante aproximadamente 3 segundos y luego se apaga. Si el sistema híbrido no arranca con la llave correcta y el indicador de seguridad permanece encendido o destallando, pruebe lo siguiente:

Asegúrese que la llave se encuentra dentro del rango de funcionamiento para la transmisión de señal. Apague la alimentación del vehículo, y luego vuelva a arrancar el sistema híbrido. Si el sistema híbrido no arranca después de 3 o más intentos, contáctese con un concesionario autorizado Mazda.

## Sistema antirrobo\*

Si el sistema antirrobo detecta una entrada inapropiada en el vehículo que puede resultar en el robo del vehículo o sus contenidos, la alarma alerta haciendo sonar la sirena y destellar las luces de aviso de peligro.

El sistema no funcionará a menos que haya sido armado correctamente. Por lo tanto cuando deje su vehículo, siga el procedimiento de armado correcto.

## Cómo utilizar el sistema antirrobo

### Como conectar el sistema

1. Cierre bien las ventanillas y el techo corredizo panorámico/quemacocos\*.
2. Apague la alimentación del vehículo.
3. Asegúrese que el cofre, las puertas y la compuerta trasera estén cerrados.

4. Oprima el botón para cerrar en el transmisor. Las luces de advertencia destellarán una vez.

El siguiente método también armará el sistema antirrobo:

Oprima el interruptor de cerradura de puerta  mientras haya una puerta abierta y luego cierre todas las puertas.

**(Con función de entrada sin llave avanzada)**

Toque el área detección del sensor táctil de la cerradura de la puerta.

El indicador de seguridad  en el panel de instrumentos destella dos veces por segundo durante 20 segundos.

5. Después de 20 segundos, el sistema estará completamente armado.

### NOTA

- El sistema antirrobo también se puede armar activando la función de doble cierre automático con todas las puertas, la compuerta trasera y el cofre cerrados.

Consulte la sección Cómo utilizar la llave en la página 4-5.

# Sistema de seguridad

---

- El sistema se desarmará si una de las siguientes operaciones tiene lugar en menos de aproximadamente 20 segundos después de oprimir el botón para cerrar:
  - Abriendo una puerta.
  - Abriendo una puerta.
  - Abriendo el capó.
  - Encendiendo la alimentación del vehículo.  
Para volver a armar el sistema, vuelva a realizar el proceso de armado.
- Cuando las puertas son cerradas oprimiendo el botón para cerrar en la llave mientras el sistema antirrobo está armado, las luces de advertencia de peligro destellarán una vez para indicar que el sistema está armado.

## Funcionamiento

### Condiciones de activación de la bocina

La bocina suena intermitentemente y las luces de aviso de peligro destellan durante aproximadamente 30 segundos cuando el sistema se dispara por una de las siguientes razones:

- Abriendo una puerta con la llave auxiliar, el interruptor de cerradura de puerta o un seguro de puerta desde el interior.
- Al abrir a la fuerza una puerta, el cofre o la compuerta trasera.
- Abriendo el cofre usando la perilla del cofre.
- Encendiendo la alimentación del vehículo sin utilizar el interruptor de encendido.

Si el sistema se dispara nuevamente, las luces y la bocina se activarán hasta que se abra la puerta del conductor o la compuerta trasera usando la llave.

### (Con función de entrada sin llave avanzada)

Las luces y la bocina también se pueden desactivar tocando el área de detección del sensor táctil de desbloqueo de puerta.

### NOTA

- Si la compuerta trasera no se abre mientras el sistema antirrobo está funcionando.
- Si la batería de ácido-plomo se descarga mientras el sistema antirrobo está armado, la bocina se activará y las luces de advertencia de peligro destellarán cuando se cargue o cambie la batería de ácido-plomo.

### Para desconectar la alarma

Una alarma que se haya disparado se puede desactivar por cualquier de los siguientes métodos:

- Oprimir el botón para abrir en la llave.
- Arrancar el sistema híbrido con el interruptor de encendido.
- **(Con función de entrada sin llave avanzada)**
  - Tocar el área de detección del sensor táctil de desbloqueo de puerta.
  - Oprimiendo el actuador eléctrico de compuerta trasera mientras se lleva la llave.

Las luces de advertencia de peligro destellarán dos veces.

### Para desconectar el sistema armado

Un sistema armado se puede desactivar por cualquier de los siguientes métodos:

- Oprimir el botón para abrir en la llave.



- Arrancar el sistema híbrido con el interruptor de encendido.
- **(Con función de entrada sin llave avanzada)**  
Tocar el área de detección del sensor táctil de desbloqueo de puerta.

Las luces de advertencia de peligro destellarán dos veces.

**NOTA**

Cuando las puertas son abiertas oprimiendo el botón para abrir en la llave mientras el sistema antirrobo está desarmado, las luces de advertencia de peligro destellarán dos veces para indicar que el sistema está desarmado.

## Alerta de asientos traseros\*

La Alerta de asientos traseros es un sistema que recuerda al conductor que debe comprobar si se ha dejado algún ocupante o equipaje en los asientos traseros.

La Alerta de asientos traseros determina si existe la posibilidad de que haya ocupantes o equipaje en los asientos traseros en función del historial de apertura y cierre de las puertas traseras. Por este motivo, el sistema puede funcionar de forma diferente a las condiciones reales, como por ejemplo, no se activa aunque haya ocupantes o equipaje en un asiento trasero.

## Advertencias y precauciones para el uso de la alerta de asientos traseros

### ADVERTENCIA

**No confíe completamente en el sistema.**

La Alerta de asientos traseros no es un sistema que detecte a los ocupantes y al equipaje mediante sensores. Confiar demasiado en el sistema podría provocar un accidente.

Al salir del vehículo, compruebe siempre visualmente las condiciones de los asientos traseros.

## Cómo utilizar la alerta de asientos traseros

Si se realiza alguna de las siguientes operaciones, aparece un mensaje en el panel de instrumentos para notificar que el sistema está activo. Asegúrese de que aparece un mensaje. El mensaje desaparece después de un breve período de tiempo. Cuando no se necesite la Alerta de asientos traseros, desactive temporalmente el sistema de acuerdo con el mensaje.

- Se abre una puerta trasera y se arranca el sistema híbrido.
- El sistema híbrido se pone en marcha unos 10 minutos después de abrir y cerrar una puerta trasera.
- Se abre una puerta trasera después de arrancar el sistema híbrido.
- Se conecta la alimentación del vehículo mientras el sistema está activo.

Si se desconecta la alimentación del vehículo mientras el sistema está activo, un mensaje en el panel de instrumentos y una advertencia sonora indican la posibilidad de que haya ocupantes o equipaje en un asiento trasero. El mensaje desaparece después de un breve período de tiempo.

Si se abre/cierra la puerta del conductor después de que desaparezca el mensaje en el panel de instrumentos, la notificación se realiza de nuevo.

Al desactivar el sistema, realice cualquiera de las siguientes operaciones.

- Ponga la alimentación del vehículo en ACC o en OFF y abra una puerta trasera.
- Vuelva a conectar la alimentación del vehículo y abra una puerta trasera antes de arrancar el sistema híbrido.
- Abra una puerta trasera y cambie la alimentación del vehículo a ACC o OFF.
- Desactive temporalmente el sistema según el mensaje del panel de instrumentos.

### NOTA

La Alerta de asientos traseros determina si existe la posibilidad de que haya ocupantes o equipaje en un asiento trasero en función del historial de apertura y cierre de las puertas traseras. Por esta razón, dependiendo del uso, puede no activarse aunque haya ocupantes o equipaje en los asientos traseros, o puede activarse aunque no haya ocupantes o equipaje en los asientos traseros. El sistema seguirá activo hasta que se cancele.

**Ejemplos de cuando el sistema no se activa aunque los ocupantes o el equipaje estén en los asientos traseros.**

- Una puerta trasera se abre y se cierra en muy poco tiempo.
- Se utiliza el arranque del motor a distancia a través de los servicios conectados\*.
- La carga de la batería de ácido-plomo es baja.
- La conexión de la batería de ácido-plomo se ha desconectado/conectado.

**Ejemplos de cuándo se activa el sistema aunque no haya ocupantes ni equipaje en los asientos traseros.**

## Alerta de asientos traseros

- Se abre y se cierra una puerta trasera, pero no hay ningún ocupante ni equipaje en el vehículo.
- Los ocupantes y el equipaje se descargan con el motor en marcha.
- Una puerta trasera se abre y se cierra en muy poco tiempo.

### Desactivación temporal de la alerta de asientos traseros

Cuando el panel de instrumentos exhibe un mensaje relativo a la alerta de asientos traseros, el conductor puede desactivar temporalmente el sistema.

Actúe de acuerdo con el mensaje que se exhibe en el panel de instrumentos.

Cuando en el panel de instrumentos aparezca el mensaje "Mantenga oprimido el interruptor INFO para desactivar la Rear Seat Alert", oprima y mantenga oprimido el interruptor INFO durante 2 segundos o más.

Cuando el sistema se desactiva temporalmente, suena un timbre y aparece en el panel de instrumentos un mensaje para notificar que la operación se ha completado. El mensaje desaparece después de un breve período de tiempo.

#### NOTA

Cuando se desconecta la alimentación del vehículo, la desactivación temporal se anula.

### Desactivación de la alerta de asientos traseros

La Alerta de asientos traseros se puede desactivar mediante Mazda Connect. Consulte el manual para el propietario de Mazda Connect o consulte a un concesionario autorizado Mazda.

#### NOTA

En las siguientes condiciones, la luz de advertencia  se enciende 2 veces para indicar que el sistema se ha detenido cuando se conecta la alimentación del vehículo, y luego se apaga después de un corto período de tiempo.

- La alerta de asientos traseros está apagada.
- La alerta de asientos traseros se desactiva temporalmente.
- Se utiliza el arranque del motor a distancia a través de los servicios conectados\*.
- La carga de la batería de ácido-plomo es baja.

<b>Espejos.....</b>	<b>5-10</b>	<b>Panel de instrumentos.....</b>	<b>5-30</b>
Espejos.....	5-10	Panel de instrumentos.....	5-30
Advertencias y precauciones para el uso de los espejos.....	5-10	Cómo utilizar el panel de instrumentos.....	5-31
Cómo utilizar los espejos exteriores.....	5-11	Maneras convenientes de usar el panel de instrumentos.....	5-34
Maneras convenientes de usar los espejos exteriores.....	5-12	Velocímetro.....	5-34
Advertencias y precauciones para el espejo retrovisor.....	5-13	Tacómetro.....	5-35
Cómo utilizar el espejo retrovisor.....	5-14	Odómetro/Contador de trayecto.....	5-35
Maneras convenientes de usar el espejo retrovisor.....	5-14	Cómo utilizar el Odómetro/Contador de trayecto.....	5-36
<b>Interruptor de encendido.....</b>	<b>5-15</b>	Medidor de temperatura de batería de alto voltaje.....	5-36
Interruptor de encendido.....	5-15	Medidor de temperatura del refrigerante de motor.....	5-37
Advertencias y precauciones para el uso del interruptor de encendido.....	5-15	Indicador de potencia de batería de alto voltaje.....	5-37
Cómo utilizar el interruptor de encendido.....	5-16	Medidor de combustible.....	5-38
<b>e-SKYACTIV PHEV.....</b>	<b>5-18</b>	Iluminación del tablero de instrumentos.....	5-38
e-SKYACTIV PHEV.....	5-18	Cómo utilizar la iluminación del tablero de instrumentos.....	5-39
Vista del e-SKYACTIV PHEV.....	5-19	Exhibición de temperatura exterior.....	5-40
Advertencias y precauciones para el uso de e-SKYACTIV PHEV.....	5-21	Exhibición de la distancia máxima de conducción.....	5-40
Cómo utilizar e-SKYACTIV PHEV.....	5-25	Exhibición de tasa de consumo de energía eléctrica promedio.....	5-41
Maneras convenientes de usar e-SKYACTIV PHEV.....	5-27	Cómo utilizar la exhibición de tasa de consumo de energía eléctrica promedio.....	5-42
		Exhibición del consumo promedio de combustible .....	5-42
		.....	5-42

Cómo utilizar la exhibición de consumo promedio de combustible..... 5-43

Exhibición de tasa de consumo de energía eléctrica instantánea..... 5-43

Exhibición del consumo de combustible instantánea..... 5-44

Símbolo de estado de i-ACTIVSENSE (Sistema de advertencia/ayuda a la prevención de riesgos)..... 5-44

Exhibición de brújula..... 5-45

Exhibición de mensaje..... 5-45

**Exhibición de conducción activa..... 5-46**

Exhibición de conducción activa\* ..... 5-46

Advertencias y precauciones para el uso de la exhibición de conducción activa..... 5-47

Maneras convenientes de usar la exhibición de conducción activa..... 5-48

**Palanca selectora..... 5-49**

Advertencias y precauciones para el uso de la palanca selectora..... 5-49

Cómo utilizar la palanca selectora..... 5-50

Maneras convenientes de usar la palanca selectora..... 5-53

**Interruptores de cambio del volante..... 5-54**

Advertencias y precauciones para el uso de los interruptores de cambio del volante..... 5-54

Cómo utilizar los interruptores de cambio del volante..... 5-55

Maneras convenientes de usar los interruptores de cambio del volante..... 5-60

**Frenos de servicio..... 5-61**

Advertencias y precauciones para el uso del freno de pedal..... 5-61

**Freno de estacionamiento eléctrico (EPB)..... 5-63**

Freno de estacionamiento eléctrico (EPB)..... 5-63

Advertencias y precauciones para el uso del freno de estacionamiento eléctrico (EPB)..... 5-63

Cómo utilizar el freno de estacionamiento eléctrico (EPB)..... 5-64

Maneras convenientes de usar el freno de estacionamiento eléctrico (EPB)..... 5-66

**Sistema de priorización del freno..... 5-68**

Sistema de priorización del freno..... 5-68

Advertencias y precauciones para el uso para el uso del sistema de priorización del freno..... 5-68

Cómo utilizar el sistema de priorización del freno..... 5-69

**AUTOHOLD..... 5-70**

AUTOHOLD..... 5-70

Advertencias y precauciones para el uso del AUTOHOLD..... 5-70

Cómo utilizar el AUTOHOLD.....	5-71		
<b>Asistencia al arranque en pendientes (HLA).....</b>	<b>5-73</b>		
Asistencia al arranque en pendientes (HLA).....	5-73		
Advertencias y precauciones para el uso de la asistencia al arranque en pendientes (HLA).....	5-73		
<b>Interruptor de las luces.....</b>	<b>5-74</b>		
Interruptor de las luces.....	5-74		
Advertencias y precauciones para el uso del interruptor de las luces.....	5-74		
Cómo utilizar el interruptor de las luces.....	5-75		
Maneras convenientes de usar el interruptor de las luces.....	5-78		
<b>Palanca de señal de viraje.....</b>	<b>5-80</b>		
Cómo utilizar la palanca de señal de viraje.....	5-80		
<b>Interruptor lavaparabrisas/ limpiaparabrisas.....</b>	<b>5-81</b>		
Interruptor lavaparabrisas/ limpiaparabrisas.....	5-81		
Advertencias y precauciones para el uso del interruptor lavaparabrisas/ limpiaparabrisas.....	5-81		
Cómo utilizar el interruptor del lavaparabrisas/ limpiaparabrisas.....	5-83		
Cómo utilizar el interruptor del lavaparabrisas/limpiaparabrisas trasero.....	5-85		
		<b>Interruptor de desempañador de luneta trasera.....</b>	<b>5-86</b>
		Interruptor de desempañador de luneta trasera.....	5-86
		Advertencias y precauciones para el uso del interruptor del desempañador de luneta trasera.....	5-86
		Cómo utilizar el interruptor del desempañador de luneta trasera.....	5-87
		Desempañador de espejo* .....	5-88
		.....	5-88
		Cómo utilizar el desempañador de espejo.....	5-88
		Anticongelante para el limpiaparabrisas* .....	5-89
		Cómo utilizar el anticongelante para el limpiaparabrisas.....	5-89
		<b>Luces de advertencia de peligro.....</b>	<b>5-90</b>
		Luces de advertencia de peligro.....	5-90
		Cómo utilizar las luces de advertencia de peligro.....	5-90
		<b>Bocina.....</b>	<b>5-91</b>
		Cómo utilizar la bocina.....	5-91
		<b>Sistema antibloqueo de frenos (ABS).....</b>	<b>5-92</b>
		Sistema antibloqueo de frenos (ABS).....	5-92
		Advertencias y precauciones para el uso del sistema antibloqueo de frenos (ABS).....	5-92

**Sistema de control de tracción (TCS)..... 5-93**  
 Sistema de control de tracción (TCS)..... 5-93  
 Advertencias y precauciones para el uso del sistema de control de tracción (TCS)..... 5-93  
 Cómo utilizar el sistema de control de tracción (TCS)..... 5-94

**Control de estabilidad dinámica (DSC)..... 5-95**  
 Control de estabilidad dinámica (DSC)..... 5-95  
 Advertencias y precauciones para el uso del control dinámico de estabilidad (DSC)..... 5-95  
 Cómo utilizar el control dinámico de estabilidad (DSC)..... 5-96

**Control de estabilidad de tráiler (TSC)..... 5-97**  
 Control de estabilidad de tráiler (TSC)..... 5-97  
 Advertencias y precauciones para el uso del control de estabilidad de tráiler (TSC)..... 5-97  
 Cómo utilizar el control de estabilidad de tráiler (TSC) ..... 5-98

**Control de descenso de pendientes..... 5-99**  
 Control de descenso de pendientes..... 5-99  
 Advertencias y precauciones para el uso del control de descenso de pendientes..... 5-99  
 Cómo utilizar el control de descenso de pendientes..... 5-100

**Selección de marcha inteligente de Mazda (Mi-Drive)..... 5-102**  
 Selección de marcha inteligente de Mazda (Mi-Drive)..... 5-102  
 Advertencias y precauciones para el uso de la selección de marcha inteligente de Mazda (Mi-Drive)..... 5-103  
 Cómo utilizar la Selección de marcha inteligente de Mazda (Mi-Drive)..... 5-103

**i-ACTIV AWD..... 5-106**  
 i-ACTIV AWD..... 5-106  
 Advertencias y precauciones para el uso de i-ACTIV AWD..... 5-106

**Dirección asistida..... 5-107**  
 Dirección asistida..... 5-107

**Sistema de monitoreo de presión de neumáticos (TPMS)..... 5-108**  
 Sistema de monitoreo de presión de neumáticos (TPMS)..... 5-108  
 Advertencias y precauciones para el uso del sistema de monitoreo de presión de neumáticos (TPMS)..... 5-108  
 Cómo utilizar el sistema de monitoreo de presión de neumáticos (TPMS)..... 5-110

**Reabastecimiento de combustible..... 5-113**  
 Advertencias y precauciones al reabastecer de combustible..... 5-113  
 Reabastecimiento de combustible..... 5-115



Requisitos de combustible.....	5-117
Advertencias y precauciones para el uso de los requisitos de combustible.....	5-118
Sistema de control de emisiones.....	5-118
Advertencias y precauciones para el uso del sistema de control de emisiones.....	5-119
Advertencias y precauciones sobre los gases de escape del motor (monóxido de carbono).....	5-120
<b>Cargando.....</b>	<b>5-121</b>
Advertencias y precauciones durante la carga.....	5-121
Vista de las partes relacionadas con la carga.....	5-123
Cómo realizar la carga.....	5-125
Maneras convenientes de usar la carga.....	5-127
<b>i-ACTIVSENSE.....</b>	<b>5-131</b>
i-ACTIVSENSE.....	5-131
Advertencias y precauciones para el uso del i-ACTIVSENSE.....	5-131
Tecnología de seguridad activa.....	5-132
Tecnología de seguridad pre-choque.....	5-133
Símbolo de estado de i-ACTIVSENSE (Sistema de advertencia/ayuda a la prevención de riesgos).....	5-134
Cómo utilizar el interruptor de silenciamiento i-ACTIVSENSE*.....	5-136
<b>Cámara sensora hacia adelante (FSC).....</b>	<b>5-138</b>
Cámara sensora hacia adelante (FSC).....	5-138
<b>Sensores de radar.....</b>	<b>5-143</b>
Sensores de radar.....	5-143
<b>Sensores de ultrasonido.....</b>	<b>5-147</b>
Sensores de ultrasonido*....	5-147
<b>Cámaras.....</b>	<b>5-149</b>
Cámaras.....	5-149
<b>Cámara de monitoreo del conductor.....</b>	<b>5-151</b>
Cámara de monitoreo del conductor*.....	5-151
<b>Sistema de iluminación delantero adaptable (AFS).....</b>	<b>5-152</b>
Sistema de iluminación delantero adaptable (AFS).....	5-152
Cómo utilizar el sistema de iluminación delantero adaptable (AFS).....	5-152
<b>Sistema de control de luces de carretera (HBC).....</b>	<b>5-153</b>
Sistema de control de luces de carretera (HBC).....	5-153
Advertencias y precauciones para el uso del sistema de control de luces de carretera (HBC)....	5-154
Cómo utilizar el sistema de control de luces de carretera (HBC).....	5-155

---

**Sistema de advertencia de abandono de carril (LDWS)..... 5-157**

- Sistema de advertencia de abandono de carril (LDWS)..... 5-157
- Advertencias y precauciones para el uso del sistema de advertencia de abandono de carril (LDWS)..... 5-157
- Cómo utilizar el sistema de advertencia de abandono de carril (LDWS).....5-158

**Monitoreo de punto ciego (BSM)..... 5-160**

- Monitoreo de punto ciego (BSM)..... 5-160
- Advertencias y precauciones para el uso del monitoreo de punto ciego (BSM)..... 5-160
- Cómo utilizar el monitoreo de punto ciego (BSM)..... 5-161

**Sistema de reconocimiento de señales de tránsito (TSR)..... 5-165**

- Sistema de reconocimiento de señales de tránsito (TSR)\* ....5-165
- Advertencias y precauciones para el uso del sistema de reconocimiento de señales de tránsito (TSR).....5-165
- Cómo utilizar el sistema de reconocimiento de señales de tránsito (TSR).....5-166
- Maneras convenientes de usar el sistema de reconocimiento de señales de tránsito (TSR).... 5-168

**Alerta de distancia y velocidad (DSA)..... 5-169**

- Alerta de distancia y velocidad (DSA)..... 5-169
- Advertencias y precauciones para el uso de la alerta de distancia y velocidad (DSA)..... 5-169
- Cómo utilizar la alerta de distancia y velocidad (DSA)..... 5-170

**Alerta de atención de conductor (DAA)..... 5-171**

- Alerta de atención de conductor (DAA)..... 5-171
- Advertencias y precauciones para el uso de la alerta de atención de conductor (DAA)..... 5-171
- Cómo utilizar la alerta de atención de conductor (DAA)..... 5-172

**Monitoreo del conductor (DM)..... 5-174**

- Monitoreo del conductor (DM)\* ..... 5-174
- Advertencias y precauciones para el uso del monitoreo del conductor (DM)..... 5-175
- Cómo utilizar el monitoreo del conductor (DM)..... 5-176

**Alerta de tránsito cruzando delante (FCTA)..... 5-178**

- Alerta de tránsito cruzando delante (FCTA)\* ..... 5-178
- Advertencias y precauciones para el uso de la alerta de tránsito cruzando delante (FCTA).... 5-178

Cómo utilizar la alerta de tránsito cruzando delante (FCTA).... 5-179

**Alerta de tránsito cruzando atrás (RCTA)..... 5-181**

Alerta de tránsito cruzando atrás (RCTA)..... 5-181

Advertencias y precauciones para el uso de la alerta de tránsito cruzando atrás (RCTA)..... 5-181

Cómo utilizar la alerta de tránsito cruzando atrás (RCTA)..... 5-182

**Control de cruceo de radar de Mazda (MRCC)..... 5-184**

Control de cruceo de radar de Mazda (MRCC)..... 5-184

Advertencias y precauciones para el uso del control de cruceo de radar de Mazda (MRCC).... 5-184

Cómo utilizar el control de cruceo de radar de Mazda (MRCC)..... 5-186

**Ayuda a la velocidad de cruceo y tránsito (CTS)..... 5-194**

Ayuda a la velocidad de cruceo y tránsito (CTS)\* ..... 5-194

Advertencias y precauciones para el uso de la ayuda a la velocidad de cruceo y tránsito (CTS)..... 5-194

Cómo utilizar la ayuda a la velocidad de cruceo y tránsito (CTS)..... 5-197

**Sistema de asistencia de mantenimiento en carril (LAS)..... 5-211**

Sistema de asistencia de mantenimiento en carril (LAS)..... 5-211

Advertencias y precauciones para el uso del sistema de asistencia de mantenimiento en carril (LAS)..... 5-211

Cómo utilizar el sistema de asistencia de mantenimiento en carril (LAS)..... 5-212

**Mantenimiento de carril de emergencia (ELK)..... 5-214**

Mantenimiento de carril de emergencia (ELK)..... 5-214

Advertencias y precauciones para el uso del mantenimiento de carril de emergencia (ELK) ..... 5-215

Cómo utilizar el mantenimiento de carril de emergencia (ELK)..... 5-216

**Soporte de freno inteligente (SBS)..... 5-221**

Soporte de freno inteligente (SBS)..... 5-221

Advertencias y precauciones para el uso del soporte de freno inteligente (SBS)..... 5-224

Cómo utilizar el soporte de freno inteligente (SBS)..... 5-225

**Monitor de vista de 360° ..... 5-232**

Monitor de vista de 360°\* ... 5-232

Advertencias y precauciones para el uso del monitor de vista de 360°.....	5-237	Cómo utilizar el control de crucero.....	5-255
Cómo utilizar el monitor de vista de 360°.....	5-239	<b>Monitor retrovisor.....</b>	<b>5-258</b>
Maneras convenientes de usar el monitor de vista de 360° ....	5-251	Monitor retrovisor* .....	5-258
<b>Reducción de choques secundarios.....</b>	<b>5-252</b>	Advertencias y precauciones para el uso del monitor retrovisor.....	5-260
Reducción de choques secundarios.....	5-252	Cómo utilizar el monitor retrovisor.....	5-261
Advertencias y precauciones para el uso de la reducción de choques secundarios.....	5-252	<b>Sensor de estacionamiento....</b>	<b>5-267</b>
Cómo utilizar la reducción de choques secundarios.....	5-253	Sensor de estacionamiento* .....	5-267
<b>Control de velocidad de crucero.....</b>	<b>5-254</b>	Advertencias y precauciones para el uso del sensor de estacionamiento.....	5-267
Control de velocidad de crucero.....	5-254	Cómo utilizar el sensor de estacionamiento.....	5-268
Advertencias y precauciones para el uso del control de crucero.....	5-254	<b>Conducción en invierno.....</b>	<b>5-273</b>
		Conducción en invierno....	5-273
		Neumáticos para nieve.....	5-274
		Cadenas para nieve.....	5-275

# NOTAS

## Espejos

Antes de conducir, ajuste los espejos interiores y exteriores.

## Advertencias y precauciones para el uso de los espejos

### **ADVERTENCIA**

**Asegúrese de mirar por encima de su hombro antes de cambiar de carril.**

Cambiar de carril sin tener en cuenta la distancia real del vehículo en un espejo convexo es peligroso. Podría sufrir un accidente serio. Lo que usted ve en el espejo convexo estará más cerca de lo que parece.

**Siempre se deben regresar los espejos a su posición normal antes de conducir.**

Conducir con los espejos exteriores plegados es peligroso. Su visión trasera quedará restringida, lo que podría provocar un accidente inesperado. **(Vehículos con espejos retráctiles eléctricos)**

**No toque los espejos exteriores mientras se estén plegando y desplegando.**

Tocar un espejo exterior mientras se está plegando o desplegando es peligroso. Sus manos podrían quedar atrapadas, lo que podría causar una lesión o el espejo de puerta podría resultar dañado.

**Utilice el interruptor para ajustar los espejos exteriores.**

Ajustar los espejos exteriores manualmente es peligroso. Los espejos exteriores no se bloquearán en su sitio, lo que podría obstruir la visibilidad.

**Accione siempre los espejos retráctiles eléctricos con el vehículo estacionado en un lugar seguro.**

Accionar los espejos retráctiles eléctricos mientras se conduce es peligroso. La presión del viento podría dañar los espejos exteriores, lo que imposibilitaría volver a colocarlos en la posición de conducción y ver detrás de usted.

**No ajuste los espejos exteriores mientras conduce el vehículo.**

Ajustar los espejos exteriores mientras conduce el vehículo es peligroso, ya que al hacerlo podría distraer su atención de la carretera que tiene delante y provocar un accidente.



**PRECAUCIÓN**

**(Vehículos con espejos retráctiles eléctricos)**

Accione el interruptor de plegado para plegar o desplegar los espejos exteriores. Si despliega los espejos exteriores manualmente, no estarán en una posición segura y no podrá comprobar la vista hacia la parte trasera del vehículo.

## Cómo utilizar los espejos exteriores

### Plegar y desplegar los espejos exteriores

#### Tipo manual

Pliegue el espejo exterior plegable hacia atrás hasta que quede a nivel con el vehículo.

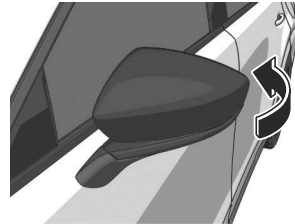

#### Tipo eléctrico

1. Conecte la alimentación del vehículo en ACC o en ON.
2. Oprima el botón del espejo plegable para plegar el espejo. Vuelva a oprimirlo para desplegarlo.

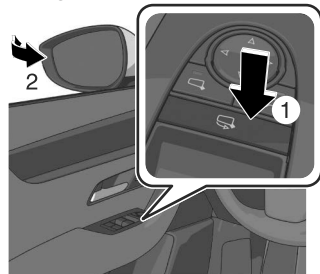

### Ajuste del ángulo de los espejos exteriores

1. Conecte la alimentación del vehículo en ACC o en ON.
2. Oprima el botón de selección en el lado del espejo exterior que desea ajustar.  
El indicador se enciende.

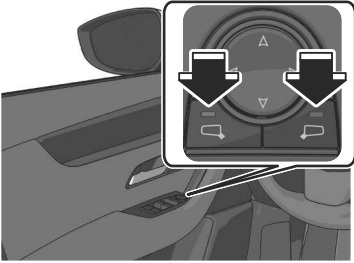

3. Oprima el interruptor de ajuste para ajustar el ángulo del espejo exterior.

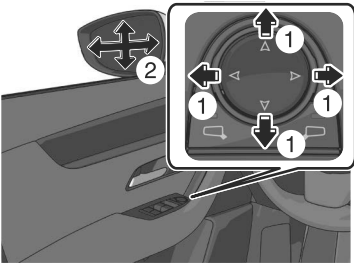

4. Oprima el botón de selección del lado del espejo exterior que ha sido ajustado.  
El indicador se apaga.

## Maneras convenientes de usar los espejos exteriores

### Memoria de posición de conducción\*

El ángulo de los espejos exteriores puede programarse en la memoria de posición de conducción. Consulte la sección Memoria de posición de conducción en la página 3-39.

### Función de plegado automático\*

Cuando se bloquean/desbloquean las puertas mientras la alimentación del vehículo está desconectada, los espejos exteriores se pliegan y despliegan automáticamente. Cuando se pliegan los espejos exteriores y se conecta la alimentación del vehículo, o se arranca el sistema híbrido, los espejos exteriores se despliegan automáticamente. Active la función de plegado automático mediante la exhibición central.

Consulte la sección Ajustes en el manual para el propietario de Mazda Connect o consulte a un concesionario autorizado Mazda.

### Función de accionamiento después de detener el sistema híbrido

El ángulo de los espejos exteriores puede ajustarse y pueden plegarse y desplegarse durante unos 40 segundos después de que la alimentación del vehículo pase de ON o ACC a OFF.



### Función de inclinación hacia abajo automática de los espejos exteriores para la marcha atrás

Los espejos exteriores pueden ajustarse para que se inclinen automáticamente hacia abajo al dar marcha atrás el vehículo. Cuando el vehículo termina de dar marcha atrás, los espejos exteriores vuelven a su ángulo original.

1. Oprima el interruptor de selección situado en el lado del espejo de puerta que se va a inclinar hacia abajo.  
Encienda el indicador del interruptor de selección.
2. Mueva la palanca selectora a la posición R.  
El espejo exterior del lado en el que ha oprimido el interruptor de selección se inclinará hacia abajo.

#### **NOTA**

Cuando se cumple cualquiera de las siguientes condiciones, los espejos exteriores vuelven a su posición normal.

- Se cambia la alimentación del vehículo a una posición diferente de ON.
- La palanca selectora se mueve a una posición diferente de la posición R.
- El interruptor de selección se oprime de nuevo.

### Función de prevención de reflejos automática

Junto con la función de prevención de reflejos del espejo retrovisor de tipo automático, sólo el espejo exterior del lado del conductor reduce la luz de los faros de los vehículos que se aproximan.

## Advertencias y precauciones para el espejo retrovisor

### **ADVERTENCIA**

#### **No amontone equipaje más arriba del respaldo de los asientos.**

Cargar el equipaje más alto que el respaldo del asiento es peligroso. La visibilidad del espejo retrovisor puede verse obstruida, lo que puede provocar una colisión con otro vehículo al cambiar de carril.

## Cómo utilizar el espejo retrovisor

Mueva y ajuste el cuerpo del espejo retrovisor.

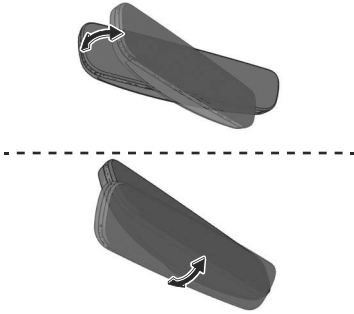

## Maneras convenientes de usar el espejo retrovisor

### Función de prevención de reflejos

Evita el reflejo de los faros de los vehículos traseros que se aproximan.

#### **Tipo manual**

Empuje la palanca para día/noche hacia adelante para conducir de día. Tire de la palanca hacia atrás para reducir el reflejo de los faros de los vehículos que se encuentran atrás.

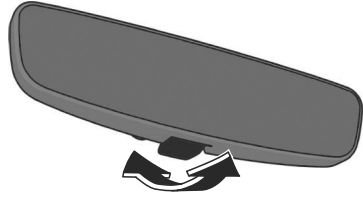

#### **Tipo automático**

Funciona automáticamente cuando se conecta la alimentación del vehículo y la palanca selectora está en una posición distinta de R.

## Interruptor de encendido

Oprima el interruptor de encendido para arrancar/parar el sistema híbrido o para cambiar la posición de alimentación del vehículo (OFF/ACC/ON).

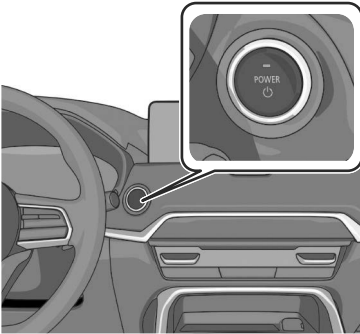

### Posición de alimentación del vehículo

#### OFF

No se pueden utilizar todos los accesorios eléctricos.

#### ACC

Se pueden utilizar algunos accesorios eléctricos como el audio.

#### ON

Se pueden utilizar todos los accesorios eléctricos.

## Advertencias y precauciones para el uso del interruptor de encendido

### **! ADVERTENCIA**

**Antes de abandonar del asiento del conductor, siempre se debe apagar la alimentación del vehículo, poner el freno de estacionamiento y verificar siempre que la palanca selectora de velocidades está en la posición P.**

Abandonar el asiento del conductor sin apagar la alimentación del vehículo, poner el freno de estacionamiento y verificar que la palanca selectora de velocidades está en la posición P es peligroso. Podría ocurrir un movimiento inesperado del vehículo que resulte en un accidente. Además, si su intención es incluso alejarse del vehículo por un período corto, es importante apagar la alimentación del vehículo, pues dejarlo en otra posición hará que algunos de los sistemas de seguridad del vehículo no funcionen y se descargue la batería de ácido-plomo.

**Las ondas de radio de la llave pueden afectar el funcionamiento de dispositivos médicos como marcapasos.**

Antes de usar la llave próxima a personas con dispositivo médico, consulte al fabricante del dispositivo médico o su médico por si las ondas de radio de la llave pueden afectar dicho dispositivo.

Salvo en una situación de emergencia, no intente detener el sistema híbrido mientras conduce el vehículo.

Si el sistema híbrido se detiene mientras se conduce el vehículo, podría producirse una pérdida de la potencia de los frenos y de las funciones de la dirección asistida, lo que dificultaría el control del vehículo y podría provocar un accidente.

## **⚠ PRECAUCIÓN**

- Si la luz de advertencia KEY (roja)  se exhibe o el indicador de interruptor de encendido (ámbar) destella, podría indicar un problema con el sistema de arranque híbrido. Esto evitará que se arranque el sistema híbrido o que la posición de alimentación del vehículo se cambie a ACC o a ON. Haga inspeccionar su vehículo en un concesionario autorizado Mazda tan pronto como sea posible. Consulte la sección Luz de advertencia KEY (roja) en la página 8-49.
- Antes de abandonar el vehículo, asegúrese de que la alimentación del vehículo está desconectada.

## Cómo utilizar el interruptor de encendido

El interruptor de encendido arranca/ para el sistema híbrido y cambia la posición de alimentación del vehículo en función del estado del mismo y de la operación del conductor.

### Arrancar el sistema híbrido

1. Asegúrese de que el freno de estacionamiento está aplicado.
2. Asegúrese que la palanca selectora está en la posición P.
3. Pise el pedal del freno. El indicador de interruptor de encendido (verde) y el indicador KEY (verde)  en el panel de instrumentos se encienden.
- 4.

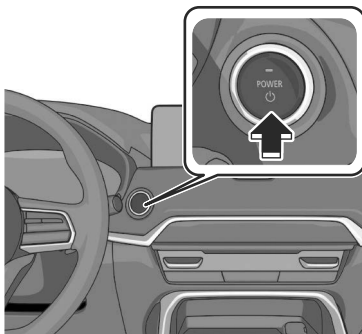

El sistema híbrido arranca y el indicador KEY (verde)  en el panel de instrumentos se apaga. El indicador READY **READY** en el panel de instrumentos se enciende.

**NOTA**

No utilice altas velocidades del motor hasta alcanzar la temperatura de funcionamiento.

**Detener el sistema híbrido**

1. Detenga el vehículo.
2. Mueva la palanca selectora a la posición P.
- 3.

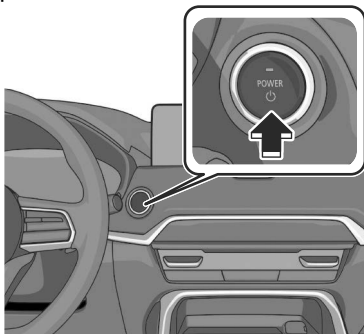

El sistema híbrido se detiene y la alimentación del vehículo se desconecta.

El indicador **READY** **READY** en el panel de instrumentos se apaga.

**NOTA**

Si se detiene el sistema híbrido mientras la palanca selectora está en una posición distinta de P, se activa la función AUTO P (bloqueo de estacionamiento) y se desconecta la alimentación del vehículo. Por seguridad, ponga la palanca selectora en la posición P y desconecte la alimentación del vehículo.

**Cambiar la posición de alimentación del vehículo**

Oprima el interruptor de encendido sin pisar el pedal de freno.

Cada vez que se oprime el interruptor de encendido, la posición de alimentación del vehículo se cambia en el orden de ACC, ON y OFF.

Cuando la alimentación del vehículo pasa a ACC, el indicador del interruptor de encendido (ámbar) se enciende.

Cuando la alimentación del vehículo está desconectada y una puerta está abierta/cerrada o bloqueada, el indicador del interruptor de encendido (ámbar) se apaga.

**NOTA**

Si deja la alimentación del vehículo en ACC mientras la palanca selectora está en la posición P, la alimentación del vehículo se desconecta en unos 25 minutos.

## **e-SKYACTIV PHEV**

El e-SKYACTIV PHEV es un sistema híbrido con capacidad para recargar la batería a partir de una fuente de alimentación externa, y consigue tanto un excelente consumo de combustible como un gran rendimiento de la potencia al combinar de forma eficiente la conducción EV, que funciona únicamente con electricidad, y la conducción utilizando el motor de combustión y el motor eléctrico.

El e-SKYACTIV PHEV puede suministrar la energía almacenada en la batería de alto voltaje a los aparatos eléctricos. Consulte la sección Toma de corriente CA (120 V/1.500 W) en la página 7-50.

## Vista del e-SKYACTIV PHEV

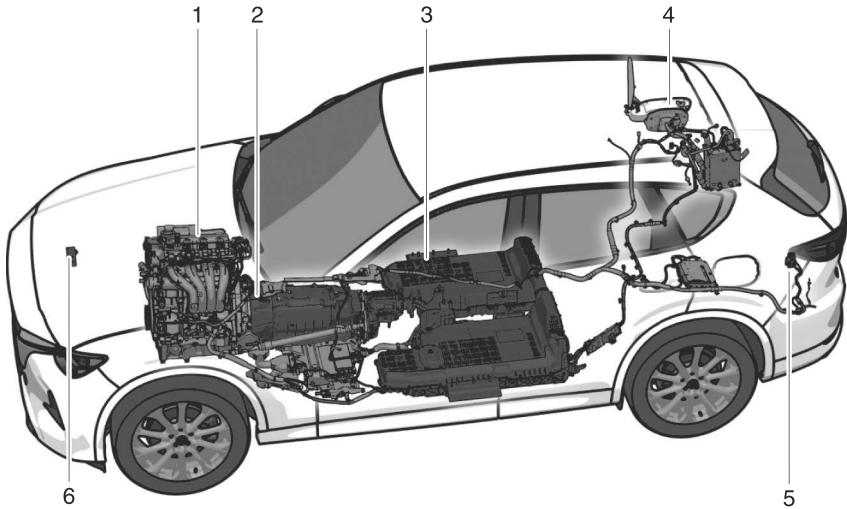

1. Motor
2. Motor eléctrico y frenado regenerativo
3. Batería de alto voltaje
4. Puerto de carga
5. Toma de corriente CA (120 V/1.500 W)
6. Sistema acústico de aproximación de vehículos

### Motor

En función de las condiciones y el modo de conducción, el motor de combustión funciona como fuente de energía o generador para las ruedas, y se detiene cuando no se requiere la generación de energía o potencia.

### Motor

El motor eléctrico transmite la potencia a las ruedas utilizando la energía eléctrica de la batería de alto voltaje.

### Frenado regenerativo

El frenado regenerativo utiliza el motor eléctrico para desacelerar el vehículo. La energía es generada por las ruedas que giran el motor eléctrico mientras desacelera y la energía generada carga la batería de alto voltaje.

### Batería de alto voltaje

La batería de alto voltaje es una batería de gran capacidad y almacena la energía cargada y la energía eléctrica generada por el frenado regenerativo.

### **Puerto de carga**

El puerto de carga conecta el conector de carga del cable de carga y carga la batería de alto voltaje con la energía de una fuente de alimentación externa.

### **Toma de corriente CA (120 V/1.500 W)\***

La toma de corriente CA (120 V/1.500 W) proporciona energía para los aparatos eléctricos mientras la alimentación del vehículo está conectada (sistema híbrido desconectado).

### **Sistema acústico de aproximación de vehículos**

El sistema acústico de aproximación de vehículos avisa a los peatones de que el vehículo se aproxima mediante un advertencia sonora mientras se conduce a baja velocidad.



## Advertencias y precauciones para el uso de e-SKYACTIV PHEV

El sistema híbrido tiene áreas de alto voltaje y áreas de alta temperatura. En estas zonas hay etiquetas que indican las precauciones de uso. Siga siempre las instrucciones de la etiqueta y utilice el vehículo correctamente.

### ADVERTENCIA

**Tenga mucho cuidado con las áreas de alto voltaje. Además, no desmonte, modifique ni retire ninguna pieza de alto voltaje.**

Las siguientes zonas contienen piezas de alto voltaje y pueden provocar una descarga eléctrica si se tocan.

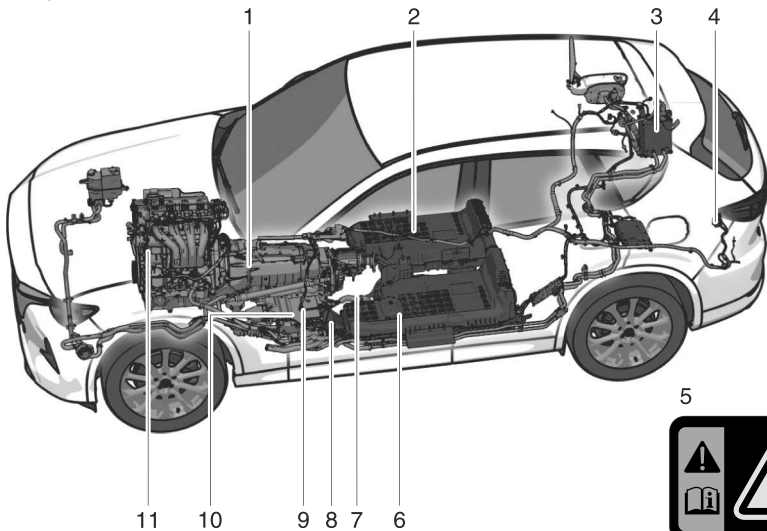

1. Motor
2. Batería de alto voltaje
3. Cargador a bordo
4. Toma de corriente CA (120 V/1.500 W)
5. Ejemplo de etiqueta de advertencia
6. Enchufe de servicio
7. Cable de alto voltaje
8. Calentador de agua
9. Inversor
10. Convertidor DC-DC
11. Compresor eléctrico



**Tenga mucho cuidado con las áreas de alta temperatura.**

El sistema híbrido y el motor se calientan cuando funcionan. Siga las instrucciones de la etiqueta adherida al vehículo y preste siempre atención a las áreas de alto voltaje y de alta temperatura.

**No toque el enchufe de servicio.**

Hay un enchufe de servicio instalado en la batería de alto voltaje. Este enchufe de servicio se utiliza en un concesionario autorizado Mazda cuando se reparan los vehículos para cortar el alto voltaje de la batería de alto voltaje. No toque el enchufe de servicio. Si manipula el enchufe de servicio por error, podría provocar una descarga eléctrica que causaría lesiones graves o la muerte.

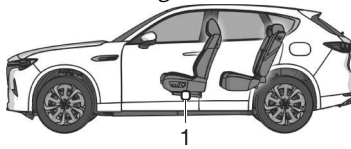

## 1. Enchufe de servicio

**Mantenimiento y reparaciones**

Para el mantenimiento o las reparaciones del vehículo, consulte a un concesionario autorizado Mazda.

Es necesario tener cualificaciones y conocimientos técnicos en la manipulación de la batería de alto voltaje.

**ADVERTENCIA**

**Para garantizar una manipulación segura y correcta de la batería de alto voltaje, siga siempre las siguientes instrucciones.**

- No retire la batería de alto voltaje.
- No revenda, transfiera ni modifique la batería de alto voltaje.
- No haga un uso secundario de la batería de alto voltaje.

**Si la batería de tracción no se manipula correctamente, puede ocurrir lo siguiente, que podría provocar lesiones graves o la muerte.**

- Tocar una batería de alto voltaje sin supervisión puede provocar una descarga eléctrica.
- Si la batería de alto voltaje se utiliza en un vehículo distinto al que venía equipado (incluidos los vehículos modificados), pueden producirse accidentes como descargas eléctricas, generación de calor, humo, combustión y explosiones, o una fuga de electrolito.

Preste atención a las siguientes instrucciones para evitar el deterioro de la batería de alto voltaje o daños en la misma.

- No deje el vehículo durante mucho tiempo en condiciones de temperatura extremadamente altas o bajas.
- No deje el vehículo durante 14 días o más mientras el indicador de potencia de la batería de alto voltaje esté en Vacío (nivel 0).

### **Si se produce un accidente**

Preste atención a las siguientes precauciones para evitar lesiones graves, como una descarga eléctrica, o en el peor de los casos la muerte.

### **ADVERTENCIA**

#### **No siga conduciendo el vehículo.**

Para evitar más accidentes, detenga el vehículo en un lugar seguro, coloque la palanca selectora en la posición P y, a continuación, aplique el freno de estacionamiento para detener el sistema híbrido.

#### **No toque nunca el cableado eléctrico que pueda sobresalir dentro o fuera de la cabina.**

De lo contrario, podría producirse una descarga eléctrica y lesiones graves.

#### **Nunca toque un área donde se puede ver electrolito o una fuga de electrolito.**

Si el electrolito de la batería de alto voltaje entra en contacto con los ojos o la piel, podría provocar la pérdida de visión o reacciones cutáneas. Si el electrolito entra en contacto con los ojos, no los frote y, después de enjuagarlos con agua durante 15 minutos o más, busque atención médica inmediatamente. Además, si el electrolito entra en contacto con la piel, lave bien las zonas con agua y jabón. Si siente alguna anomalía en su cuerpo, busque atención médica inmediatamente.

#### **Nunca acerque objetos que estén en llamas o extremadamente calientes.**

El electrolito de la batería de alto voltaje puede provocar un incendio. Si el vehículo se incendia, apague el fuego con un extintor (tipo ABC, BC o C). Extinga el fuego con agua sólo cuando disponga de una gran cantidad de agua, por ejemplo, de una boca de incendios. Utilizar una pequeña cantidad de agua puede hacer que el fuego se extienda.

#### **No remolque el vehículo con las ruedas delanteras o las traseras apoyadas en el suelo.**

De lo contrario, el motor genera electricidad que puede provocar un incendio dependiendo del estado de los daños. Cuando remolque el vehículo, hágalo con las 4 ruedas levantadas del suelo.

### **No arranque el sistema híbrido si hay una fuga de líquido del vehículo (que no sea agua del aire acondicionado).**

Si se encuentra una fuga de líquido (que no sea agua del aire acondicionado) en la superficie del camino bajo el vehículo, el sistema de combustible puede resultar dañado. Arrancar el sistema híbrido en estas condiciones, puede provocar un incendio. No arranque el sistema híbrido y contáctese con un concesionario autorizado Mazda.

### **Desguace de su vehículo y eliminación de la batería de alto voltaje**

La batería de alto voltaje se recoge para evitar accidentes relacionados con ella. A la hora de desguazar su vehículo, la sustitución de la batería de alto voltaje, o la eliminación de la batería de alto voltaje, consulte a un concesionario autorizado Mazda. Colabore a la hora de garantizar que la batería de alto voltaje se recicle.

### **ADVERTENCIA**

#### **Eliminación adecuada de la batería de alto voltaje.**

Si la batería de alto voltaje no se recoge y se desecha adecuadamente, como por ejemplo dejándola desatendida o abandonándola ilegalmente, alguna otra persona podría tocarla, lo que podría causar una electrocución que provocaría lesiones graves.

### **Combustible**

### **PRECAUCIÓN**

- El e-SKYACTIV PHEV puede conducirse con electricidad, pero dependiendo de las condiciones y el modo de conducción, el vehículo se conducirá utilizando el motor y necesitará reabastecerse de combustible. Compruebe la cantidad de combustible restante y haga el reabastecimiento de combustible si es necesario. Consulte la sección Cómo utilizar la Selección de marcha inteligente de Mazda (Mi-Drive) en la página 5-103.
- Dependiendo de las condiciones de uso del vehículo, el combustible puede permanecer en el depósito durante un largo periodo de tiempo y la calidad del combustible puede cambiar. Reabastezca al menos 25 L de combustible cada 12 meses (la cantidad total de reabastecimiento de combustible durante 12 meses es de al menos 25 L), ya que esto puede afectar a partes del sistema de combustible y al motor.
- Si el combustible no se ha reabastecido durante un determinado periodo de tiempo y se prevé que la calidad del combustible en el depósito cambie, se mostrará un mensaje en el panel de instrumentos cuando se arranque el sistema híbrido. Cuando se consume una determinada cantidad de combustible, el mensaje que aparece en el panel de instrumentos deja de aparecer.

## Cómo utilizar e-SKYACTIV PHEV

### Cambiar el modo de conducción

Puede cambiar el modo de conducción del sistema híbrido accionando el interruptor.

### **Modo REMOLQUE/modo SPORT/ modo NORMAL/modo EV/modo TODO TERRENO**

Consulte la sección Cómo utilizar la Selección de marcha inteligente de Mazda (Mi-Drive) en la página 5-103.

### **Modo CARGA**

El motor se utiliza como un generador y el vehículo se conduce mientras se carga la batería de alto voltaje.

1. Arranque el sistema híbrido.
- 2.

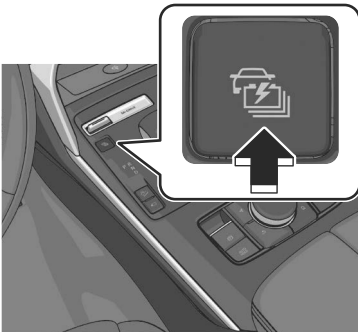

Cuando se activa el modo CARGA, se enciende el indicador del modo

CARGA  en el panel de instrumentos.

Se genera energía hasta la cantidad de carga objetivo preestablecida, y cuando se alcanza la cantidad de carga objetivo, se genera energía para mantenerla.

### **NOTA**

- El cambio al modo CARGA puede no ser posible dependiendo de las condiciones del sistema híbrido.
- Cuando el consumo de energía es elevado debido a las condiciones de conducción del vehículo, a la temperatura del aire exterior o cuando se utiliza el acondicionador de aire, la carga puede tardar más de lo habitual o no producirse.
- Cuando se conduce el vehículo mientras está en modo CARGA, el motor funciona para generar electricidad, por lo que el consumo de combustible puede aumentar en comparación con cuando se conduce el vehículo en un modo distinto al modo CARGA.
- Si se desconecta la alimentación del vehículo mientras se cambia al modo CARGA, el modo CARGA se cancelará la próxima vez que se conecte la alimentación del vehículo.
- Cuando se oprime el interruptor del modo de carga mientras la Selección de marcha inteligente de Mazda (Mi-Drive) está en modo EV, la Mi-Drive cambia al modo NORMAL y el vehículo se conduce en modo CARGA.
- Es posible que el modo no pueda cambiar al modo CARGA cuando el combustible es bajo.
- La cantidad de carga objetivo se puede cambiar. Consulte el manual para el propietario de Mazda Connect o consulte a un concesionario autorizado Mazda.

## Medidor de potencia

Se exhibe en el panel de instrumentos mientras se conduce en modo NORMAL o en modo EV.

### Modo NORMAL

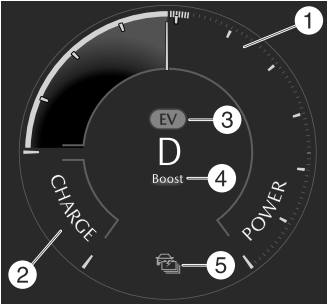

1. Indicador de POTENCIA
2. Indicador de CARGA
3. Indicador de conducción EV
4. Indicador de sobrealimentación
5. Indicador de modo CARGA

### Modo EV

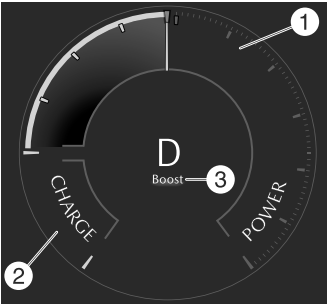

1. Indicador de POTENCIA
2. Indicador de CARGA
3. Indicador de sobrealimentación

## **Indicador de POTENCIA**

Exhibe la energía utilizada por el motor eléctrico o el motor de combustión para la conducción. Cuanto mayor sea la potencia, más se moverá la aguja del medidor de potencia hacia la derecha. Cuanto más se mueva la aguja del medidor de potencia hacia la derecha, más probabilidades habrá de que arranque el motor.

## **Indicador de CARGA**

Exhibe la energía cargada en la batería de alto voltaje por el frenado regenerativo. Cuanto mayor es la carga, más se mueve la aguja del medidor de potencia hacia abajo.

## **Indicador de sobrealimentación**

La luz se enciende cuando la energía utilizada para la conducción está al máximo de potencia.

## **Indicador de conducción EV**

La luz se enciende cuando el vehículo se está conduciendo utilizando sólo motor eléctrico.

## **Indicador de modo CARGA**

La luz se enciende cuando el vehículo está siendo conducido en modo CARGA.

## Sistema acústico de aproximación de vehículos

Cuando el vehículo se conduce a baja velocidad, se activa automáticamente una advertencia sonora para avisar de que se aproxima un vehículo.

1. Arranque el sistema híbrido.
2. Cambie la palanca selectora a una posición distinta de P.

Se activa una advertencia sonora que se detiene cuando la velocidad del

vehículo alcanza los 41 km/h (26 mph) o más.

## Maneras convenientes de usar e-SKYACTIV PHEV

### Cambiar al arranque en modo EV

El sistema híbrido puede cambiarse para arrancar en modo EV. Consulte el manual para el propietario de Mazda Connect o consulte a un concesionario autorizado Mazda.

### Cambiar la intensidad de frenado regenerativo

Se puede cambiar la intensidad del frenado regenerativo. Consulte el manual para el propietario de Mazda Connect o consulte a un concesionario autorizado Mazda.

### Para una conducción ecológica y económica

#### **Usar el modo de conducción**

El modo EV se utiliza principalmente en las zonas urbanas, mientras que el modo NORMAL se utiliza en las zonas suburbanas y en las autopistas, lo que permite ahorrar en el consumo de electricidad y de combustible. Utilizando activamente el frenado regenerativo para cargar la batería de alto voltaje, es posible aumentar la distancia de recorrido EV y reducir el consumo de combustible cuando se conduce el vehículo en un modo distinto al EV.

#### **Ampliar la distancia de cruceo**

El consumo de energía eléctrica durante la conducción puede reducirse y la distancia de cruceo puede ampliarse realizando las siguientes operaciones.

- Con el conector de carga conectado, encienda el climatizador para

conseguir una temperatura agradable en la cabina antes de conducir.

- Cuando conduzca con temperaturas frías, utilice la calefacción del asiento o el calefactor del volante en lugar del climatizador.
- Ajuste el climatizador a un flujo de aire y un ajuste de temperatura moderados.
- Absténgase de utilizar el desempañador en condiciones distintas a las de una ventana empañada o congelada.
- Manteniendo una distancia suficiente entre los vehículos y utilizando bien el frenado regenerativo, se puede cargar más energía eléctrica a la batería de alto voltaje.

### Para prolongar la vida de la batería de alto voltaje

La vida útil de la batería de alto voltaje cambia en función de las condiciones de almacenamiento del vehículo o del método de carga.

Para prolongar la vida útil de la batería de alto voltaje, tenga cuidado con lo siguiente.

#### (Cargar la batería)

- Evite las cargas innecesarias y frecuentes.
- Cargue la batería sólo con la energía necesaria y no la cargue siempre por completo. Se puede establecer el límite máximo de carga. Consulte la sección Maneras convenientes de usar la carga en la página 5-127.

#### (Estacionar el vehículo)

- No estacione el vehículo en un lugar donde la temperatura ambiente sea extremadamente alta o baja.

- No deje el vehículo mientras la energía restante de la batería de alto voltaje sea extremadamente baja.
- Si aparece la notificación de operación [Enfriamiento de la batería] en la exhibición central después de conducir el vehículo, seleccione [Activar].

### Carga restante y temperatura de la batería de alto voltaje

Si el nivel de la batería de alto voltaje es bajo o la temperatura de la batería de alto voltaje no es la adecuada, es posible que la velocidad del vehículo no aumente aunque se pise el pedal del acelerador porque la potencia del motor está restringida. Si la temperatura de la batería de alto voltaje no es la adecuada, se enciende la luz de advertencia de temperatura

de la batería de alto voltaje  en el panel de instrumentos. Compruebe el contenido exhibido en el panel de instrumentos y la cantidad de energía restante en la batería de alto voltaje antes de conducir.

#### (Enfriamiento de la batería)

Si la temperatura de la batería de alto voltaje es alta después de conducir el vehículo, es posible enfriar la batería de alto voltaje mientras el vehículo está estacionado para prolongar la vida de la batería de alto voltaje. Si en la exhibición central aparece la notificación Temperatura excesiva de la batería después de conducir el vehículo, seleccione Iniciar para comenzar el enfriamiento de la batería.



**NOTA**

Debido a que la energía eléctrica de la batería de alto voltaje es utilizada por el enfriamiento de la batería, recomendamos que el conector de carga esté conectado mientras el enfriamiento de la batería esté en funcionamiento.

## Panel de instrumentos

La exhibición de pantalla le muestra la información del vehículo.

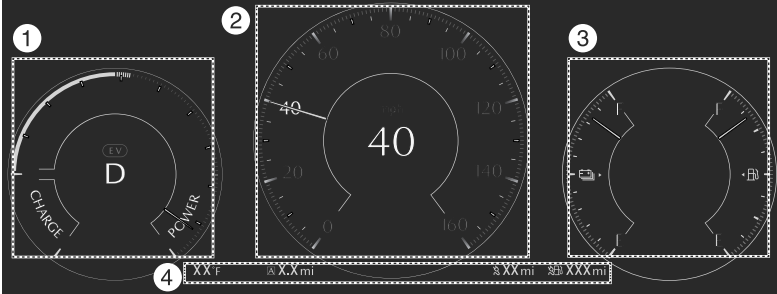

- ① Exhibe el medidor de potencia y el tacómetro.  
La exhibición difiere en función del modo de conducción.
- ② Exhibe el velocímetro y la información del vehículo mediante mensajes.  
Cambia en función del modo de conducción y del sistema utilizado.
- ③ Exhibe el indicador de potencia de la batería de alto voltaje y del medidor de combustible.  
La exhibición se cambia con el interruptor INFO.
- ④ Exhibe la temperatura ambiente/el odómetro/el contador de trayecto, la distancia máxima de conducción y la información del vehículo mediante mensajes.

## Cómo utilizar el panel de instrumentos

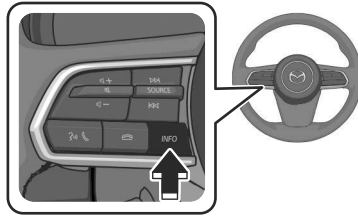

# Panel de instrumentos

La exhibición cambia cada vez que se oprime el interruptor INFO.

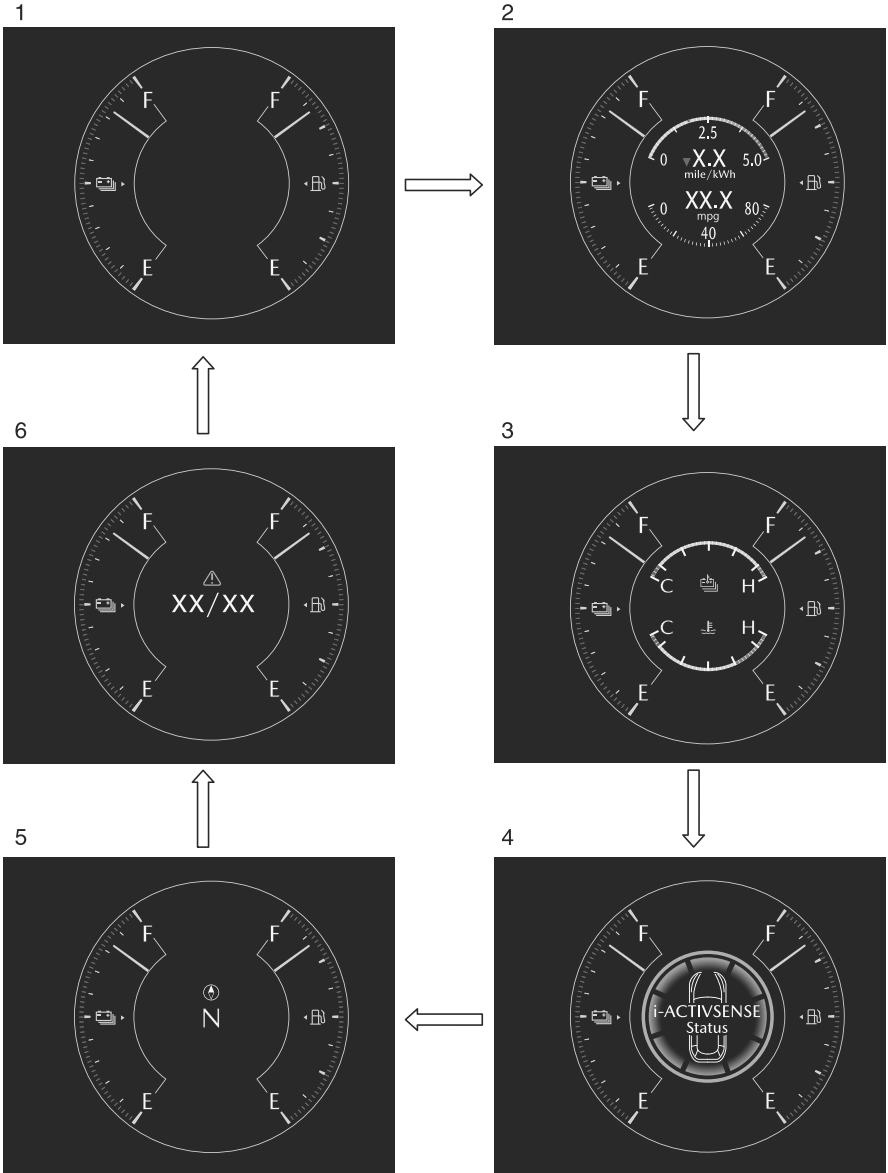

1. Exhibición básica
2. Exhibición de tasa de consumo de energía eléctrica promedio

- Exhibición del consumo promedio de combustible
- Exhibición de tasa de consumo de energía eléctrica instantánea
- Exhibición del consumo de combustible instantánea
- 3. Medidor de temperatura de batería de alto voltaje
- Medidor de temperatura del refrigerante de motor
- 4. Símbolo de estado de i-ACTIVSENSE (sistema de advertencia/ayuda a la prevención de riesgos)
- 5. Exhibición de brújula
- 6. Exhibición de mensaje\*1

\*1 Se muestra sólo cuando se produce una advertencia.

La pantalla cambiará automáticamente cuando se utilicen algunos sistemas i-ACTIVSENSE.

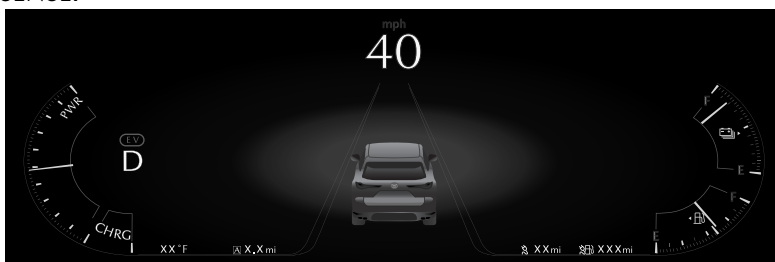

### Maneras convenientes de usar el panel de instrumentos

La información de la exhibición puede ser cambiada usando Configuraciones en Mazda Connect.

Consulte la sección Configuraciones en el manual para el propietario de Mazda Connect.

### Velocímetro

El velocímetro muestra la velocidad del vehículo.

## Tacómetro

El tacómetro indica la velocidad del motor en miles de revoluciones por minuto (r/min).

Exhibe durante la conducción en modo TOWING/modo DEPORTIVO/modo TODO TERRENO.

Consulte la sección Cómo utilizar la Selección de marcha inteligente de Mazda (Mi-Drive) en la página 5-103.

### PRECAUCIÓN

No haga funcionar el motor con la aguja del tacómetro en la ZONA ROJA.

De lo contrario se dañará el motor.

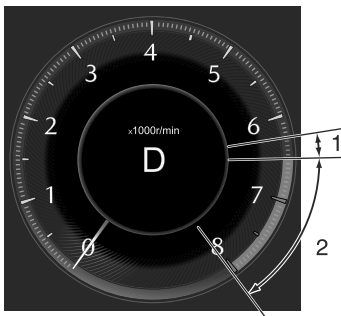

1. ZONA RAYADA
2. ZONA ROJA

### NOTA

Cuando la aguja del tacómetro entra en la ZONA RAYADA, esto indica al conductor que se debe hacer el cambio antes de entrar en la ZONA ROJA.

## Odómetro/Contador de trayecto

### Odómetro

El odómetro muestra la distancia total recorrida por el vehículo.

### Contador de trayecto

Se indica la distancia de conducción para el intervalo especificado. Se pueden medir dos tipos (TRIP A, TRIP B) de distancia de intervalo.

## Cómo utilizar el Odómetro/Contador de trayecto

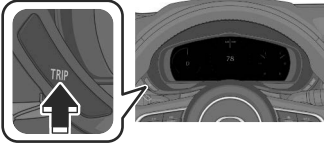

La exhibición cambia cada vez que se oprime el interruptor TRIP.

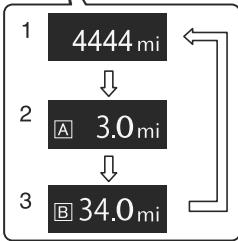
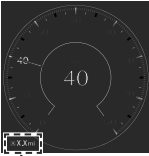

1. Exhibición de odómetro
2. Exhibición de contador de trayecto A
3. Exhibición de contador de trayecto B

Para poner el contador de trayecto a "0", oprima el interruptor TRIP durante 2 segundos o más mientras se exhibe el contador de trayecto.

### NOTA

Si la batería de ácido-plomo se desconecta para el mantenimiento del vehículo o por otras razones, la exhibición del contador de trayecto vuelve a "0".

## Medidor de temperatura de batería de alto voltaje

Exhibe la temperatura de la batería de alto voltaje. El rango azul del medidor indica que la temperatura de la batería de alto voltaje es baja y el rango rojo indica que es alta y se está sobrecalentando.

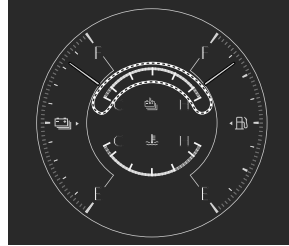



## Medidor de temperatura del refrigerante de motor

Exhibe la temperatura de refrigerante de motor. El rango azul del medidor indica que la temperatura de refrigerante de motor esta baja, y el rango rojo del medidor indica que la temperatura de refrigerante de motor está alta y sobrecalentándose.

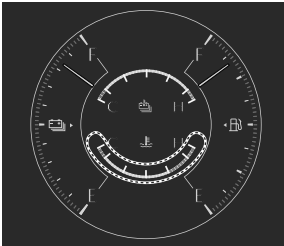

### PRECAUCIÓN

Si la aguja del medidor de temperatura del refrigerante de motor está en el rango rojo, existe la posibilidad de recalentamiento. Conduzca lentamente para reducir la carga del motor.

Consulte la sección Tomar medidas en caso de sobrecalentamiento en la página 8-20.

## Indicador de potencia de batería de alto voltaje

La energía restante de la batería de alto voltaje se indica cuando se conecta la alimentación del vehículo. Cuando la batería de alto voltaje está completamente cargada, se indica F. A medida que el nivel desciende, la aguja se acerca a E.

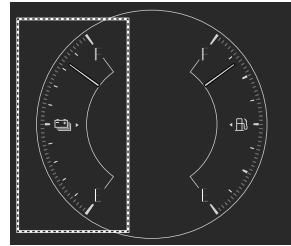

### NOTA

- Después de la carga, puede ser necesario un tiempo para que la aguja se estabilice.
- La flecha  indica que el puerto de carga está en el lado derecho.

## Medidor de combustible

El medidor de combustible muestra aproximadamente cuanto combustible resta en el tanque cuando se conecta la alimentación del vehículo.

Cuando el tanque de combustible está lleno, se indica F (Lleno) y a medida que el nivel descende, la aguja se acerca a E (Vacío).

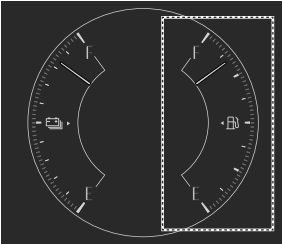

### NOTA

- Después de agregar combustible, podría demorar un poco en que se estabilice el indicador. Además, el indicador se podría desviar mientras conduce en una pendiente o curva debido a que el combustible se mueve dentro del tanque.
- La dirección de la flecha  indica que la tapa del llenador de combustible se encuentra del lado izquierdo del vehículo.

## Iluminación del tablero de instrumentos

Cuando las luces se encienden con la alimentación del vehículo conectada, el brillo de la iluminación del tablero de instrumentos se atenúa. Sin embargo, cuando el sensor de luz detecta que el área alrededor está iluminada como cuando las luces están encendidas durante el día, la iluminación del tablero no se atenúa.

### NOTA

Cuando se enciende el vehículo temprano en la tarde o al atardecer, la iluminación del tablero de instrumentos se atenúa durante varios segundos hasta que el sensor de luz detecta la luminosidad del área alrededor, sin embargo, la atenuación puede cancelarse una vez detectada la luminosidad.

## Cómo utilizar la iluminación del tablero de instrumentos

### Aclarar la iluminación del tablero de instrumentos

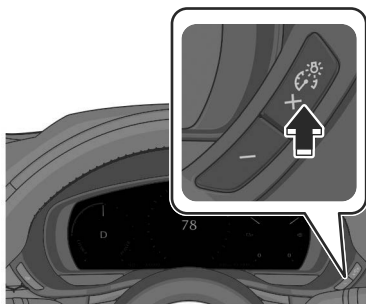

### Atenuar la iluminación del tablero de instrumentos

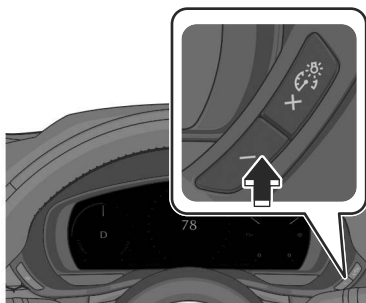

Si vuelve a oprimir el interruptor - mientras la iluminación del tablero de instrumentos está al máximo, se activa un sonido para notificarle que el ajuste de la atenuación está al máximo.

### Función para cancelación del atenuador de iluminación

El atenuador de iluminación puede cancelarse oprimiendo el interruptor + mientras el panel de instrumentos se encuentra en la máxima atenuación y mientras la alimentación del vehículo está conectada. Si oprime el interruptor + de nuevo tras cancelar el atenuador de iluminación, se activa un sonido para notificar que está cancelado. Si la visibilidad del panel de instrumentos se ve reducida por el reflejo de la luz de alrededor, cancele el atenuador de iluminación.

## Exhibición de temperatura exterior

Cuando la alimentación del vehículo está conectada, se exhibe la temperatura exterior.

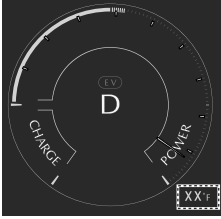

### NOTA

La temperatura exterior exhibida puede variar de la temperatura exterior actual dependiendo del área alrededor y las condiciones del vehículo.

## Exhibición de la distancia máxima de conducción

La distancia máxima de conducción se calcula y se exhibe en función de la carga restante actual del nivel de la batería de alto voltaje/del tanque de combustible y de la tasa de consumo de energía eléctrica/consumo de combustible. Cuando la distancia máxima de conducción es de 50 km (30 millas) o más, la indicación de distancia máxima de conducción disminuye en incrementos de 10 km (10 millas), y cuando la distancia máxima de conducción es inferior a 50 km (30 millas), disminuye en incrementos de 1 km (1 milla).

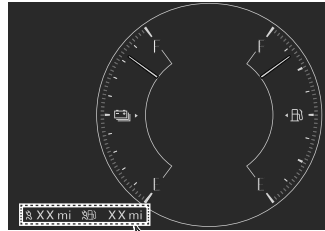

1. Exhibición de la distancia restante hasta la descarga total sólo para la batería de alto voltaje
2. Exhibición de la distancia máxima de conducción para el combustible y la batería de alto voltaje

**NOTA**

La distancia máxima de conducción es sólo un valor numérico aproximado y difiere de la distancia real de conducción. Conduzca el vehículo mientras comprueba el indicador de potencia de batería de alto voltaje/medidor de combustible.

**Exhibición de tasa de consumo de energía eléctrica promedio**

La eficiencia energética promedio se calcula cada 30 segundos a partir de la distancia total recorrida y el consumo total de energía eléctrica desde que se compró el vehículo o se reiniciaron los datos anteriores, y se exhibe la tasa.

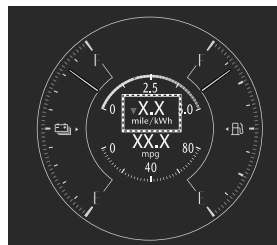

## Cómo utilizar la exhibición de tasa de consumo de energía eléctrica promedio

Para restablecer los datos de la tasa de consumo de energía eléctrica promedio exhibidos, oprima el interruptor INFO durante 2 segundos o más.

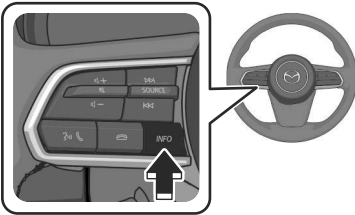

Después de restablecer los datos, se muestra - - - kWh/100 km ( - - - mile/kWh) antes de que se recalcule y se exhiba la tasa de consumo de energía eléctrica promedio.

El consumo promedio de combustible también se restablece al mismo tiempo que la tasa de consumo de energía eléctrica promedio.

## Exhibición del consumo promedio de combustible

Este modo muestra el consumo promedio de combustible calculando la distancia total recorrida y el consumo de combustible total desde que se compró el vehículo o se reiniciaron los datos anteriores. El consumo promedio de combustible se calcula y se exhibe cada 30 segundos.

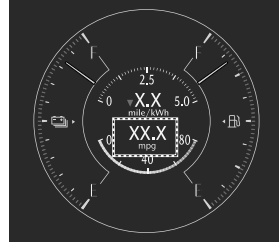

## Cómo utilizar la exhibición de consumo promedio de combustible

Para restablecer los datos de consumo promedio de combustible exhibidos, oprima el interruptor INFO durante 2 segundos o más.

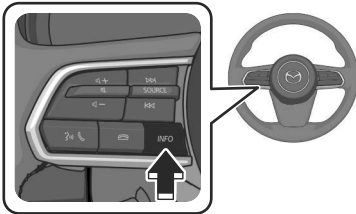

Después de restablecer los datos, se muestra - - - L/100 km (- - - mpg) hasta que se recalcula y exhibe el consumo promedio de combustible. La tasa de consumo de energía eléctrica promedio también se restablece al mismo tiempo que el consumo promedio de combustible.

## Exhibición de tasa de consumo de energía eléctrica instantánea

La eficiencia energética instantánea durante la conducción del vehículo se calcula a partir del consumo de energía eléctrica y se exhibe.

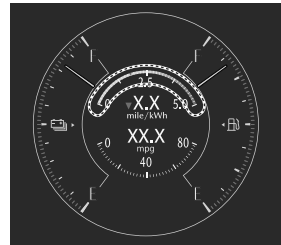

### NOTA

- Exhibe la posición 0 cuando la velocidad del vehículo disminuye a una velocidad constante o más lenta.
- La flecha del indicador de la tasa de consumo de energía eléctrica instantánea indica la tasa de consumo de energía eléctrica promedio.

## Exhibición del consumo de combustible instantánea

Este exhibe el consumo de combustible actual calculando el consumo de combustible y la distancia recorrida.

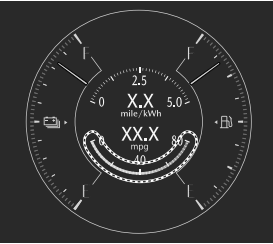

### NOTA

Exhibe la posición 0 cuando la velocidad del vehículo disminuye a una velocidad constante o más lenta.

## Símbolo de estado de i-ACTIVSENSE (Sistema de advertencia/ayuda a la prevención de riesgos)

Exhibe el estado ON/OFF de cada sistema i-ACTIVSENSE.





## Exhibición de brújula

Mientras se conduce el vehículo se exhibe la dirección en que se mueve el vehículo en una de las ocho direcciones.

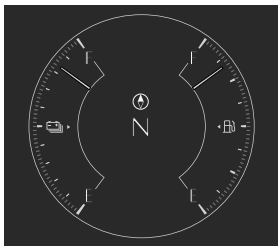

## Exhibición de mensaje

Exhibe un mensaje para notificar al usuario del estado de funcionamiento del sistema y los malfuncionamientos o anomalías.

Siga las instrucciones indicadas en la exhibición.

Consulte la sección Cómo utilizar el panel de instrumentos en la página 5-31.

## Exhibición de conducción activa\*

La exhibición de conducción activa indica la información del vehículo y de la navegación.

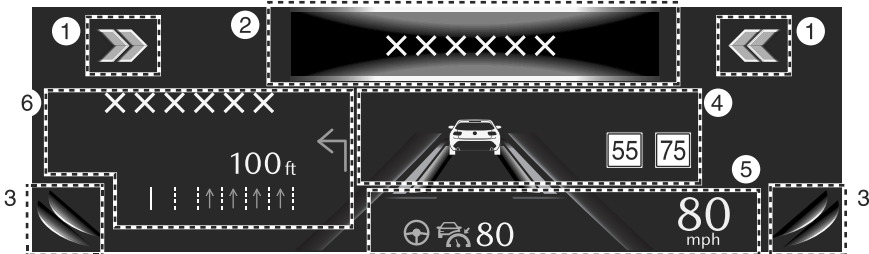

1. Área de exhibición de advertencia de la Alerta de tránsito cruzando delante (FCTA)
2. Área de exhibición de la guía de advertencia
3. Área de exhibición de advertencia del Monitoreo de punto ciego (BSM)
4. Área de exhibición de la información i-ACTIVSENSE
5. Área de exhibición de la velocidad del vehículo y área de exhibición del ajuste de velocidad
6. Área de exhibición de la información de navegación

### NOTA

- El uso de gafas polarizadas reducirá la visibilidad de la exhibición de conducción activa debido a las características de la visualización.
- Si la batería de ácido-plomo se ha retirado y vuelto a instalar o el voltaje de la batería de ácido-plomo es bajo, se podría desviar de la posición ajustada.
- La exhibición puede resultar difícil de ver o verse temporalmente afectada por las condiciones del tiempo como la lluvia, nieve, luz y temperatura.

## Advertencias y precauciones para el uso de la exhibición de conducción activa

### ! ADVERTENCIA

**Siempre ajuste el brillo de la exhibición y la posición con el vehículo estacionado.** Es peligroso ajustar el brillo de la pantalla y la posición mientras conduce el vehículo ya que al hacerlo puede distraer su atención del camino hacia adelante y resultar en un accidente.

### ! PRECAUCIÓN

- No coloque bebidas cerca de la hoja a prueba de polvo de la exhibición de conducción activa. Si agua u otros líquidos salpican la hoja a prueba de polvo, se podría dañar.
- No coloque objetos ni aplique adhesivos en la lámina hoja a prueba de polvo, ya que causarán interferencias.

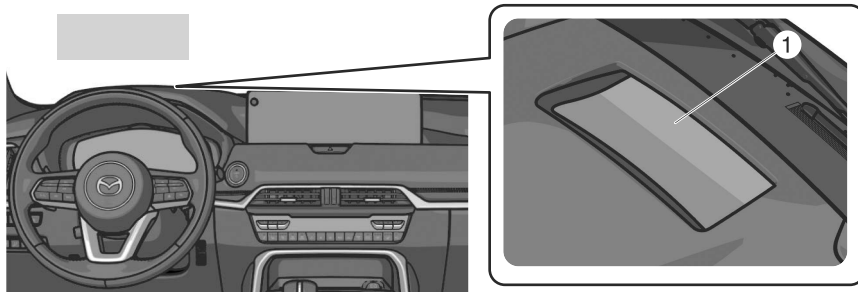

1. Hoja a prueba de polvo

## Maneras convenientes de usar la exhibición de conducción activa

Los ajustes de la exhibición de conducción activa pueden ser cambiados o ajustados.

Consulte la sección Configuraciones en el manual para el propietario de Mazda Connect.

### **NOTA**

La posición de conducción deseada (posición de la exhibición, nivel de brillo, información de exhibición) se puede recuperar después de programar la posición.

Consulte la sección Cómo utilizar la memoria de posición de conducción en la página 3-39.

## Advertencias y precauciones para el uso de la palanca selectora

### ADVERTENCIA

**Ponga siempre el freno de estacionamiento cuando la palanca selectora esté en la posición P.**

Al estacionar el vehículo, sólo mover la palanca selectora a la posición P es peligroso, ya que el vehículo puede moverse inesperadamente y provocar un accidente.

**No mueva la palanca selectora de la posición N o P cuando la velocidad del motor sea elevada.**

De lo contrario, el vehículo se moverá repentinamente, lo que podría provocar un accidente inesperado.

**Al accionar la palanca selectora, hágalo con el pedal de freno bien pisado y con el vehículo completamente parado.**

Accionar la palanca selectora con el vehículo en movimiento podría provocar un accidente inesperado.

**No accione la palanca selectora con el pedal del acelerador pisado cuando la palanca selectora esté en la posición P o N.**

Accione siempre la palanca selectora con el pedal del freno pisado cuando la palanca selectora esté en la posición P o N. De lo contrario, el vehículo acelerará repentinamente, lo que podría provocar un accidente.

**No cambie la palanca selectora a la posición N mientras conduce.**

De lo contrario, podría perder la capacidad de frenado del motor y provocar un accidente.

**No pise el pedal del acelerador innecesariamente mientras el vehículo está parado.**

Si se pisa por error el pedal del acelerador cuando la palanca selectora está en una posición distinta a la P o N, el vehículo podría acelerar repentinamente y provocar un accidente.

**Después de detener el vehículo, compruebe la indicación de la posición de cambio en el panel de instrumentos antes de volver a acelerar.**

Si el vehículo se moviera inesperadamente, podría provocar un accidente.

**No permita que el vehículo se mueva en marcha atrás en una pendiente ascendente mientras la palanca selectora está en marcha adelante, ni que se mueva hacia adelante en una pendiente descendente mientras la palanca selectora está en marcha atrás.**

De lo contrario, el motor podría pararse, dificultando el control del volante, lo que podría provocar un accidente.

### PRECAUCIÓN

- Cuando compruebe visualmente la parte trasera del vehículo mientras da marcha atrás, su cuerpo gira hacia atrás. Tenga cuidado y asegúrese de que puede pisar con firmeza el pedal del freno.

- Detenga completamente el vehículo antes de mover la palanca selectora a la posición P. Si la palanca selectora se mueve a la posición P antes de que el vehículo esté completamente detenido, se aplicará una fuerza innecesaria a la transmisión que podría causar daños.
- En carreteras con gran resistencia a la conducción, como las que tienen mucha nieve o arena, o en pendientes pronunciadas, se aplica una gran carga a la transmisión, lo que provoca una generación excesiva de calor. En estas condiciones de conducción, preste atención a los siguientes puntos.
  - Detenga y mantenga el vehículo en una pendiente pronunciada con el pedal del freno, no con el pedal del acelerador. No utilice el pedal del acelerador para evitar que el vehículo ruede.
  - Evite utilizar el pedal del acelerador y el del freno al mismo tiempo.
  - Arranque el vehículo en la posición D o R según la dirección de marcha (evite arrancar en modo manual).

Si no sigue las precauciones anteriores, la transmisión puede sobrecalentarse. Si se exhibe un mensaje, como el de enfriamiento de la transmisión, es necesario detener temporalmente el vehículo para enfriar la transmisión.

## Cómo utilizar la palanca selectora

### Operar la palanca selectora

1. Arranque el sistema híbrido.
2. Mueva la palanca selectora.

Funcionamiento de la palanca selectora	Condición de funcionamiento
Cambio de la posición P a la posición R	Pise el pedal del freno y oprima el botón de la palanca selectora para accionarla.
Cambio de la posición R a la posición N	Mueva la palanca sin oprimir el botón de la palanca selectora.
Cambio de la posición N a la posición D	
Cambio de la posición D a la posición N	
Cambio de la posición N a la posición R	Oprima el botón de la palanca selectora para mover la palanca.
Cambio de la posición R a la posición P	

El indicador de cambio se enciende en la misma posición que la posición de cambio exhibida en el panel de instrumentos.

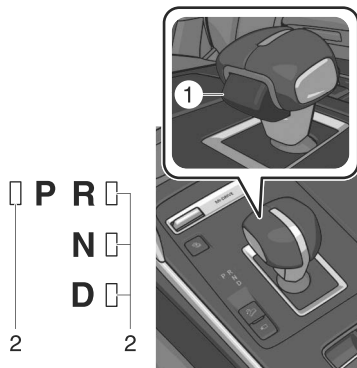

1. Botón de la palanca selectora
  2. Indicador de cambio
- La posición del cambio se exhibe en el panel de instrumentos.

# P

### Restricciones de la posición de cambio

La posición de cambio cambia a la posición N por seguridad cuando se realizan las siguientes operaciones. Una vez realizada la acción, la posición de la palanca selectora y la posición de cambio pasan a ser la misma.

Condiciones de funcionamiento/conducción	Acción
Cuando no se pisa el pedal del freno o se pisa el pedal del acelerador con el vehículo parado, la palanca selectora pasa de la posición N a la posición R o D.* <sup>1</sup>	Libere el pie del pedal del acelerador y pise el pedal del freno.
Cuando la velocidad del vehículo es de 5 km/h (3 mph) o superior, la palanca selectora pasa de la posición R o D a la posición P.	<b>(Acción 1)</b> Reduzca la velocidad del vehículo a menos de 5 km/h (3 mph). <b>(Acción 2)</b> Mueva la palanca selectora a la posición de funcionamiento anterior (posición R o D).
Cuando la velocidad del vehículo es 10 km/h (6,2 mph) superior, la palanca selectora pasa de la posición R a la posición D, o de la posición D a la posición R.	<b>(Acción 1)</b> Reduzca la velocidad del vehículo a menos de 10 km/h (6,2 mph). <b>(Acción 2)</b> Mueva la palanca selectora a la posición de funcionamiento anterior (posición R o D).

\*1 Se ha aplicado el freno de estacionamiento automáticamente.

### Indicación de la guía de cambio

En los siguientes casos, la posición de cambio se exhibe en el panel de instrumentos aunque la alimentación del vehículo esté en una posición distinta a ON.

- La función AUTO P (bloqueo de estacionamiento) está en funcionamiento.
- El modo de retención en punto muerto está funcionando.

Cuando la posición de cambio y la posición de la palanca selectora difieren, se exhiben la posición de cambio y la posición de la palanca selectora.



1. Posición de la palanca selectora
2. Posición de cambio

#### NOTA

- Si la palanca selectora no se puede mover desde la posición P, la batería de ácido-plomo podría agotarse.
- Cuando la palanca selectora se mueve de la posición N a la posición D/R sin pisar el pedal del freno, la posición de cambio y la posición de la palanca selectora difieren, pero no se exhibe la indicación de la guía de cambio.
- Cuando se cambia la alimentación del vehículo de ON a ACC o a OFF, la indicación de la guía de cambio que se exhibe después de accionar la función AUTO P (bloqueo de estacionamiento) se enciende durante un cierto período de tiempo y luego se apaga.

#### Accionar la función AUTO P (bloqueo de estacionamiento)

Cumpla las siguientes condiciones mientras el vehículo está parado.

- Cambie la alimentación del vehículo de ON a OFF.
- Desabroche el cinturón de seguridad del conductor y abra la puerta del

conductor mientras la posición de cambio está en la posición D/R.

La función AUTO P (bloqueo de estacionamiento) se acciona y la posición de cambio cambia automáticamente a P.

#### NOTA

Cuando la función AUTO P (bloqueo de estacionamiento) se acciona, sólo la posición de cambio de la transmisión cambia automáticamente a la posición P. La indicación de la posición de cambio en el panel de instrumentos diferirá de la posición de la palanca selectora porque ésta no cambia. Compruebe la indicación de la posición de cambio en el panel de instrumentos y mueva la palanca selectora a la posición P.



## Maneras convenientes de usar la palanca selectora

### Uso del modo de retención en punto muerto

Cuando se utiliza el modo de retención en punto muerto, se mantiene una condición durante unos 25 minutos en la que la alimentación del vehículo se cambia a ACC, la posición de cambio está en la posición N y el freno de estacionamiento está liberado. Utilice este modo cuando sea necesario liberar el freno de estacionamiento y cambiar la posición de cambio a la posición N, como por ejemplo en un lavadero automático que desplaza el vehículo colocando los neumáticos delanteros y traseros de un lado del vehículo en una cinta transportadora.

### **Método de activación del modo de retención en punto muerto 1**

1. Arranque el sistema híbrido.
2. Libere el freno de estacionamiento.
3. Mueva la palanca selectora a la posición N.
4. Desactive la función AUTOHOLD.
5. Oprima continuamente el interruptor de freno de estacionamiento eléctrico (EPB) hasta que se active un sonido.
6. Oprima el interruptor de encendido inmediatamente después de que se active el sonido. El modo de retención en punto muerto funciona.

### **Método de activación del modo de retención en punto muerto 2**

1. Arranque el sistema híbrido.
2. Libere el freno de estacionamiento.
3. Mueva la palanca selectora a la posición N.

4. Desactive la función AUTOHOLD.
5. Oprima el interruptor de encendido mientras oprime el interruptor del freno de estacionamiento eléctrico (EPB). El modo de retención en punto muerto funciona.

### **Cancelar el modo de retención en punto muerto**

Si se realiza alguna de las siguientes operaciones, el modo de retención en punto muerto se cancela.

- Encienda la alimentación del vehículo.
- Mueva la palanca selectora a la posición P.

### **NOTA**

El modo de retención en punto muerto se cancela automáticamente después de que hayan transcurrido unos 25 minutos desde que se puso en funcionamiento y se desconecta la alimentación del vehículo. En ese momento, la función AUTO P (bloqueo de estacionamiento) se acciona y la posición de cambio cambia a la posición P.

## Advertencias y precauciones para el uso de los interruptores de cambio del volante

### **ADVERTENCIA**

**Evite aplicar una frenada brusca del motor (reducción de marcha).**  
Si aplica una frenada brusca del motor (reducción de marcha) mientras conduce a alta velocidad o en carreteras mojadas, cubiertas de nieve o con hielo, los neumáticos pueden patinar y provocar un accidente inesperado.

## Cómo utilizar los interruptores de cambio del volante

### Utilizar el modo directo

Tire del interruptor hacia arriba (+/OFF) o del interruptor hacia abajo (-) de los interruptores de cambio del volante hacia usted cuando la palanca selectora esté en la posición D.

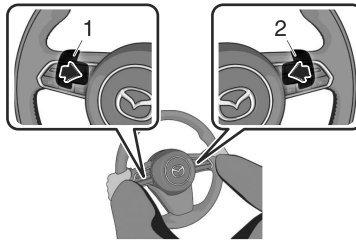

1. Interruptor hacia abajo (-)
2. Interruptor hacia arriba (+/OFF)

La posición de marcha puede cambiarse temporalmente de forma manual en modo directo.

La indicación del modo directo y la posición de marcha se exhiben en el panel de instrumentos.

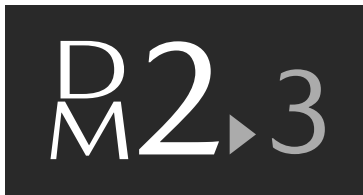

### Cambio hacia arriba/hacia abajo

Tire del interruptor hacia arriba (+/OFF) o del interruptor hacia abajo (-) de los interruptores de cambio del volante hacia usted.

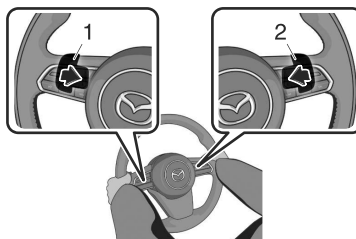

1. Interruptor hacia abajo (-)
2. Interruptor hacia arriba (+/OFF)

Cambie hacia arriba o hacia abajo.

## NOTA

- Si la temperatura del líquido de transmisión automática (ATF) es demasiado alta, el modo no cambiará al modo directo. Además, si la temperatura del ATF se vuelve demasiado alta mientras está en modo directo, el modo puede cancelarse. Si se vuelve a cambiar al modo directo, es necesario accionar los interruptores de cambio del volante.
- Mientras el vehículo está parado, el modo directo no se puede establecer aunque se tire del interruptor DOWN (-).
- Al pisar a fondo el pedal del acelerador, incluso en el modo directo, la transmisión baja, pero no lo hace mientras el Sistema de control de tracción (TCS) está desactivado. Sin embargo, si el vehículo se conduce continuamente a altas revoluciones por minuto, los cambios se cambiarán hacia arriba automáticamente para proteger el motor.
- Cuando se conduce el vehículo a baja velocidad o se desacelera rápidamente durante la conducción EV, es posible que no se pueda cambiar al modo directo utilizando el interruptor UP (+/OFF) de los interruptores del cambio del volante.
- Si se utiliza el modo NORMAL con el motor eléctrico en marcha, al accionar los interruptores del cambio del volante se pondrá en marcha el motor de combustión.
- Cuando se acciona un interruptor del volante mientras la Selección de marcha inteligente de Mazda (Mi-Drive) está en modo EV, el motor de combustión se pone en marcha y el modo cambia de modo EV a modo NORMAL.

## Cancelar el modo directo

El modo directo puede cancelarse realizando las siguientes operaciones.

- Se tira del interruptor UP (+/OFF) hacia usted durante un cierto periodo de tiempo o más.
- El vehículo se conduce durante cierto periodo de tiempo o más (el tiempo difiere dependiendo de las condiciones de conducción durante el funcionamiento).
- El vehículo está parado.
- El vehículo se conduce a baja velocidad.

## Usar el modo de cambios manual

1. Seleccione el modo de cambios manual (M) en los modos de cambio AT en Ajustes en Mazda Connect.

## Interruptores de cambio del volante

2. Tire del interruptor hacia arriba (+/OFF) o del interruptor hacia abajo (-) de los interruptores de cambio del volante hacia usted cuando la palanca selectora esté en la posición D.

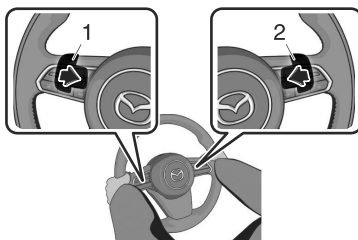

1. Interruptor hacia abajo (-)
2. Interruptor hacia arriba (+/OFF)

La posición de marcha puede cambiarse manualmente en el modo de cambios manual.

### Cambio hacia arriba/hacia abajo

Tire del interruptor hacia arriba (+/OFF) o del interruptor hacia abajo (-) de los interruptores de cambio del volante hacia usted.

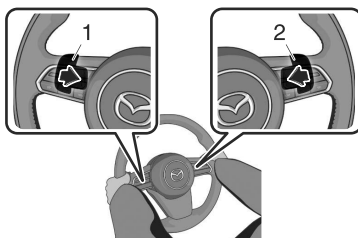

1. Interruptor hacia abajo (-)
2. Interruptor hacia arriba (+/OFF)

Cambie hacia arriba o hacia abajo.

### NOTA

- Si la temperatura del líquido de transmisión automática (ATF) es demasiado alta, el modo no cambiará al modo de cambios manual. Además, si la temperatura del ATF se vuelve demasiado alta mientras está en modo de cambios manual, el modo puede cancelarse. Si se vuelve a cambiar al modo de cambios manual, es necesario accionar los interruptores de cambio del volante.
- Al pisar a fondo el pedal del acelerador, incluso en el modo manual, la transmisión baja, pero no lo hace mientras el Sistema de control de tracción (TCS) está desactivado. Sin embargo, si el vehículo se conduce continuamente a altas revoluciones por minuto, los cambios se cambiarán hacia arriba automáticamente para proteger el motor.

# Interruptores de cambio del volante

- Cuando se conduce el vehículo a baja velocidad o se desacelera rápidamente durante la conducción EV, es posible que no se pueda cambiar al modo de cambios manual utilizando el interruptor UP (+/OFF) de los interruptores del cambio del volante.
- Si se utiliza el modo NORMAL con el motor eléctrico en marcha, al accionar los interruptores del cambio del volante se pondrá en marcha el motor de combustión.
- Cuando se acciona un interruptor del volante mientras la Selección de marcha inteligente de Mazda (Mi-Drive) está en modo EV, el motor de combustión se pone en marcha y el modo cambia de modo EV a modo NORMAL.

## Cancelar el modo de cambios manual

Se tira del interruptor UP (+/OFF) de los interruptores de cambio del volante y se mantiene durante un determinado periodo de tiempo o más.  
El modo de cambios manual se cancela.

## Límite de velocidad de cambio (para el cambio)

La marcha se cambia cuando los interruptores de cambio del volante se accionan dentro de los rangos de límite de velocidad.

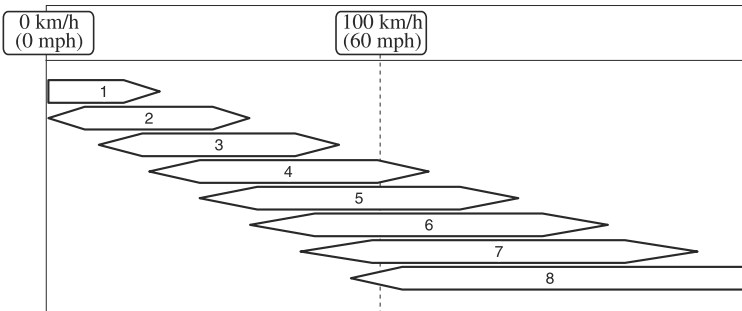

1. 1.<sup>a</sup> marcha
2. 2.<sup>a</sup> marcha
3. 3.<sup>a</sup> marcha
4. 4.<sup>a</sup> marcha
5. 5.<sup>a</sup> marcha
6. 6.<sup>a</sup> marcha
7. 7.<sup>a</sup> marcha
8. 8.<sup>a</sup> marcha

Cuando no es posible reducir la marcha en función de la velocidad del vehículo, la indicación de la posición de marcha que se exhibe en el panel de instrumentos destella 2 veces.

## Usar el modo fijo en segunda

El cambio al modo fijo en segunda facilita la aceleración desde una parada y la conducción en carreteras resbaladizas, como las cubiertas de nieve.

Se tira del interruptor UP (+/OFF) de los interruptores de cambio del volante mientras se conduce el vehículo a unos 10 km/h (6,2 mph) o menos.

Se activa el modo fijo en segunda.

### **NOTA**

Cuando se utiliza el modo fijo en segunda, el vehículo se detiene en la posición de marcha 2.

## Cancelar el modo fijo en segunda

El modo fijo en segunda puede cancelarse realizando las siguientes operaciones.

- Tire del interruptor UP (+/OFF) de los interruptores de cambio del volante hacia usted y cambie a una marcha distinta de la segunda.
- Conduzca el vehículo a una velocidad de unos 30 km/h (18 mph) o más.

### Maneras convenientes de usar los interruptores de cambio del volante

Puede seleccionar el modo de cambios AT en Ajustes en Mazda Connect.

- Modo directo (DM)
- Modo de cambios manual (M)

Consulte el manual para el propietario de Mazda Connect o consulte a un concesionario autorizado Mazda.

Cuando se desconecta la alimentación del vehículo con el modo de cambios manual (M) seleccionado, el ajuste del modo de cambios AT cambia automáticamente al modo directo (DM) la próxima vez que se conecte la alimentación del vehículo.



## Advertencias y precauciones para el uso del freno de pedal

### **! ADVERTENCIA**

**No continúe conduciendo con el sistema híbrido apagado, busque un lugar seguro donde detenerse.**

Es peligroso continuar conduciendo con el sistema híbrido apagado. Será más difícil frenar y el freno hidráulico se podría vaciar si bombea el freno. Por esta razón será necesario disponer de más distancia de frenado o incluso se podría sufrir un accidente.

**Haga el cambio a una velocidad menor cuando descienda una cuesta empinada.**

Conducir con el pie en el pedal del freno o pisando el pedal continuamente durante distancias prolongadas es peligroso. Esto hace que los frenos se sobrecalienten, resultando en distancias de frenado mayores o incluso la falla total de los frenos. Lo cual puede resultar en la pérdida del control del vehículo y un accidente grave. Se debe evitar conducir pisando el pedal del freno.

**Seque los frenos que se humedecen conduciendo lentamente el vehículo, liberando el pedal del acelerador y aplicando ligeramente los frenos varias veces hasta que el rendimiento de los frenos vuelva a la normalidad.**

Conducir con los frenos mojados es peligroso. La distancia de frenado aumenta o el vehículo se puede ir hacia un lado al frenar lo cual resultará en un accidente grave. Frenar ligeramente indicará si los frenos se vieron afectados.

**No conduzca con las pastillas de frenos desgastadas.**

Conducir con las pastillas de freno desgastadas es peligroso. Los frenos pueden fallar y provocar un accidente serio. Lo antes posible tan pronto como comience a escuchar el chirrido consulte a un concesionario autorizado Mazda.

### **! PRECAUCIÓN**

- No conducir con el pie apoyado en el pedal del freno. De lo contrario resultará en lo siguiente:
  - Las piezas de los frenos se desgastarán más rápidamente.
  - Los frenos se sobrecalentarán y se afectará adversamente el rendimiento de los frenos.
- Pise siempre el pedal de frenos con el pie derecho. Aplicar los frenos con el pie izquierdo que está desacostumbrado puede reducir el tiempo de reacción ante una situación de emergencia resultando en el funcionamiento insuficiente de los frenos.



## Frenos de servicio

---

- Use calzado apropiado para conducir de manera de evitar que su pie haga contacto con el pedal de frenos al pisar el pedal del acelerador.

## Freno de estacionamiento eléctrico (EPB)

El sistema de EPB aplica el freno de estacionamiento usando un motor.

### NOTA

Si se aplica el freno de estacionamiento con la alimentación del vehículo en OFF o ACC, el indicador del EPB  en el panel de instrumentos y el indicador en el interruptor pueden encenderse durante un cierto tiempo.

## Advertencias y precauciones para el uso del freno de estacionamiento eléctrico (EPB)

### ADVERTENCIA

**No conduzca el vehículo con el freno de estacionamiento aplicado.**

Si se conduce el vehículo con el freno de estacionamiento aplicado, las partes del freno podrían generar calor y el sistema de frenos podría no funcionar, resultando en un accidente. Antes de conducir el vehículo, libere el freno de estacionamiento y asegúrese de que el indicador EPB  del grupo de instrumentos esté apagado.

**Aplique el freno de estacionamiento cuando abandone el vehículo.**

No aplicar el freno de estacionamiento al estacionar el vehículo es peligroso ya que es posible que el vehículo se mueva inesperadamente y que se produzca un accidente. Antes de salir del vehículo, aplique el freno de estacionamiento y asegúrese de que el indicador EPB  del grupo de instrumentos esté encendido.

### PRECAUCIÓN

- Pise el pedal del freno con firmeza antes de realizar una operación de cambio, ya que el vehículo puede empezar a moverse inesperadamente.

- Si algo como el pie del conductor entra en contacto con el pedal del acelerador mientras el sistema híbrido está funcionando y el freno de estacionamiento está aplicado, el freno de estacionamiento puede liberarse automáticamente y el vehículo puede moverse inesperadamente. Si no tiene intención de empezar a conducir el vehículo inmediatamente, mueva la palanca selectora a la posición P o N.

## Cómo utilizar el freno de estacionamiento eléctrico (EPB)

### Aplicar manualmente el freno de estacionamiento

1. Pise el pedal del freno.
- 2.

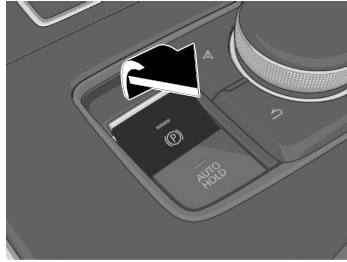

El freno de estacionamiento se aplica y el indicador del EPB  en el panel de instrumentos y el indicador del interruptor EPB se encienden.

### Soltar manualmente el freno de estacionamiento

1. Pise el pedal del freno con el vehículo encendido o el sistema híbrido en funcionamiento.
- 2.

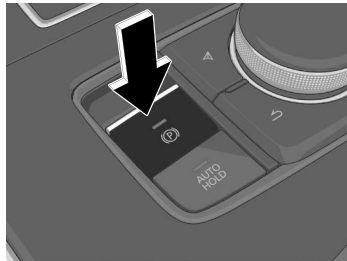

Cuando se libera el freno de estacionamiento, el indicador del EPB  en el panel de instrumentos y el indicador del interruptor EPB se apagan.

**NOTA**

- Para liberar el freno de estacionamiento cuando la alimentación del vehículo está desconectada, es necesario cancelar la operación automática del freno de estacionamiento. Si el freno de estacionamiento es susceptible de congelarse, como por ejemplo en condiciones de clima frío, cancele el funcionamiento automático del freno de estacionamiento.
- Cuando se enciende la luz de advertencia del sistema de carga en el panel de instrumentos, el freno de estacionamiento no puede aplicarse después de desconectar la alimentación del vehículo. Antes de desconectar la alimentación del vehículo, aplique el freno de estacionamiento manualmente.

**Aplicar automáticamente el freno de estacionamiento**

Cambie la alimentación del vehículo de ON a ACC o a OFF.

El freno de estacionamiento se aplica y el indicador del EPB  en el panel de instrumentos y el indicador del interruptor EPB se encienden.

**Liberar automáticamente el freno de estacionamiento****Liberación vinculada a las marchas**

Mueva la palanca selectora de la posición P a una posición distinta de P cuando se cumplan todas las siguientes condiciones.

- El sistema híbrido está en funcionamiento.
- La puerta del conductor está cerrada.
- El pedal del freno está firmemente pisado.

Quando se libera el freno de estacionamiento, el indicador del EPB  en el panel de instrumentos y el indicador del interruptor EPB se apagan.

**Liberación vinculada a la aceleración**

Pise el pedal del acelerador cuando se cumplan todas las siguientes condiciones.

- El sistema híbrido está en funcionamiento.
- La puerta del conductor está cerrada.
- El cinturón de seguridad del conductor está abrochado.
- La palanca selectora se encuentra en la posición D o R.

Quando se libera el freno de estacionamiento, el indicador del EPB  en el panel de instrumentos y el indicador del interruptor EPB se apagan.

## Maneras convenientes de usar el freno de estacionamiento eléctrico (EPB)

### Activar/desactivar la liberación vinculada a las marchas

1. Encienda la alimentación del vehículo.
2. Asegúrese de que el freno de estacionamiento está aplicado (el indicador del EPB  PARK está encendido).
3. Continúe tirando del interruptor EPB durante 4 segundos o más.

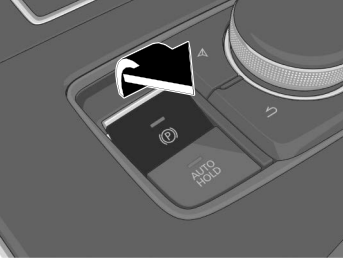

4. Libere el interruptor EPB una vez.
5. Siga tirando inmediatamente del interruptor EPB durante 4 segundos o más.

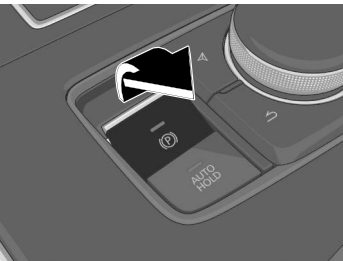

Cuando se activa la liberación vinculada a las marchas, se activa un sonido 2 veces, el indicador del interruptor EPB pasa a destellar rápidamente, y luego destella

durante un cierto período de tiempo.

Cuando se desactiva la liberación vinculada a las marchas, se activa un sonido 1 vez, el indicador del interruptor EPB pasa a destellar lentamente y, a continuación, destella durante un determinado periodo de tiempo.

### Cancelar el funcionamiento automático del freno de estacionamiento

El funcionamiento automático del freno de estacionamiento vuelve a ser automático cuando la alimentación del vehículo está conectada. Cuando se cancele el funcionamiento automático del freno de estacionamiento y estacione el vehículo, coloque la palanca selectora en la posición P para una transmisión automática y utilice bloques de ruedas en los neumáticos. Si se realiza una de las siguientes operaciones, el funcionamiento automático del freno de estacionamiento puede cancelarse cuando se cambia la alimentación del vehículo de ON a OFF.

#### **Método de uso 1**

1. Encienda la alimentación del vehículo.
2. Soltar el freno de estacionamiento manualmente.
3. Desactive la función AUTOHOLD.

# Freno de estacionamiento eléctrico (EPB)

- Oprima el interruptor EPB continuamente hasta que se active un sonido.

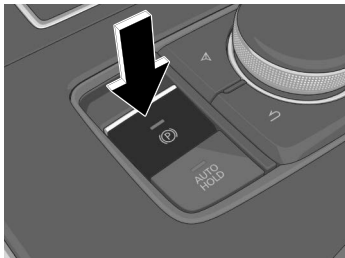

- Libere el interruptor EPB.
- Desconecte la alimentación del vehículo inmediatamente después de que se active un sonido. Después de cancelar la operación automática del freno de estacionamiento, se activa una vez una advertencia sonora y el indicador del interruptor EPB pasa de estar iluminado a destellar y, a continuación, se apaga después de que haya transcurrido un determinado período de tiempo.

## Método de uso 2

- Encienda la alimentación del vehículo.
- Soltar el freno de estacionamiento manualmente.
- Desactive la función AUTOHOLD.
- Con el interruptor EPB oprimido, apague la alimentación del vehículo sin pisar el pedal del freno.

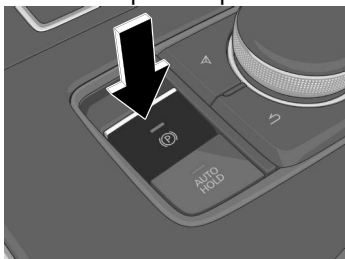

Después de cancelar la operación automática del freno de estacionamiento, se activa una vez una advertencia sonora y el indicador del interruptor EPB pasa de estar iluminado a destellar y, a continuación, se apaga después de que haya transcurrido un determinado período de tiempo.

## NOTA

- La operación automática no puede cancelarse si el vehículo está estacionado en una pendiente pronunciada.
- Cuando utilice un lavadero automático que desplace el vehículo con los neumáticos delanteros montados, es necesario cancelar el funcionamiento automático del freno de estacionamiento.

## Sistema de priorización del freno

El sistema de priorización del freno acciona primero el freno por seguridad si el pedal del freno y el pedal del acelerador se pisan al mismo tiempo. Si el sistema de priorización del freno funciona, la luz de advertencia de priorización del freno  en el grupo de instrumentos se enciende.

## Advertencias y precauciones para el uso para el uso del sistema de priorización del freno

### PRECAUCIÓN

No conducir con el pie apoyado en el pedal del freno. Es posible que el sistema de priorización del freno no funcione con normalidad.



## Cómo utilizar el sistema de priorización del freno

Puede utilizar la configuración de Mazda Connect para desactivar el aviso del sistema de priorización del freno.

Ajústela en “Configuraciones” de Mazda Connect o consulte a un concesionario autorizado Mazda.

## **AUTOHOLD**

AUTOHOLD es una función que permite mantener el vehículo detenido aplicando los frenos incluso si se levanta el pie del pedal de freno mientras el vehículo está detenido. Esta función reduce la carga del conductor mientras el vehículo está detenido, como por ejemplo en los semáforos.

## **Advertencias y precauciones para el uso del AUTOHOLD**

### **ADVERTENCIA**

**No se confíe completamente en la función AUTOHOLD.**

La función AUTOHOLD se diseñó únicamente para facilitar el funcionamiento del freno mientras el vehículo se encuentra detenido. No hacer funcionar los frenos y confiar solamente en el sistema AUTOHOLD es peligroso y podría dar lugar a un accidente inesperado si el vehículo se moviese de pronto. Haga funcionar los frenos correctamente de acuerdo con la carretera y las condiciones del entorno. Tenga en cuenta que el vehículo se puede mover repentinamente dependiendo de la carga del vehículo o si está remolcando algo.

**No retire el pie del pedal de freno mientras el vehículo está detenido en una pendiente empinada.**

Debido a que no es posible que el vehículo pueda mantenerse detenido mediante la función AUTOHOLD, el vehículo podría moverse inesperadamente y podría producirse un accidente.

**Absténgase de utilizar la función AUTOHOLD en carreteras resbaladizas, como las cubiertas de hielo o nieve, o en carreteras o pavimentadas.**

Incluso si el vehículo se mantiene detenido mediante la función AUTOHOLD, el vehículo podría moverse inesperadamente y podría producirse un accidente. Haga funcionar el pedal del acelerador, los frenos o el volante en forma adecuada según sea necesario.

**Pise de inmediato el pedal del freno en los siguientes casos.**

Debido a que la función AUTOHOLD se cancela a la fuerza, es posible que el vehículo se mueva inesperadamente y que se produzca un accidente.

- El mensaje "Presione el pedal de freno. Mantenimiento de freno desactivado" se exhibe en el panel de instrumentos y se activa al mismo tiempo la advertencia sonora.

**Al estacionar y antes de abandonar el vehículo, aplique el freno de estacionamiento.**

De lo contrario, el vehículo podría moverse inesperadamente y provocar un accidente. Al estacionar el vehículo y antes de abandonarlo, coloque la palanca selectora en la posición P y aplique el freno de estacionamiento.

### **PRECAUCIÓN**

Si deja de accionar el pedal del acelerador antes de que el vehículo comience a moverse, el freno puede liberarse. Pise firmemente el pedal del freno o pise el pedal del acelerador para conducir el vehículo.

## Cómo utilizar el AUTOHOLD

### Operar el AUTOHOLD

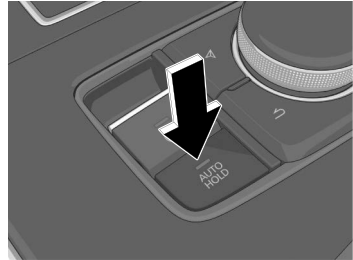

El AUTOHOLD entra en funcionamiento y se enciende el indicador de espera del AUTOHOLD.

### Utilizar el AUTOHOLD

1. Detenga el vehículo.
  - Cuando se cumplan todas las siguientes condiciones, el AUTOHOLD entra en funcionamiento y se enciende el indicador de AUTOHOLD activo **HOLD** en el panel de instrumentos.
    - El sistema híbrido está en funcionamiento.
    - El cinturón de seguridad del conductor está abrochado.
    - La puerta del conductor está cerrada.
    - Se ha liberado el freno de estacionamiento.
2. Inicie la conducción del vehículo. Los frenos se liberan y el indicador AUTOHOLD activo **HOLD** del panel de instrumentos se apaga.

## NOTA

- Cuando han pasado unos 10 minutos o más desde que el AUTOHOLD funcionó, el freno de estacionamiento se aplica automáticamente. Cuando se libera el freno de estacionamiento, el AUTOHOLD vuelve a funcionar.
- Cuando se desconecta la alimentación del vehículo mientras funciona el AUTOHOLD, el freno de estacionamiento se aplica automáticamente.
- Si la palanca selectora se mueve a la posición R con el vehículo inclinado hacia atrás o en suelo nivelado, el AUTOHOLD se anula. Accione los frenos si es necesario.
- En las siguientes condiciones, se aplica automáticamente el freno de estacionamiento y se suelta AUTOHOLD. La función AUTOHOLD puede volver a habilitarse una vez que se restablezcan las condiciones existentes antes de desactivar la función AUTOHOLD.
  - El cinturón de seguridad del conductor está desabrochado.
  - La puerta del conductor está abierta.

## Cancelar el funcionamiento del AUTOHOLD

1. Pise el pedal de freno con el AUTOHOLD en funcionamiento.
- 2.

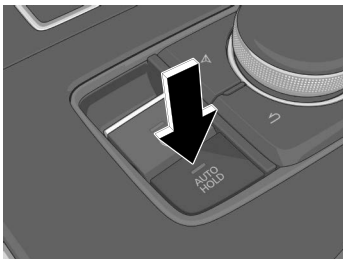

El funcionamiento del AUTOHOLD se cancela y el indicador de espera del AUTOHOLD se apaga.

## NOTA

- El AUTOHOLD puede desconectarse oprimiendo el interruptor AUTOHOLD durante la conducción.
- Cuando se desconecta la alimentación del vehículo mientras funciona el AUTOHOLD, el freno de estacionamiento se aplica automáticamente y el AUTOHOLD se apaga..

## Asistencia al arranque en pendientes (HLA)

La HLA evita que el vehículo se desplace hacia atrás o hacia delante, por ejemplo, al liberar el pedal de freno mientras se encuentra en una pendiente.

### NOTA

- La HLA puede no funcionar en una pendiente suave o dependiendo de la carga del vehículo.
- La HLA no funciona cuando se ha aplicado el freno de estacionamiento o cuando no se ha parado el vehículo completamente.
- Cuando el indicador de funcionamiento del TCS/DSC  se enciende, la HLA puede no funcionar.
- La HLA no se apaga aunque el TCS esté apagado.

## Advertencias y precauciones para el uso de la asistencia al arranque en pendientes (HLA)

### ADVERTENCIA

**No confíe completamente en la HLA.** La HLA está diseñada únicamente para ayudar al conductor a acelerar desde una parada en una pendiente. La HLA sólo funciona durante unos 2 segundos y, por lo tanto, si los pedales del acelerador y del freno no se accionan correctamente, el vehículo puede desplazarse (rodar) inesperadamente y provocar un accidente. Confirme siempre la seguridad alrededor del vehículo antes de comenzar a conducir el vehículo. Tenga en cuenta que el vehículo se puede mover repentinamente dependiendo de la carga del vehículo o si está remolcando algo.

# Interruptor de las luces

## Interruptor de las luces

Cada luz se enciende/apaga cuando se acciona el interruptor.

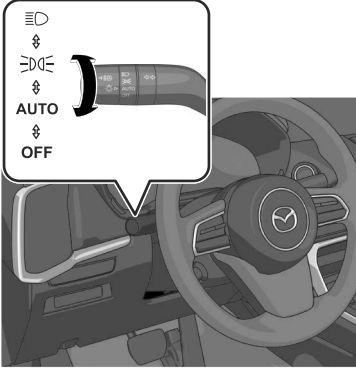

## Advertencias y precauciones para el uso del interruptor de las luces

### PRECAUCIÓN

No cubra el sensor de luz colocando adhesivos o etiquetas en el parabrisas. De lo contrario, el sensor no puede detectar correctamente la luz de alrededor.

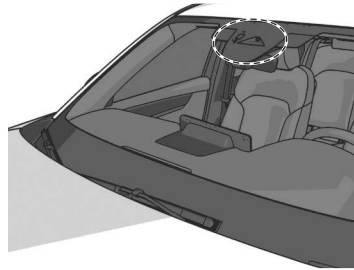

## Cómo utilizar el interruptor de las luces

### NOTA

Se han adoptado faros que no ciegan a los conductores que se acercan en sentido contrario. Por lo tanto, no es necesario ajustar el eje óptico de los faros incluso cuando se viaja temporalmente en un país donde los vehículos se conducen por el lado derecho de la carretera.

### Usar las luces automáticamente

#### Usar las luces automáticas

Asegúrese de que el interruptor de las luces está en la posición **AUTO** position.

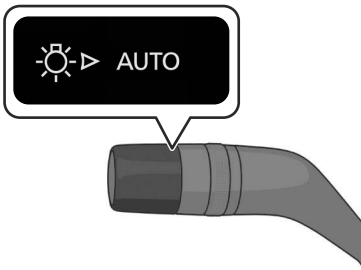

Las luces de conducción diurna se encienden automáticamente cuando hay luz, y los faros, las luces de estacionamiento, las luces de cola, las luces de posición laterales y las luces de placa de matrícula se encienden automáticamente cuando está oscuro. Cuando se encienden las luces de estacionamiento, las luces de cola, las luces de posición laterales y las luces de placa de matrícula, se enciende el indicador de luces de estacionamiento  en el panel de instrumentos.

### NOTA

- Si el entorno permanece oscuro durante varios minutos, incluso durante el día, el sensor de luz determina que es de noche, y las luces pueden no apagarse inmediatamente aunque el entorno se vuelva luminoso.
- El tiempo de iluminación de los faros puede modificarse. Consulte el manual para el propietario de Mazda Connect o consulte a un concesionario autorizado Mazda.

### Uso de las luces de conducción diurna

Las luces de conducción diurna se encienden cuando se conduce en entornos luminosos, por ejemplo, durante el día.

### NOTA

**(Sólo en regiones donde las luces de conducción diurna no son obligatorias)**

Las luces de conducción diurna pueden ajustarse para que no se enciendan.

Consulte el manual para el propietario de Mazda Connect o consulte a un concesionario autorizado Mazda.

# Interruptor de las luces

## Usar las luces manualmente

Usar las luces de estacionamiento, las luces de cola, las luces de posición laterales y las luces de placa de matrícula

(La alimentación del vehículo está conectada)

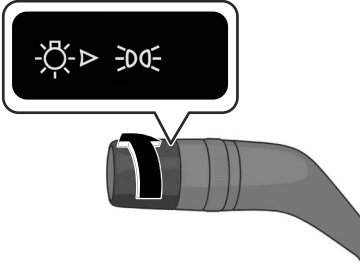

Las luces de estacionamiento, las luces de cola, las luces de posición laterales y las luces de placa de matrícula se encienden y el indicador de luces de estacionamiento  en el panel de instrumentos se enciende. Cuando la alimentación del vehículo pasa de ON a OFF, las luces de estacionamiento, las luces de cola, las luces de posición laterales y las luces de placa de matrícula se encienden gracias a la función de apagado automático de los faros durante un determinado periodo de tiempo.

(La alimentación del vehículo pasa a ACC o a OFF)

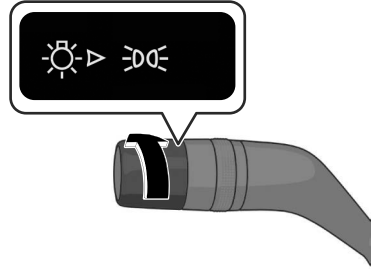

Las luces de estacionamiento, las luces de cola, las luces de posición laterales y las luces de placa de matrícula se encienden y el indicador de luces de estacionamiento  en el panel de instrumentos se enciende.

Las luces de estacionamiento, las luces de cola, las luces de posición laterales y las luces de placa de matrícula se encienden gracias a la función de apagado automático de los faros durante un determinado periodo de tiempo.

### NOTA

No deje las luces encendidas mientras el motor está apagado. De lo contrario, se podría descargar la batería de ácido-plomo.



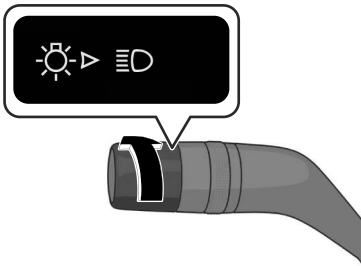

### Usar los faros

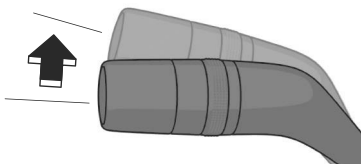

Los faros, las luces de estacionamiento, las luces de cola, las luces de posición laterales y las luces de placa de matrícula se encienden y el indicador de luces de estacionamiento  en el panel de instrumentos se enciende.

### Cambiar los faros a luces de carretera



Los faros se cambian a luces de carretera y se enciende el indicador de luces de carretera de los faros  en el panel de instrumentos. Cuando la palanca vuelve a su posición original, los faros se cambian a luces de cruce.

### Ráfagas de luz

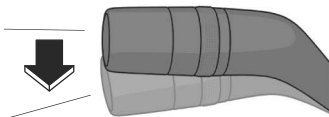

Mientras se acciona la palanca, las luces de carretera de los faros se encienden y el indicador de luces de carretera de los faros  se enciende en el panel de instrumentos.

### Apagar las luces

Coloque el interruptor de las luces en la posición **OFF** cuando el vehículo esté detenido.

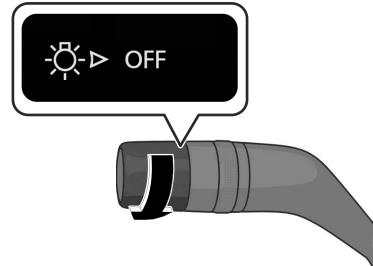

El interruptor de luces vuelve a la posición **AUTO** automáticamente.

Todas las luces encendidas se apagan y el indicador de luces de estacionamiento  en el panel de instrumentos se apaga.

### Nivelación de faros

El número de pasajeros y el peso de la carga en el compartimento para equipajes cambian el ángulo de los faros. El ángulo de los faros se ajustará automáticamente cuando se enciendan los faros. Un malfuncionamiento del sistema o en las condiciones de funcionamiento se indica mediante una advertencia. Consulte la sección Luz de advertencia de las luces exteriores en la página 8-51.

## Maneras convenientes de usar el interruptor de las luces

### Luces llegando a casa

Después de apagar la alimentación del vehículo, los faros pueden estar encendidos durante un tiempo.

### Uso de las luces llegando a casa

1. Cambie la alimentación del vehículo a ACC o a OFF.
- 2.

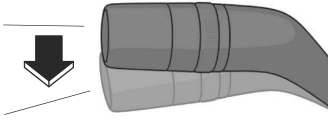

Los faros se encienden y luego se apagan cuando se cumple alguna de las siguientes condiciones.

- Ha transcurrido un tiempo determinado desde que los ocupantes salieron del vehículo y se cerraron todas las puertas.
- Han pasado tres minutos desde que se encendieron los faros.
- Se ha accionado el interruptor de las luces después de que se hayan encendido los faros.

### NOTA

El tiempo que falta para que se apaguen los faros se puede modificar. Consulte el manual para el propietario de Mazda Connect o consulte a un concesionario autorizado Mazda.

### Luces alejándose de casa

Las luces de su vehículo estacionado a distancia pueden encenderse accionando la llave.

### Uso de las luces alejándose de casa

Oprima el botón para abrir de la llave mientras la alimentación del vehículo está desconectada.

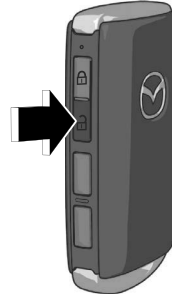

Cuando el vehículo recibe una señal de accionamiento de la llave, se encienden los faros, las luces de estacionamiento, las luces de cola, luces de posición laterales y las luces de placa de matrícula.

Las luces se apagan cuando se cumple alguna de las siguientes condiciones.

- Han pasado treinta segundos desde que se encendieron las luces.
- El interruptor de las luces se coloca en la posición **OFF**.
- Se oprime el botón para cerrar de la llave.



### NOTA

Las luces alejándose de casa pueden ajustarse para que no funcionen.

Consulte el manual para el propietario de Mazda Connect o consulte a un concesionario autorizado Mazda.

## Cómo utilizar la palanca de señal de viraje

Al accionar la palanca, las luces de señal de viraje destellan/se apagan.

### Utilizar la palanca de señal de viraje

#### Girar a la izquierda o a la derecha

Opere la palanca hasta la posición 1 o 4.

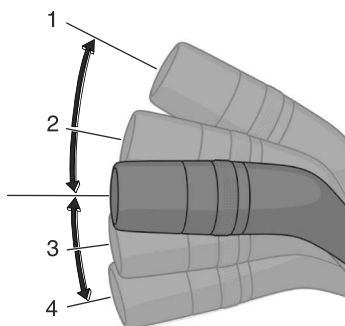

Cada luz de señal de viraje destella y la luz de señal de viraje en el panel de instrumentos destella.

La palanca vuelve a su posición original junto con el accionamiento del volante. Si no regresa, hágalo manualmente.

#### Cambiar de carril

Opere la palanca hasta la posición 2 o 3.

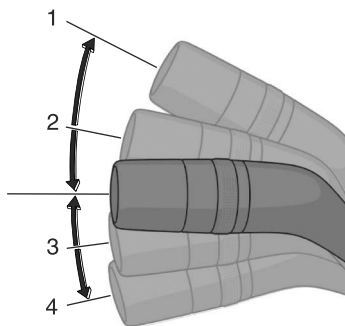

Mientras la palanca está en la posición 2 o 3, cada luz de señal de viraje destella y la luz de señal de viraje

en el panel de instrumentos destella.

Si mueve la palanca a la posición 2 o 3 y la libera inmediatamente, la señal de viraje de tres destellos funciona y la luz de señal de viraje destella 3 veces.

#### NOTA

- El volumen del sonido de la palanca de señal de viraje puede modificarse. Consulte el manual para el propietario de Mazda Connect o consulte a un concesionario autorizado Mazda.
- La señal de viraje de tres destellos se puede activar/desactivar. Consulte el manual para el propietario de Mazda Connect o consulte a un concesionario autorizado Mazda.

# Interruptor lavaparabrisas/limpiaparabrisas

## Interruptor lavaparabrisas/limpiaparabrisas

Cuando se acciona el interruptor o la palanca, el lavaparabrisas/limpiaparabrisas funciona.

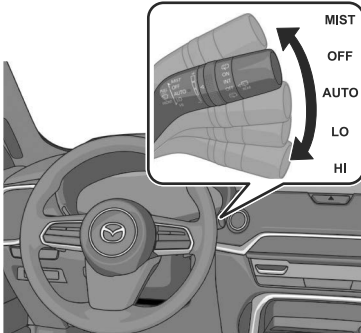

## Advertencias y precauciones para el uso del interruptor lavaparabrisas/limpiaparabrisas

### ! ADVERTENCIA

**En regiones frías, utilice líquido limpiaparabrisas que contenga anticongelante. Además, caliente el vidrio del parabrisas antes de rociar el líquido limpiaparabrisas cuando las temperaturas sean bajas.**

Si se utiliza líquido limpiaparabrisas que no contenga anticongelante durante las bajas temperaturas, se congelará en el parabrisas provocando una reducción de la visibilidad que puede provocar un accidente. Antes de rociar el líquido limpiaparabrisas, utilice el desempañador para asegurarse de que el parabrisas está suficientemente calentado.

### ! PRECAUCIÓN

➤ Cuando los limpiaparabrisas no se utilizan durante las temperaturas heladas o durante mucho tiempo, el caucho del limpiaparabrisas puede congelarse al vidrio. Si los limpiaparabrisas se accionan mientras están congelados al vidrio, podría dañar el caucho del limpiaparabrisas y el motor.

## Interruptor lavaparabrisas/limpiaparabrisas

---

- Si los limpiaparabrisas se accionan mientras el vidrio del parabrisas está seco, el vidrio podría rayarse y el caucho del limpiaparabrisas podría dañarse. Cuando el vidrio del parabrisas esté seco, rocíe líquido de lavado antes de operar los limpiaparabrisas.
- Si la cantidad de líquido limpiaparabrisas rociado no es suficiente, no utilice el interruptor del lavaparabrisas. Si el interruptor del lavador sigue funcionando sin que se rocíe líquido de lavado, podría provocar daños en la bomba.
- No cubra el sensor de lluvia colocando adhesivos o etiquetas en el parabrisas. De lo contrario, el sensor no podrá detectar la cantidad de lluvia.

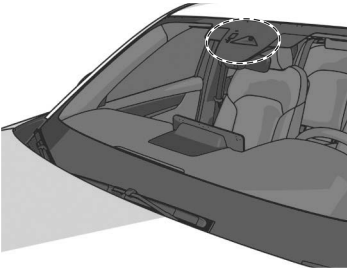

- Cuando la alimentación del vehículo está conectada y la palanca del limpiaparabrisas está en la posición AUTO, los limpiaparabrisas pueden funcionar automáticamente en los siguientes casos:
  - El área del parabrisas encima del sensor de lluvia se toca o limpia con un paño.
  - El parabrisas o el área del sensor de lluvia en la cabina es golpeado.

Cuando la alimentación del vehículo está conectada y la palanca del limpiaparabrisas está en la posición AUTO, no toque el parabrisas ni los limpiaparabrisas. De lo contrario, los limpiaparabrisas funcionarán automáticamente, lo que podría atrapar sus dedos o dañar los limpiaparabrisas. Al quitar el hielo o la nieve, o al limpiar el parabrisas, asegúrese siempre de que la palanca del limpiaparabrisas esté en la posición OFF.

## Cómo utilizar el interruptor del lavaparabrisas/limpiaparabrisas

### Uso de los limpiaparabrisas automáticos\*

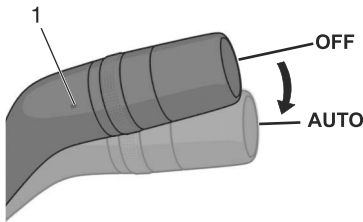

#### 1. Indicador

El indicador de la palanca se enciende. Los limpiaparabrisas funcionan automáticamente en función de la cantidad de lluvia.

### **PRECAUCIÓN**

Aunque no llueva, los limpiaparabrisas pueden funcionar automáticamente en los siguientes casos.

- El área del parabrisas encima del sensor de lluvia se toca o limpia con un paño.
- El parabrisas o el área del sensor de lluvia en la cabina es golpeado.

### NOTA

- Si se utiliza un revestimiento repelente al agua que no sea un producto genuino, es posible que el sensor de lluvia no detecte correctamente la cantidad de lluvia y que los limpiaparabrisas automáticos no funcionen con normalidad. No utilice un revestimiento repelente al agua que no sea un producto genuino.
- Si la suciedad o el hielo se adhieren a la parte superior del sensor de lluvia del parabrisas y los limpiaparabrisas no pueden eliminar la suciedad o el hielo incluso después de que los limpiaparabrisas funcionen varias veces, los limpiaparabrisas automáticos dejarán de funcionar. Si los limpiaparabrisas automáticos se detienen, retire la suciedad y el hielo del parabrisas.
- Los limpiaparabrisas automáticos podrían funcionar por el efecto de fuentes de luz fuerte, ondas electromagnéticas o luz infrarroja porque el sensor de lluvia utiliza un sensor óptico. Recomendamos que cambie la palanca del limpiaparabrisas automático a la posición **OFF** a menos que esté conduciendo el vehículo en condiciones de lluvia.

# Interruptor lavaparabrisas/limpiaparabrisas

## Cambiar la sensibilidad de los limpiaparabrisas automáticos

El nivel de sensibilidad a la lluvia puede ajustarse girando el interruptor.

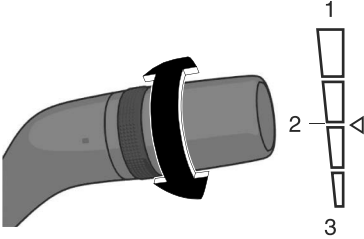

1. Mayor sensibilidad
2. Normal
3. Menor sensibilidad

## Usar los limpiaparabrisas

Usar de forma continua

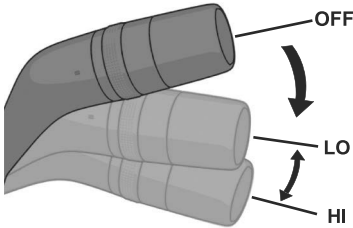

En la posición LO, los limpiaparabrisas funcionan a baja velocidad. En la posición HI, los limpiaparabrisas funcionan a alta velocidad.

Usar de forma temporal

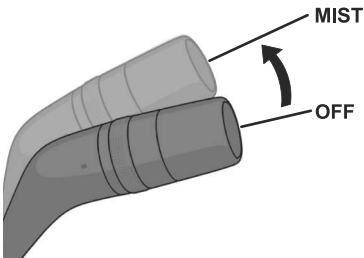

Los limpiaparabrisas funcionan mientras la palanca está en la posición MIST.

Coloque la palanca en la posición MIST y libérela inmediatamente para que los limpiaparabrisas funcionen sólo una vez.

## Detener los limpiaparabrisas

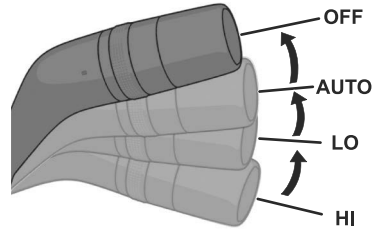

Los limpiaparabrisas se detienen.

## Usar el lavaparabrisas

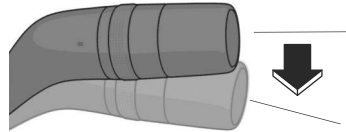

Mientras los limpiaparabrisas se desplazan desde su posición de reposo hasta el punto en el que comienzan a retroceder, se rocía el líquido lavaparabrisas y los limpiaparabrisas funcionan varias veces.

## NOTA

Si tira de la palanca del limpiaparabrisas mientras los limpiaparabrisas están volviendo a sus posiciones guardadas, la próxima vez que se rocíe el líquido limpiaparabrisas será durante el siguiente ciclo.



# Interruptor lavaparabrisas/limpiaparabrisas

## Cómo utilizar el interruptor del lavaparabrisas/limpiaparabrisas trasero

### Usar el limpiaparabrisas trasero

#### Usar el funcionamiento intermitente

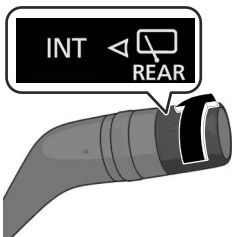

El limpiaparabrisas funciona a intervalos regulares.

#### Usar el funcionamiento continuo



El limpiaparabrisas funciona continuamente.

### Parar el limpiaparabrisas trasero

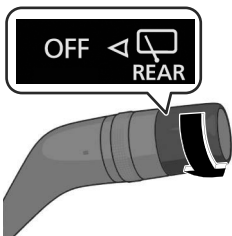

El limpiaparabrisas trasero se detiene.

### Usar el lavaparabrisas trasero

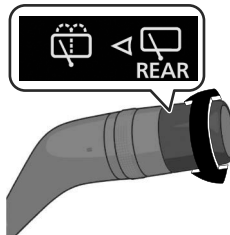

Mientras el interruptor está en la posición , se rocía el líquido limpiaparabrisas y el limpiaparabrisas funciona.

#### NOTA

Cuando se rocía el líquido limpiaparabrisas, el líquido del lavaparabrisas trasero no se rocía aunque se accione el interruptor.

## Interruptor de desempañador de luneta trasera

El desempañador de luneta trasera calienta la luneta trasera y elimina el vaho.

Cuando se acciona el desempañador de luneta trasera, los siguientes equipos funcionan conjuntamente con él.

- Desempañador de espejo\*  
Consulte la sección Cómo utilizar el desempañador de espejo en la página 5-88.
- Anticongelante para el limpiaparabrisas\*  
Consulte la sección Cómo utilizar el anticongelante para el limpiaparabrisas en la página 5-89.

## Advertencias y precauciones para el uso del interruptor del desempañador de luneta trasera

### PRECAUCIÓN

- Tenga cuidado de no rayar los filamentos al lavar la luneta trasera. Los filamentos están instalados en el interior de la luneta trasera.
- Utilice el desempañador de luneta trasera con el motor en marcha. Además, no utilice el desempañador de luneta trasera durante mucho tiempo. De lo contrario, se podría descargar la batería de ácido-plomo.

# Interruptor de desempañador de luneta trasera

## Cómo utilizar el interruptor del desempañador de luneta trasera

### Utilizar el interruptor del desempañador de luneta trasera

1. Arranque el sistema híbrido.
- 2.

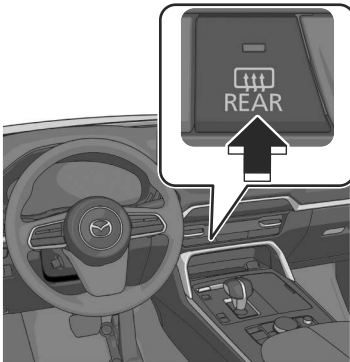

El desempañador de luneta trasera funciona y el indicador del interruptor se enciende.

El desempañador de luneta trasera se detiene automáticamente después de funcionar durante unos 15 minutos.

### **NOTA**

El tiempo de funcionamiento del desempañador de luneta trasera puede modificarse.

Consulte el manual para el propietario de Mazda Connect o consulte a un concesionario autorizado Mazda.

### Detener el desempañador de luneta trasera

Oprima el interruptor del desempañador de luneta trasera mientras el desempañador de luneta trasera está funcionando.

El desempañador de luneta trasera se detiene y el indicador del interruptor se apaga.

## Desempañador de espejo\*

Los espejos se calientan mediante filamentos de calor para eliminar el vaho.

## Cómo utilizar el desempañador de espejo

Los desempañadores de espejo funciona junto con el desempañador de luneta trasera.

Para conocer el método de funcionamiento, consulte la sección Cómo utilizar el desempañador de luneta trasera en la página 5-87.

## Anticongelante para el limpiaparabrisas\*

Una parte del parabrisas se calienta utilizando filamentos de calor para derretir el hielo del vidrio y de los limpiaparabrisas.

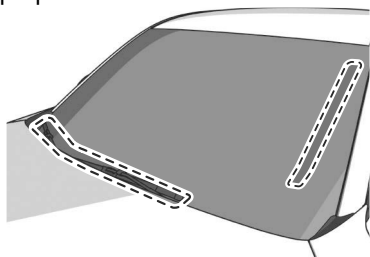

## Cómo utilizar el anticongelante para el limpiaparabrisas

Los anticongelantes para limpiaparabrisas funcionan junto con el desempañador de luneta trasera. Para conocer el método de funcionamiento, consulte la sección Cómo utilizar el desempañador de luneta trasera en la página 5-87.

## Luces de advertencia de peligro

El interruptor de las luces de advertencia de peligro se utiliza cuando es necesario estacionar el vehículo en el borde del camino debido a una avería u otra emergencia.

## Cómo utilizar las luces de advertencia de peligro

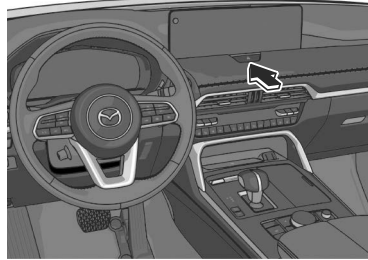

**(La alimentación del vehículo está en ON)**

Todas las luces de señal de viraje destellan, y la luz de señal de viraje



y la luz de advertencia de peligro  en el panel de instrumentos destella.

**(La alimentación del vehículo pasa a ACC o a OFF)**

Todas las luces de señal de viraje destellan y la luz de advertencia de peligro  en el panel de instrumentos destella.

Oprima otra vez el interruptor para apagar las luces.

## **Cómo utilizar la bocina**

Oprima el área alrededor de la marca

 en el volante.

La bocina suena mientras se oprime.

## Sistema antibloqueo de frenos (ABS)

El ABS evita el bloqueo de las ruedas, provocado por el frenado en carreteras resbaladizas, y mantiene la estabilidad direccional de la conducción y garantiza la maniobrabilidad.

### NOTA

- Al pisar el pedal del freno, puede sentirse una ligera vibración del mismo. Esta vibración es un hecho normal cuando el ABS funciona.
- El ABS no funciona a bajas velocidades (unos 10 km/h (6,2 mph) o menos).

## Advertencias y precauciones para el uso del sistema antibloqueo de frenos (ABS)

### ADVERTENCIA

#### **No confíe en el ABS como un sustituto de conducción segura.**

El ABS no es una solución para la conducción peligrosa o descuidada; si se conduce a velocidades excesivas o si no se deja una distancia prudencial con respecto al vehículo que está delante suyo, conducir sobre el hielo y nieve, y cuando se produce un acuaplaneo (fricción de los neumáticos reducida por el agua del camino). De igual forma puede sufrir un accidente.

### PRECAUCIÓN

Use siempre ruedas del tamaño y tipo especificado para las ruedas delanteras y traseras. Si se instala un neumático de tamaño o tipo distinto al especificado, el sistema ABS puede no funcionar con normalidad.



## Sistema de control de tracción (TCS)

El TCS evita el giro de las ruedas motrices que se produce durante la aceleración desde una parada o la aceleración en las curvas en carreteras resbaladizas, como las mojadas o cubiertas de nieve, y asegura una fuerza de tracción y una maniobrabilidad óptimas.

## Advertencias y precauciones para el uso del sistema de control de tracción (TCS)

### ADVERTENCIA

**No deje de conducir prudentemente aunque su vehículo esté equipado con el sistema de control de tracción (TCS),**

El sistema de control de tracción (TCS) no puede compensar la conducción imprudente y maniobras peligrosas, la velocidad excesiva, conducir muy cerca del vehículo que va adelante o el acuaplano (la reducción de la fricción de las ruedas y el contacto con el camino debidos a la presencia de agua en la superficie del camino). De igual forma puede sufrir un accidente.

**Use neumáticos para nieve o cadenas para nieve a baja velocidad cuando los caminos estén cubiertos de hielo y/o nieve.**

Conducir sin dispositivos de tracción apropiados sobre caminos cubiertos de nieve y/o hielo es peligroso. El sistema de control de tracción (TCS) solo no puede proveerle de la tracción adecuada y aún con este sistema pueden ocurrir accidentes.

## Cómo utilizar el sistema de control de tracción (TCS)

Encienda la alimentación del vehículo. El TCS es operable.

Cuando el TCS funciona, el indicador de funcionamiento del TCS/DSC  destella.

### Detener el funcionamiento del TCS

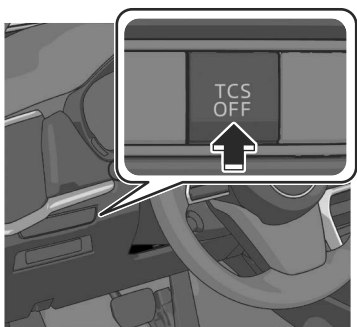

El funcionamiento del TCS se cancela y la el indicador de TCS OFF  en el panel de instrumentos y el indicador del interruptor TCS OFF se encienden. Vuelva a oprimir el interruptor TCS OFF para habilitar el funcionamiento del TCS.

### NOTA

- Si el sistema híbrido se detiene mientras el funcionamiento del TCS está cancelado, el TCS entra en funcionamiento cuando se arranca el sistema híbrido la próxima vez.
- Cuando el TCS está activado y usted intenta liberar el vehículo de su atasco, el TCS se activará. Pisando el acelerador no aumentará la potencia del motor y podría ser difícil liberar el vehículo de su atasco. Cuando esto suceda, desconecte el TCS.

- Si se cancela el TCS y se accionan los siguientes sistemas, el TCS pasa a estar en funcionamiento.
  - Soporte de freno inteligente (SBS)
  - Control de crucero de radar de Mazda (MRCC)
  - Ayuda a la velocidad de crucero y tránsito (CTS)
- Si se mantiene oprimiendo el interruptor TCS OFF durante 10 segundos o más, el funcionamiento de TCS no se puede desconectar si se oprime el interruptor TCS OFF. En este caso, el interruptor TCS OFF funcionará normalmente cuando se vuelva a conectar la alimentación del vehículo después de haber sido desconectado.

## Control de estabilidad dinámica (DSC)

El DSC controla automáticamente el frenado y la potencia del sistema híbrido junto con sistemas como el ABS y el TCS para ayudar a controlar el deslizamiento lateral cuando se conduce por superficies resbaladizas, o durante una maniobra brusca o evasiva, lo que mejora la estabilidad del vehículo.

Consulte también la sección Sistema antibloqueo de frenos (ABS) 5-92, Sistema de control de tracción (TCS) 5-93.

## Advertencias y precauciones para el uso del control dinámico de estabilidad (DSC)

### ADVERTENCIA

**No se confíe en el control dinámico de estabilidad como un sustituto de la conducción segura.**

El control de estabilidad dinámica (DSC) no puede compensar la conducción irresponsable e insegura, la velocidad excesiva, el seguir a otro vehículo bien cerca, y el acuaplaneo (la reducción de la fricción del neumático y el contacto con el pavimento debido al agua sobre la superficie del camino). De igual forma puede sufrir un accidente.

### PRECAUCIÓN

- Preste atención a las siguientes precauciones para que el DSC pueda funcionar con normalidad.
  - Utilice el tamaño de neumático especificado y el mismo tipo de neumático en las 4 ruedas.
  - No use neumáticos que tengan patrones significativamente diferentes en el mismo vehículo.
- Cuando utilice neumáticos cuyo diámetro haya sido modificado debido a la instalación de cadenas para nieve, o cuando instale un neumático de repuesto de emergencia, es posible que el DSC no funcione con normalidad.

## Cómo utilizar el control dinámico de estabilidad (DSC)

Conduzca el vehículo a una velocidad de unos 20 km/h (13 mph) o más.

El DSC es operable.

Cuando el DSC funciona, el indicador de funcionamiento del TCS/DSC  destella.

## Control de estabilidad de tráiler (TSC)

El TSC es un sistema que aumenta la estabilidad del vehículo durante el remolque. Cuando el vehículo se balancea durante el remolque, el TSC controla la potencia de los frenos y del sistema híbrido para suprimir el balanceo.

## Advertencias y precauciones para el uso del control de estabilidad de tráiler (TSC)

### ADVERTENCIA

#### **No confíe solamente en el control de estabilidad de tráiler (TSC).**

La estabilidad del vehículo puede ser limitada incluso si se usa el control de estabilidad de tráiler (TSC). Conduzca con cuidado para evitar accidentes. En particular, si el indicador TCS/DSC está destellando, conduzca el vehículo con cuidado ya que se encuentra en una condición de menor estabilidad y puede balancearse más fácilmente. Conduzca con cuidado y de acuerdo con las condiciones del camino, el vehículo y el tráiler.

### PRECAUCIÓN

- El control de estabilidad de tráiler (TSC) podría no funcionar correctamente a menos que se cumpla lo siguiente:
  - Utilice el tamaño de neumático especificado y el mismo tipo de neumático en las 4 ruedas.
  - No use neumáticos que tengan patrones significativamente diferentes en el mismo vehículo.
- El control de estabilidad de tráiler (TSC) podría no funcionar correctamente cuando se usan cadenas o un neumático de repuesto temporal debido al cambio del diámetro del neumático.

## Cómo utilizar el control de estabilidad de tráiler (TSC)

Conduzca el vehículo a una velocidad de 65 km/h (40 mph) o más.

El TSC es operable.

Cuando el TSC funciona, el indicador de funcionamiento del TCS/DSC  destella.

### NOTA

- El control de estabilidad de tráiler (TSC) no funciona si hay un malfuncionamiento en el TCS/DSC (el indicador de funcionamiento TCS/DSC  se enciende).
- Cuando el control de estabilidad de tráiler (TSC) está funcionando, las luces de freno podrían encenderse.
- Para obtener información sobre el remolque de tráiler, consulte la sección Remolque en la página 7-63.

## Control de descenso de pendientes

El control de descenso de pendientes es un sistema que mantiene una velocidad constante del vehículo cuando éste desciende por una pendiente pronunciada, fuera de la carretera o en un camino con nieve. Al poder mantener la velocidad baja sin accionar el pedal del acelerador ni el del freno, el conductor puede concentrarse en el manejo del volante.

## Advertencias y precauciones para el uso del control de descenso de pendientes

### **ADVERTENCIA**

**No confíe completamente en el control de descenso de pendientes.** Si es necesario, pise el pedal del freno en una superficie de carretera resbaladiza, como por ejemplo, en pendientes muy pronunciadas, caminos con hielo o caminos con lodo o piedras. No mantener una velocidad baja constante puede provocar un accidente inesperado. Conduzca siempre con cuidado.

## Cómo utilizar el control de descenso de pendientes

### Utilizar el control de descenso de pendientes

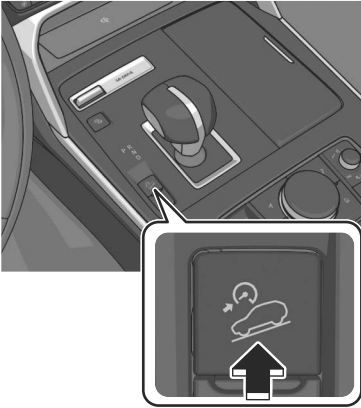

1. Cuando la velocidad del vehículo sea de unos 25 km/h (15 mph) o inferior, oprima el interruptor del control de descenso de pendientes.



El control de descenso de pendientes está en funcionamiento y el indicador de control de descenso de pendientes (blanco)



se enciende.

2. Pise el pedal del acelerador o el del freno para conducir el vehículo a una velocidad entre unos 3 km/h y 20 km/h (2 y 12 mph).
3. Libere el pedal del acelerador o el del freno cuando alcance la velocidad deseada. El control de descenso de pendientes funciona, el indicador de control de descenso de pendientes (blanco)  cambia al indicador de control de descenso de pendientes (verde) , y luego se exhibe la velocidad objetivo.

Las luces de freno se encienden mientras funciona el control de descenso de pendientes.

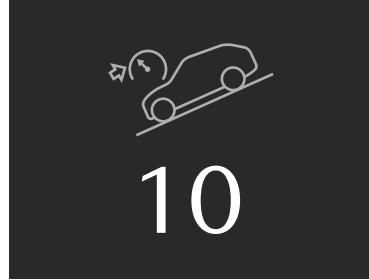

### NOTA

- Si el sistema de frenos se sobrecalienta después de utilizar el control de descenso de pendientes durante mucho tiempo, el funcionamiento del control de descenso de pendientes puede detenerse temporalmente. Cuando el funcionamiento del control de descenso de pendientes se detiene, se activa una advertencia sonora y el indicador de control de descenso de pendientes se apaga.
- El control de descenso de pendientes puede no estar disponible debido a un malfuncionamiento del sistema en los siguientes casos. Haga inspeccionar su vehículo por un concesionario autorizado Mazda.
  - El indicador de control de descenso de pendientes no se enciende incluso si se oprime el interruptor del control de descenso de pendientes.
  - El indicador de funcionamiento del TCS/DSC se enciende.



- El control de descenso de pendientes no está disponible mientras el control de cruceo de radar de Mazda (MRCC) o la ayuda a la velocidad de cruceo y tránsito (CTS) están funcionando.

## **Cancelar el control de descenso de pendientes**

Realice las siguientes operaciones para cancelar el control de descenso de pendientes.

- Oprima el interruptor del control de descenso de pendientes.  
Si se oprime el interruptor del control de descenso de pendientes mientras el control de descenso de pendientes está en funcionamiento, el control de descenso de pendientes se liberará gradualmente.
- Conduzca el vehículo a una velocidad de unos 30 km/h (18 mph) o más.

## Selección de marcha inteligente de Mazda (Mi-Drive)

Mi-Drive es un sistema que cambia los modos de conducción dependiendo de las condiciones de conducción, las condiciones del camino y las condiciones del vehículo. Mi-Drive cuenta con los siguientes modos de conducción.

### Modo de REMOLQUE\*

El vehículo se conduce tanto con la potencia del motor de combustión como con la del motor eléctrico para optimizar su rendimiento de la potencia. Este modo reduce la pérdida de rendimiento de la conducción debida al aumento del peso al remolcar y mejora la estabilidad del vehículo.

### Modo SPORT

El vehículo se conduce tanto con la potencia del motor de combustión como con la del motor eléctrico para optimizar su rendimiento de maniobrabilidad. Este modo aumenta la respuesta del vehículo cuando se pisa el pedal del acelerador y acelera con fuerza.

### Modo NORMAL

El vehículo se conduce de forma que el motor de combustión y el motor eléctrico se controlan eficazmente para optimizar la eficiencia del combustible. Si es necesario, el motor eléctrico puede utilizarse como generador para cargar la batería de alto voltaje. Además, cuando se pisa el pedal del acelerador, el vehículo acelera utilizando tanto la potencia del motor de combustión como la del

motor eléctrico. Cuando el vehículo se conduce en modo NORMAL sólo con la potencia del motor eléctrico, el indicador de conducción EV  se enciende en el panel de instrumentos.

### Modo EV

El vehículo se conduce por la potencia del motor utilizando la energía eléctrica almacenada en la batería de alto voltaje.

### Modo TODO TERRENO

El vehículo se conduce tanto con la potencia del motor de combustión como con la del motor eléctrico para optimizar su rendimiento de la potencia. Este modo evita que las ruedas motrices giren durante la conducción todo terreno y mejora el rendimiento de funcionamiento. Utilice el modo todo terreno cuando conduzca por caminos resbalosos como los lodosos, de arena o caminos de nieve profunda.

# Selección de marcha inteligente de Mazda (Mi-Drive)

## Advertencias y precauciones para el uso de la selección de marcha inteligente de Mazda (Mi-Drive)

### ⚠ ADVERTENCIA

No se confíe completamente en el sistema Mi-Drive.

La estabilidad del vehículo es limitada, incluso cuando está activada la función Mi-Drive. Conduzca siempre el vehículo de forma segura. No conduzca de forma imprudente, de lo contrario podría provocar un accidente.

### ⚠ PRECAUCIÓN

- No use el modo deportivo al conducir en caminos resbalosos como caminos húmedos o cubiertos de nieve. Podría causar patinadas de los neumáticos.
- Tenga en cuenta las siguientes precauciones para que el sistema pueda funcionar normalmente.
  - Utilice el tamaño de neumático especificado y el mismo tipo de neumático en las 4 ruedas.
  - No use neumáticos que tengan patrones significativamente diferentes en el mismo vehículo.
- Conduzca con cuidado cuando utilice las cadenas para nieve. Como el diámetro de los neumáticos es diferente, el sistema puede no funcionar normalmente.

## Cómo utilizar la Selección de marcha inteligente de Mazda (Mi-Drive)

1. Presione el interruptor de Mi-Drive hacia delante o tire de él hacia usted.

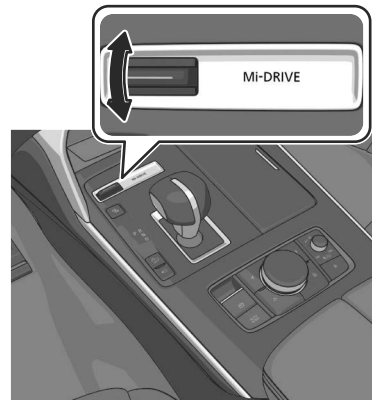

2. Mientras comprueba la lista que aparece en el panel de instrumentos, empuje el interruptor Mi-Drive hacia delante o tire de él hacia usted para seleccionar un modo de conducción.



Cuando se ajusta el modo de conducción, la exhibición del panel de instrumentos cambia.

**(Modo de REMOLQUE)\***

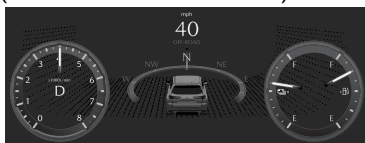

**(Modo SPORT)****(Modo NORMAL)****(Modo EV)****(Modo TODO TERRENO)****NOTA**

- El modo de REMOLQUE sólo puede seleccionarse cuando se conecta eléctricamente al remolque utilizando un gancho de remolque genuino Mazda. Además, puede pasar algún tiempo hasta que se detecte la conexión y aparezca el modo de REMOLQUE. Consulte a un concesionario autorizado Mazda para más detalles.
- Dependiendo de las condiciones de conducción al seleccionar el modo REMOLQUE/modo SPORT/modo TODO TERRENO, el vehículo puede realizar un cambio hacia abajo o acelerar ligeramente.

- Cuando se selecciona el modo SPORT/modo TODO TERRENO, la conducción del vehículo a velocidades más altas del motor aumenta y el consumo de combustible puede empeorar. Se recomienda cancelar el modo SPORT/modo TODO TERRENO durante la conducción normal.
- Cuando se ajusta el control de crucero de radar de Mazda (MRCC) mientras se conduce en modo SPORT, el modo se cambia a modo NORMAL. Además, mientras se utiliza el MRCC, el modo no puede cambiarse al modo SPORT.
- El cambio al modo EV puede no ser posible dependiendo de las operaciones de conducción, las condiciones de conducción y el estado de la batería de alto voltaje.
- Cuando el sistema determina que es necesario arrancar el motor de combustión mientras se conduce el vehículo en modo EV, el modo cambia a modo NORMAL.
- La distancia restante hasta la descarga total para el modo EV puede disminuir, incluso cuando el vehículo está siendo conducido en un modo distinto al modo EV.
- La velocidad máxima en modo EV es de 140 km/h (86 mph).
- El modo de conducción no puede cambiarse en los siguientes casos.
  - El sistema antibloqueo de frenos (ABS) está en funcionamiento.
  - El sistema de control de tracción (TCS) está en funcionamiento.
  - El control dinámico de estabilidad (DSC) está en funcionamiento.
  - El volante se opera abruptamente.
- No se puede seleccionar el modo de conducción en el que la exhibición del panel de instrumentos está en gris.

## Selección de marcha inteligente de Mazda (Mi-Drive)

---

- Cuando se desconecta la alimentación del vehículo, el modo vuelve al modo NORMAL. Sin embargo, el modo de REMOLQUE antes de desconectar la alimentación del vehículo se mantiene sólo cuando el remolque está conectado en modo de REMOLQUE.

## i-ACTIV AWD

La AWD demuestra un rendimiento de conducción superior en superficies resbaladizas como caminos cubiertos de nieve, zonas arenosas, lodo y pendientes pronunciadas.

## Advertencias y precauciones para el uso de i-ACTIV AWD

### ADVERTENCIA

**No haga girar las ruedas que se han levantado del suelo debido a que el vehículo está atascado o en una zanja.** El componente de la tracción puede resultar seriamente dañado, provocando un accidente. También puede provocar un sobrecalentamiento, una fuga de aceite y un incendio.

### PRECAUCIÓN

- Este vehículo no está diseñado para la conducción todo terreno ni para los ralis. No conduzca por caminos rocosos y lechos de ríos.
- Los neumáticos desgastados de forma desigual, de fabricantes, modelos o marcas que no coinciden, pueden tener un tamaño diferente aunque el tamaño impreso en el neumático sea el mismo. La funcionalidad AWD puede verse limitada o pueden producirse daños en el sistema AWD con neumáticos de diferentes tamaños.
- Tenga en cuenta las siguientes precauciones para que el sistema pueda funcionar normalmente.
  - Utilice el tamaño de neumático especificado y el mismo tipo de neumático en las 4 ruedas.
  - No use neumáticos que tengan patrones significativamente diferentes en el mismo vehículo.

## Dirección asistida

La dirección asistida funciona mientras el sistema híbrido está en funcionamiento.

Incluso cuando el sistema híbrido está parado o el sistema de dirección asistida no funciona, la dirección es posible pero la operación puede sentirse más pesada en comparación con lo normal.

## Sistema de monitoreo de presión de neumáticos (TPMS)

El TPMS controla la presión de aire de cada neumático e informa al conductor de una disminución de la presión de aire de los neumáticos cuando ésta es inferior a la especificada.

Para el TPMS, los datos de presión de aire enviados desde los sensores de presión de neumáticos, instalados en cada rueda, vía señal de radio son recibidos por la unidad receptora en el vehículo para monitorear las presiones de los neumáticos.

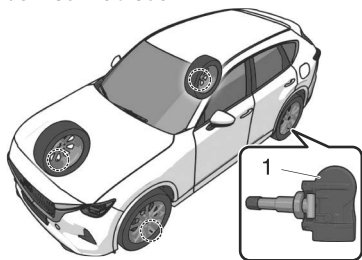

1. Sensor de presión de los neumáticos

## Advertencias y precauciones para el uso del sistema de monitoreo de presión de neumáticos (TPMS)

### ⚠️ ADVERTENCIA

**No conduzca el vehículo a altas velocidades si la luz de advertencia del TPMS (⚠️) está encendida o destellando.**

Conducir el vehículo a altas velocidades mientras la luz de advertencia del TPMS está encendida o destella es peligroso porque el rendimiento de los frenos y el funcionamiento del volante se verán reducidos. Si el vehículo se conduce a altas velocidades o los frenos se accionan repentinamente, podría provocar un accidente. Aplique gradualmente el freno y reduzca la velocidad del vehículo.

**No ignore la luz de advertencia del TPMS (⚠️) cuando esté encendida o destellando.**

Continuar conduciendo el vehículo mientras se ignora la iluminación o el destello de la luz de advertencia del TPMS es peligroso porque un neumático puede reventar y provocar un accidente. Tome las medidas adecuadas lo antes posible.



# Sistema de monitoreo de presión de neumáticos (TPMS)

## PRECAUCIÓN

- Cada neumático, incluyendo el neumático de repuesto (si incluido), debe ser verificado mensualmente cuando está frío e inflado a la presión recomendada de acuerdo con la placa de información del vehículo y la etiqueta de presión de aire de los neumáticos. (Si su vehículo tiene neumáticos de tamaño diferente de los tamaños indicados en la placa de información del vehículo o la etiqueta de presión de aire de los neumáticos, deberá determinar la presión de inflado de los neumáticos adecuada para esos neumáticos.)

Como una función de seguridad adicional, su vehículo está equipado con un sistema de monitoreo de presión de aire de los neumáticos (TPMS) que enciende un indicador de baja presión de aire de los neumáticos cuando uno o más de los neumáticos se encuentra muy desinflado. Por consiguiente, cuando el indicador de baja presión de aire de los neumáticos se enciende, debe parar y verificar sus neumáticos lo antes posible, e inflarlos a la presión de aire adecuada. Conducir con un neumático notoriamente desinflado provocará que el neumático se sobrecaliente y puede llegar a echar a perder el neumático. Conducir con un neumático desinflado también reduce la eficiencia de combustible y la vida útil del neumático, y puede afectar el desempeño del vehículo y la habilidad para frenar.

Tenga en cuenta que el TPMS no es un sustituto para el mantenimiento adecuado de los neumáticos, y es responsabilidad del conductor mantener la presión correcta de los neumáticos, incluso si no están completamente desinflados al punto de que se encienda el indicador de presión de aire de neumáticos baja del TPMS.

Su vehículo también ha sido equipado con un indicador de malfuncionamiento de TPMS para indicar cuando el sistema no está funcionando correctamente. El indicador de malfuncionamiento de TPMS está combinado con el indicador de baja presión de neumáticos. Cuando el sistema detecta un malfuncionamiento, el indicador destellará aproximadamente un minuto y luego permanece continuamente encendido. Esta secuencia continuará cada vez que el vehículo se vaya a arrancar mientras exista el malfuncionamiento. Cuando el indicador de malfuncionamiento está encendido, el sistema podría no ser capaz de detectar o señalar baja presión de neumáticos como es la intención. Los malfuncionamientos del TPMS pueden ocurrir por diferentes razones, incluyendo la instalación de neumáticos o ruedas de recambio o alternativas en el vehículo que evitan que el TPMS funcione correctamente. Siempre verifique el indicador de malfuncionamiento del TPMS después de cambiar uno o más neumáticos o ruedas de su vehículo para asegurarse que el neumático o rueda de reemplazo o alternativa permite que el TPMS funcione correctamente.

- Para evitar falsas lecturas, el sistema muestrea por un tiempo antes de indicar un problema. Como resultado no registrará instantáneamente un neumático que explote o se desinfle rápidamente.

## Cómo utilizar el sistema de monitoreo de presión de neumáticos (TPMS)

### Compruebe la presión de los neumáticos

La presión actual de los neumáticos puede comprobarse en la exhibición central.

Consulte el manual para el propietario de Mazda Connect o consulte a un concesionario autorizado Mazda.

### Advertencia de presión de los neumáticos baja

Cuando se detecta una presión de los neumáticos igual o inferior a la especificada, se enciende la luz de advertencia de TPMS (⚠) y se exhibe una indicación de advertencia en el panel de instrumentos.

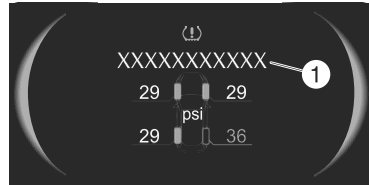

1. Se exhibe un mensaje.

### Acción

1. Ajuste la presión de los neumáticos a la presión adecuada. Consulte la sección Neumáticos en la página 10-74.

**⚠ PRECAUCIÓN**

Si se ajusta la presión de los neumáticos cuando están calientes, la presión de los neumáticos puede bajar por debajo de la especificada después de enfriarse y la luz de advertencia puede encenderse. Ajuste la presión de aire de los neumáticos cuando estén fríos.

2. Asegúrese de que la luz de advertencia del TPMS (⚠) está apagada.
3. Si la luz de advertencia del TPMS (⚠) no se apaga, conduzca el vehículo durante 3 minutos o más a una velocidad de 25 km/h (16 mph) o más.
4. Asegúrese de que la luz de advertencia del TPMS (⚠) está apagada.

Si la luz de advertencia del TPMS sigue encendida incluso después de ajustar la presión de los neumáticos, existe la posibilidad de que el neumático esté pinchado.

**⚠ PRECAUCIÓN**

Al inspeccionar/ajustar la presión de los neumáticos, no aplique una fuerza excesiva a la válvula de aire del sensor de presión de los neumáticos. De lo contrario, el sensor de presión de los neumáticos podría dañarse.

**Al cambiar neumáticos y ruedas**

Cuando se cambian neumáticos o ruedas (por ejemplo, para instalar neumáticos para nieve), será necesario registrar el código de señal de identificación del sensor de presión de neumáticos en el TPMS.

Solicite a un concesionario autorizado Mazda que realice el registro o registre los códigos de señal de identificación de los sensores de presión de neumáticos mediante el siguiente procedimiento.

**NOTA**

Los sensores de presión de neumáticos de cada rueda tienen un código de señal de identificación único. Para que el TPMS funcione correctamente, los códigos de señal de identificación de los sensores de presión de neumáticos deben ser registrados en el sistema.

1. Espere más de 19 minutos después de cambiar un neumático o una rueda.
2. Una vez transcurridos más de 19 minutos, conduzca el vehículo a una velocidad de 25 km/h (16 mph) o más rápido durante 3 minutos o más. Durante la conducción, los códigos de señal de identificación de los sensores de presión de neumáticos se registran automáticamente.

## NOTA

Si usted conduce el vehículo dentro de los 19 minutos de cambiar un neumático o una rueda, la luz de advertencia del TPMS (⚠) destellará porque los códigos de señal de identificación de los sensores de presión de neumáticos no fueron registrados. En este caso, detenga el vehículo y registre los códigos de señal de identificación de los sensores de presión de neumáticos siguiendo el procedimiento.

## Al reemplazar neumáticos y ruedas



- Al cambiar neumáticos y ruedas, consulte a un concesionario autorizado Mazda. De lo contrario, los sensores de presión de los neumáticos podrían dañarse al cambiarlos.
- No instale ruedas no originales. Si se instalan ruedas distintas a las originales, puede no ser posible instalar los sensores de presión de neumáticos.

Al reemplazar un neumático o una rueda, siempre instale el sensor de presión de neumáticos. Las siguientes combinaciones de neumáticos, ruedas o neumáticos y ruedas son posibles.

- El sensor de presión de neumáticos de la rueda vieja se retira y se instala en la rueda nueva.
- Sólo se reemplaza un neumático sin reemplazar el sensor de presión de neumático y la rueda.
- Se instala un sensor de presión de neumático nuevo en una nueva rueda.

## NOTA

Al instalar un sensor de presión de neumáticos nuevo, es necesario registrar el código de señal de identificación del sensor de presión de neumáticos. Para obtener más información sobre la compra de un sensor de presión de neumáticos y el registro de la señal de identificación del sensor de presión de neumáticos, consulte a un concesionario autorizado Mazda.

## Advertencias y precauciones al reabastecer de combustible

### ADVERTENCIA

**Tenga siempre en cuenta lo siguiente al reabastecer de combustible.**

- Apague el sistema híbrido.
- Mantenga las chispas y las llamas alejadas del orificio de llenado de combustible.
- Limpie el combustible derramado lo antes posible.

De lo contrario, podría provocar un incendio o una explosión, ya que el combustible o el vapor de combustible podrían inflamarse fácilmente.

**Antes del reabastecimiento de combustible, asegúrese de descargar la electricidad estática de su cuerpo tocando un objeto metálico de la carrocería del vehículo.**

Una descarga eléctrica podría encender el combustible o causar graves quemaduras.

**Tenga siempre en cuenta lo siguiente durante el reabastecimiento de combustible.**

- Reabastezca siempre el vehículo usted mismo y no permita que otras personas se acerquen al orificio de llenado de combustible.
- No vuelva a entrar en la cabina ni toque a una persona u objeto cargado de electricidad estática.
- No utilice ningún dispositivo electrónico, como un teléfono móvil o un smartphone.

Podría encender el combustible o provocar graves quemaduras causadas por la electricidad estática cargada de nuevo en su cuerpo.

**Al abrir/cerrar el tapón del llenador de combustible, gire siempre el tapón del llenador de combustible sujetando el pomo del mismo.**

Una descarga eléctrica podría encender el combustible o causar graves quemaduras.

**Abra lentamente el tapón del llenador de combustible, espere a que cese el silbido y abra el tapón.**

Si el tapón del llenador de combustible se abre rápidamente, el combustible puede salir pulverizado y provocar un incendio. La pulverización de combustible también puede ser perjudicial si entra en los ojos o en la piel.

**No respire los vapores del combustible.**

El combustible puede contener sustancias tóxicas.

**Inserte la boquilla de reabastecimiento de combustible en el orificio de llenado de combustible de forma segura.**

Si la boquilla no está suficientemente insertada, puede retrasar la parada automática cuando el depósito esté lleno, lo que provocaría un derrame del combustible y un posible incendio.

**No continúe reabasteciendo después de que se detenga automáticamente.**

Si continúa reabasteciendo, el combustible puede derramarse y provocar un incendio.

**No extraiga la boquilla de reabastecimiento de combustible inmediatamente después de que el combustible se detenga automáticamente.**

El combustible que queda en la boquilla de reabastecimiento puede derramarse y provocar un incendio.

**Cierre bien el tapón del llenador de combustible.**

Si el tapón del llenador de combustible no está bien cerrado, puede producirse una fuga de combustible durante la conducción del vehículo, lo que podría provocar un incendio.



- Siga las instrucciones de reabastecimiento de combustible indicadas en la gasolinera al reabastecer.
- Cierre siempre la puerta y las ventanillas al reabastecer de combustible. Si se produce un incendio con las puertas o las ventanillas abiertas, las llamas pueden propagarse al interior de la cabina.
- No derrame combustible sobre el vehículo durante el reabastecimiento de combustible. Puede causar decoloración, manchas o daños en la pintura.
- No utilice ningún tapón del llenador de combustible que no sea original. El uso de un tapón del llenador de combustible no genuino puede provocar un malfuncionamiento del sistema de combustible o del sistema de emisiones.  
(EE.UU. y Canadá)

Puede hacer que la advertencia de verificación del motor en el panel de instrumentos se encienda.

- Cuando utilice un lavadero automático o uno de alta presión de agua, asegúrese de que la tapa del llenador de combustible está cerrada y cierre las puertas. De lo contrario, la tapa del llenador de combustible puede abrirse inesperadamente y dañarse.
- **(EE.UU. y Canadá)**  
Si la advertencia de verificación del tapón del llenador de combustible se enciende, el tapón del llenador de combustible podría no estar bien instalado. Si la advertencia se ilumina, estacione su vehículo en un lugar seguro lejos del tránsito, retire la tapa de combustible y vuelva a instalarla correctamente. Después que haya instalado correctamente el tapón, la luz de advertencia de verificación del tapón del llenador de combustible se podría continuar iluminando hasta que se haya completado un número de ciclos de conducción. Un ciclo de conducción consiste en arrancar el motor (después de cuatro o más horas de estar apagado) y conducir el vehículo por la ciudad o autopistas. Si continúa conduciendo con la luz de advertencia de verificación del tapón del llenador de combustible puede causar que también la luz de advertencia de verificación del motor se encienda.

## Reabastecimiento de combustible

1. Cierre todas las puertas, ventanillas y compuerta trasera.
2. Apague la alimentación del vehículo.
3. Oprima el interruptor de apertura de la tapa del llenador de combustible.  
En el panel de instrumentos se exhibe "Preparación para reabastecimiento".

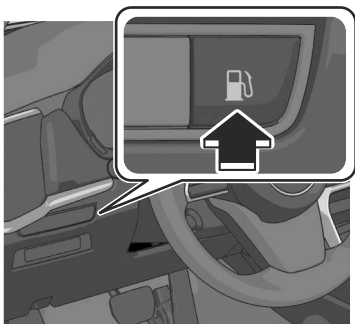

4. Asegúrese de que la indicación en el panel de instrumentos cambia a "Listo para reabastecimiento".
5. Oprima la tapa del llenador de combustible.  
La tapa del llenador de combustible se abre.

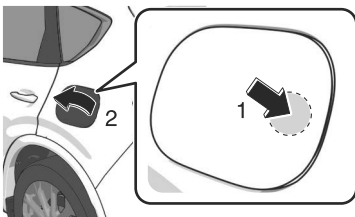

6. Gire lentamente el tapón del llenador de combustible.  
El tapón del llenador de combustible se abre.

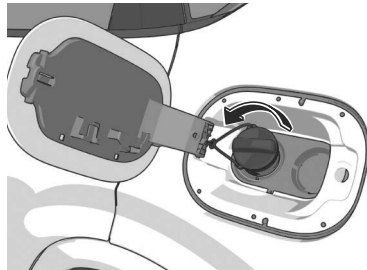

7. Coloque el tapón del llenador de combustible en el soporte de la tapa del llenador de combustible.

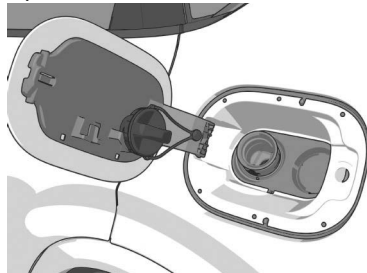

8. Inserte por completo la boquilla de reabastecimiento de combustible y comience a reabastecer de combustible.
9. Gire el tapón del llenador de combustible hasta que se oiga un clic.
10. Cierre la tapa del llenador de combustible.  
La tapa se bloquea automáticamente.

### NOTA

- Termine de hacer el reabastecimiento de combustible en un plazo de 20 minutos después de haber oprimido el interruptor de apertura de la tapa del llenador de combustible.

## Reabastecimiento de combustible

---

- Si no se exhibe "Listo para reabastecimiento", existe la posibilidad de que el sistema tenga un problema.
- Si la tapa del llenador de combustible está cerrada después de cerrar todas las puertas con seguro, no se cerrará con seguro la tapa del llenador de combustible.
- Si las puertas se bloquean mediante alguna de las siguientes funciones, la tapa del llenador de combustible también se bloquea al mismo tiempo.
  - Función de cerradura de puerta automática con detección de velocidad del vehículo
  - Función de doble cierre automático



## Requisitos de combustible

Los vehículos con convertidores catalíticos o sensores de oxígeno SOLO deben usar COMBUSTIBLE SIN PLOMO, que reducirá las emisiones de gases y reducirá la suciedad de las bujías de encendido al mínimo.

Para lograr el máximo rendimiento del motor, utilice el combustible especificado.

Combustible	Octanaje*1 (Índice antigolpeteo)
Combustible Premium sin plomo	91 [método (R+M)/2] o mayor (96 RON o mayor)

Se puede usar combustible sin plomo regular con un octanaje de 87 a 90 (91 a 95 RON) pero eso reducirá ligeramente el rendimiento, como menor potencia y golpeteo del motor.

Combustible con un octanaje menor de 87 octanos (91 RON) afectará negativamente el rendimiento del sistema de control de emisiones y puede causar que golpeteo del motor y daños graves al motor.

\*1 La legislación federal de EE.UU. exige que las estaciones de servicio publiquen el octanaje.

### PRECAUCIÓN

#### ➤ USE SOLO COMBUSTIBLE SIN PLOMO.

El combustible con plomo es malo para el convertidor catalítico y los sensores de oxígeno y hará que se deteriore el sistema de control de emisiones y o tenga fallas.

- Este vehículo sólo puede usar gasolinas oxigenadas con no más de 10 % de etanol. El vehículo podría resultar dañado cuando el etanol exceda los valores recomendados, o si la gasolina contiene algo de metanol. Deje de usar el gasohol si el motor de su vehículo está funcionando mal.
- Nunca agregue aditivos de sistema de combustible que no sean productos originales de Mazda, de lo contrario se podría dañar el sistema de control de emisiones. Consulte a un concesionario autorizado Mazda para más detalles.

Las gasolinas combinadas con compuestos oxigenados como alcohol o etileno son llamadas generalmente combustibles oxigenados. Las mezclas de gasolina común que se pueden usar en su vehículo son las mezclas con no más de 10 % de etanol. Las gasolinas con alcohol, como el etanol o metanol, en algunos lugares son comercializadas bajo el nombre de "Gasohol".

Los daños y problemas de conducción que se produzcan como resultado del uso de los siguientes combustibles no están cubiertos por la garantía.

- Gasohol conteniendo más de 10 % de etanol.
- Gasolina o gasohol conteniendo metanol.
- Gasolina con plomo o gasohol con plomo.

## Advertencias y precauciones para el uso de los requisitos de combustible

### PRECAUCIÓN

- USE SOLO COMBUSTIBLE SIN PLOMO.  
El combustible con plomo es malo para el convertidor catalítico y los sensores de oxígeno y hará que se deteriore el sistema de control de emisiones y o tenga fallas.
- Este vehículo sólo puede usar gasolinas oxigenadas con no más de 10 % de etanol. El vehículo podría resultar dañado cuando el etanol exceda los valores recomendados, o si la gasolina contiene algo de metanol. Deje de usar el gasohol si el motor de su vehículo está funcionando mal.
- Nunca agregue aditivos de sistema de combustible que no sean productos originales de Mazda, de lo contrario se podría dañar el sistema de control de emisiones. Consulte a un concesionario autorizado Mazda para más detalles.

## Sistema de control de emisiones

Este vehículo está equipado con un sistema de control de emisiones (el convertidor catalítico es parte de ese sistema) que permite que el vehículo cumpla con las normas de emisiones de escape.

### NOTA

- De acuerdo con la legislación federal de EE.UU., toda modificación en el sistema de control de emisiones del equipo original que se realice antes de la primera venta y el registro de un vehículo es objeto de sanciones. En algunos estados, ese mismo tipo de modificaciones realizadas en un vehículo usado también es objeto de sanciones.
- Con el motor apagado, el sonido de apertura y cierre de una válvula se escuchará en la parte trasera del vehículo, sin embargo esto no indica una anomalía. El vehículo tiene un dispositivo de autodiagnóstico y funciona después de apagar el motor.

## Advertencias y precauciones para el uso del sistema de control de emisiones

### ADVERTENCIA

#### **Nunca se estacione sobre o cerca de productos inflamables.**

Estacionar sobre objetos inflamables, como ser pasto seco, es peligroso. Incluso con el motor apagado, el sistema de escape permanece muy caliente después del uso normal y puede encender cualquier producto inflamable. Un incendio resultante podría provocar heridas graves o incluso la muerte.

### PRECAUCIÓN

Si se ignoran las siguientes precauciones el plomo se podría acumular en el catalizador en el interior del convertidor o provocar un recalentamiento del convertidor. Cualquiera de las dos cosas dañarán el convertidor y provocarán una disminución en el rendimiento.

- USE SOLO COMBUSTIBLE SIN PLOMO.
- No conduzca su Mazda si advierte algún síntoma de malfuncionamiento del motor.
- No conduzca cuesta abajo si la alimentación del vehículo desconectada.
- No descienda por pendientes pronunciadas si la alimentación del vehículo desconectada.
- No haga funcionar el motor con un ralentí alto durante más de 2 minutos.

- No altere el sistema de control de emisiones. Todas las inspecciones y ajustes deben ser realizados por un técnico especializado.
- No intente arrancar este vehículo empujando o tirando del mismo.

## Advertencias y precauciones sobre los gases de escape del motor (monóxido de carbono)

### ADVERTENCIA

#### **No conduzca su vehículo si huele gases de escape dentro del vehículo:**

Los gases del motor son peligrosos. Estos gases contienen monóxido de carbono (CO), que es incoloro, inodoro y tóxico. Al ser inhalado, puede causar la pérdida del conocimiento y la muerte. Si olera la presencia de gases del escape dentro del vehículo, mantenga todas las ventanillas bien abiertas y consulte inmediatamente a un concesionario autorizado Mazda.

#### **No haga funcionar el motor dentro de un lugar cerrado:**

Es peligroso hacer funcionar el motor dentro de un lugar cerrado, como un garaje. Los gases del escape que contienen el monóxido de carbono que es tóxico, pueden entrar en el interior del vehículo. Este puede causar la pérdida del conocimiento y la muerte.

#### **Abra las ventanillas o ajuste la calefacción o el sistema de enfriamiento para que entre aire fresco al hacer funcionar el motor en marcha en vacío:**

Los gases del escape son peligrosos. Cuando el vehículo se encuentre parado con las ventanillas cerradas y el motor funcionando durante mucho tiempo incluso en un área abierta, los gases del escape que contienen el monóxido de carbono que es tóxico, pueden entrar en el interior del vehículo. Este puede causar la pérdida del conocimiento y la muerte.

#### **Limpie la nieve debajo y alrededor de su vehículo, especialmente el caño de escape, antes de arrancar el motor:**

Es peligroso hacer funcionar el motor cuando el vehículo se encuentra parado en medio de nieve profunda. El caño de escape se podría tapar con nieve, haciendo que los gases del escape entren en el vehículo. Debido a que los gases del escape contienen monóxido de carbono venenoso, puede causar la pérdida del conocimiento o incluso la muerte de los ocupantes del vehículo.

## Advertencias y precauciones durante la carga

### **ADVERTENCIA**

**Para los ocupantes que utilicen algún dispositivo médico, como un marcapasos o desfibrilador de tipo implantado, pregunte a un médico o al fabricante del dispositivo sobre cómo puede verse afectado el dispositivo médico durante la operación de carga.**

De lo contrario, el funcionamiento del dispositivo médico podría verse afectado dando lugar a un accidente.

**Para los ocupantes que utilicen algún dispositivo médico como un marcapasos o desfibrilador de tipo implantado, no entre en la cabina, incluido el compartimiento para equipajes, durante la carga.**

De lo contrario, el funcionamiento del dispositivo médico podría verse afectado dando lugar a un accidente.

**No desmonte ni modifique el puerto de carga ni el cable de carga.**

De lo contrario, podría producirse una descarga eléctrica dando lugar a un accidente.

**Tenga siempre en cuenta lo siguiente al cargar.**

De lo contrario, podría producirse una descarga eléctrica dando lugar a un accidente.

➤ No permita que los niños carguen la batería.

➤ No cargue la batería mientras el vehículo tenga colocado una cobertura de protección.

**Tenga siempre en cuenta lo siguiente al cargar bajo la lluvia o la nieve.**

De lo contrario, podría producirse una descarga eléctrica dando lugar a un accidente.

➤ No cargue la batería en el exterior si existe la posibilidad de que se produzcan lluvias torrenciales, vientos fuertes o rayos.

➤ Elimine el agua con un paño limpio si el conector de carga o el enchufe de carga están mojados.

➤ No toque el puerto de carga o el cable de carga con las manos mojadas.

➤ Si la toma de corriente está cubierta de nieve mientras se está cargando, desconecte la corriente, por ejemplo, apagando el interruptor, retire la nieve y, a continuación, retire el enchufe de carga.

**Consulte el manual de instrucciones que acompaña al cable de carga y utilice el cable de carga correctamente.**

Si manipula el cable de carga de forma errónea, podría provocar un accidente inesperado.

**No utilice el cable de carga si presenta alguno de los siguientes malfuncionamientos.**

De lo contrario, podría producirse una descarga eléctrica dando lugar a un accidente.

➤ El conector de carga está oxidado o corroído.

➤ El conector de carga está dañado o penetran en él materias extrañas.

## **Tenga siempre en cuenta lo siguiente cuando utilice el cable de carga.**

De lo contrario, el cable de carga podría dañarse y provocar un accidente.

- No tire ni doble excesivamente el cable de carga.
- No pise el cable de carga ni lo arrastre por el suelo.
- Cuando inserte/retire el conector de carga y el enchufe de carga, no los retuerza excesivamente.
- No aplique una fuerza excesiva al conector de carga conectado, como por ejemplo aplicando su peso.
- Mantenga los objetos que generen un calor intenso (como un calentador o un cigarrillo) alejados del cable de carga.
- No aplique disolventes orgánicos ni agentes ácidos o alcalinos al cable de carga.

### **PRECAUCIÓN**

- No conecte el cable de arranque de emergencia a la batería de ácido-plomo ni retire la batería de ácido-plomo mientras se carga la batería de alto voltaje. De lo contrario, el vehículo o el dispositivo de carga podrían resultar dañados.
- Si se retira el conector de carga una vez finalizada la carga, cierre inmediatamente el tapón del puerto de carga. Si se cierra la tapa del puerto de carga con el tapón del puerto de carga abierto, podría entrar agua o materias extrañas en la entrada de carga provocando un malfuncionamiento.

- Asegúrese siempre de que el cable de carga no está conectado al vehículo antes de conducir. Si el conector de carga está conectado correctamente, el vehículo no podrá ser conducido. Sin embargo, si no está conectado completamente, el vehículo puede conducirse, lo que podría provocar un accidente.
- Si el puerto de carga está congelado, descongele el puerto con un secador de pelo. Si el cable de carga se inserta/retira con la entrada de carga congelada, podría causar daños.

## Vista de las partes relacionadas con la carga

### Cable de carga

El cable de carga se conecta a la toma de corriente eléctrica y al vehículo para enviar energía eléctrica al mismo. Para más detalles sobre el cable de carga, consulte el manual de instrucciones que acompaña al cable de carga.

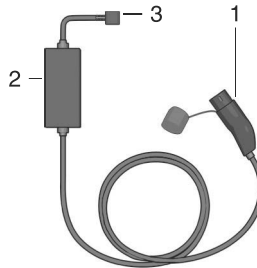

1. Conector de carga
2. Caja de control
3. Enchufe de carga

### **conector de carga**

El conector de carga es la parte que se utiliza para conectarse al puerto de carga en el lado del vehículo.

Cuando el conector de carga está conectado al puerto de carga, el sistema del vehículo bloquea el conector de carga.

Cuando el conector de carga está bloqueado por el sistema del vehículo, se desbloquea cuando se desbloquea la puerta del conductor.

Si el conector de carga bloqueado por el sistema del vehículo no se desbloquea aunque la puerta del conductor esté desbloqueada, consulte a un concesionario autorizado Mazda.

### **NOTA**

Las condiciones de bloqueo del sistema del vehículo pueden modificarse.

Consulte la sección Maneras convenientes de usar la carga en la página 5-127.

### **Caja de control**

La caja de control indica el estado de carga encendiendo/ destellando el indicador. Para conocer el patrón de iluminación/destello del indicador, consulte el manual de instrucciones que acompaña al cable de carga.

### **enchufe de carga**

El enchufe de carga es la parte para conectar a la toma de corriente eléctrica.

## Puerto de carga

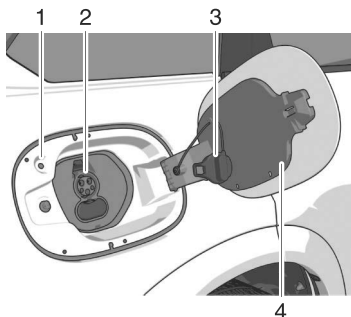

1. Indicador de carga
2. Puerto de carga
3. Tapón del puerto de carga
4. Tapa del puerto de carga

### **Indicador de carga**

El indicador de carga indica el estado de carga encendiendo/ destellando la luz. Para conocer el patrón de iluminación/destello del indicador de carga, consulte la sección [Cargar].

### **Tapa del puerto de carga**

La tapa del puerto de carga se bloquea/desbloquea junto con el mecanismo de bloqueo/desbloqueo de la puerta. Al desbloquear la puerta del conductor, la tapa del puerto de carga se desbloquea. Al bloquear la puerta del conductor, la tapa del puerto de carga se bloquea. Sin embargo, si la puerta del conductor se desbloquea con la llave auxiliar, la tapa del puerto de carga no se desbloquea.

### **NOTA**

Cuando la puerta del conductor se bloquea utilizando cualquiera de las siguientes funciones, la tapa del puerto de carga también se bloquea al mismo tiempo.

- Función de cerradura de puerta automática con detección de velocidad del vehículo
- Función de doble cierre automático

### **Puerto de carga**

El puerto de carga es la parte que se utiliza para conectarse al conector de carga del cable de carga. Se utiliza para la carga.



## Cómo realizar la carga

Se puede cargar con un máximo de 7,2 kW de potencia. Cuando se inicia la carga después de que se encienda la indicación de advertencia/advertencia de la batería de alto voltaje, el tiempo hasta la carga completa es el siguiente.

- (Carga normal de 7,2 kW)  
Aproximadamente 2,5 horas

Para la carga, se puede utilizar la función de temporizador de carga para cargar automáticamente desde el principio hasta el final. Para más detalles sobre su uso, consulte la sección [Ajustes de carga].

### NOTA

- Para la carga normal de 7,2 kW se requiere la instalación de un equipo de carga. Consulte a un concesionario autorizado Mazda para más detalles.
- Si se produce un corte de corriente durante la carga, retire el enchufe de carga y el conector de carga y vuelva a empezar la carga desde el principio.
- Asegúrese de que no se ha acumulado agua en el conector de carga y en el puerto de carga antes de cargar. Si entran materias extrañas en el conector de carga o en el puerto de carga, no inicie la carga y consulte a un concesionario autorizado Mazda.

1. Apague la alimentación del vehículo.

2.

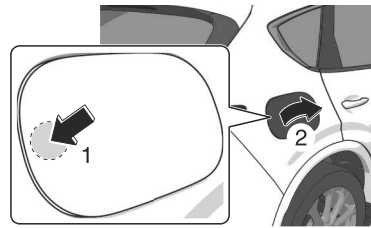

3. Abra el tapón del puerto de carga.

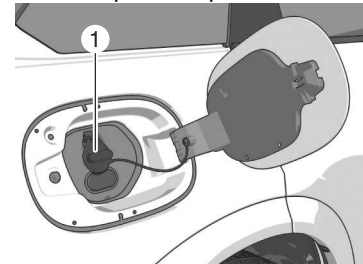

1. Tapón del puerto de carga
4. Conecte el enchufe de carga a la toma de corriente.
5. Conecte el conector de carga al puerto de carga.

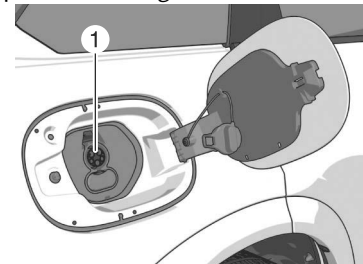

1. Puerto de carga  
La carga se inicia una vez completada la conexión.

### NOTA

Cuando el temporizador de carga está ajustado, la carga no se inicia aunque el conector de carga esté conectado. Si prefiere comenzar la carga inmediatamente, utilice la función de cancelación del temporizador de carga.

# Cargando

Asegúrese de bloquear todas las puertas antes de salir del vehículo durante la carga.

6. Cuando termine la carga, desbloquee la puerta para desbloquear el conector de carga.
7. Retire el conector de carga.
8. Cierre el tapón del puerto de carga.
9. Cierre la tapa del puerto de carga.
10. Desconecte el enchufe de carga.

## Indicador de carga

El patrón de iluminación/destello del indicador de carga puede comprobarse con las etiquetas en la tapa de carga.

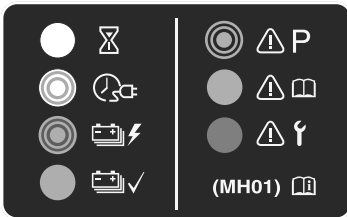

Patrón de iluminación/destello del indicador de carga		Contenido
—	OFF	La carga es posible.
	ON	Se enciende cuando se espera el inicio de la carga.
	Destello lentamente	El brillo cambia cuando se ajusta el temporizador de carga.
	Destello lentamente	El brillo cambia durante la carga.

Patrón de iluminación/destello del indicador de carga		Contenido
	ON	Se enciende cuando se completa la carga. Se apaga cuando ha transcurrido un determinado periodo de tiempo desde que se completó la carga.
	Destello	Destella cuando el conector de carga está conectado y la palanca selectora está en una posición distinta de P. Mueva la palanca selectora a la posición P.
	ON	Se enciende si hay un problema con el sistema de carga cuando el conector de carga está conectado. Espere unos minutos y vuelva a conectar el conector de carga.
	ON	Se enciende si hay un problema con el sistema de carga y la tapa del puerto de carga está abierta o el conector de carga está conectado. Haga inspeccionar su vehículo por un concesionario autorizado Mazda.

### Pantalla de estado de carga

Cuando se abre la puerta del conductor mientras el conector de carga está conectado, se exhibe el estado de carga en el panel de instrumentos.

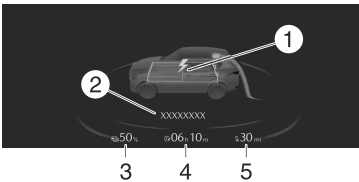

1. Icono de estado de carga
2. Mensaje
3. Energía restante de la batería de alto voltaje (se exhibe sólo cuando la alimentación del vehículo está desconectada)
4. Tiempo para completar la carga
5. Distancia máxima de conducción EV (se exhibe sólo cuando la alimentación del vehículo está desconectada)

#### **NOTA**

Cuando se inicia la carga, se exhibe la pantalla de estado de carga. La pantalla de estado de carga se apaga cuando pasa un cierto tiempo o se bloquean las puertas o la compuerta trasera. La pantalla vuelve a exhibirse cuando se desbloquean las puertas o la compuerta trasera.

## Maneras convenientes de usar la carga

### Programación de carga

La carga con temporizador es una función que carga la batería automáticamente según un tiempo preestablecido.

Puede cargar la batería utilizando esta función durante los periodos de tiempo en los que las tarifas eléctricas son bajas. Además, se puede establecer y modificar el límite máximo de carga.

1. Seleccione Configuraciones en la pantalla de inicio de Mazda Connect.
2. Seleccione Configuraciones de EV en la pantalla de ajustes.
3. Seleccione Programación de carga en la pantalla de selección.

Función	Cambios de ajustes disponibles	
1 ----	Activar, desactivar*1	Editar, Eliminar*2
2 ----		
3 ----		
4 ----		
5 ----		
6 ----		
7 ----		

\*1 Si una lista seleccionada con el cursor ha sido fijada, el elemento puede ser activado o desactivado.

\*2 Los ajustes se pueden Editar/Eliminar deslizando la lista seleccionada con el cursor hacia la derecha.

## NOTA

- El temporizador de carga no funciona inmediatamente después de retirar o instalar la batería de ácido-plomo, o cuando no se ha recibido la señal del GPS. Cuando se carga sin recibir el GPS, la carga comienza. Cuando se reciben señales de GPS, el temporizador de carga entra en funcionamiento.
- Inmediatamente después de cambiar al horario de verano, la carga puede producirse a la hora del temporizador de carga fijado antes del cambio al horario de verano hasta que se conecte la alimentación del vehículo.

## Editar

Función	Cambios de ajustes disponibles
<b>Hora de inicio</b> Seleccione la hora de inicio de la carga deseada.	Tiempo (intervalos de 10 minutos)
<b>Hora de finalización</b> Seleccione la hora de finalización de la carga deseada.	Tiempo (intervalos de 10 minutos)
<b>Repetir</b> Seleccione los días de la semana para repetir.	Lunes — Domingo
<b>Límite de carga</b> Seleccione el método de límite de carga deseado.	De acuerdo con el nivel de carga de la batería, De acuerdo con el rango estimado
<b>Nivel de carga de la batería</b> <sup>*1</sup> Selección el nivel de carga máximo deseado.	100% — 20% (9 niveles)
<b>Rango estimado</b> <sup>*2</sup> Seleccione el rango estimado deseado.	En incrementos de 10 km (10 mi)

- \*1 Se puede cambiar cuando se selecciona De acuerdo con el nivel de carga de la batería para Límite de carga.  
Utilícelo cuando quiera cargar sólo la cantidad de carga que necesite. Esto le ayuda a ahorrar energía y a evitar el deterioro de la batería de alto voltaje.
- \*2 Se puede cambiar cuando se selecciona De acuerdo con el rango estimado para Límite de carga.  
Utilícelo cuando quiera cargar según la distancia de conducción prevista.  
La distancia hasta la descarga total cambia en función de las condiciones de conducción y del entorno. Compruebe la distancia restante hasta la descarga total. Si cambia la unidad de distancia después de ajustar el Rango estimado, el Rango estimado se calculará en la unidad posterior al cambio. (Si cambia las unidades a millas después de ajustar el rango estimado a 100 km, la distancia de carga será para 60 millas).

## NOTA

- **Se establece un día de carga utilizando Repetir**

Si se establece 1 día de repetición, la carga se repite cada semana en el día de la semana establecido. Dependiendo de los días de la semana establecidos, la indicación de Repetir se exhibe como Lunes a viernes, Fines de semana y Diario. Si no, se exhibe como Personalizado.

Ejemplo de ajuste

Función	Cambios de ajustes disponibles
Hora de inicio	21 : 00
Hora de finalización	6 : 00
Repetir	Viernes
Límite de carga	De acuerdo con el nivel de carga de la batería

Función	Cambios de ajustes disponibles
Nivel de carga de la batería	80%

En este caso, la carga se realiza cada semana desde el Viernes a las 21 : 00 horas hasta el Sábado a las 6:00 horas. Sin embargo, si el Nivel de carga de la batería alcanza el 80%, la carga se detiene aunque sea antes de la Hora de finalización.

• **No se ha establecido ningún día utilizando Repetir**

Si no se designa un día de Repetir, la carga se realiza sólo 1 vez a las horas establecidas.

Ejemplo de ajuste (si los ajustes de abajo se hacen a las 13 : 00 horas)

Función	Cambios de ajustes disponibles
Hora de inicio	12 : 00
Hora de finalización	18 : 00
Repetir	Una vez
Límite de carga	De acuerdo con el rango estimado
Rango estimado	50 km (30 mi)

En este caso, cuando se conecta el conector de carga, la carga comienza inmediatamente para cargar hasta las 18 : 00 horas del mismo día. Sin embargo, si se alcanza una cantidad de carga que permita un viaje de 50 km (30 millas), la carga se detiene aunque sea antes de la hora de finalización.

Ejemplo de ajuste (si los ajustes de abajo se hacen a las 13 : 00 horas)

Función	Cambios de ajustes disponibles
Hora de inicio	1 : 00
Hora de finalización	8 : 00

Función	Cambios de ajustes disponibles
Repetir	Una vez
Límite de carga	De acuerdo con el nivel de carga de la batería
Nivel de carga de la batería	100%

En este caso, la carga se realiza a partir del día siguiente a las 1 : 00 horas hasta las 8 : 00 horas. Sin embargo, si se alcanza el Nivel de carga de la batería al 100%, la carga se detiene aunque sea antes de la Hora de finalización.

### Cargar cuando está conectado

Cancela la programación de carga para permitir la carga inmediata.

1. Seleccione Configuraciones en la pantalla de inicio de Mazda Connect.
2. Seleccione Configuraciones de EV en la pantalla de ajustes.
3. Seleccione Cargar cuando está conectado en la pantalla de selección.

Cambios de ajustes disponibles
Activar, desactivar

### NOTA

- El temporizador de carga también puede cancelarse en la pantalla exhibida en la exhibición central cuando se desconecta la alimentación del vehículo.

- Cuando se completa la carga utilizando el ajuste Cargar cuando está conectado, se restablece el programa del temporizador de carga.

### **Límite de carga CA**

Establece el límite de carga cuando se utiliza un cargador de CA.

1. Seleccione Configuraciones en la pantalla de inicio de Mazda Connect.
2. Seleccione Configuraciones de EV en la pantalla de ajustes.
3. Seleccione Límite de carga CA en la pantalla de selección.

Cambios de ajustes disponibles
100% — 20% (9 niveles)

### **NOTA**

Para la carga normal, ajuste el límite máximo de carga de la batería de alto voltaje. Establezca el Nivel de carga de la batería del temporizador de carga para cada ajuste del temporizador de carga.

### **Temporizador de control de climatización**

El temporizador de control de climatización es una función que hace que el sistema de enfriamiento o calefacción funcione automáticamente según un tiempo preestablecido. El consumo de energía del acondicionador de aire después de comenzar a conducir el vehículo se reduce haciendo funcionar el acondicionador de aire y proporcionando una temperatura agradable en la cabina antes de conducir.

Consulte la sección Maneras convenientes de usar el acondicionador de aire totalmente automático en la página 6-14.

### **Bloqueo del conector de carga**

El bloqueo del conector de carga es una función que bloquea el conector de carga conectado al vehículo para que no pueda ser extraído. También puede seleccionar las condiciones de bloqueo del conector de carga según los lugares y las situaciones.

1. Seleccione Configuraciones en la pantalla de inicio de Mazda Connect.
2. Seleccione Configuraciones de EV en la pantalla de ajustes.
3. Seleccione Bloqueo del conector de carga en la pantalla de selección.
4. Ajuste la condición de bloqueo desde la pantalla de selección.

Cambios de ajustes disponibles
Bloqueado mientras carga Desbloquea el conector cuando la carga está completa o el vehículo está desbloqueado.
Bloqueado mientras está conectado Desbloquea el conector solo cuando el vehículo está desbloqueado.
Apag. El conector de carga permanece desbloqueado en todo momento.

### **Funciones utilizando un Smartphone**

Puede comprobar la energía restante de la batería de alto voltaje, manejar la carga y hacer funcionar el acondicionador de aire de manera remota mediante un control remoto de un Smartphone utilizando el Servicio Conectado. Para más detalles, consulte a un concesionario autorizado Mazda.

## i-ACTIVSENSE

i-ACTIVSENSE es un término colectivo que engloba una serie de sistemas avanzados de seguridad y de soporte al conductor.

i-ACTIVSENSE se compone de dos tecnologías, la seguridad activa y las tecnologías de seguridad pre-choque.

## Advertencias y precauciones para el uso del i-ACTIVSENSE

### ADVERTENCIA

**No se confíe completamente en el sistema i-ACTIVSENSE.**

El sistema i-ACTIVSENSE está diseñado para ayudar al conductor a conducir de forma más segura, reduciendo la carga sobre el conductor y ayudando a evitar colisiones o a reducir su gravedad.

Dado que cada sistema i-ACTIVSENSE tiene sus limitaciones, conduzca siempre con precaución.

## **Tecnología de seguridad activa**

La tecnología de seguridad activa favorece la conducción más segura del conductor y ayuda a evitar que se produzcan accidentes.

La tecnología de seguridad activa incluye los sistemas de apoyo a la atención del conductor y los sistemas de apoyo a la conducción.

### **Sistemas de apoyo a la atención del conductor**

Los sistemas de apoyo a la atención del conductor ayudan a reconocer los caminos, las señales, el entorno del vehículo y la fatiga del conductor.

Los sistemas de apoyo a la atención del conductor incluyen los siguientes sistemas.

#### **Visibilidad nocturna**

Sistema de iluminación delantero adaptable (AFS)..... página 5-152

Sistema de control de luces de carretera (HBC)..... página 5-153

#### **Detección del lado izquierdo/ derecho y trasero**

Sistema de advertencia de abandono de carril (LDWS)..... página 5-157

Monitoreo de punto ciego (BSM)..... página 5-160

#### **Reconocimiento de señal de camino**

Sistema de reconocimiento de señales de tránsito (TSR)..... página 5-165

#### **Reconocimiento de distancia entre vehículos**

Alerta de distancia y velocidad (DSA)..... página 5-169

#### **Detección de obstrucciones hacia delante al acelerar en una intersección**

Alerta de tránsito cruzando delante (FCTA)..... página 5-178

#### **Detección de obstrucción trasera cuando deja un espacio de estacionamiento**

Alerta de tránsito cruzando atrás (RCTA)..... página 5-181

#### **Reconocimiento de sonido envolvente**

Monitor de vista de 360° ..... página 5-232

#### **Detección de cansancio de conductor**

Alerta de atención de conductor (DAA)..... página 5-171

Monitoreo del conductor (DM) ..... página 5-174

#### **Sistemas de apoyo al conductor**

Los sistemas de apoyo al conductor ayudan en las operaciones de aceleración, desaceleración y dirección durante la conducción.

Los sistemas de apoyo al conductor incluyen los siguientes sistemas.

#### **Distancia entre vehículos**

Control de crucero de radar de Mazda (MRCC)..... página 5-184

#### **Distancia entre vehículos y permanencia en carril**

Ayuda a la velocidad de crucero y tránsito (CTS)..... página 5-194

#### **Abandono de carril**

Sistema de asistencia de mantenimiento en carril (LAS) ..... página 5-211



## **Mantenimiento de carril**

Mantenimiento de carril de emergencia (ELK)..... página 5-214

## **Tecnología de seguridad pre-choque**

La tecnología de seguridad pre-choque está diseñada para ayudar a evitar el choque en situaciones en las que es difícil que el conductor lo evite, y para reducir los daños de un choque si éste se produce.

La tecnología de seguridad pre-choque incluye los siguientes sistemas.

### **Ayuda para evitar el choque y reducción de daños**

Soporte de freno inteligente (SBS)..... página 5-221

### **Reducción de daños por choque**

Reducción de choques secundarios.....página 5-252

## Símbolo de estado de i-ACTIVSENSE (Sistema de advertencia/ayuda a la prevención de riesgos)

El símbolo de estado de i-ACTIVSENSE (sistema de advertencia/ayuda a la prevención de riesgos) indica el estado de algunos sistemas i-ACTIVSENSE.

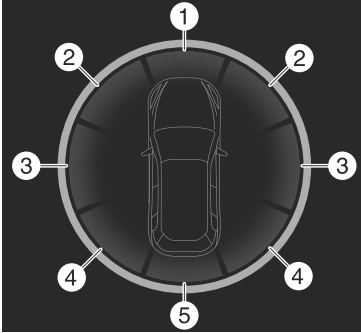

1. Estado del sistema relacionado con la parte delantera
2. Estado del sistema relacionado con la parte lateral-delantera
3. Estado del sistema relacionado con la parte lateral
4. Estado del sistema relacionado con la parte lateral-trasera
5. Estado del sistema relacionado con la parte trasera

### Exhibición del sistema objetivo del símbolo de estado i-ACTIVSENSE (sistema de advertencia/ayuda a la prevención de riesgos)

#### Sistemas relacionados con la parte delantera

Los siguientes sistemas son sistemas relacionados con la parte delantera.

- Sistema de reconocimiento de señales de tránsito (TSR)
- Alerta de distancia y velocidad (DSA)

- Función de detección hacia adelante del soporte de freno inteligente (SBS)
- Función de cruce de tráfico en intersección del soporte de freno inteligente (SBS)
- Función de mitigación de choques de frente del soporte de freno inteligente (SBS)
- Asistencia para evitar el tráfico de frente del mantenimiento de carril de emergencia (ELK)

#### Sistema relacionado con la parte lateral-delantera

Los siguientes sistemas son sistemas relacionados con la parte lateral-delantera.

- Alerta de tránsito cruzando delante (FCTA)
- Función tráfico transversal delantero del Soporte de freno inteligente (SBS)

#### Sistema relacionado con la parte lateral

Los siguientes sistemas son sistemas relacionados con la parte lateral.

- Sistema de advertencia de abandono de carril (LDWS)
- Sistema de asistencia de mantenimiento en carril (LAS)
- Función de asistencia para mantenimiento de carretera del Mantenimiento de carril de emergencia (ELK)

#### Sistema relacionado con la parte lateral-trasera

Los siguientes sistemas son sistemas relacionados con la parte lateral-trasera.

- Monitoreo de punto ciego (BSM)
- Función de advertencia de salida del vehículo del Monitoreo de punto ciego (BSM)

- Alerta de tránsito cruzando atrás (RCTA)
- Función de asistencia de punto ciego del Mantenimiento de carril de emergencia (ELK)
- Función tráfico transversal trasero del Soporte de freno inteligente (SBS)

### Sistema relacionado con la parte trasera

El siguiente sistema es un sistema relacionado con la parte trasera.

- Función de detección hacia atrás del soporte de freno inteligente (SBS)

**Cómo ver el símbolo de estado de i-ACTIVSENSE (sistema de advertencia/ayuda a la prevención de riesgos)**

**Si todos los sistemas objetivo están encendidos.**

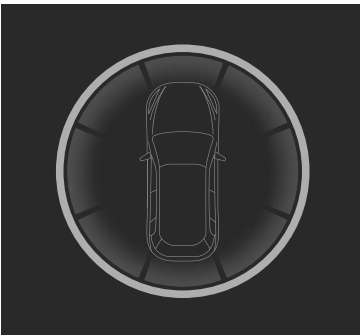

**Ejemplo de exhibición si todos los sistemas objetivo no están encendidos.**

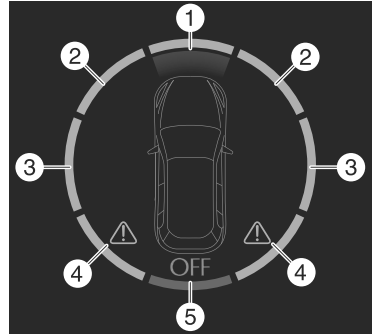

1. Todos los sistemas relacionados con la parte delantera están encendidos.
2. Algunos sistemas relacionados con la parte lateral-delantera han dejado de funcionar (ámbar).
3. Algunos sistemas relacionados con la parte lateral están apagados (verde).
4. Algunos sistemas relacionados con la parte lateral-trasera han dejado de funcionar (ámbar).
5. Todos los sistemas relacionados con la parte trasera están apagados.

Las advertencias sonoras se silencian mediante el interruptor de silenciamiento i-ACTIVSENSE.

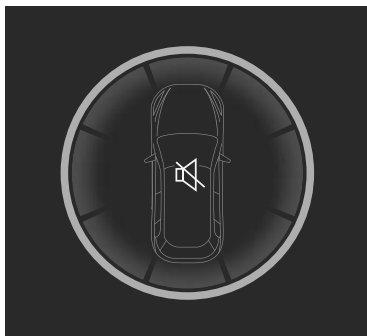

Las advertencias sonoras no se silencian mediante el interruptor de silenciamiento i-ACTIVSENSE.

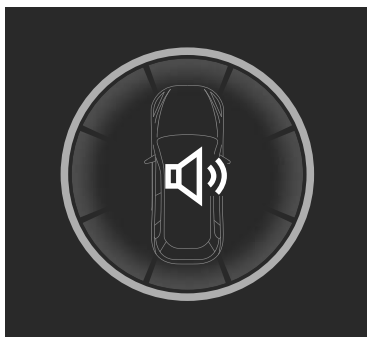

## Cómo utilizar el interruptor de silenciamiento i-ACTIVSENSE\*

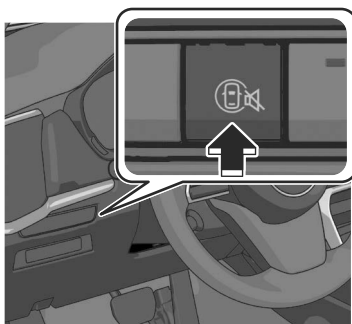

Cuando se oprime el interruptor de silenciamiento i-ACTIVSENSE mientras los siguientes sistemas están en funcionamiento, la advertencia sonora se desactiva.

- Sistema de advertencia de abandono de carril (LDWS)
- Monitoreo de punto ciego (BSM)
- Función de advertencia de salida del vehículo del Monitoreo de punto ciego (BSM)
- Sistema de reconocimiento de señales de tránsito (TSR)
- Alerta de tránsito cruzando delante (FCTA)
- Alerta de tránsito cruzando atrás (RCTA)

Vuelva a oprimir el interruptor de silenciamiento i-ACTIVSENSE OFF para regresar al estado de funcionamiento anterior.

**NOTA**

Si se desconecta la alimentación del vehículo con cada advertencia sonora del sistema desactivada mediante el interruptor de silenciamiento i-ACTIVSENSE, cada sistema se encenderá automáticamente la próxima vez que la alimentación del vehículo esté en ON.

## Cámara sensora hacia adelante (FSC)

La cámara sensora hacia adelante (FSC) determina las condiciones que hay delante del vehículo y detecta las líneas blancas (amarillas) del carril de tránsito.

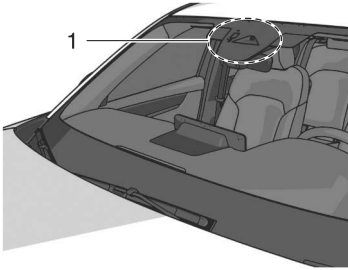

### 1. Cámara sensora hacia adelante (FSC)

Los siguientes sistemas usan la cámara sensora hacia adelante (FSC).

- Sistema de control de luces de carretera (HBC)
- Sistema de advertencia de abandono de carril (LDWS)
- Sistema de reconocimiento de señales de tránsito (TSR)
- Alerta de distancia y velocidad (DSA)
- Alerta de atención de conductor (DAA)
- Control de cruceo de radar de Mazda (MRCC)
- Ayuda a la velocidad de cruceo y tránsito (CTS)
- Sistema de asistencia de mantenimiento en carril (LAS)
- Mantenimiento de carril de emergencia (ELK)
- Detección de conducción de Soporte de Freno Inteligente (SBS) hacia adelante

## ⚠ ADVERTENCIA

### No modifique la suspensión:

Si se cambia la altura o inclinación del vehículo, el sistema no podrá detectar los vehículos delante suyo. Esto resultará en que el sistema no funcionará normalmente o funcione por error, lo cual puede producir un accidente grave.

## ⚠ PRECAUCIÓN

Tenga en cuenta las siguientes precauciones para que el sistema funcione correctamente.

- No golpee o aplique demasiada fuerza a la cámara sensora hacia adelante (FSC) o el área alrededor de ella. Si la cámara sensora hacia adelante (FSC) recibe un impacto fuerte, deje de utilizar los siguientes sistemas y consulte a un concesionario autorizado Mazda.
  - Sistema de control de luces de carretera (HBC)
  - Sistema de advertencia de abandono de carril (LDWS)
  - Sistema de reconocimiento de señales de tránsito (TSR)
  - Alerta de distancia y velocidad (DSA)
  - Alerta de atención de conductor (DAA)
  - Control de cruceo de radar de Mazda (MRCC)
  - Ayuda a la velocidad de cruceo y tránsito (CTS)
  - Sistema de asistencia de mantenimiento en carril (LAS)
  - Mantenimiento de carril de emergencia (ELK)

- Detección de conducción de Soporte de Freno Inteligente (SBS) hacia adelante
  - No desmonte la cubierta de la cámara sensora hacia adelante (FSC).
  - Tenga cuidado de no rayar el objetivo de la cámara sensora hacia adelante (FSC) ni permitir que se ensucie. Además, no desmonte la cámara. De lo contrario, podría causar un malfuncionamiento o un funcionamiento incorrecto.
  - La dirección de la cámara sensora hacia adelante (FSC) ha sido ajustada con precisión, por lo tanto, no cambie la posición de instalación ni desmonte la cámara sensora hacia adelante (FSC). De lo contrario, podría causar un malfuncionamiento o un funcionamiento incorrecto.
  - Consulte un concesionario autorizado Mazda respecto a la limpieza de la lente de la cámara.
  - No coloque objetos que reflejen luz en el panel de instrumentos.
  - No aplique accesorios, adhesivos o películas en el parabrisas cerca de la cámara sensora hacia adelante (FSC). Si el área delante del objetivo de la cámara sensora hacia adelante (FSC) está obstruida, hará que el sistema no funcione correctamente aunque sea transparente.
  - Mantenga siempre limpio el vidrio del parabrisas alrededor de la cámara sensora hacia adelante (FSC) limpiando el polvo o el empañamiento. Si el parabrisas está empañado, oprima el interruptor de desempañador del parabrisas.
- La cámara sensora hacia adelante (FSC) incluye una función para detectar un parabrisas sucio e informar al conductor; sin embargo, dependiendo de las condiciones, podría no detectar bolsas de compras, agua o nieve en el parabrisas. En estos casos, el sistema no puede determinar con precisión un vehículo o un obstáculo que se encuentre delante y es posible que no pueda funcionar con normalidad. Conduzca siempre cuidadosamente y preste atención al camino por delante.
  - Cuando limpie el parabrisas, no permita que limpiadores de cristales o líquidos de limpieza similares hagan contacto con el objetivo de la cámara sensora hacia adelante (FSC). Además, no toque el objetivo de la cámara sensora hacia adelante (FSC).
  - Consulte a un concesionario autorizado Mazda para limpiar el interior del parabrisas alrededor de la cámara sensora hacia adelante (FSC).
  - Si hay rajaduras o daños causados por piedras o similares en el parabrisas, haga siempre cambiar el parabrisas. Consulte a un concesionario autorizado Mazda antes de sustituir el parabrisas.
  - Consulte a un concesionario autorizado Mazda antes de hacer reparaciones alrededor de la cámara sensora hacia adelante (FSC).
  - Cuando vaya a hacer las reparaciones alrededor del espejo retrovisor, consulte a un concesionario autorizado Mazda.

- Utilice el tamaño de neumático especificado y el mismo tipo de neumático en las 4 ruedas. Además, no use neumáticos que tengan diseños o presiones de aire significativamente diferentes en el mismo vehículo (incluyendo el neumático de repuesto temporal).

## NOTA

- Si la cámara sensora hacia adelante (FSC) no funciona normalmente debido al vaho o el vehículo está siendo conducido hacia el sol, las funciones relacionadas con la cámara sensora hacia adelante (FSC) se detienen temporalmente. En este caso, se encienden las siguientes indicaciones de advertencia. Sin embargo, esto no indica ningún problema.
  - Indicación de advertencia HBC
  - Indicación de advertencia i-ACTIVSENSE
  - Indicación SBS OFF
- Si la cámara sensora hacia adelante (FSC) no funciona normalmente debido a las altas temperaturas, las funciones relacionadas con la cámara sensora hacia adelante (FSC) se detienen temporalmente. En este caso, se encienden las siguientes indicaciones de advertencia. Sin embargo, esto no indica ningún problema. Enfríe el área alrededor de la cámara sensora hacia adelante (FSC) como encendiendo el acondicionador de aire.
  - Indicación de advertencia HBC
  - Indicación de advertencia i-ACTIVSENSE
  - Indicación SBS OFF

- Cuando la cámara sensora hacia adelante (FSC) detecta que el parabrisas está sucio o empañado, las funciones relacionadas con la cámara sensora hacia adelante (FSC) se detienen temporalmente. En este caso, se encienden las siguientes indicaciones de advertencia. Sin embargo, esto no indica ningún problema. Retire la suciedad del parabrisas u oprima el interruptor del desempañador del parabrisas.
  - Indicación de advertencia HBC
  - Indicación de advertencia i-ACTIVSENSE
  - Indicación SBS OFF

## Detección de peatones

La cámara sensora hacia adelante (FSC) detecta a los peatones cuando se cumplen todas las siguientes condiciones.

- La altura de un peatón es aproximadamente de 1 a 2 metros.
- Se reconoce el contorno de un peatón como la cabeza, los dos hombros o los pies.

Es posible que la cámara sensora hacia adelante (FSC) no pueda detectar a los peatones cuando se cumpla alguna de las siguientes condiciones.

- Hay varios peatones.
- Un peatón está cerca de un objeto separado.
- Un peatón está agachado, acostado o encorvado.
- Un peatón salta repentinamente a la carretera.
- Un peatón sostiene algo (como un paraguas abierto o un equipaje grande).
- Un peatón se confunde con el fondo (por ejemplo, en un lugar oscuro de noche o por llevar ropa del mismo color que el fondo).



### Detección de objetos

Cuando se da alguna de las siguientes condiciones, es posible que la cámara sensora hacia adelante (FSC) no pueda detectar correctamente los objetos objetivo y que cada sistema no funcione con normalidad.

- Usted está conduciendo su vehículo a la misma velocidad que el vehículo delante del suyo.
- Los faros de su vehículo no están encendidos durante la noche o en un túnel.
- El objeto está en el punto ciego de la cámara sensora hacia adelante (FSC).
- Una persona u objeto salta hacia el camino desde el costado o se corta por delante suyo.
- La distancia entre su vehículo y el objeto objetivo es extremadamente cercana o extremadamente lejana.
- Usted cambia el rumbo y se acerca a un objeto objetivo.
- El objeto objetivo (vehículo delante, línea blanca (línea amarilla), señal) está sucio o desgastado.
- Un vehículo que tiene delante tiene una forma especial (como un portavehículos).
- Un vehículo que tiene delante es un camión con una plataforma de carga baja.
- Un vehículo que tiene delante tiene un perfil extremadamente bajo o alto.
- Un vehículo que tiene delante está fuera de la zona de iluminación de los faros.
- El área de iluminación de las luces de cola del vehículo que tiene delante es pequeña.
- Las luces de cola de un vehículo que tiene delante son tenues o están apagadas.
- Los faros de un vehículo que se aproxima son tenues o están apagadas.
- En condiciones meteorológicas adversas (lluvia, niebla y nieve).
- La visibilidad delantera se reduce (debido a que el vehículo delante del suyo levanta agua, nieve o arena).
- Hay una luz intensa dirigida a la parte delantera de su vehículo (como una luz trasera y las luces de carretera).
- El área de alrededor es oscura (por ejemplo, durante la noche, temprano en la tarde o en la mañana, o en un túnel o estacionamiento interior).
- Hay fuentes de luz en los alrededores (como iluminación pública, carteles iluminados y señales de tránsito).
- Hay objetos que reflejan la luz (como placas y señales reflectantes) en los alrededores.
- El brillo de alrededor cambia súbitamente (como al entrar o salir de un túnel).
- El brillo de los faros de su vehículo es insuficiente (por ejemplo, la iluminación está debilitada debido a una lente sucia o el eje óptico está desviado).
- Se utilizan neumáticos de tamaño distinto al especificado en su vehículo (como cuando se utilizan cadenas para nieve o neumáticos de repuesto temporales).
- Los neumáticos de su vehículo tienen un desgaste significativamente diferente.
- Hay materias extrañas adheridas al parabrisas (como hielo, vaho, nieve, escarcha, gotas de lluvia, suciedad o un trozo de plástico).

- El parabrisas están sucio o empañado.
- La cámara sensora hacia adelante (FSC) está bloqueada por un obstáculo, lo que provoca una mala visibilidad hacia delante (como cuando se instalan rieles de techo al vehículo y se carga un objeto largo).
- Se está utilizando el lavaparabrisas.
- No se utilizan los limpiaparabrisas cuando llueve.
- Su vehículo está inclinado (como cuando hay equipaje pesado en el compartimiento para equipajes o en el asiento trasero).
- El vehículo está tomando una curva cerrada, o al ascender o descender una pendiente pronunciada.
- El vehículo se conduce por una carretera con curvas pronunciadas o con cuestas ascendentes y descendentes (onduladas).
- El vehículo se conduce por caminos irregulares.
- El vehículo se conduce junto a paredes sin un patrón (incluyendo cercas y paredes con rayas longitudinales).
- Hay una fuerte reflexión de la luz en la superficie de la carretera.

## Sensores de radar

El sensor de radar detecta los objetos enviando ondas de radio en una dirección determinada y recibiendo las ondas reflejadas de vuelta.

### Parte delantera del vehículo

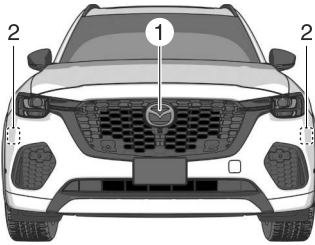

1. Sensor de radar delantero
2. Sensores de radar laterales delanteros\*

### Parte trasera del vehículo



1. Sensores de radar laterales traseros

### PRECAUCIÓN

- Tenga en cuenta las siguientes precauciones para que los sensores de radar puedan funcionar con normalidad.
  - No modifique la suspensión.

- Utilice el tamaño de neumático especificado y el mismo tipo de neumático en las 4 ruedas. Además, no use neumáticos que tengan diseños o presiones de aire significativamente diferentes en el mismo vehículo (incluyendo el neumático de repuesto temporal).
- No rocíe agua a alta presión contra los sensores de radar ni los frote con fuerza.
- No coloque adhesivos en las partes cercanas a los sensores del radar.
- Si se adhieren materias extrañas a las piezas cercanas a los sensores del radar, retírelas y desconecte la alimentación del vehículo. El estado de detección de materias extrañas se restablece apagando la alimentación del vehículo.
- Consulte un concesionario autorizado Mazda si necesita reparar, sustituir o pintar piezas cercanas a los sensores del radar.
- No instale ninguna pieza que cubra la parte delantera de los sensores del radar.
- No sustituya la rejilla del radiador y el emblema por otros productos que no sean originales.
- Si se aplica una gran fuerza a las piezas cercanas a los sensores del radar, la dirección del sensor del radar puede desviarse y cada sistema puede no funcionar con normalidad. Detenga inmediatamente cada sistema y haga inspeccionar el vehículo por un concesionario autorizado Mazda.

**NOTA**

- Los sensores de radar incluyen una función para detectar anomalías en el sensor, suciedad en la superficie delantera del sensor e informar al conductor. Si aparece un mensaje en la pantalla que puede ser atendido, siga las indicaciones del mensaje.

**Sensor de radar delantero**

Los siguientes sistemas usan el sensor de radar delantero.

- Alerta de distancia y velocidad (DSA)
- Control de cruceo de radar de Mazda (MRCC)
- Ayuda a la velocidad de cruceo y tránsito (CTS)
- Detección de conducción de Soporte de Freno Inteligente (SBS) hacia adelante

**NOTA**

- Cuando circule por caminos con pocos vehículos por delante, puede aparecer temporalmente un mensaje en la pantalla indicando que el sensor de radar delantero está sucio.
- Cuando el vehículo se conduce por carreteras en las que hay un camino elevado a un lado, la función del sensor de radar delantero puede ser restringida temporalmente.
- Si la energía de la batería de ácido-plomo es débil, la función de detección del sensor de radar delantero puede disminuir y cada sistema puede no funcionar con normalidad.
- Cuando se da alguna de las siguientes condiciones, es posible que el sensor de radar delantero no pueda detectar correctamente los vehículos que circulan por delante o las obstrucciones correctamente.

- Durante las inclemencias del tiempo.
- La visibilidad delantera se reduce.
- El vehículo se conduce cerca de instalaciones u objetos que emiten ondas de radio fuertes.
- La superficie trasera de un vehículo que circula por delante no refleja las ondas de radio con eficacia.
- Un vehículo que circula por delante tiene áreas limitadas que pueden reflejar las ondas de radio.
- Su vehículo está inclinado.
- Hay materias extrañas adheridas a las partes cercanas al sensor de radar delantero.
- Cuando se da alguna de las siguientes condiciones, es posible que el sensor de radar delantero detecte vehículos en el carril adyacente u obstrucciones circundantes, o que no pueda detectar vehículos por delante u obstrucciones.
  - El vehículo está entrando o saliendo de una curva.
  - El vehículo se conduce por una carretera con curvas continuas.
  - El vehículo se conduce por carreteras con repetidas subidas y bajadas.
  - El vehículo se conduce por carreteras con carriles estrechos.
  - El vehículo se conduce por carreteras en mal estado o sin asfaltar.
  - El vehículo delante del suyo entra en la zona ciega del sensor de radar delantero.
  - La distancia con el vehículo de delante es extremadamente estrecha.
  - El vehículo que va delante está siendo conducido en condiciones inestables.

- Un vehículo se acerca repentinamente, como al entrar en su senda.

### **Sensores de radar laterales delanteros**

El siguiente sistema utiliza sensores de radar laterales delanteros.

- Alerta de tránsito cruzando delante (FCTA)
- Función tráfico transversal delantero del Soporte de freno inteligente (SBS)

#### **NOTA**

- Si se da alguna de las siguientes condiciones, es posible que los sensores de radar laterales delanteros no puedan detectar los objetos objetivo.
  - Durante las inclemencias del tiempo.
  - El vehículo se conduce en una curva pronunciada o en caminos con pozos.
  - El sensor de radar de un vehículo adyacente provoca interferencias de ondas de radio.
  - El rango de detección de un sensor de radar lateral delantero está obstruido por una pared o un vehículo adyacente, o el radar se refleja.
  - Un vehículo entra repentinamente en el rango de detección por la parte delantera o lateral de su vehículo.
  - El objeto objetivo es extremadamente pequeño.
  - El objeto objetivo es extremadamente bajo/alto.
  - Un vehículo se acerca mientras gira.
  - Un vehículo que se ha detenido repentinamente comienza a moverse.

- Múltiples objetos se mueven al mismo tiempo.
- El paragolpes delantero alrededor de un sensor de radar lateral trasero está deformado.
- Hay materias extrañas adheridas al paragolpes alrededor de un sensor de radar lateral delantero.
- La temperatura cerca de un sensor de radar lateral delantero es extremadamente alta.
- Es posible que los sensores del radar laterales delanteros no detecten los siguientes objetos de destino.
  - Animales.
  - Peatones.
  - Bicicletas y motocicletas pequeñas que se mueven a baja velocidad.
  - Carro de compras.
  - Objetos estacionarios en el camino o al borde del mismo.
  - Vehículos con formas que pueden no reflejar las ondas del radar.

### **Sensores de radar laterales traseros**

Los siguientes sistemas utilizan sensores de radar laterales traseros.

- Monitoreo de punto ciego (BSM)
- Función de advertencia de salida del vehículo del Monitoreo de punto ciego (BSM)
- Alerta de tránsito cruzando atrás (RCTA)
- Función tráfico transversal trasero del Soporte de freno inteligente (SBS)
- Función de asistencia de punto ciego del Mantenimiento de carril de emergencia (ELK)

#### **NOTA**

- Si se da alguna de las siguientes condiciones, es posible que los sensores de radar laterales traseros no puedan detectar los objetos objetivo.

- Durante las inclemencias del tiempo.
- El vehículo se conduce en una curva pronunciada o en caminos con pozos.
- El sensor de radar de un vehículo adyacente provoca interferencias de ondas de radio.
- El rango de detección de un sensor de radar lateral delantero está obstruido por una pared o un vehículo adyacente, o el radar se refleja.
- Un vehículo entra repentinamente en el rango de detección por la parte delantera o lateral de su vehículo.
- El objeto objetivo es extremadamente pequeño.
- El objeto objetivo es extremadamente bajo/alto.
- Un vehículo se acerca mientras gira.
- Un vehículo que se ha detenido repentinamente comienza a moverse.
- Múltiples objetos se mueven al mismo tiempo.
- El paragolpes alrededor de un sensor de radar lateral trasero está deformado.
- Hay materias extrañas adheridas al paragolpes alrededor de un sensor de radar lateral trasero.
- La temperatura cerca de un sensor de radar lateral trasero es extremadamente alta.
- Cuando se remolca un tráiler.
- Es posible que los sensores del radar laterales traseros no detecten los siguientes objetos de destino.
  - Animales.
  - Peatones.
  - Bicicletas y motocicletas pequeñas que se mueven a baja velocidad.
  - Carro de compras.
- Objetos estacionarios en el camino o al borde del mismo.
- Vehículos con formas que pueden no reflejar las ondas del radar.
- Un vehículo se desliza a lo largo de su vehículo a casi la misma velocidad durante un período extenso de tiempo.

## Sensores de ultrasonido\*

Los sensores de ultrasonido detectan objetos enviando ondas ultrasónicas en una dirección específica y recibiendo las ondas reflejadas de vuelta.

### Sensores de ultrasonido delanteros\*

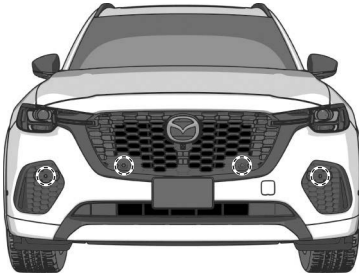

### Sensores de ultrasonido traseros



### Rangos de detección de los sensores de ultrasonido

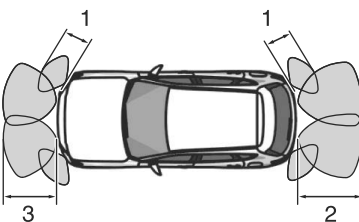

1. Aproximadamente 50 cm (20 pulg.)
2. Aproximadamente 1 m 50 cm (59 pulg.)
3. Aproximadamente 1 m (39,3 pulg.)

## ⚠ PRECAUCIÓN

- Tenga en cuenta las siguientes precauciones para que los sensores de ultrasonido puedan funcionar con normalidad.
  - No modifique la suspensión.
  - No rocíe agua a alta presión contra los sensores de ultrasonido ni los frote con fuerza.
  - No coloque adhesivos en los sensores de ultrasonido.
  - Consulte a un concesionario autorizado Mazda si necesita reparar, sustituir o pintar el paragolpes.
- Dependiendo del tipo de objeto objetivo y de las condiciones alrededor, la distancia a la que los sensores de ultrasonido pueden detectar los objetos objetivo puede acortarse o los objetos objetivo pueden no ser detectados. Al conducir, siempre confirme visualmente la seguridad alrededor del vehículo.
- Si se aplica una gran fuerza a las piezas cercanas a los sensores de ultrasonido, la dirección del sensor de ultrasonido puede desviarse y cada sistema puede no funcionar con normalidad. Detenga inmediatamente cada sistema y haga inspeccionar el vehículo por un concesionario autorizado Mazda.

## NOTA

- Los sensores de ultrasonido incluyen una función para detectar anomalías en el sensor, suciedad en la superficie delantera del sensor e informar al conductor. Si aparece un mensaje en la pantalla que puede ser atendido, siga las indicaciones del mensaje.

- Cuando se cumpla alguna de las siguientes condiciones, es posible que los sensores de ultrasonido no puedan detectar los objetos objetivo y que cada sistema no funcione con normalidad.
  - El objeto objetivo es delgado, como cables, cuerdas o postes.
  - El objeto objetivo absorbe las ondas con facilidad, como el algodón o la nieve.
  - El objeto objetivo tiene una forma angular.
  - El objeto objetivo es alto y ancho en la parte superior.
  - La altura del objeto objetivo es baja.
  - Hay varios objetos objetivo.
  - Los objetos objetivo están demasiado cerca de los sensores.
  - Hay hielo, nieve o lodo adherido al área de los sensores.
  - Hay fuertes lluvias o agua a alta presión en el área de los sensores.
  - Las áreas de los sensores están congeladas.
  - Se cubre el sensor con la mano.
  - El área alrededor del sensor ha recibido un fuerte impacto.
  - El vehículo está excesivamente inclinado.
  - Bajo un clima extremadamente cálido o frío.
  - Se acerca un objeto que genera ondas ultrasónicas, como la bocina de otro vehículo, el ruido del motor de una motocicleta, el ruido de los frenos de aire de un vehículo grande o el sensor de otro vehículo.
  - Se ha instalado en el vehículo una antena para guardabarros disponible en el mercado para un transmisor de radio.

- El vehículo se mueve hacia un bordillo alto o cuadrado o una cuesta pronunciada.
- El vehículo se está moviendo hacia una pared o escaleras desiguales.
- El vehículo se conduce en un lugar con techos bajos.
- El vehículo circula por caminos con pozos, inclinaciones, caminos de grava, hierba densa o rejillas.
- El sensor de ultrasonido no detecta los objetos objetivo directamente debajo del paragolpes. Aunque se hayan detectado objetos objetivo situados en una posición más baja que el sensor de ultrasonido, éste puede dejar de detectar repentinamente cuando el vehículo se acerca al objeto objetivo.

## Sensores de ultrasonido delanteros

Los siguientes sistemas utilizan sensores de ultrasonido delanteros.

- Sensor de estacionamiento

## Sensores de ultrasonido traseros

Los siguientes sistemas utilizan sensores de ultrasonido traseros.

- Detección de conducción de Soporte de Freno Inteligente (SBS) hacia atrás
- Sensor de estacionamiento



## Cámaras

Las cámaras toman imágenes del área que rodea al vehículo.

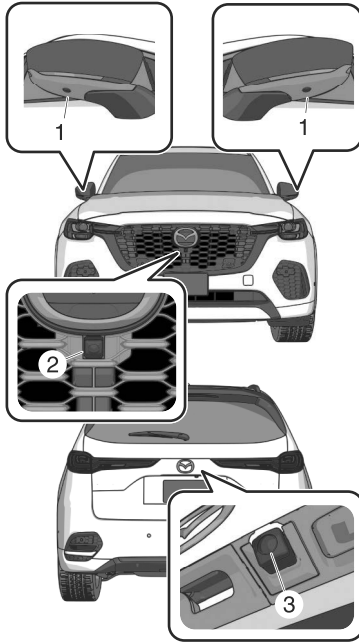

1. Cámaras laterales\*
2. Cámara delantera\*
3. Cámara trasera

### ⚠ PRECAUCIÓN

- No desmonte, modifique o retire las cámaras.
- Consulte un concesionario autorizado Mazda si necesita reparar, sustituir o pintar piezas cercanas a las cámaras.
- Si se aplica una gran fuerza a una cámara, la posición de la cámara y el ángulo de instalación pueden cambiar. Haga inspeccionar su vehículo por un concesionario autorizado Mazda.

- Tenga en cuenta las siguientes precauciones para que las cámaras puedan funcionar con normalidad.
  - No modifique la suspensión.
  - Use siempre ruedas del tamaño especificado para las ruedas delanteras y traseras. Consulte a un concesionario autorizado Mazda para cambiar los neumáticos.
- No aplique removedor de película de aceite, disolventes orgánicos, cera o agentes de recubrimiento, ya que la cubierta de la cámara está hecha de plástico duro. Si se aplica algún agente de este tipo, límpielo inmediatamente con un paño suave.
- No frote la cubierta de la cámara con fuerza con un cepillo abrasivo o duro. La cubierta de la cámara o el lente podrían rayarse, lo que podría afectar a las imágenes.
- Si el lente de la cámara está muy dañado por la gravilla que vuela, sustituya la cámara. Para la sustitución de la cámara, consulte a un concesionario autorizado Mazda.
- Dependiendo del tipo de objeto objetivo y de las condiciones alrededor, la distancia a la que las cámaras pueden detectar los objetos objetivo puede acortarse o los objetos objetivo pueden no ser detectados. Al conducir, siempre confirme visualmente la seguridad alrededor del vehículo.

### NOTA

- No coloque adhesivos ni instale accesorios o placas de matrícula con números/caracteres iluminados en el área que rodea a una cámara. De lo contrario, es posible que la cámara no muestre correctamente las condiciones del entorno.

- Si una cámara se ve afectada por cambios excesivos de temperatura, como verter agua caliente sobre la cámara cuando hace frío, es posible que la cámara no funcione con normalidad.
- Las cámaras incluyen una función para detectar anomalías en la cámara, suciedad en la superficie delantera de la cámara e informar al conductor. Si aparece un mensaje en la pantalla que puede ser atendido, siga las indicaciones del mensaje.
- Si hay gotas de agua, nieve o barro en la lente de la cámara, límpiela usando un paño suave. Si la lente de la cámara está especialmente sucia, lávela con un detergente suave.

## Cámara delantera

El siguiente sistema utiliza la cámara delantera.

- Monitor de vista de 360°

## Cámaras laterales

El siguiente sistema utiliza las cámaras laterales.

- Monitor de vista de 360°

## Cámara trasera

Los siguientes sistemas utilizan la cámara trasera.

- Detección de conducción de Soporte de Freno Inteligente (SBS) hacia atrás
- Monitor de vista de 360°
- Monitor retrovisor

## **Detección de peatones**

La cámara trasera detecta a los peatones cuando se cumplen todas las condiciones siguientes.

- La altura de un peatón es aproximadamente de 1 a 2 metros.

- Se reconoce el contorno de un peatón como la cabeza, los dos hombros o los pies.

Si se cumple alguna de las siguientes condiciones, es posible que la cámara trasera no pueda detectar con precisión a los peatones y que la detección de la conducción en marcha atrás del Soporte de freno inteligente (SBS) no funcione correctamente.

- Hay varios peatones.
- Un peatón está cerca de un objeto separado.
- Un peatón está agachado, acostado o encorvado.
- Un peatón salta repentinamente a la carretera.
- Un peatón sostiene algo (como un paraguas abierto o un equipaje grande).
- Un peatón se confunde con el fondo (por ejemplo, en un lugar oscuro de noche o por llevar ropa del mismo color que el fondo).
- El área de alrededor es oscura (por ejemplo, durante la noche, temprano en la tarde o en la mañana, o en un túnel o estacionamiento interior).
- Hay materias extrañas adheridas a la cámara trasera (gotas de agua, nieve, lodo).
- La cámara trasera está expuesta a una luz fuerte (luz solar, faros de vehículos).

## Cámara de monitoreo del conductor\*

La cámara de monitoreo del conductor detecta cambios en las características faciales del conductor y estima su estado.

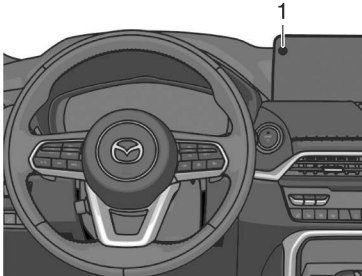

### 1. Cámara de monitoreo del conductor

Los siguientes sistemas usan la cámara de monitoreo del conductor.

- Monitoreo del conductor (DM)
- Función de detección hacia adelante del soporte de freno inteligente (SBS)
- Sistema de personalización del conductor
- Ayuda a la velocidad de cruce y tránsito (CTS)

### NOTA

- Es posible que cada sistema no funcione con normalidad si se da alguna de las siguientes condiciones.
  - Usted está usando lentes o gafas de sol

- Una gorra o un sombrero que lleva puesto bloquea parcialmente la vista de sus ojos por parte de la cámara de monitoreo del conductor, tiene un flequillo largo que le cubre parcialmente los ojos o una parte de su cara es invisible debido a una bufanda, una máscara facial, una barba o una mano.
- Las condiciones de iluminación cambian significativamente (como la contraluz, la luz lateral o la luz directa del sol poniente o los faros de los vehículos que vienen en sentido contrario).
- Se utiliza un dispositivo que emite luz infrarroja cercana en la cabina.
- La temperatura en la cabina es elevada.
- La cámara de monitoreo del conductor está bloqueada por las manos o los brazos.
- Hay más de una cara en el rango de detección de la cámara de monitoreo del conductor, como cuando el acompañante o un pasajero del asiento trasero se inclina hacia adelante.
- La cara del conductor está lejos del rango de detección de la cámara de monitoreo del conductor, como cuando la cara del conductor se coloca fuera de la ventanilla.
- La cámara no toma imágenes fotográficas y sólo funciona con información numérica.

### Sistema de iluminación delantero adaptable (AFS)

El sistema de iluminación delantera adaptable (AFS) ajusta automáticamente los faros a la izquierda o derecha junto con el funcionamiento del volante después que los faros se hayan encendido.

### Cómo utilizar el sistema de iluminación delantero adaptable (AFS)

#### Operar el AFS

El AFS funciona cuando se cumplen todas las siguientes condiciones.

- La velocidad del vehículo es de aproximadamente 2 km/h (2 mph) o más alta.

#### Apagar el AFS

El AFS se puede apagar mediante Mazda Connect.

Consulte la sección Configuraciones en el manual para el propietario de Mazda Connect.

## Sistema de control de luces de carretera (HBC)

El HBC determina las condiciones delante del vehículo mientras se conduce de noche para cambiar automáticamente los faros entre las luces de carretera y luces de cruce.

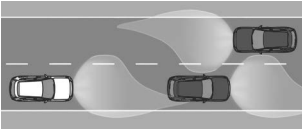
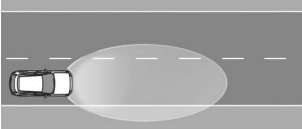

## Advertencias y precauciones para el uso del sistema de control de luces de carretera (HBC)

### PRECAUCIÓN

- Preste atención a las siguientes precauciones para que el HBC pueda funcionar con normalidad.
  - No modifique la suspensión.
  - No modifique las unidades de los faros.
  - No retire la cámara sensora hacia adelante (FSC).
- No confíe completamente en el sistema y cambie los faros entre las luces de carretera y luces de cruce manualmente si es necesario.

## Cómo utilizar el sistema de control de luces de carretera (HBC)

### NOTA

- La distancia en la que el HBC puede detectar objetos varía en función de las condiciones del entorno.
- Es posible que la cámara sensora hacia adelante (FSC) no pueda detectar correctamente los objetos objetivo y que el HBC no funcione con normalidad.

Consulte la sección Cámara sensora hacia adelante (FSC) en la página 5-138.

### Utilizar el HBC

Asegúrese de que el interruptor de las luces está en la posición AUTO.

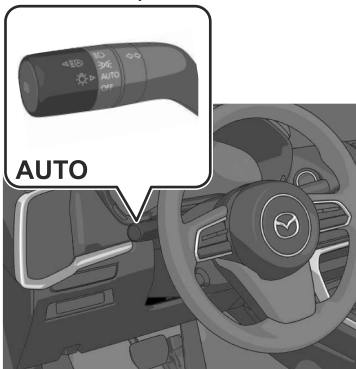

El HBC determina las condiciones del entorno y funciona automáticamente. Cuando el HBC funciona, se enciende el indicador HBC (verde)  en el panel de instrumentos.

### Cambiar de los faros a luces de carretera

El HBC cambia los faros a luz de carretera cuando se cumplan todas las siguientes condiciones.

- La velocidad del vehículo es de aproximadamente 30 km/h (19 mph) o más rápida.
- El sistema no detecta un vehículo delante.

### Cambiar de los faros a luces de cruce

El HBC cambia los faros a luces de cruce cuando se cumple alguna de las siguientes condiciones.

- La velocidad del vehículo es inferior a unos 20 km/h (12 mph).
- Cuando se conduce en áreas con una línea continua de iluminación pública o en caminos de ciudades y pueblos bien iluminados.
- El sistema detecta los faros de un vehículo que va delante.

### Cancelar el HBC durante el funcionamiento

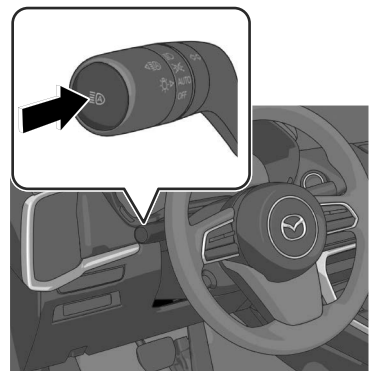

Cuando se cancela el HBC, el indicador HBC (verde)  del panel de instrumentos se apaga. Vuelva a oprimir el interruptor HBC para que el HBC funcione.

## **NOTA**

Si se desconecta la alimentación del vehículo con el HBC apagado, el HBC se enciende automáticamente la próxima vez que se conecte la alimentación del vehículo.

## **Apagar el HBC**

El HBC se puede apagar mediante Mazda Connect. Consulte la sección Configuraciones en el manual para el propietario de Mazda Connect.



# Sistema de advertencia de abandono de carril (LDWS)

## Sistema de advertencia de abandono de carril (LDWS)

El LDWS notifica al conductor que el vehículo se podría estar desviando de su carril. Si existe la posibilidad de que su vehículo se desvíe del carril, una exhibición de pantalla y una advertencia sonora notifican al conductor del peligro.

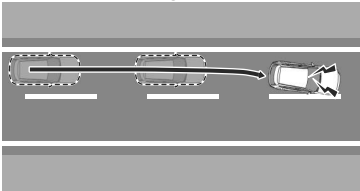

## Advertencias y precauciones para el uso del sistema de advertencia de abandono de carril (LDWS)

### ! ADVERTENCIA

**No se confíe completamente del LDWS.**

- El LDWS tiene limitaciones. No confíe completamente en el sistema y mantenga siempre el rumbo utilizando el volante.
- El LDWS no está diseñado para compensar la falta de precaución del conductor y confiar en el sistema podría provocar un accidente.

### ! PRECAUCIÓN

Tenga en cuenta las siguientes precauciones para que el sistema LDWS pueda funcionar normalmente.

- No modifique la suspensión.
- Use siempre ruedas del tamaño especificado para las ruedas delanteras y traseras. Consulte a un concesionario autorizado Mazda para cambiar los neumáticos.

## Cómo utilizar el sistema de advertencia de abandono de carril (LDWS)

### El LDWS funciona

El LDWS funciona cuando se cumplan todas las siguientes condiciones.

- La velocidad del vehículo es de aproximadamente 64 km/h (40 mph) o más rápida.
- El sistema detecta las líneas blancas (amarillas).
- La función de asistencia de dirección del CTS no está en funcionamiento.
- El sistema determina que el vehículo puede salirse del carril.

Cuando el LDWS está en funcionamiento, una exhibición de pantalla y una advertencia sonora (vibración del volante y advertencia sonora) notifican al conductor del peligro.

### Panel de instrumentos

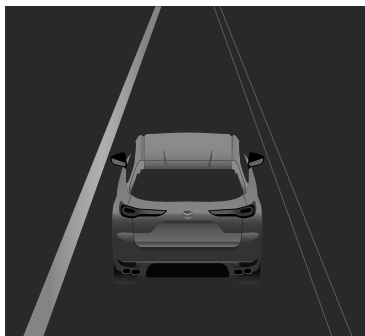

### Exhibición de conducción activa

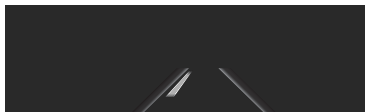

### NOTA

- El LDWS funciona sólo en el lado que detecta las líneas blancas (líneas amarillas).
- Es posible que la cámara sensora hacia adelante (FSC) no pueda detectar correctamente los objetos objetivo y que el LDWS no funcione con normalidad. Consulte la sección Cámara sensora hacia adelante (FSC) en la página 5-138.
- El tipo de advertencia del LDWS se puede cambiar mediante Mazda Connect. Consulte la sección Configuraciones en el manual para el propietario de Mazda Connect.

### El LDWS se cancela temporalmente

Si se cumple alguna de las siguientes condiciones, el LDWS se cancela. Además, el LDWS se activa automáticamente cuando la condición cambia y el sistema funciona.

- Se usa la palanca de señales de viraje.
- Se ha pisado el pedal del acelerador.
- Se gira el volante.
- Se ha pisado el pedal de freno.

### Apagado de la advertencia sonora

Hay 2 maneras de apagar la advertencia sonora mientras el LDWS está en funcionamiento.

- Apague la advertencia sonora utilizando Mazda Connect. Consulte la sección Configuraciones en el manual para el propietario de Mazda Connect.
- Apague la advertencia sonora utilizando el interruptor de silenciamiento i-ACTIVSENSE.

Consulte la sección Cómo utilizar el interruptor de silenciamiento i-ACTIVSENSE en la página 5-136.

## Apagar el LDWS

El LDWS se puede apagar mediante Mazda Connect.

Consulte la sección Configuraciones en el manual para el propietario de Mazda Connect.

Cuando se desactiva el LDWS, el indicador LAS y LDWS OFF  se enciende.

## Monitoreo de punto ciego (BSM)

El BSM es un sistema que asiste al conductor en la comprobación de los vehículos situados en su parte trasera al realizar un cambio de carril. Cuando se detecta un vehículo que se aproxima por detrás, varias exhibiciones de pantalla y advertencias sonoras notifican al conductor del peligro.

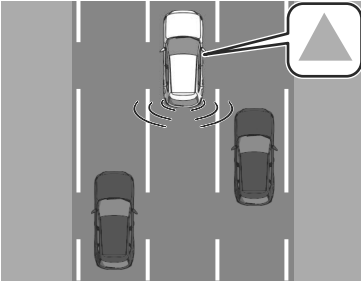

### Con advertencia de salida del vehículo\*

La advertencia de salida del vehículo es un sistema que ayuda al conductor a comprobar la parte trasera del vehículo al salir de él. Cuando se detecta un vehículo o bicicleta que se aproxima por detrás, varias exhibiciones de pantalla y advertencias sonoras notifican al conductor del peligro.

## Advertencias y precauciones para el uso del monitoreo de punto ciego (BSM)

### **⚠️ ADVERTENCIA**

**Compruebe siempre visualmente el área alrededor antes de realizar un cambio de carril.**

El BSM es un sistema que ayuda al conductor a comprobar el área trasera del vehículo cuando realiza un cambio de carril. Debido a ciertas limitaciones en el funcionamiento del sistema, es posible que las luces de advertencia del BSM no destellen o se retrasen aunque un vehículo se encuentre en un carril adyacente. Siempre es responsabilidad del conductor verificar hacia atrás.

**Compruebe siempre visualmente el área alrededor al salir del vehículo.**

La advertencia de salida del vehículo es un sistema que ayuda al conductor a comprobar el área de la parte trasera del vehículo al salir de él. Debido a ciertas limitaciones en el funcionamiento del sistema, es posible que las luces de advertencia del BSM no destellen o se retrasen aunque haya un vehículo en el área que rodea a su vehículo. Siempre es responsabilidad del conductor verificar hacia atrás.

## Cómo utilizar el monitoreo de punto ciego (BSM)

### Cuándo funciona el BSM

El BSM funciona cuando se cumplan todas las siguientes condiciones.

- La velocidad del vehículo es de unos 10 km/h (6,2 mph) o superior.
- El sistema detecta un vehículo que se aproxima.

Cuando el BSM funciona, el conductor es notificado de la presencia de un vehículo que se aproxima mediante las luces de advertencia del BSM y una exhibición de pantalla (blanca)<sup>\*1</sup>.

### Luz de advertencia del BSM

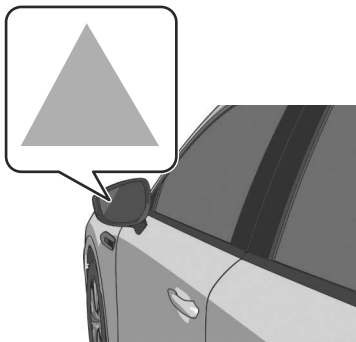

### Panel de instrumentos



### Exhibición de conducción activa



- <sup>\*1</sup> La exhibición de pantalla del panel de instrumentos (blanca) sólo se muestra cuando el panel de instrumentos está ajustado a la exhibición i-ACTIVSENSE.

Cuando se acciona la palanca de señal de viraje en la dirección en la que se detecta un vehículo que se aproxima, el conductor es notificado del peligro mediante el destello de las luces de advertencia del BSM, la advertencia sonora y la indicación de advertencia (ámbar).

### Luz de advertencia del BSM

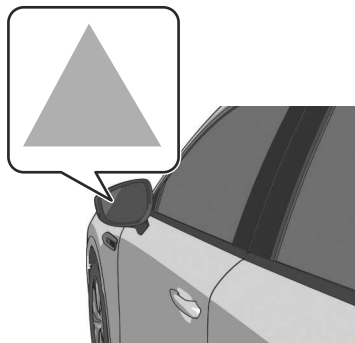

### Panel de instrumentos

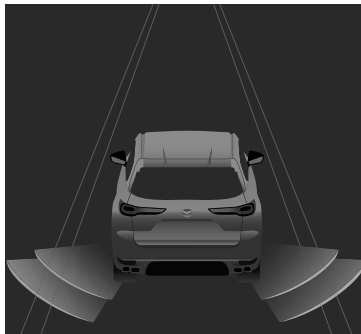

## Exhibición de conducción activa

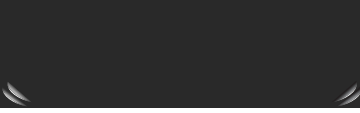

### NOTA

- Es posible que el BSM no funcione con normalidad si se da alguna de las siguientes condiciones.
  - Los sensores de radar laterales traseros no pueden detectar un objeto. Consulte la sección Sensores de radar en la página 5-143.
  - El camino está en una pendiente pronunciada.
  - El camino es extremadamente ancho.
  - Usted realiza un cambio de carril de 2 carriles o más.
- El BSM puede funcionar al girar en intersecciones en áreas urbanas o con objetos inmóviles en el camino o a un lado del camino (como barandas, paredes laterales y vehículos estacionados).
- Si se utiliza un gancho de remolque genuino Mazda, el BSM se apaga automáticamente cuando se conecta el conector eléctrico del tráiler.
- Cuando tire de un remolque que no sea con un gancho de remolque genuino Mazda, o mientras tenga instalado un accesorio como un portabicicletas en la parte trasera del vehículo, apague el BSM. De lo contrario, las ondas de radio del radar se bloquearán y el BSM no funcionará con normalidad.
- El brillo de las luces de advertencia del BSM está vinculado al control de luces del panel. Consulte la sección Iluminación del tablero de instrumentos en la página 5-38.

## Cuándo la advertencia de salida del vehículo funciona

La advertencia de salida del vehículo funciona cuando se cumplen todas las siguientes condiciones.

- El vehículo está parado.
- Dentro de los 3 minutos siguientes a la desconexión de la alimentación del vehículo o al encendido del mismo.
- El sistema detecta un vehículo que se aproxima.

Cuando la advertencia de salida del vehículo funciona, el conductor es notificado de la presencia de un vehículo que se aproxima mediante las luces de advertencia y la exhibición de pantalla del panel de instrumentos (blanca)\*1.

### Luz de advertencia del BSM

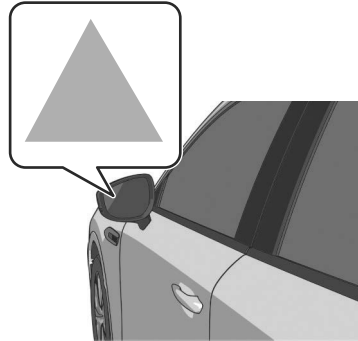

### Panel de instrumentos

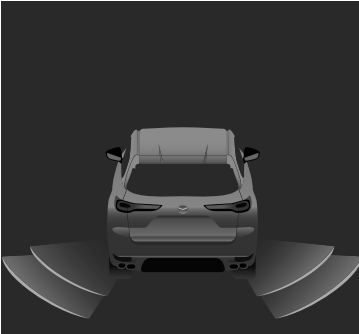

- <sup>1</sup> La exhibición de pantalla del panel de instrumentos (blanca) sólo se muestra cuando el panel de instrumentos está ajustado a la exhibición i-ACTIVSENSE. Sin embargo, cuando la alimentación del vehículo está desconectada, la exhibición de pantalla del panel de instrumentos (blanco) no se muestra.

Además, cuando se abre la puerta en la dirección en la que se detecta un vehículo que se aproxima, el conductor es notificado del peligro mediante el destello de las luces de advertencia, la advertencia sonora y la indicación de advertencia del panel de instrumentos (ámbar).

### Luz de advertencia del BSM

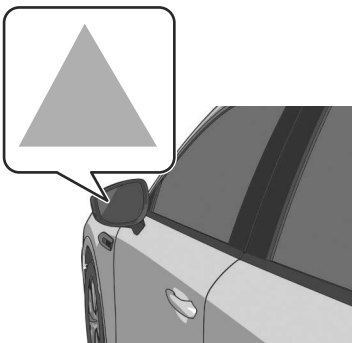

### Panel de instrumentos

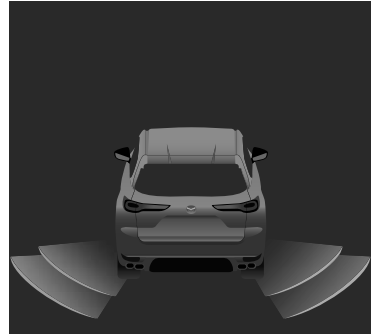

### NOTA

- La advertencia de salida del vehículo puede no funcionar con normalidad si se da alguna de las siguientes condiciones.
  - Los sensores de radar laterales traseros no pueden detectar un objeto.  
Consulte la sección Sensores de radar en la página 5-143.
  - Hay un vehículo estacionado cerca de su vehículo.
  - Los objetos en movimiento son lentos.
- La advertencia de salida del vehículo no se desactiva automáticamente aunque se utilice un gancho de remolque genuino Mazda.
- Si se remolca un tráiler o se coloca un portabicicletas en la parte trasera del vehículo, la señal del radar puede bloquearse y la advertencia de salida del vehículo puede no funcionar correctamente.
- La advertencia de salida del vehículo puede funcionar con objetos inmóviles en el camino o en el borde del mismo (como barandas, paredes laterales y vehículos estacionados).
- El brillo de las luces de advertencia del BSM está vinculado al control de luces del panel.

## Monitoreo de punto ciego (BSM)

---

Consulte la sección Iluminación del tablero de instrumentos en la página 5-38.

### Apagado de la advertencia sonora

Existen 2 formas de desactivar la advertencia sonora mientras el BSM y la advertencia de salida del vehículo están en funcionamiento.

- Apague la advertencia sonora utilizando Mazda Connect. Consulte la sección Configuraciones en el manual para el propietario de Mazda Connect.
- Apague la advertencia sonora utilizando el interruptor de silenciamiento i-ACTIVSENSE. Consulte la sección Cómo utilizar el interruptor de silenciamiento i-ACTIVSENSE en la página 5-136.

### Apagar el BSM y la advertencia de salida del vehículo

El BSM y la advertencia de salida del vehículo se pueden apagar mediante Mazda Connect.

Consulte la sección Configuraciones en el manual para el propietario de Mazda Connect.



## Sistema de reconocimiento de señales de tránsito (TSR)\*

El TSR es un sistema que notifica al conductor las señales de tránsito mediante la exhibición en la pantalla de las señales de tránsito que reconoce el vehículo durante la conducción.

## Advertencias y precauciones para el uso del sistema de reconocimiento de señales de tránsito (TSR)

### **ADVERTENCIA**

**Siempre verifique visualmente al conducir las señales de tránsito.** Dependiendo de las condiciones del clima y de las señales de tránsito, el TSR puede no reconocer las señales de tránsito o puede exhibirlas de forma diferente. Siempre es su responsabilidad, como conductor, verificar las señales de tránsito reales. De lo contrario, podría ocurrir un accidente inesperado.

## Cómo utilizar el sistema de reconocimiento de señales de tránsito (TSR)

### NOTA

- El TSR funciona aunque la tarjeta SD del sistema de navegación no esté insertada, pero es posible que se exhiba una señal de tránsito diferente a la real.
- Es posible que el TSR no funcione con normalidad si se da alguna de las siguientes condiciones.
  - La cámara sensora hacia adelante (FSC) no detecta correctamente las señales de tránsito.  
Consulte la sección Cámara sensora hacia adelante (FSC) en la página 5-138.
- **(Vehículos con sistema de navegación)**
  - El mapa no se ha actualizado a la última versión.
  - La señal de límite de velocidad incluida en el mapa es inexacta.
  - El mapa no contiene ninguna señal de límite de velocidad.
  - La posición del vehículo en el sistema de navegación está desviada.
- El TSR puede exhibir señales al mismo tiempo en cualquiera de los siguientes patrones.
  - Exhibe una sola señal de tránsito al mismo tiempo.
  - Exhibe una señal de límite de velocidad y una señal de velocidad condicional al mismo tiempo (cuando el sistema no puede determinar con precisión la señal de velocidad condicional).

- Exhibe una señal de límite de velocidad y una señal de velocidad por delante al mismo tiempo.
- Exhibe una señal de límite de velocidad y una señal de detener/no entrar al mismo tiempo.
- La exhibición del TSR en la exhibición de conducción activa puede desactivarse.  
Consulte la sección Configuraciones en el manual para el propietario de Mazda Connect.

### Actualice los dispositivos relacionados

Actualice los datos de mapas con regularidad para mantener el rendimiento del TSR. Para actualizar los datos de mapas, consulte el manual del propietario del sistema de navegación.

Si es necesario actualizar la cámara sensora hacia adelante (FSC), consulte a un concesionario autorizado Mazda.

### Las señales de límite de velocidad (incluidas las señales auxiliares) se exhiben

Cuando se cumple alguna de las siguientes condiciones, la señal de límite de velocidad **50** reconocida por el sistema se exhibe en la pantalla.

- El vehículo pasa por una señal reconocida.
- La señal de límite de velocidad almacenada en el sistema de navegación es leída por el sistema durante la conducción.

### NOTA

- Si el sistema no puede reconocer una señal de límite de velocidad, la exhibición de la señal de límite de velocidad se detiene.

# Sistema de reconocimiento de señales de tránsito (TSR)

- Si el sistema no reconoce correctamente una señal condicional,  se exhibe.
- Cuando cambia la indicación de la señal de límite de velocidad, se activa un sonido de notificación. Este sonido de notificación se puede apagar utilizando Mazda Connect o el interruptor de silenciamiento i-ACTIVSENSE.  
Consulte la sección Configuraciones en el manual para el propietario de Mazda Connect.  
Consulte la sección Cómo utilizar el interruptor de silenciamiento i-ACTIVSENSE en la página 5-136.
- Si el sistema reconoce una señal de velocidad condicional como la de zona escolar, se exhibe dicha señal.

## Se exhibe una señal de no entrar

Si el sistema reconoce una señal de no entrar, la señal de no entrar  se exhibe en la pantalla.

### NOTA

La exhibición de pantalla finaliza después de que haya transcurrido un tiempo determinado desde que el vehículo pasó por la señal.

## Se exhibe una señal de detener

Cuando su vehículo circula a una velocidad determinada o más lenta, la señal de detener  reconocida por el sistema se exhibe en la pantalla.

### NOTA

La exhibición de pantalla finaliza después de que haya transcurrido un determinado tiempo desde que la señal se exhibió en la pantalla.

## Apagar el TSR

El TSR se puede apagar mediante Mazda Connect.

Consulte la sección Configuraciones en el manual para el propietario de Mazda Connect.

## Maneras convenientes de usar el sistema de reconocimiento de señales de tránsito (TSR)

Puede configurar una advertencia de velocidad excesiva para que se emita cuando la velocidad de su vehículo supere la velocidad indicada en la señal de límite de velocidad.

Active la advertencia de velocidad excesiva mediante Mazda Connect. Consulte la sección Configuraciones en el manual para el propietario de Mazda Connect.

Si la velocidad de su vehículo excede la velocidad indicada en la señal de límite de velocidad, el área alrededor de la exhibición de la señal de límite de velocidad destella en ámbar  y se activa una advertencia sonora. Además, si la velocidad del vehículo sigue siendo excesiva, deja de destellar y permanece encendida. La advertencia sonora se puede apagar utilizando Mazda Connect o el interruptor de silenciamiento i-ACTIVSENSE.

Consulte la sección Configuraciones en el manual para el propietario de Mazda Connect.

Consulte la sección Cómo utilizar el interruptor de silenciamiento i-ACTIVSENSE en la página 5-136.

### NOTA

El patrón de advertencia y el tiempo de activación de la advertencia pueden modificarse mediante Mazda Connect. Consulte la sección Configuraciones en el manual para el propietario de Mazda Connect.

## Alerta de distancia y velocidad (DSA)

La DSA es un sistema en el que la exhibición de pantalla notifica al conductor que la distancia entre su vehículo y un vehículo delante está cerca.

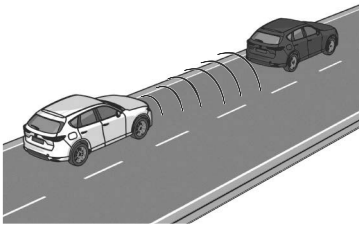

## Advertencias y precauciones para el uso de la alerta de distancia y velocidad (DSA)

### **ADVERTENCIA**

**No se confíe completamente en la DSA.**

La DSA puede no ser capaz de detectar un vehículo delante del suyo dependiendo del tipo de vehículo y sus condiciones, las condiciones meteorológicas y las condiciones de la carretera. Además, el sistema no es para mantener la distancia entre su vehículo y un vehículo delante. Si no acciona correctamente los pedales del acelerador y del freno, podría producirse un accidente.

Compruebe siempre las condiciones del entorno y pise el pedal del freno o del acelerador manteniendo una distancia de seguridad con el vehículo que va delante o con el que va detrás.

## Cómo utilizar la alerta de distancia y velocidad (DSA)

### Operar la DSA

El DSA funciona cuando se cumplen todas las siguientes condiciones.

- La velocidad del vehículo es de aproximadamente 30 km/h (19 mph) o más rápida.
- El sistema determina que la distancia al vehículo delante suyo es corta.

Cuando la DSA funciona, la exhibición de pantalla notifica al conductor que la distancia entre su vehículo y un vehículo delante está cerca.

### Panel de instrumentos

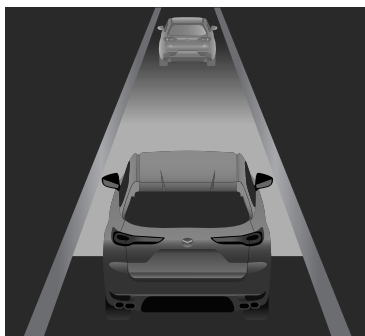

### Exhibición de conducción activa



### NOTA

- Los objetos que hacen funcionar la DSA son vehículos de cuatro ruedas. Sin embargo, la DSA también puede operar en presencia de motocicletas y bicicletas.
- La DSA no funciona con vehículos detenidos.

- Cuando la velocidad del vehículo que tiene delante es extremadamente baja, la DSA puede no funcionar normalmente.

### Apagar la DSA

El DSA se puede apagar mediante Mazda Connect.

Consulte la sección Configuraciones en el manual para el propietario de Mazda Connect.

## Alerta de atención de conductor (DAA)

La DAA es un sistema que puede ayudar a detectar la fatiga del conductor y la disminución de la atención basándose en varios tipos de información del vehículo, y anima al conductor a tomarse un descanso mediante una exhibición de pantalla y una advertencia sonora.

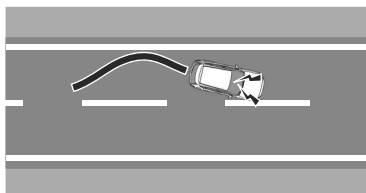

## Advertencias y precauciones para el uso de la alerta de atención de conductor (DAA)

### ADVERTENCIA

#### No se confíe completamente de la DAA.

La DAA no evita la fatiga del conductor ni la disminución de su atención y confiar demasiado en el sistema podría provocar un accidente.

Conduzca con cuidado y gire el volante adecuadamente.

Además, el sistema puede no ser capaz de detectar correctamente la fatiga del conductor o la disminución de la atención en función del camino y de las condiciones de conducción. El conductor debe descansar lo suficiente para poder conducir con seguridad.

## Cómo utilizar la alerta de atención de conductor (DAA)

### Operar la DAA

La DAA funciona cuando se cumplen todas las siguientes condiciones y el sistema detecta la fatiga del conductor o una disminución de la atención basada en la diferencia con la información del vehículo aprendida.

- El sistema detecta las líneas blancas (amarillas).
- Ha pasado una hora desde el inicio de la conducción.
- La velocidad del vehículo es aproximadamente entre 65 km/h y 140 km/h (41 mph a 86 mph) durante más de 20 minutos.
- El sistema ha completado un aprendizaje inicial de la información del vehículo basado en el comportamiento de conducción durante esa sesión de conducción.

Cuando la DAA está en funcionamiento, la exhibición de pantalla y una advertencia sonora notificarán al conductor que su nivel de atención ha disminuido.

### **Grupo de instrumentos**

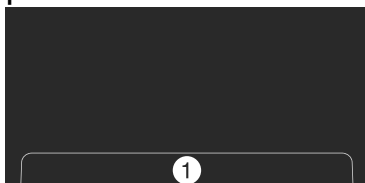

1. "Tiempo para un descanso"

### NOTA

- La información sobre el comportamiento del conductor procedente de esta función no se transmite fuera del vehículo. La DAA no funciona si se cumple alguna de las siguientes condiciones.
  - El vehículo está dando una curva cerrada.
  - El vehículo está cambiando de carril.
- Es posible que la DAA no funcione con normalidad si se da alguna de las siguientes condiciones.
  - La visibilidad de las líneas blancas (amarillas) del carril es escasa.
  - El vehículo es sacudido o balanceado continuamente por fuertes vientos o caminos ásperos.
- La DAA detecta la fatiga del conductor y la disminución de la atención basándose en la información del vehículo cuando el vehículo es conducido a una velocidad entre unos 65 km/h y unos 140 km/h (41 mph a 86 mph) durante unos 20 minutos. La información del vehículo aprendida se restablece y la información sobre el comportamiento del conductor se borra cuando se cumple alguna de las siguientes condiciones.
  - El vehículo se detiene durante 15 minutos o más.
  - El vehículo se conduce a menos de 65 km/h (41 mph) durante unos 30 minutos.
  - La alimentación del vehículo está desconectada.
- Después de que la DAA ha mostrado el primer mensaje de descanso, no muestra el siguiente hasta que hayan pasado 60 minutos.



### **Apagar la DAA**

Apague la DAA utilizando Mazda Connect.

Ajústela en “Configuraciones” de Mazda Connect o consulte a un concesionario autorizado Mazda.

### **NOTA**

En los vehículos equipados con la cámara de monitoreo del conductor, el ítem de ajuste DAA no se exhibe en Mazda Connect porque la operación de monitoreo del conductor (DM) tiene prioridad.

## Monitoreo del conductor (DM)\*

El DM utiliza la Cámara de monitoreo del conductor para alertar al conductor si éste puede estar somnoliento o distraído mientras conduce. Consulte la sección Cámara de monitoreo del conductor en la página 5-151.

No se almacena ninguna información personal relacionada con esta función. La cámara utilizada para esta función no toma imágenes fotográficas y funciona únicamente con información numérica.

En vehículos con DM, éste se ajusta a "Activado" para fomentar la seguridad y la protección. Si desea desactivarlo. Ajuste en "Configuraciones de seguridad" o consulte a un concesionario autorizado Mazda.

A continuación encontrará información adicional sobre las dos funciones de detección del DM.

### Función de detección de somnolencia

La función de detección de somnolencia puede ayudar a detectar el nivel de somnolencia del conductor. Cuando se detecta la somnolencia del conductor, la exhibición de pantalla y la advertencia sonora animan al conductor a tomar un descanso. Hay 2 niveles de exhibición de pantalla y de advertencia sonora.

### Tipo de advertencia (precaución)

Cuando se detecta la somnolencia del conductor, se le anima a tomar un descanso.

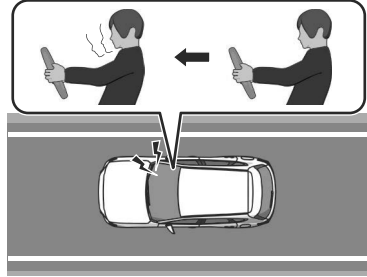

### Tipo de advertencia (advertencia)

Si se detecta un nivel más alto de somnolencia del conductor, se le anima a tomar un descanso.

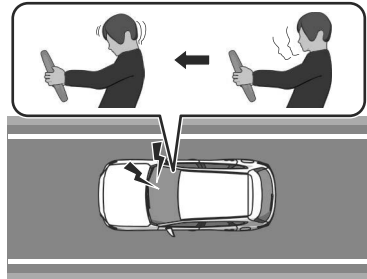

### Función de detección de conducción distraída

La función de detección de conducción distraída puede ayudar a detectar que el conductor no está prestando atención a la carretera. Cuando el sistema detecta que el conductor no está prestando atención

al camino, le avisa con una exhibición de pantalla y una advertencia sonora.

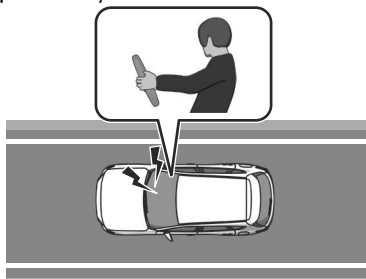

## Advertencias y precauciones para el uso del monitoreo del conductor (DM)

### ⚠ ADVERTENCIA

#### **No confíe completamente en el DM.**

El DM no sustituye a una conducción segura y atenta.

El DM no evita la somnolencia del conductor o la conducción distraída y confiar demasiado en el sistema podría provocar un accidente.

Conduzca con cuidado y gire el volante adecuadamente.

Además, el sistema puede no ser capaz de detectar correctamente la somnolencia del conductor o la conducción distraída en función de las condiciones del camino y de la conducción. El conductor debe descansar lo suficiente para poder conducir con seguridad.

## Cómo utilizar el monitoreo del conductor (DM)

### Operar la función de detección de somnolencia

La función de detección de somnolencia funciona cuando se cumplen todas las siguientes condiciones y el sistema detecta somnolencia en el conductor.

- El vehículo ha sido conducido durante unos 20 minutos o más.
- La velocidad del vehículo es de unos 5 km/h (3 mph) o superior.

Cuando la función de detección de somnolencia funciona, la exhibición de pantalla y la advertencia sonora animan al conductor a tomar un descanso.

### Grupo de instrumentos

#### Tipo de advertencia (precaución) (blanca)

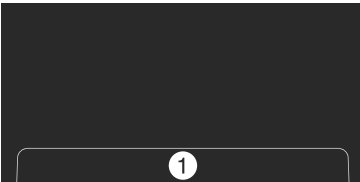

1. "Tiempo para un descanso"

#### Tipo de advertencia (advertencia) (ámbar)

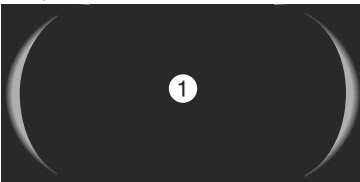

1. "Tiempo para un descanso"

### NOTA

- Una vez que la función de detección de somnolencia ha exhibido el primer mensaje que anima al conductor a tomar un descanso, no lo vuelve a exhibir durante los siguientes períodos.
  - Después de mostrar el tipo de advertencia (precaución), el siguiente tipo de advertencia (precaución) no se muestra hasta que hayan pasado 45 minutos.
  - Después de mostrar el tipo de advertencia (advertencia), el siguiente tipo de advertencia (advertencia) no se muestra hasta que hayan pasado 15 minutos.
  - Después de mostrar el tipo de advertencia (advertencia), el siguiente tipo de advertencia (precaución) no se muestra hasta que hayan pasado 45 minutos.

Sin embargo, si se detecta un mayor nivel de somnolencia del conductor, se le notifica para que tome un descanso.

- Si la cámara de monitoreo del conductor no reconoce correctamente al conductor, la función de detección de somnolencia puede no funcionar normalmente. Consulte la sección Cámara de monitoreo del conductor en la página 5-151.
- La función de detección de somnolencia puede no funcionar con normalidad si se da alguna de las siguientes condiciones.

- Está mirando hacia abajo.
- Está entrecerrando los ojos o cerrando los ojos.
- Tiene un ojo cerrado.
- Se está riendo.

### Operar la función de detección de conducción distraída

La función de detección de conducción distraída funciona cuando el sistema detecta que el conductor no está prestando atención a la carretera a una velocidad del vehículo de unos 20 km/h (12 mph) o más.

Cuando la función de detección de conducción distraída funciona, la exhibición de pantalla y la advertencia sonora alertan al conductor.

### **Grupo de instrumentos**

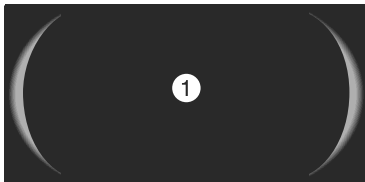

1. "Conductor distraído detectado"

### **NOTA**

- Si la cámara de monitoreo del conductor no reconoce correctamente al conductor, la función de detección de conducción distraída puede no funcionar normalmente. Consulte la sección Cámara de monitoreo del conductor en la página 5-151.
- La función de detección de conducción distraída requiere que el conductor mantenga una línea de visión estable. Es posible que la función no funcione con normalidad si se cumple alguna de las siguientes condiciones.
  - Hay una gran diferencia entre su línea de visión y la dirección en que su cara está apuntando.

- Su cara o sus ojos con frecuencia giran en una dirección que no es la recta.
- Usted conduce el vehículo con la cabeza inclinada hacia un lado.
- Se está moviendo mucho.

### Apagar el DM

El DM se puede apagar mediante Mazda Connect.

Ajuste en "Configuraciones de seguridad" o consulte a un concesionario autorizado Mazda.

## Alerta de tránsito cruzando delante (FCTA)\*

La FCTA ayuda al conductor a revisar ambos lados del vehículo cuando el vehículo entra en una intersección. Cuando se detecta un vehículo que se aproxima por los puntos ciegos del lado delantero izquierdo o derecho, una exhibición de pantalla y una advertencia sonora notifican al conductor del peligro.

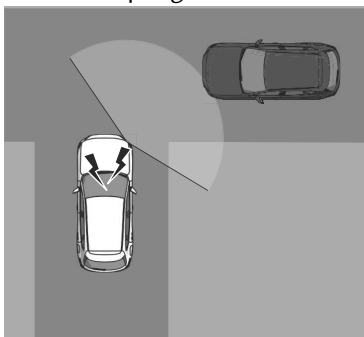

## Advertencias y precauciones para el uso de la alerta de tránsito cruzando delante (FCTA)

### **ADVERTENCIA**

**Compruebe siempre visualmente el área alrededor cuando el vehículo entre en una intersección.**

Debido a ciertas limitaciones en el funcionamiento de la FCTA, la exhibición de pantalla y la advertencia sonora podrían retrasarse aunque haya un vehículo acercándose por un punto ciego. Siempre es su responsabilidad como conductor revisar los lados izquierdo y derecho.

## Cómo utilizar la alerta de tránsito cruzando delante (FCTA)

### Operar la FCTA

La FCTA funciona cuando se cumplan todas las siguientes condiciones.

- La velocidad del vehículo es inferior a unos 10 km/h (6 mph).
- La palanca selectora se encuentra en la posición D.
- El sistema detecta un vehículo que se aproxima a una velocidad de unos 5 km/h (3 mph) o más desde la parte delantera de su vehículo.

Cuando la FCTA está en funcionamiento, el conductor es notificado del peligro mediante la exhibición de pantalla y la advertencia sonora según la situación.

### Cuando su vehículo se detiene

La exhibición de pantalla (blanca)\*1 le notifica que se aproxima un vehículo.

#### Panel de instrumentos

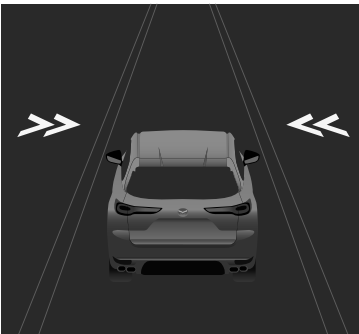

#### Exhibición de conducción activa



### Monitor de vista de 360°



- \*1 La exhibición de pantalla del panel de instrumentos (blanca) sólo se muestra cuando el panel de instrumentos está ajustado a la exhibición i-ACTIVSENSE.

### Cuando su vehículo está en movimiento

La exhibición de pantalla (ámbar) y la advertencia sonora notifican al conductor la posibilidad de que se produzca un choque con un vehículo que se aproxima.

#### Panel de instrumentos

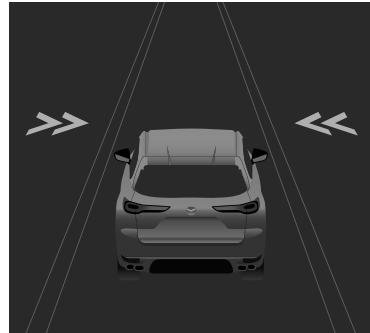

#### Exhibición de conducción activa



### Monitor de vista de 360°



### NOTA

- El sistema puede funcionar incluso si no se aproxima un vehículo en función de las condiciones que rodean a su vehículo.
- Es posible que los sensores de radar laterales delanteros no detecten objetos y que la FCTA no funcione con normalidad.  
Consulte la sección Sensores de radar en la página 5-143.

### Apagado de la advertencia sonora

Hay 2 maneras de apagar la advertencia sonora mientras el FCTA está en funcionamiento.

- Apague la advertencia sonora utilizando Mazda Connect.  
Consulte la sección Configuraciones en el manual para el propietario de Mazda Connect.
- Apague la advertencia sonora utilizando el interruptor de silenciamiento i-ACTIVSENSE.  
Consulte la sección Cómo utilizar el interruptor de silenciamiento i-ACTIVSENSE en la página 5-136.

### Apagar la FCTA

El FCTA se puede apagar mediante Mazda Connect.

Consulte la sección Configuraciones en el manual para el propietario de Mazda Connect.



## Alerta de tránsito cruzando atrás (RCTA)

La RCTA ayuda al conductor a controlar el área trasera del vehículo, por ejemplo, al salir de un espacio de estacionamiento en marcha atrás. Cuando se detecta un vehículo que se aproxima por detrás a la izquierda o a la derecha, varias exhibiciones de pantalla y advertencias sonoras notifican al conductor del peligro.

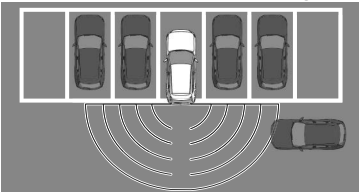

## Advertencias y precauciones para el uso de la alerta de tránsito cruzando atrás (RCTA)

### ADVERTENCIA

**No se confíe completamente en la RCTA.**

La RCTA es un sistema que ayuda al conductor a comprobar el área trasera del vehículo mientras da marcha atrás. Debido a ciertas limitaciones en el funcionamiento del sistema, es posible que la luz de advertencia del BSM no destelle o se retrase aunque haya un vehículo en la parte trasera de su vehículo. Siempre es responsabilidad del conductor verificar hacia atrás.

## Cómo utilizar la alerta de tránsito cruzando atrás (RCTA)

### Operar la RCTA

El RCTA funciona cuando se cumplen todas las siguientes condiciones.

- El vehículo va a circular marcha atrás.
- El sistema detecta un vehículo que se aproxima.

Cuando la RCTA funciona, el conductor es notificado del peligro mediante el destello de las luces de advertencia del BSM, una indicación de advertencia y una advertencia sonora.

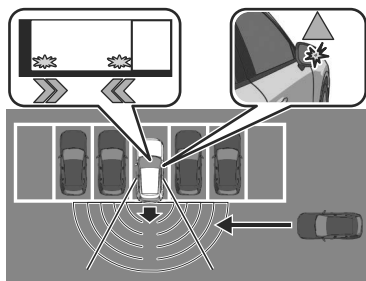

### NOTA

- El sistema puede funcionar incluso si no se aproxima un vehículo en función de las condiciones que rodean a su vehículo.
- Es posible que la RCTA no funcione con normalidad si se da alguna de las siguientes condiciones.
  - Los sensores de radar laterales traseros no pueden detectar un objeto. Consulte la sección Sensores de radar en la página 5-143.

- La velocidad del vehículo al andar a marcha atrás es de aproximadamente 15 km/h (9 mph) o más rápida.
- Se acerque un vehículo directamente desde atrás de su vehículo.
- Un vehículo se aproxima en un ángulo desde la parte trasera de su vehículo.
- Si se utiliza un gancho de remolque genuino Mazda, el RCTA se apaga automáticamente cuando se conecta el conector eléctrico del tráiler.
- Cuando tire de un remolque que no sea con un gancho de remolque genuino Mazda, o mientras tenga instalado un accesorio como un portabicicletas en la parte trasera del vehículo, apague la RCTA. De lo contrario, las ondas de radio del radar se bloquearán y la RCTA no funcionará con normalidad.
- El brillo de las luces de advertencia del BSM está vinculado al control de luces del panel. Consulte la sección Iluminación del tablero de instrumentos en la página 5-38.

### Apagado de la advertencia sonora

Hay 2 maneras de apagar la advertencia sonora mientras el RCTA está en funcionamiento.

- Apague la advertencia sonora utilizando Mazda Connect. Consulte la sección Configuraciones en el manual para el propietario de Mazda Connect.
- Apague la advertencia sonora utilizando el interruptor de silenciamiento i-ACTIVSENSE. Consulte la sección Cómo utilizar el interruptor de silenciamiento i-ACTIVSENSE en la página 5-136.

## Apagar la RCTA

El RCTA se puede apagar mediante Mazda Connect. Consulte la sección Configuraciones en el manual para el propietario de Mazda Connect.

## Control de cruceo de radar de Mazda (MRCC)

El MRCC es un sistema que reduce la carga del conductor mediante la velocidad constante y el control de avance. La función realiza el control de avance para mantener la distancia con el vehículo que está delante a una velocidad constante preestablecida sin que tenga que pisar el acelerador o el pedal del freno.

## Advertencias y precauciones para el uso del control de cruceo de radar de Mazda (MRCC)

### ADVERTENCIA

#### **No se confíe completamente en el MRCC.**

El MRCC puede no ser capaz de detectar un vehículo delante del suyo dependiendo del tipo de vehículo y sus condiciones, las condiciones meteorológicas y las condiciones de la carretera. Además, el sistema podría ser incapaz de desacelerar lo suficiente si el vehículo que va delante aplica los frenos de forma repentina o si otro vehículo se cruza en su carril, lo que podría provocar un accidente. Compruebe siempre las condiciones del entorno y pise el pedal del freno o del acelerador manteniendo una distancia de seguridad con el vehículo que va delante o con el que va detrás.

#### **No use el MRCC en las siguientes condiciones. De lo contrario, puede ocurrir un accidente inesperado.**

- El vehículo se conduce por carreteras que no son autopistas.
- El vehículo se conduce por caminos con curvas cerradas o con mucho tráfico en los que no se pueden mantener las distancias suficientes entre los vehículos.
- El vehículo se conduce por caminos en los que las aceleraciones y desaceleraciones se repiten con frecuencia.

- El vehículo está saliendo del carril principal de una autopista para entrar en un intercambiador, un área de descanso o una zona de estacionamiento.
- El vehículo se conduce sobre caminos resbaladizos, como caminos con hielo, caminos cubiertos de nieve y caminos sin pavimentar.
- El vehículo se conduce en una larga pendiente descendente.
- El vehículo se conduce en una pendiente pronunciada.
- Un vehículo de dos ruedas, como una motocicleta o una bicicleta, circula por delante.

## **Apague el MRCC cuando no lo esté usando.**

Es peligroso dejar el MRCC encendido cuando no está en uso pues podría funcionar inesperadamente, resultando en un accidente.

## **No abandone el vehículo mientras esté detenido por el control MRCC.**

Salir del vehículo mientras el control de mantenimiento de parada está activo es peligroso ya que el vehículo podría moverse inesperadamente y podría producirse un accidente. Antes de salir del vehículo, apague el MRCC, ponga la palanca del selector en la posición P, y aplique el freno de estacionamiento.

## **PRECAUCIÓN**

- Si el vehículo es remolcado o usted está remolcando algo, desconecte el MRCC.
- Desconecte el MRCC cuando el vehículo está en un rodillo de chasis.

## Cómo utilizar el control de crucero de radar de Mazda (MRCC)

### Condiciones de funcionamiento del MRCC

El MRCC puede ser seleccionado cuando se cumplan todas las siguientes condiciones.

- No se ha pisado el pedal del freno.
- La velocidad del vehículo es de aproximadamente 0 km/h (0 mph) a 145 km/h (90 mph).
- El control de descenso de pendientes no está en funcionamiento.

### Ajustar el MRCC

1. Oprima el interruptor MRCC para encender el sistema.

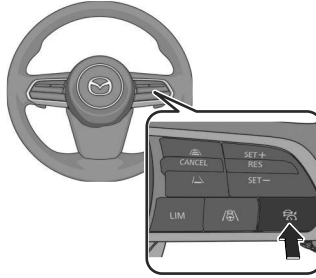

Cuando el sistema está encendido, la indicación de espera del MRCC (blanco)



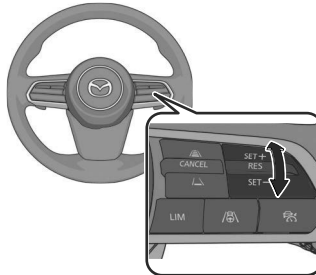

se exhibe en la pantalla.

2. Acelere hasta la velocidad deseada.
3. Ajuste la velocidad del vehículo oprimiendo el interruptor RES hacia arriba (SET +) o hacia abajo (SET-).



La conducción a velocidad constante se inicia cuando se ajusta la velocidad del vehículo. Además, la velocidad ajustada se exhibe en la pantalla y la indicación

de espera del MRCC (blanca)  cambia a la indicación de ajuste del MRCC (verde) .

# Control de crucero de radar de Mazda (MRCC)

Si se detecta un vehículo por delante mientras se circula a velocidad constante, el sistema pasa al control de avance.. La indicador de vehículo adelante se exhibe en la pantalla mientras está en control de avance.

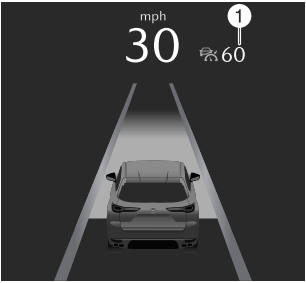
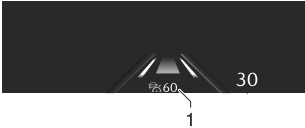
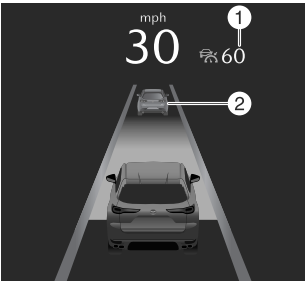
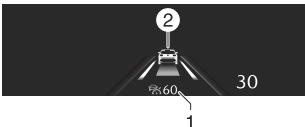
Condición de conducción	Exhibición del panel de instrumentos	Indicación de exhibición de conducción activa
Durante la conducción a velocidad constante		
Durante la conducción bajo el control de avance		

1. Velocidad programada
2. Indicación de vehículo adelante

## NOTA

- Mientras está en modo EV, la aceleración puede estar restringida y el vehículo puede no ser capaz de conducirse a la velocidad establecida. Consulte la sección Selección de marcha inteligente de Mazda (Mi-Drive) en la página 5-102.
- Si hay una estructura en la carretera o una obstrucción a baja altura del suelo delante del vehículo, el sistema puede reconocerla como un vehículo delante.
- La aceleración y la desaceleración mediante el accionamiento del pedal del acelerador tienen prioridad cuando se circula a velocidad constante o en control de avance. Cuando se libera el pedal del acelerador, el vehículo vuelve a circular a velocidad constante o en control de avance a la velocidad establecida.
- Si un vehículo delante del suyo viaja a una velocidad extremadamente baja, el sistema podría no detectarlo correctamente.
- Durante la conducción con el MRCC, no se aplica el freno motor previsto aunque se accione la palanca selectora.

## Control de cruceo de radar de Mazda (MRCC)

---

- Las luces de freno se encienden mientras los frenos funcionan mediante el control MRCC.
- El MRCC también se apaga automáticamente cuando se desconecta la alimentación del vehículo.
- Si se desactiva el control de distancia entre vehículos mediante Mazda Connect, el sistema pasa al control de cruceo. En este momento, el interruptor MRCC funciona como el interruptor del control de cruceo.  
Consulte la sección Configuraciones en el manual para el propietario de Mazda Connect.

Si se desconecta la alimentación del vehículo mientras el control de distancia entre vehículos está desactivado, el control de distancia entre vehículos se habilita automáticamente la próxima vez que se conecte la alimentación del vehículo.

Si el vehículo que está delante se detiene durante el control de avance, su vehículo en control de avance también se detiene. Cuando el vehículo se detiene, el

indicador MRCC **HOLD** en el panel de instrumentos se enciende.

Cuando el vehículo que está delante acelera desde una parada y se realiza una de las siguientes operaciones, su vehículo inicia la conducción.

- Oprima el interruptor RES.
- Pise el pedal del acelerador.

Si no se inicia la conducción del vehículo después de que el vehículo que está delante haya reanudado la marcha, el sistema insta al conductor a reanudar la marcha.

### NOTA

- Si el vehículo que está delante reanuda la marcha en los 3 segundos siguientes a la detención del vehículo por el sistema, su vehículo también reanuda la marcha automáticamente.
- Si el vehículo es detenido por el sistema de forma continuada durante 10 minutos o más, el freno de estacionamiento se aplica automáticamente. En este momento, el MRCC está cancelado.
- Incluso si el MRCC se cancela mientras el vehículo está detenido, el vehículo se mantiene en su posición de parada.  
Consulte la sección AUTOHOLD en la página 5-70.
- Si el MRCC se cancela mientras el vehículo está detenido y no hay ningún vehículo delante, no podrá reanudar la conducción del vehículo utilizando el interruptor RES. Pise el pedal del acelerador y empiece la conducción del vehículo.

### Cambio de la velocidad de vehículo ajustada

#### **Cambiar la velocidad del vehículo ajustada mediante el interruptor RES**

Oprima el interruptor RES hacia arriba (SET+) o hacia abajo (SET-) hasta alcanzar la velocidad deseada.

- Oprima y suelte inmediatamente: 1 km/h (1 mph)
- Oprima y mantenga oprimido: 10 km/h (5 mph)



## Cambiar la velocidad de vehículo ajustada usando el pedal del acelerador

Pise el pedal del acelerador hasta que la velocidad del vehículo alcance la velocidad deseada y, a continuación, oprima el interruptor RES hacia arriba (SET+) o hacia abajo (SET-).

## Leer la velocidad del vehículo ajustada en la señal de límite de velocidad mediante el interruptor RES (asistente de límite de velocidad solamente)

Oprima el interruptor RES cuando la indicación de ajuste de la señal de límite de velocidad  se encienda.



- La función que reconoce las señales de límite de velocidad tiene limitaciones. Compruebe siempre la velocidad del vehículo ajustada que se ha leído.
- Ajuste la unidad de visualización del velocímetro a la misma unidad que la señal de límite de velocidad. Diferentes unidades captarán velocidades no previstas por el conductor.

## NOTA

- El asistente de límite de velocidad funciona sólo cuando la tarjeta SD del sistema de navegación está insertada.
- El asistente de límite de velocidad utiliza el sistema de reconocimiento de señales de tránsito (TSR). Consulte la sección Sistema de reconocimiento de señales de tránsito (TSR) en la página 5-165.
- El asistente de límite de velocidad no puede leer velocidades inferiores a 30 km/h (19 mph).
- Se pueden ajustar las velocidades del vehículo leídas en las señales de límite de velocidad. Consulte la sección Configuraciones en el manual para el propietario de Mazda Connect.
- El asistente de límite de velocidad puede desactivarse. Consulte la sección Configuraciones en el manual para el propietario de Mazda Connect.

# Control de crucero de radar de Mazda (MRCC)



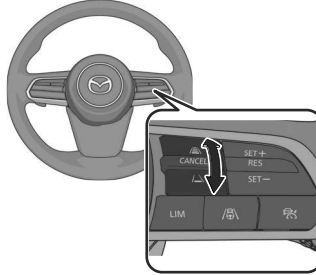

## Ajustar la distancia entre vehículos durante el control de avance

1. Oprima el interruptor de CANCELACIÓN hacia arriba (mayor distancia) o hacia abajo (menor distancia).



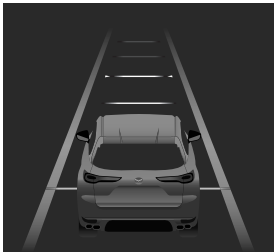

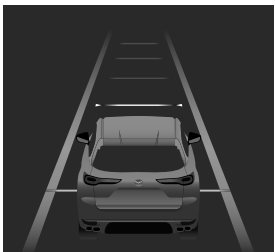
## El MRCC no está en funcionamiento (blanco)







Guía de la distancia entre vehículos (a 80 km/h (50 mph) de velocidad del vehículo)	Exhibición del panel de instrumentos	Indicación de exhibición de conducción activa
Grande (aprox. 50 m (164 pies))		
Media (aprox. 40 m (131 pies))		

Guía de la distancia entre vehículos (a 80 km/h (50 mph) de velocidad del vehículo)	Exhibición del panel de instrumentos	Indicación de exhibición de conducción activa
Corta (aprox. 30 m (98 pies))		
Extremadamente corta (aprox. 25 m (82 pies))		

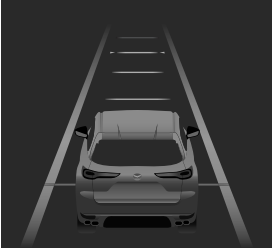
## El MRCC está en funcionamiento (verde)

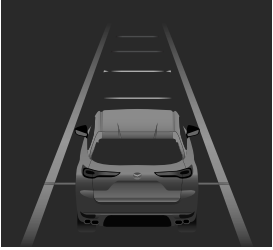
Guía de la distancia entre vehículos (a 80 km/h (50 mph) de velocidad del vehículo)	Exhibición del panel de instrumentos	Indicación de exhibición de conducción activa
Grande (aprox. 50 m (164 pies))		

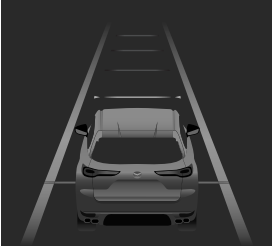
# Control de crucero de radar de Mazda (MRCC)

Guía de la distancia entre vehículos (a 80 km/h (50 mph) de velocidad del vehículo)	Exhibición del panel de instrumentos	Indicación de exhibición de conducción activa
Media (aprox. 40 m (131 pies))		
Corta (aprox. 30 m (98 pies))		
Extremadamente corta (aprox. 25 m (82 pies))		

## NOTA

- La distancia entre vehículos puede ajustarse en 4 niveles: Distancia larga, media, corta y extremadamente corta.
- La distancia entre vehículos varía dependiendo de la velocidad del vehículo, y a más corta es la velocidad del vehículo, más corta es la distancia.

**Advertencia de proximidad**

Si su vehículo se acerca a un vehículo que va delante mientras está en control de avance, una advertencia sonora y una exhibición le advierten.

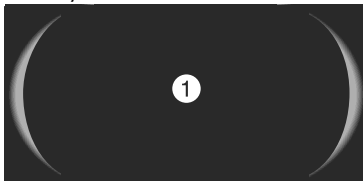

1. "Presione el pedal de freno."

**NOTA**

La advertencia de proximidad puede no activarse en los siguientes casos.

- Se conduce el vehículo a la misma velocidad que el vehículo delante del suyo.
- Directamente después de ajustar el MRCC.
- Inmediatamente después de soltar el pedal del acelerador.
- Otro vehículo entra en la senda delante de Ud.
- No use el MRCC bajo las siguientes condiciones en que las advertencias de proximidad se activan frecuentemente.

**El MRCC se cancela temporalmente**



Si se cumple alguna de las siguientes condiciones, el MRCC se cancela temporalmente.

- Se ha pisado el pedal de freno.
- Se oprime el interruptor de CANCELACIÓN una vez.
- El DSC funciona.
- El soporte de freno inteligente (SBS) funciona.
- Los sensores de radar delanteros no pueden detectar objetos de destino.
- Se ha aplicado el freno de estacionamiento.
- Cualquier puerta está abierta.
- El cinturón de seguridad del conductor está desabrochado.
- La frecuencia de la operación de frenado por el MRCC es alta.

Si el MRCC se cancela temporalmente, se reanuda su funcionamiento a la velocidad previamente ajustada oprimiendo el interruptor RES.

**Apagar el MRCC**

Oprima el interruptor MRCC.

La indicación de ajuste MRCC (verde)  / indicación de espera del MRCC (blanco)  se apaga, y el MRCC se apaga.

## Ayuda a la velocidad de crucero y tránsito (CTS)\*

La CTS es un sistema que reduce la carga del conductor mientras el vehículo se conduce por autopistas o carreteras.

El CTS tiene las siguientes 3 funciones.

### Función de control de avance/ velocidad constante

La función realiza el control de avance para mantener la distancia con el vehículo que está delante a una velocidad constante preestablecida sin que tenga que pisar el acelerador o el pedal del freno.

### Función de ayuda al volante

Cuando se detectan las líneas de carril del vehículo, la función ayuda al manejo del volante para seguir las líneas de carril del vehículo.

Cuando no se detectan las líneas de carril del vehículo, la función ayuda al manejo del volante para seguir la trayectoria del vehículo que está delante.

### Función de mitigación de riesgos

La función de mitigación de riesgos es una función que desacelera el vehículo si el conductor no está conduciendo el vehículo en las condiciones adecuadas.

Si el conductor no conduce el vehículo en las condiciones adecuadas, una exhibición de pantalla y una advertencia sonora le instan a conducir de forma apropiada. Además, si esta situación se prolonga durante un determinado periodo de tiempo, el vehículo se desacelera.

## Advertencias y precauciones para el uso de la ayuda a la velocidad de crucero y tránsito (CTS)

### ADVERTENCIA

**No se confíe completamente de la CTS.**

- La CTS no es un sistema de conducción automática. Por lo tanto, la función tiene limitaciones. No confíe completamente en el sistema y mantenga siempre el rumbo utilizando el volante.
- Establezca la velocidad del vehículo dentro del límite de velocidad de acuerdo con las condiciones de la carretera y las condiciones meteorológicas.
- La CTS puede no ser capaz de detectar un vehículo delante del suyo dependiendo del tipo de vehículo y sus condiciones, las condiciones meteorológicas y las condiciones de la carretera. Además, el sistema podría ser incapaz de desacelerar lo suficiente si el vehículo que va delante aplica los frenos de forma repentina o si otro vehículo se cruza en su carril, lo que podría provocar un accidente.
- La función de mitigación de riesgos está diseñada para evitar accidentes o reducir los daños desacelerando rápidamente en caso de accidente. La función tiene limitaciones y su eficacia cambia en función de las distintas condiciones.

**No active intencionalmente la función de mitigación de riesgos.**

De lo contrario, se podría ocasionar un accidente.

**No use la CTS en las siguientes condiciones. De lo contrario, puede ocurrir un accidente inesperado.**

- El vehículo se conduce por carreteras que no son autopistas ni autovías.
- El vehículo se conduce por caminos con curvas cerradas o con mucho tráfico en los que no se pueden mantener las distancias suficientes entre los vehículos.
- El vehículo se conduce por caminos en los que las aceleraciones y desaceleraciones se repiten con frecuencia.
- El vehículo está saliendo del carril principal de una autopista para entrar en un intercambiador, un área de descanso o una zona de estacionamiento.
- El vehículo se conduce sobre caminos resbaladizos, como caminos con hielo, caminos cubiertos de nieve y caminos sin pavimentar.
- El vehículo se conduce en una larga pendiente descendente.
- El vehículo se conduce en una pendiente pronunciada.
- Un vehículo de dos ruedas, como una motocicleta o una bicicleta, circula por delante.
- El vehículo está siendo remolcado o remolcando otro vehículo.
- Las advertencias de proximidad se activan con frecuencia.
- En condiciones meteorológicas adversas (lluvia, niebla y nieve).

- Se utilizan neumáticos de tamaño distinto al especificado, como cuando se utilizan cadenas para nieve o neumáticos de repuesto temporales.
- Los neumáticos no tienen la presión de aire apropiada.
- Se utilizan neumáticos con una banda de rodadura insuficiente.

**Apague la CTS cuando no la esté usando.**

Es peligroso dejar la CTS encendida cuando no está en uso pues podría funcionar inesperadamente, resultando en un accidente.

**No abandone el vehículo mientras esté detenido por el control CTS.**

Salir del vehículo mientras el control de mantenimiento de parada está activo es peligroso ya que el vehículo podría moverse inesperadamente y podría producirse un accidente. Antes de salir del vehículo, apague la CTS, ponga la palanca del selector en la posición P, y aplique el freno de estacionamiento.

**Una vez activada la función de mitigación de riesgos, tome medidas para evitar daños secundarios.**

Si el conductor puede volver a conducir, desplácese a un lugar seguro o tome otras medidas para evitar daños secundarios.

 **PRECAUCIÓN**

- Tenga en cuenta las siguientes precauciones para que la CTS pueda funcionar normalmente.
  - No modifique la suspensión.

## Ayuda a la velocidad de crucero y tránsito (CTS)

---

- Use siempre ruedas del tamaño especificado para las ruedas delanteras y traseras. Consulte a un concesionario autorizado Mazda para cambiar los neumáticos.
- Desconecte la CTS cuando el vehículo está en un rodillo de chasis.



## Cómo utilizar la ayuda a la velocidad de cruceo y tránsito (CTS)

### Condiciones de funcionamiento de la CTS

La velocidad de la CTS puede ser seleccionada cuando se cumplan todas las siguientes condiciones.

- No se ha pisado el pedal del freno.
- La velocidad del vehículo es de aproximadamente 0 km/h (0 mph) a 145 km/h (90 mph).
- El control de descenso de pendientes no está en funcionamiento.
- El control de cruceo de radar de Mazda está disponible.
- El soporte de freno inteligente (SBS) está activado.

### Ajustar la CTS

1. Oprima el interruptor CTS para encender el sistema.

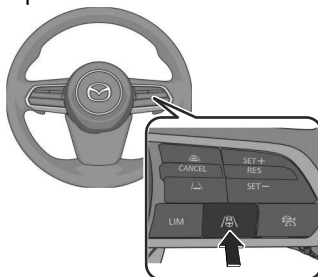

Cuando el sistema está encendido, la indicación de espera de la CTS (blanco)





se exhibe en la pantalla.

2. Acelere hasta la velocidad deseada.
3. Ajuste la velocidad del vehículo oprimiendo el interruptor RES hacia arriba (SET+) o hacia abajo (SET-).





La conducción a velocidad constante se inicia cuando se ajusta la velocidad del vehículo. Además, la velocidad ajustada se exhibe en la pantalla y la indicación

# Ayuda a la velocidad de cruceo y tránsito (CTS)

de espera del CTS (blanca)  cambia a la indicación de ajuste del CTS (verde) .

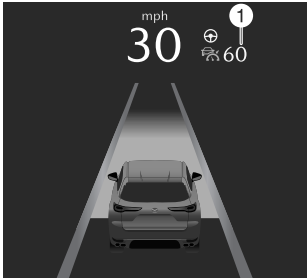
Si se detecta un vehículo por delante mientras se circula a velocidad constante, el sistema pasa al control de avance.. La indicador de vehículo adelante se exhibe en la pantalla mientras está en control de avance.

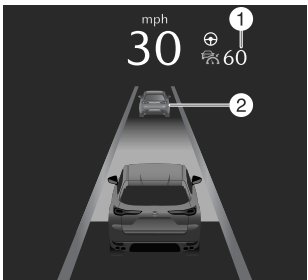
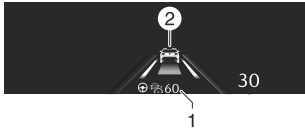
Condición de conducción	Exhibición del panel de instrumentos	Indicación de exhibición de conducción activa
<p>Durante la conducción a velocidad constante</p>		
<p>Durante la conducción bajo el control de avance</p>		

1. Velocidad programada
2. Indicación de vehículo adelante

## NOTA

- Mientras está en modo EV, la aceleración puede estar restringida y el vehículo puede no ser capaz de conducirse a la velocidad establecida. Consulte la sección Selección de marcha inteligente de Mazda (Mi-Drive) en la página 5-102.
- Si hay una estructura en la carretera o una obstrucción a baja altura del suelo delante del vehículo, el sistema puede reconocerla como un vehículo delante.
- La aceleración y la desaceleración mediante el accionamiento del pedal del acelerador tienen prioridad cuando se circula a velocidad constante o en control de avance. Cuando se libera el pedal del acelerador, el vehículo vuelve a circular a velocidad constante o en control de avance a la velocidad establecida.



# Ayuda a la velocidad de crucero y tránsito (CTS)



- Es posible que la cámara sensora hacia adelante (FSC) no pueda detectar correctamente los objetos objetivo y que la CTS no funcione con normalidad. Consulte la sección Cámara sensora hacia adelante (FSC) en la página 5-138.
- Si un vehículo delante del suyo viaja a una velocidad extremadamente baja, el sistema podría no detectarlo correctamente.
- Durante la conducción con la CTS, no se aplica el freno motor previsto aunque se accione la palanca selectora.
- Las luces de freno se encienden mientras los frenos funcionan mediante el control CTS.
- El soporte de freno inteligente (SBS) no se puede desactivar mientras la CTS está en funcionamiento.
- Cuando se enciende el monitoreo del conductor mientras la CTS está en funcionamiento, la cámara de monitoreo del conductor monitorea el estado del conductor.  
Consulte la sección Cámara de monitoreo del conductor en la página 5-151.

La función de asistencia de dirección funciona si se cumplen todas las siguientes condiciones mientras se circula a velocidad constante o en control de avance.

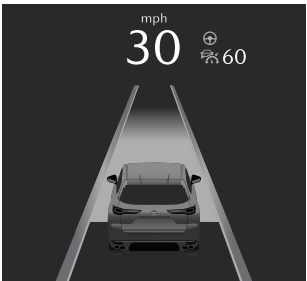
- Cuando conduce cerca del centro del carril y se detectan claramente las líneas blancas (amarillas) del carril a ambos lados, o se detecta claramente un vehículo delante de su vehículo y a menos de unos 56 km/h (35 mph).
- El volante no se gira bruscamente.
- No se usa la palanca de señal de viraje.

Cuando la función de asistencia de dirección funciona, la exhibición del funcionamiento de la asistencia de dirección cambia de blanco a verde.

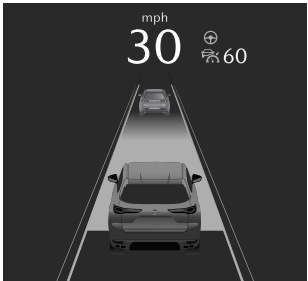
Condición de conducción	Exhibición del panel de instrumentos	Indicación de exhibición de conducción activa
Asistencia de dirección dentro de las líneas de carril del vehículo		

Condición de conducción	Exhibición del panel de instrumentos	Indicación de exhibición de conducción activa
Asistencia de dirección a lo largo de la trayectoria del vehículo que está delante		

## NOTA

La función de asistencia de dirección ayuda al funcionamiento del volante para que el vehículo se mantenga cerca del centro del carril de conducción, sin embargo, es posible que la función no pueda mantener el vehículo cerca del centro del carril de conducción cuando se cumpla alguna de las siguientes condiciones.

- La velocidad del vehículo es elevada.
- El vehículo está dando una curva cerrada.
- El vehículo se conduce por una carretera con pendientes empinadas o cuestas ascendentes y descendentes (onduladas).
- El vehículo se conduce por un camino con una gran pendiente lateral.

Si el vehículo que está delante se detiene durante el control de avance, su vehículo en control de avance también se detiene. Mientras el vehículo está detenido, el indicador CTS **HOLD** en el panel de instrumentos se enciende.

Cuando el vehículo que está delante acelera desde una parada y se realiza una de las siguientes operaciones, su vehículo inicia la conducción.

- Oprima el interruptor RES.
- Pise el pedal del acelerador.

Si no se inicia la conducción del vehículo después de que el vehículo que está delante haya reanudado la marcha, el sistema insta al conductor a reanudar la marcha.

## NOTA

- Si el vehículo que está delante reanuda la marcha en los 3 segundos siguientes a la detención del vehículo por el sistema, su vehículo también reanuda la marcha automáticamente.
- Si el vehículo es detenido por el sistema de forma continuada durante 10 minutos o más, el freno de estacionamiento se aplica automáticamente. En este momento, la CTS está cancelada.

- Incluso si la CTS se cancela mientras el vehículo está detenido, el vehículo se mantiene en su posición de parada.  
Consulte la sección AUTOHOLD en la página 5-70.
- Si la CTS se cancela mientras el vehículo está detenido y no hay ningún vehículo delante, no podrá reanudar la conducción del vehículo utilizando el interruptor RES. Pise el pedal del acelerador y empiece la conducción del vehículo.

### **Cambio de la velocidad de vehículo ajustada**

#### **Cambiar la velocidad de vehículo ajustada mediante el interruptor RES**

Oprima el interruptor RES hacia arriba (SET+) o hacia abajo (SET-) hasta alcanzar la velocidad deseada.

- Oprima y suelte inmediatamente: 1 km/h (1 mph)
- Oprima y mantenga oprimido: 10 km/h (5 mph)

#### **Cambiar la velocidad de vehículo ajustada usando el pedal del acelerador**

Pise el pedal del acelerador hasta que la velocidad del vehículo alcance la velocidad deseada y, a continuación, oprima el interruptor RES hacia arriba (SET+) o hacia abajo (SET-).

#### **Leer la velocidad de vehículo ajustada en la señal de límite de velocidad mediante el interruptor RES (asistente de límite de velocidad solamente)**

Oprima el interruptor RES cuando la indicación de ajuste de la señal de límite de velocidad **RES** se encienda.



### **PRECAUCIÓN**

- La función que reconoce las señales de límite de velocidad tiene limitaciones. Compruebe siempre la velocidad del vehículo ajustada que se ha leído.
- Ajuste la unidad de visualización del velocímetro a la misma unidad que la señal de límite de velocidad. Diferentes unidades captarán velocidades no previstas por el conductor.

### **NOTA**

- El asistente de límite de velocidad funciona sólo cuando la tarjeta SD del sistema de navegación está insertada.
- El asistente de límite de velocidad utiliza el sistema de reconocimiento de señales de tránsito (TSR).  
Consulte la sección Sistema de reconocimiento de señales de tránsito (TSR) en la página 5-165.
- El asistente de límite de velocidad no puede leer velocidades inferiores a 30 km/h (19 mph).
- Se pueden ajustar las velocidades del vehículo leídas en las señales de límite de velocidad.

## Ayuda a la velocidad de crucero y tránsito (CTS)

Ajústela en “Configuraciones” de Mazda Connect o consulte a un concesionario autorizado Mazda.

- El asistente de límite de velocidad puede desactivarse.



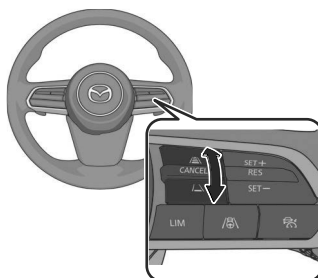

Ajústela en “Configuraciones” de Mazda Connect o consulte a un concesionario autorizado Mazda.

### Ajustar la distancia entre vehículos durante el control de avance





1. Oprima el interruptor CANCEL hacia arriba (mayor distancia) o hacia abajo (menor distancia).



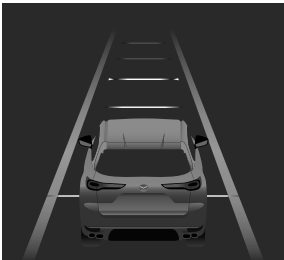

### La CTS no está en funcionamiento (blanco)

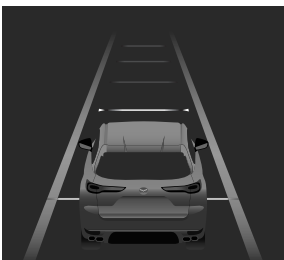



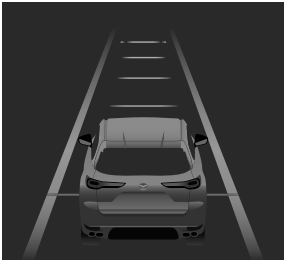

Guía de la distancia entre vehículos (a 80 km/h (50 mph) de velocidad del vehículo)	Exhibición del panel de instrumentos	Indicación de exhibición de conducción activa
Grande (aprox. 50 m (164 pies))		
Media (aprox. 40 m (131 pies))		

# Ayuda a la velocidad de crucero y tránsito (CTS)

Guía de la distancia entre vehículos (a 80 km/h (50 mph) de velocidad del vehículo)	Exhibición del panel de instrumentos	Indicación de exhibición de conducción activa
Corta (aprox. 30 m (98 pies))		
Extremadamente corta (aprox. 25 m (82 pies))		

## La CTS está en funcionamiento (verde)

Guía de la distancia entre vehículos (a 80 km/h (50 mph) de velocidad del vehículo)	Exhibición del panel de instrumentos	Indicación de exhibición de conducción activa
Grande (aprox. 50 m (164 pies))		

Guía de la distancia entre vehículos (a 80 km/h (50 mph) de velocidad del vehículo)	Exhibición del panel de instrumentos	Indicación de exhibición de conducción activa
Media (aprox. 40 m (131 pies))		
Corta (aprox. 30 m (98 pies))		
Extremadamente corta (aprox. 25 m (82 pies))		

**NOTA**

- La distancia entre vehículos puede ajustarse en 4 niveles: Distancia larga, media, corta y extremadamente corta.
- La distancia entre vehículos varía dependiendo de la velocidad del vehículo, y a más corta es la velocidad del vehículo, más corta es la distancia.



## Advertencias del CTS

### Advertencia de proximidad

Si su vehículo se acerca a un vehículo que va delante mientras está en control de avance, una advertencia sonora y una exhibición le advierten.

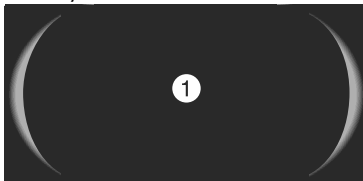

1. "Presione el pedal de freno."

### NOTA

- La advertencia de proximidad puede no activarse en los siguientes casos.
  - Se conduce el vehículo a la misma velocidad que el vehículo delante del suyo.
  - Directamente después de ajustar la CTS.
  - Inmediatamente después de soltar el pedal del acelerador.
  - Otro vehículo entra en la senda delante de Ud.
- No use la CTS bajo las siguientes condiciones en que las advertencias de proximidad se activan frecuentemente.

### Advertencia de límite de asistencia de dirección

Si la función de asistencia de dirección no puede mantener el vehículo dentro de las líneas del carril, una exhibición de pantalla y una advertencia sonora le instan a manejar el volante.

### Grupo de instrumentos

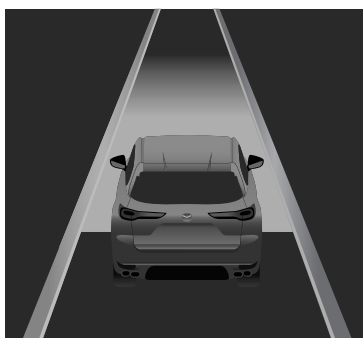

## Exhibición de conducción activa



## Advertencia por conducir con las manos fuera del volante

Si retira las manos del volante, se indica una advertencia (ámbar) en el panel de instrumentos y en la exhibición de conducción activa. Entonces, si sigue dejando las manos fuera del volante, se indica una advertencia (roja) en el panel de instrumentos y en la exhibición de conducción activa y se activa una advertencia sonora.

Esta advertencia se cancela accionando ligeramente el volante hacia la izquierda o hacia la derecha.

## Grupo de instrumentos

### Advertencia (ámbar)

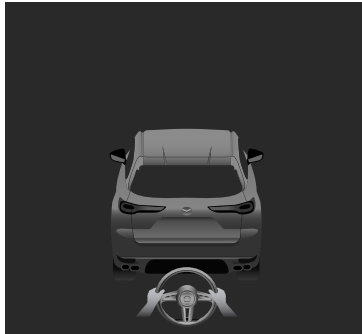

### Advertencia (roja)

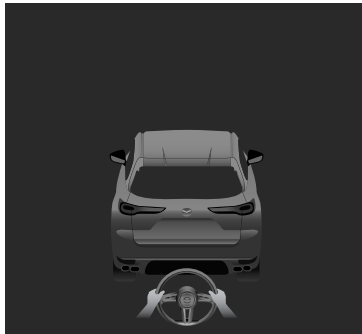

## Exhibición de conducción activa

### Advertencia (ámbar)

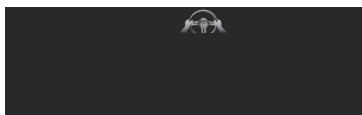

### Advertencia (roja)

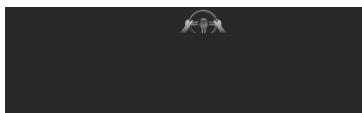

### Advertencia por falta de atención hacia delante

Si el conductor no presta atención a la carretera que tiene delante, se exhibe una advertencia (ámbar) en el grupo de instrumentos.

Esta advertencia se cancela cuando el conductor mira hacia delante o acciona ligeramente el volante hacia la izquierda o la derecha.

### Grupo de instrumentos

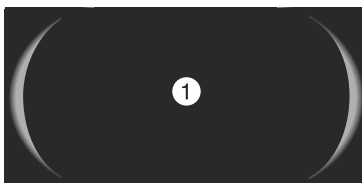

1. "Falta de atención en la carretera detectada"

### NOTA

Si el monitoreo del conductor se apaga, no se producirá ningún tipo de advertencia por falta de atención hacia delante.

### Advertencia para fomentar una conducción adecuada

Si una de las siguientes advertencias continúa durante un determinado periodo de tiempo, se muestra una advertencia (roja) en el grupo de instrumentos y en la exhibición de conducción activa, y se activa una advertencia sonora. Además, se produce al mismo tiempo una ligera frenada.

- Advertencia por conducir con las manos fuera del volante
- Advertencia por falta de atención hacia delante

Esta advertencia se cancela cuando se mueve ligeramente el volante hacia la izquierda o hacia la derecha.

## Grupo de instrumentos

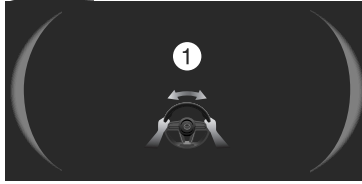

1. "Mueva lentamente el volante"

## Exhibición de conducción activa



### NOTA

Si la advertencia que fomenta la conducción adecuada continúa durante un cierto periodo de tiempo, la función de mitigación de riesgos se pone en funcionamiento.

### Cuándo la función de mitigación de riesgos funciona

Cuando se cumplen todas las siguientes condiciones, la función de mitigación de riesgos funciona. Cuando la función de mitigación de riesgos funciona, el CTS y el MRCC no pueden utilizarse hasta que se desconecte la alimentación del vehículo.

- La función de asistencia de dirección del CTS está en funcionamiento.
- La advertencia que fomenta la conducción adecuada continúa durante un cierto periodo de tiempo.

Cuando se activa la función de mitigación de riesgos, se notifica al conductor que la función ha comenzado a funcionar mediante una exhibición de pantalla, una advertencia sonora y una guía de voz. Además, se realiza una deceleración al mismo tiempo.

Mientras la función de mitigación de riesgos está operativa, no es posible acelerar aunque se pise el pedal del acelerador.

## Grupo de instrumentos

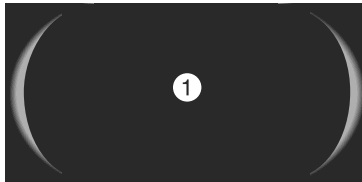

1. "Desaceleración. Mueva lentamente el volante para cancelar"

## **El vehículo se detiene por la función de mitigación de riesgos**

Cuando el vehículo se detiene por la función de mitigación de riesgos, se realiza automáticamente lo siguiente.

- Se ha aplicado el freno de estacionamiento.
- Todas las puertas están desbloqueadas.
- Las luces de advertencia de peligro se encienden.
- Se realiza una Private eCall.  
Consulte la sección Private eCall en la página 7-26.

## **NOTA**

- Los detalles sobre los controles del vehículo por la función de mitigación de riesgos se exhiben en el grupo de instrumentos.
- El destello de las luces de advertencia de peligro se detiene al oprimir el interruptor de las luces de advertencia de peligro.

## **Cancelar la función de mitigación de riesgos durante el funcionamiento**

Si se cumple alguna de las siguientes condiciones, la función de mitigación de riesgos se podría cancelar.

- El interruptor CTS o el interruptor CANCEL se oprimen una vez.
- El volante se mueve ligeramente hacia la izquierda o hacia la derecha.
- El vehículo se conduce intencionalmente, por ejemplo, accionando un pedal para acelerar/desacelerar con el volante agarrado.
- Se ha pisado el pedal del acelerador 3 veces.
- La alimentación del vehículo está en OFF.
- Se ha liberado el freno de estacionamiento.

## **La CTS se cancela temporalmente**

### **Función de control de avance/velocidad constante**

Si se cumple alguna de las siguientes condiciones, la función de control de avance/velocidad constante se cancela temporalmente.

- Se ha pisado el pedal de freno.
- Se oprime una vez el interruptor CANCEL.
- El DSC funciona.
- El soporte de freno inteligente (SBS) funciona.
- Los sensores de radar delanteros no pueden detectar objetos de destino.
- Se ha aplicado el freno de estacionamiento.
- Cualquier puerta está abierta.
- El cinturón de seguridad del conductor está desabrochado.
- La frecuencia de la operación de frenado por la CTS es alta.

Si la función de control de avance/velocidad constante se cancela temporalmente, se reanuda el funcionamiento a la velocidad previamente ajustada oprimiendo el interruptor RES.

### **Función de asistencia de dirección**

Si se cumple alguna de las siguientes condiciones, la función de asistencia de dirección se cancela temporalmente. La función de asistencia de dirección se restablece automáticamente cuando se cumplen sus condiciones de funcionamiento.

- La función de control de avance/velocidad se cancela.
- Las líneas de carril blancas (amarillas) no pueden ser detectadas o un vehículo adelante no puede ser reconocido.
- Se usa la palanca de señales de viraje.
- Se gira el volante abruptamente.
- Las manos están fuera del volante.
- El vehículo está dando una curva cerrada.
- El vehículo cruza una línea de carril.
- El ancho del carril para vehículos es angosto o ancho.



### **NOTA**

El método de notificación cuando se cancela la función de asistencia de dirección puede cambiarse.

Ajústela en “Configuraciones” de Mazda Connect o consulte a un concesionario autorizado Mazda.

### **Apagar el CTS**

Oprima el interruptor CTS.

La indicación de ajuste CTS (verde)  / indicación de espera de la CTS (blanco)  se apaga, y la CTS se apaga.

## Sistema de asistencia de mantenimiento en carril (LAS)

El LAS es un sistema que ayuda al conductor a permanecer dentro del carril en caso de que el vehículo se esté desviando.

Si su vehículo puede desviarse del carril, el LAS proporciona asistencia de dirección para evitar que se salga del carril.

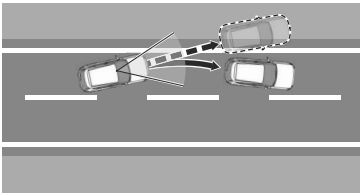

## Advertencias y precauciones para el uso del sistema de asistencia de mantenimiento en carril (LAS)

### ! ADVERTENCIA

**No confíe completamente en el LAS.**

- El sistema LAS no es un sistema de conducción automática. Confiar demasiado en el sistema podría provocar un accidente.
- Las funciones del LAS tienen limitaciones. No confíe completamente en el sistema y mantenga siempre el rumbo utilizando el volante.

**No use el LAS en las siguientes condiciones. De lo contrario, puede ocurrir un accidente inesperado.**

- El vehículo se conduce sobre caminos resbaladizos, como caminos con hielo, caminos cubiertos de nieve y caminos sin pavimentar.
- Se utilizan neumáticos de tamaño distinto al especificado, como cuando se utilizan cadenas para nieve o neumáticos de repuesto temporales.
- Se utilizan neumáticos con una banda de rodadura insuficiente.
- Los neumáticos no tienen la presión de aire especificada.
- El vehículo está remolcando una autocaravana o un remolque para botes.

## Sistema de asistencia de mantenimiento en carril (LAS)

➤ El vehículo se conduce por caminos que no son vías rápidas o autopistas con líneas blancas (amarillas).

### PRECAUCIÓN

- Tenga en cuenta las siguientes precauciones para que el sistema LAS pueda funcionar normalmente.
- No modifique la suspensión del vehículo.
- Use siempre ruedas del tamaño especificado para las ruedas delanteras y traseras. Consulte a un concesionario autorizado Mazda para cambiar los neumáticos.

## Cómo utilizar el sistema de asistencia de mantenimiento en carril (LAS)

### Cuando el LAS funciona

Cuando se cumplen todas las condiciones siguientes, el LAS funciona para ayudar al funcionamiento del volante.

- La velocidad del vehículo es de aproximadamente 64 km/h (40 mph) o más rápida.
- El sistema detecta las líneas blancas (amarillas).
- La función de asistencia de dirección del CTS no está en funcionamiento.
- El sistema determina que el vehículo puede salirse del carril.

Mientras la ayuda al funcionamiento del volante está en funcionamiento, la exhibición de pantalla notifica al conductor.

### Panel de instrumentos

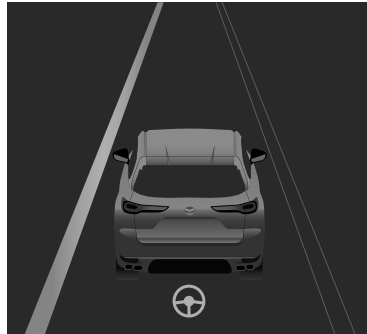

### Exhibición de conducción activa

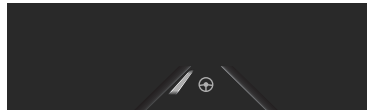



## NOTA

- El LAS funciona sólo en el lado que detecta las líneas blancas (líneas amarillas).
- Es posible que el LAS no funcione con normalidad si se da alguna de las siguientes condiciones.
  - La cámara sensora hacia adelante (FSC) no puede detectar objetos (el parabrisas está dañado o sucio).  
Consulte la sección Cámara sensora hacia adelante (FSC) en la página 5-138.
  - La visibilidad de las líneas blancas (amarillas) del carril es escasa.

## Cancelación temporal del LAS

Si se cumple alguna de las siguientes condiciones, el LAS se cancela temporalmente. El funcionamiento del LAS se restablece automáticamente cuando se cumplen las condiciones de funcionamiento del sistema.

- Se usa la palanca de señales de viraje.
- Se gira el volante abruptamente.
- Se ha pisado el pedal del acelerador abruptamente.
- Se ha pisado el pedal de freno.
- El TCS/DSC está funcionando.
- El TCS/DSC está apagado.

## Apagar el LAS

El LAS se puede apagar mediante Mazda Connect.

Consulte la sección Configuraciones en el manual para el propietario de Mazda Connect.

Cuando se desactiva el LAS, el indicador LAS y LDWS OFF  se enciende.

## Mantenimiento de carril de emergencia (ELK)

El ELK es un sistema diseñado para ayudar al conductor a manejar el volante para evitar el peligro. El ELK tiene las siguientes 3 funciones.

### Asistencia para mantenimiento de carretera

La asistencia para mantenimiento de carretera ayuda al conductor a evitar la salida de la carretera.

Si su vehículo se desvía de la carretera, la asistencia para mantenimiento de carretera le proporciona asistencia de dirección para evitar que se salga de la carretera. Además, una exhibición de pantalla y una advertencia sonora notifican al conductor del peligro.

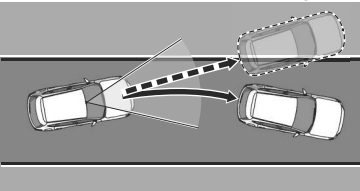

### Asistencia de punto ciego\*

La asistencia de punto ciego ayuda al conductor a evitar choques con los vehículos que se encuentran en los carriles adyacentes (excluyendo los vehículos que se aproximan en sentido contrario).

Si existe la posibilidad de un choque con un vehículo en un carril adyacente cuando intenta cambiar de carril o si puede desviarse de su carril, la asistencia de punto ciego le ayuda a manejar el volante para mantenerle en el carril de conducción. Además, una exhibición de pantalla y una

advertencia sonora notifican al conductor del peligro.

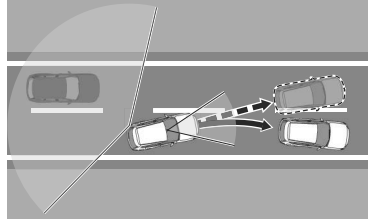

### Asistencia para evitar el tráfico de frente\*

La asistencia para evitar el tráfico de frente le ayuda a evitar un choque con un vehículo que se aproxima por el carril contrario y su vehículo.

Si existe la posibilidad de que se produzca un choque con un vehículo que se aproxima por el carril contrario debido a que su vehículo se ha salido de su carril, la asistencia para evitar el tráfico de frente le ayuda al funcionamiento del volante para mantenerle en el carril de conducción original. Además, una exhibición de pantalla y una advertencia sonora notifican al conductor del peligro.

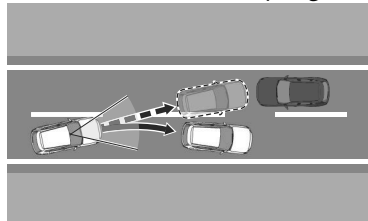

## Advertencias y precauciones para el uso del mantenimiento de carril de emergencia (ELK)

### ⚠ ADVERTENCIA

**No confíe completamente en el ELK.**

- El ELK tiene limitaciones. No confíe completamente en el sistema y mantenga siempre el rumbo utilizando el volante.
- El ELK no es un sistema de conducción automática. Confiar demasiado en el sistema podría provocar un accidente.
- El rango de detección de la cámara y los sensores es limitada. Si la ayuda al funcionamiento del volante se acciona sin detectar un vehículo de dos ruedas cerca del vehículo detector, podría provocar un accidente.

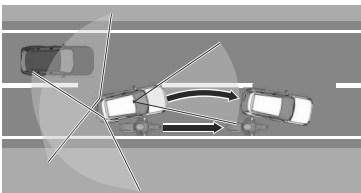

**No use el ELK en las siguientes condiciones. De lo contrario, puede ocurrir un accidente inesperado.**

- El vehículo se conduce sobre caminos resbaladizos, como caminos con hielo, caminos cubiertos de nieve y caminos sin pavimentar.

- Se utilizan neumáticos de tamaño distinto al especificado, como cuando se utilizan cadenas para nieve o neumáticos de repuesto temporales.
- **(Asistencia de punto ciego)**  
El vehículo se conduce por carreteras que no son autopistas ni autovías.
- **(Asistencia de punto ciego y asistencia para evitar el tráfico de frente)**  
El paragolpes trasero alrededor de un sensor de radar lateral trasero está deformado.

## Cómo utilizar el mantenimiento de carril de emergencia (ELK)

### Asistencia para mantenimiento de carretera

#### La asistencia para mantenimiento de carretera funciona

Cuando se cumplen todas las siguientes condiciones, la asistencia para mantenimiento de carretera funciona para ayudar al funcionamiento del volante.

- La velocidad del vehículo es de aproximadamente 64 km/h (40 mph) o más rápida.
- El vehículo se conduce en una carretera recta o en una curva suave.
- La función reconoce el exterior de la carretera mediante la detección de objetos (como la grava, la hierba, las cunetas, los bordillos de la carretera, los guardarraíles o los muros).
- La función de asistencia de dirección del CTS no está en funcionamiento.
- El sistema determina que su vehículo puede desviarse de la carretera.

Mientras la ayuda al funcionamiento del volante está en funcionamiento, la exhibición de pantalla notifica al conductor.

#### Panel de instrumentos

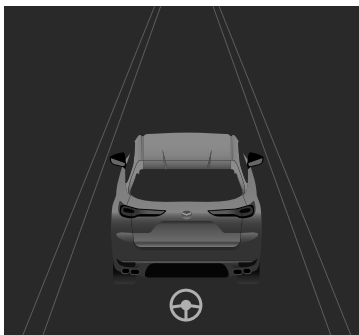

#### Exhibición de conducción activa

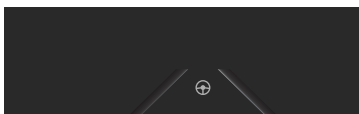

Además, si aumenta la posibilidad de una desviación de la carretera, una exhibición de pantalla y una advertencia sonora notifican al conductor del peligro. Maneje el volante según la exhibición de pantalla.

#### Panel de instrumentos

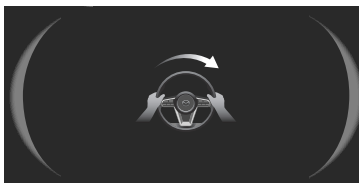

#### Exhibición de conducción activa



#### NOTA

- Es posible que la asistencia para mantenimiento de carretera no funcione con normalidad cuando se dé alguna de las siguientes condiciones.

# Mantenimiento de carril de emergencia (ELK)

- La Cámara sensora hacia adelante (FSC) no puede detectar objetos (el parabrisas está dañado o sucio).  
Consulte la sección Cámara sensora hacia adelante (FSC) en la página 5-138.
- El ancho de la carretera es estrecho.
- Cuando el sistema detecta objetos en un solo lado, el sistema no funciona para evitar un abandono de la carretera en la dirección del lado que no se está detectando.
- Si el conductor opera el volante mientras la ayuda al funcionamiento del volante está en funcionamiento, la ayuda al funcionamiento del volante se cancela.

## Quando la asistencia para mantenimiento de carretera se cancela temporalmente

La asistencia para mantenimiento de carretera entra en modo de espera cuando se cumple alguna de las siguientes condiciones. La asistencia para mantenimiento de carretera se restablece automáticamente cuando se cumplen sus condiciones de funcionamiento.

- Se usa la palanca de señales de viraje.
- Se ha pisado el pedal del acelerador abruptamente.
- Se ha pisado el pedal de freno.
- Se gira el volante abruptamente.
- El TCS/DSC está funcionando.
- El TCS/DSC está apagado.

## Asistencia de punto ciego\*

### La asistencia de punto ciego funciona

Quando se cumplen todas las siguientes condiciones, la asistencia de

punto ciego funciona para ayudar al funcionamiento del volante.

- La velocidad del vehículo es de aproximadamente 64 km/h (40 mph) o más rápida.
- El vehículo se conduce en una carretera recta o en una curva suave.
- El sistema detecta las líneas blancas (amarillas) en ambos lados.
- La función de asistencia de dirección del CTS no está en funcionamiento.
- El sistema determina que su vehículo puede chocar con un vehículo de la parte trasera.

Mientras la ayuda al funcionamiento del volante está en funcionamiento, una exhibición de pantalla y una advertencia sonora notifican al conductor.

### Panel de instrumentos



### Exhibición de conducción activa



Además, si la posibilidad de choque aumenta, una exhibición de pantalla y la advertencia sonora notifican al conductor del peligro. Maneje el volante según la exhibición de pantalla.

## Panel de instrumentos

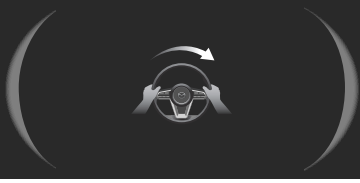

## Exhibición de conducción activa



## NOTA

- Es posible que la asistencia de punto ciego no funcione con normalidad cuando se dé alguna de las siguientes condiciones.
  - La cámara sensora hacia adelante (FSC) no puede detectar objetos correctamente. Consulte la sección Cámara sensora hacia adelante (FSC) en la página 5-138.
  - Los sensores del radar laterales traseros no detectan correctamente los objetos objetivo. Consulte la sección Sensores de radar en la página 5-143.
  - El ancho del carril para vehículos es angosto o ancho.
  - El vehículo se conduce por un tramo con un carril cerrado o temporal debido a obras.
  - El vehículo se conduce en una carretera bifurcada o en un cruce.
- Si el conductor opera el volante mientras la ayuda al funcionamiento del volante está en funcionamiento, la ayuda al funcionamiento del volante se cancela.

## Quando la asistencia de punto ciego se cancela temporalmente

La asistencia de punto ciego entra en modo de espera cuando se cumple alguna de las siguientes condiciones. La asistencia de punto ciego se restablece automáticamente cuando se cumplen sus condiciones de funcionamiento.

- Se ha pisado el pedal del acelerador abruptamente.
- Se ha pisado el pedal de freno.
- Se gira el volante abruptamente.
- El TCS/DSC está funcionando.
- El TCS/DSC está apagado.
- Varios vehículos circulan por la zona de detección cercana a su vehículo.

## Asistencia para evitar el tráfico de frente\*

### La asistencia para evitar el tráfico de frente funciona

Cuando se cumplen todas las siguientes condiciones, la asistencia para evitar el tráfico de frente funciona para ayudar al funcionamiento del volante.

- La velocidad del vehículo es de aproximadamente 64 km/h (40 mph) o más rápida.
- El vehículo se conduce en una carretera recta o en una curva suave.
- El sistema detecta las líneas blancas (amarillas) en ambos lados.
- La función de asistencia de dirección del CTS no está en funcionamiento.
- El sistema determina que su vehículo puede chocar con otro que se aproxima por el carril contrario.

Mientras la ayuda al funcionamiento del volante está en funcionamiento, la exhibición de pantalla notifica al conductor.

# Mantenimiento de carril de emergencia (ELK)

## Grupo de instrumentos (Exhibición i-ACTIVSENSE)



## Panel de instrumentos (distinto de la exhibición i-ACTIVSENSE)

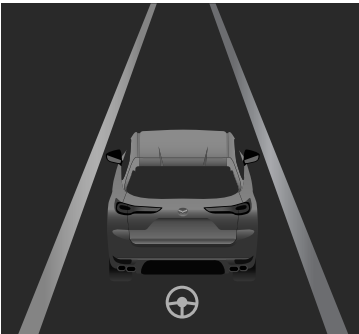

## Exhibición de conducción activa



Además, si aumenta la posibilidad de una desviación de la carretera, una exhibición de pantalla y una advertencia sonora notifican al conductor del peligro. Maneje el volante según la exhibición de pantalla.

## Panel de instrumentos

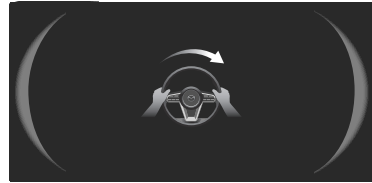

## Exhibición de conducción activa



## NOTA

- Es posible que la asistencia para evitar el tráfico de frente no funcione con normalidad cuando se cumpla alguna de las siguientes condiciones.
  - La Cámara sensora hacia adelante (FSC) no puede detectar objetos (el parabrisas está dañado o sucio).  
Consulte la sección Cámara sensora hacia adelante (FSC) en la página 5-138.
  - Los sensores de radar delanteros no pueden detectar objetos de destino.
  - El ancho del carril para vehículos es angosto o ancho.
  - El vehículo se conduce por un tramo con un carril cerrado o temporal debido a obras.
  - El vehículo se conduce en una carretera bifurcada o en un cruce.
- Si el conductor opera el volante mientras la ayuda al funcionamiento del volante está en funcionamiento, la ayuda al funcionamiento del volante se cancela.

### **Cuando la asistencia para evitar el tráfico de frente se cancela temporalmente**

La asistencia para evitar el tráfico de frente entra en modo de espera cuando se cumple alguna de las siguientes condiciones. La asistencia para evitar el tráfico de frente se restablece automáticamente cuando se cumplen las condiciones de funcionamiento.

- Se ha pisado el pedal del acelerador abruptamente.
- Se ha pisado el pedal de freno.
- Se gira el volante abruptamente.
- El TCS/DSC está funcionando.
- El TCS/DSC está apagado.
- Varios vehículos circulan por la zona de detección cercana a su vehículo.

### **Apagar el ELK**

El ELK se puede apagar mediante Mazda Connect.

Consulte la sección Configuraciones en el manual para el propietario de Mazda Connect.

Cuando se desactiva el ELK, el indicador ELK OFF  se enciende.



## Soporte de freno inteligente (SBS)

El SBS es un sistema diseñado para evitar choques y reducir los daños en caso de choque mediante el control de los frenos. Los sensores y la cámara equipados en el vehículo detectan objetos y accionan el control de los frenos si existe la posibilidad de que su vehículo choque con el objeto.

Una parte del SBS funciona cuando se conduce hacia adelante y la otra parte funciona cuando se conduce marcha atrás.

### Detección de la conducción hacia adelante

La detección de la conducción hacia adelante tiene las siguientes 5 funciones.

#### **Función de detección hacia adelante**

La función de detección hacia adelante está diseñada para ayudar al conductor a evitar choques con objetos (vehículos que circulan por delante, peatones, bicicletas y motocicletas) en la parte delantera y para reducir los daños en caso de choque.

Si existe la posibilidad de que su vehículo choque con un objeto situado en la parte delantera, se le notifica el posible peligro mediante una exhibición de pantalla y una advertencia sonora. Además, si aumenta la posibilidad de un choque, el control de freno se realiza para evitar el choque y reducir los daños en caso de choque.

Además, cuando el conductor pisa el pedal de freno, los frenos serán aplicados firme y rápidamente para ayudar.

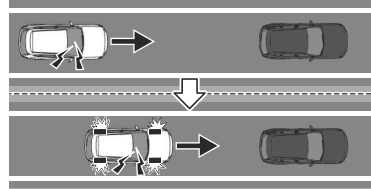

#### **Cruce de tráfico en intersección\***

El cruce de tráfico en intersección está diseñado para ayudar al conductor a evitar un choque con un vehículo que se aproxima en sentido contrario al realizar un giro a la izquierda en una intersección y para reducir los daños en caso de choque.

Si existe la posibilidad de que su vehículo choque con otro que se aproxima en sentido contrario al realizar un giro a la izquierda en una intersección, se le notifica el posible peligro mediante una exhibición de pantalla y una advertencia sonora. Además, si aumenta la posibilidad de un choque, el control de freno se realiza para evitar el choque y reducir los daños en caso de choque.

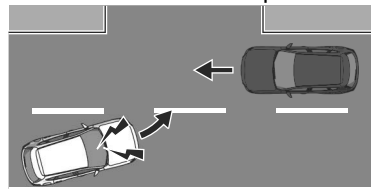

### Tráfico transversal delantero\*

El tráfico transversal delantero está diseñado para ayudar al conductor a evitar un choque en una intersección y reducir los daños.

Si existe la posibilidad de un choque con un vehículo en una intersección, el control de los frenos se realiza para evitar un choque o para reducir los daños en caso de choque.

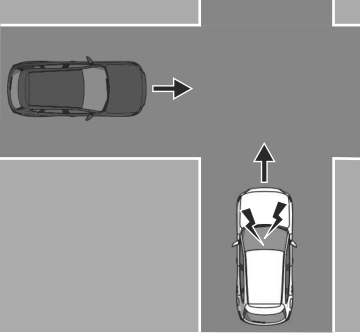

### Función de asistencia para evitar accidentes en intersecciones\*

La función de asistencia para evitar accidentes en intersecciones está diseñada para evitar choques con objetos (peatones y bicicletas) al realizar un giro a la izquierda o a la derecha en una intersección y para reducir los daños en caso de choque. Si existe la posibilidad de que su vehículo colisione con un objeto objetivo al realizar un giro a la izquierda o a la derecha en una intersección, se le notifica el posible peligro mediante una exhibición de pantalla y una advertencia sonora. Además, si aumenta la posibilidad de un choque, el control de freno se realiza para evitar el choque y reducir los daños en caso de choque.

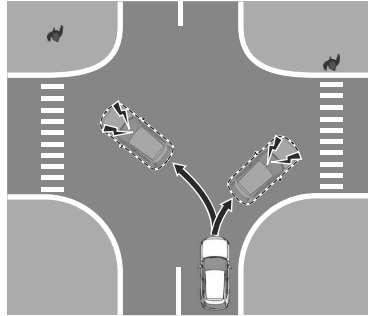

### Mitigación de choques de frente\*

La mitigación de choques de frente es una función diseñada para reducir los daños en caso de choque con un vehículo que se aproxima en sentido contrario.

Si existe la posibilidad de que su vehículo choque con otro que se aproxima en sentido contrario, una exhibición de pantalla y una advertencia sonora notifican al conductor del peligro. Además, si aumenta la posibilidad de choque, el control de frenos actúa para reducir los daños en caso de choque.

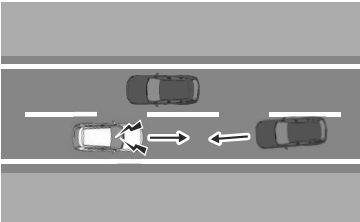

### Detección de la conducción en marcha atrás

La detección de la conducción en marcha atrás tiene las 2 funciones siguientes.

#### Función de detección hacia atrás\*

La función de detección hacia atrás está diseñada para ayudar al conductor a evitar choques con objetos situados en la parte trasera (obstrucciones y peatones\*) y para reducir los daños en caso de choque.

Si existe la posibilidad de que su vehículo choque con un objeto situado en la parte trasera, se le notifica el posible peligro mediante una exhibición de pantalla y una advertencia sonora. Además, si aumenta la posibilidad de un choque, el control de freno se realiza para

evitar el choque y reducir los daños en caso de choque.

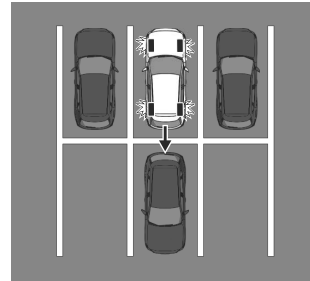

#### Tráfico transversal trasero\*

El tráfico transversal trasero está diseñado para evitar el choque y reducir los daños en caso de choque con un vehículo que se acerque por los lados traseros.

Si existe la posibilidad de que su vehículo choque con otro que se aproxima por los lados traseros, se le notifica el posible peligro mediante una exhibición de pantalla y una advertencia sonora. Además, si aumenta la posibilidad de un choque, el control de freno se realiza para evitar el choque y reducir los daños en caso de choque.

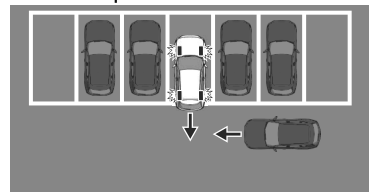

## Advertencias y precauciones para el uso del soporte de freno inteligente (SBS)

### ADVERTENCIA

**No confíe completamente en el SBS.** El SBS fue sólo diseñado para reducir los daños en caso de un choque. Sobre confiarse en el sistema lo que hará que se use equivocadamente el pedal del acelerador o pedal de freno puede resultar en un accidente.

**Preste atención a las siguientes precauciones para que el SBS pueda funcionar con normalidad.**

- No modifique la suspensión.
- Maneje la cámara sensora hacia adelante (FSC) de forma adecuada. De lo contrario, es posible que la cámara sensora hacia adelante (FSC) no pueda detectar los objetos objetivo, lo que podría provocar un accidente. Consulte la sección Cámara sensora hacia adelante (FSC) en la página 5-138.
- Manipule los sensores del radar de forma adecuada. De lo contrario, los sensores de radar podrían no ser capaces de detectar los objetos objetivo, lo que podría dar lugar a un accidente. Consulte la sección Sensores de radar en la página 5-143.
- Manipule los sensores de ultrasonido de forma adecuada. De lo contrario, los sensores de ultrasonido podrían no ser capaces de detectar los objetos objetivo, lo que podría provocar un accidente.

Consulte la sección Sensores de ultrasonido en la página 5-147.

- Manipule la cámara trasera de forma adecuada. De lo contrario, la cámara trasera podría no ser capaz de detectar objetos objetivo, lo que podría dar lugar a un accidente. Consulte la sección Cámaras en la página 5-149.

**Compruebe siempre visualmente el área alrededor.**

El funcionamiento del SBS tiene ciertas limitaciones. Al conducir, siempre confirme visualmente la seguridad alrededor del vehículo.

### PRECAUCIÓN

- Si se da alguna de las siguientes condiciones, apague el SBS para evitar un malfuncionamiento.
  - Se tira de un remolque o se instala un accesorio como un portabicicletas en la parte trasera del vehículo.
  - El vehículo se conduce por caminos difíciles, como por ejemplo en zonas donde hay hierba y follaje o fuera de la carretera.
- Utilice el tamaño de neumático especificado y el mismo tipo de neumático en las 4 ruedas. Además, no use neumáticos que tengan patrones significativamente diferentes en el mismo vehículo. Si se usan neumáticos inadecuados, el sistema SBS podría no funcionar normalmente.

## Cómo utilizar el soporte de freno inteligente (SBS)

### NOTA

Durante el control de freno del SBS, el pedal podría moverse hacia atrás o sentirse duro. Los frenos están en funcionamiento, pero continúe pisando el pedal de freno.

### Cuando la función de detección hacia adelante funciona

La función de detección hacia adelante funciona cuando se cumplen todas las siguientes condiciones.

- **(Si un objeto es un vehículo delante)**
  - La velocidad del vehículo es de unos 4 km/h (3 mph) o superior.
- **(Si un objeto es una bicicleta/peatón)**
  - La velocidad del vehículo es aproximadamente entre 10 km/h y 80 km/h (6,3 mph a 49 mph).
  - El DSC no funciona.
  - El sistema determina que existe la posibilidad de un choque con un objeto situado delante.

Cuando la función de detección hacia adelante funciona, el conductor es notificado del peligro mediante la exhibición de pantalla y la advertencia sonora. Además, si aumenta la posibilidad de un choque, el control de freno se realiza.

### Panel de instrumentos

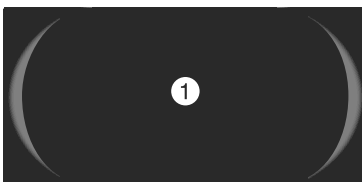

### 1. "¡FRENE!"

#### Exhibición de conducción activa



### 1. "¡FRENE!"

### NOTA

- Si se da alguna de las siguientes condiciones, la función de detección hacia adelante puede no funcionar normalmente.
  - La Cámara sensora hacia adelante (FSC) no puede detectar objetos (el parabrisas está dañado o sucio).  
Consulte la sección Cámara sensora hacia adelante (FSC) en la página 5-138.
  - El sensor de radar delantero no puede detectar objetos de destino.  
Consulte la sección Sensores de radar en la página 5-143.
- Cuando existe la posibilidad de un contacto parcial con un objeto objetivo.
- El conductor realiza deliberadamente operaciones de conducción (accionamiento del pedal del acelerador, del volante, de la palanca selectora y de las señales de viraje).
- Si se da alguna de las siguientes condiciones, la función de detección hacia adelante puede funcionar.
  - Se detecta un animal u objeto en la carretera.
  - Pasar a un vehículo que se aproxima mientras toma una curva.
  - El vehículo pasa por un acceso estrecho o con un techo bajo.

- Hay un objeto metálico, loma u objeto saliente en el camino.
- **(Vehículos con monitoreo del conductor (DM))**  
Si el sistema determina que el conductor no está prestando atención a la carretera, activa la advertencia de choque antes de lo normal.
- Si la función de detección hacia adelante realiza el control de frenos y el vehículo se detiene, el sistema continuará reteniendo los frenos durante un breve tiempo a menos que haya una operación realizada por el conductor.
- Se puede cambiar la distancia de funcionamiento y el volumen de la advertencia sonora de choque. Consulte la sección Configuraciones en el manual para el propietario de Mazda Connect.

### Condiciones de funcionamiento del cruce de tráfico en intersección\*

El cruce de tráfico en intersección funciona cuando se cumplen todas las siguientes condiciones.

- La velocidad del vehículo es aproximadamente entre 4 km/h y 20 km/h (3 mph a 12 mph).
- La luz de señal de viraje izquierda está encendida y el vehículo está girando a la izquierda.
- Se detecta una línea de carril entre su vehículo y el que se aproxima en sentido contrario.
- El sistema determina que existe la posibilidad de choque con un objeto situado delante.

Cuando el cruce de tráfico en intersección funciona, el conductor es notificado del peligro mediante la exhibición de pantalla y la advertencia sonora. Además, si aumenta la posibilidad de un choque, el control de freno se realiza.

#### Panel de instrumentos

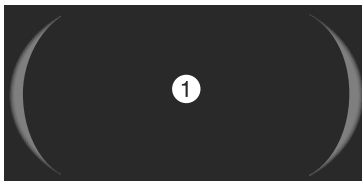

1. "¡FRENE!"

#### Exhibición de conducción activa



1. "¡FRENE!"

#### NOTA

- Si se cumple alguna de las siguientes condiciones, es posible que el cruce de tráfico en intersección no funcione con normalidad.
  - La Cámara sensora hacia adelante (FSC) no puede detectar objetos (el parabrisas está dañado o sucio). Consulte la sección Cámara sensora hacia adelante (FSC) en la página 5-138.
  - El sensor de radar delantero no puede detectar objetos de destino. Consulte la sección Sensores de radar en la página 5-143.
  - El vehículo que se aproxima en sentido contrario es un vehículo de dos ruedas o una bicicleta.

- Todo o sólo una parte del vehículo que se aproxima en sentido contrario está oculto y no puede ser reconocido.
- La velocidad del vehículo que se aproxima es demasiado lenta o demasiado rápida.
- Girar en una intersección grande con dos carriles o más en un lado.
- El pedal del acelerador o del freno se está accionando.
- El volante se está accionando en posición recta.
- Es posible que no funcione el cruce de tráfico en intersección dependiendo del país en el que se conduzca el vehículo.
- Si se cumple alguna de las siguientes condiciones, el cruce de tráfico en intersección puede funcionar.
  - El volante está girado hacia el carril de tránsito en sentido contrario con un vehículo que se aproxima en sentido contrario.
  - Girar a la derecha después o antes de que pase un vehículo que se aproxima.
  - No se puede prever la dirección de movimiento de un vehículo que se aproxima en sentido contrario debido a un giro repentino a la derecha/izquierda o a una desaceleración repentina.
- Los frenos se liberan mediante el control de frenado del cruce de tráfico en intersección en cuanto pasa el peligro de choque.

### **Cuando el tráfico transversal delantero está en funcionamiento\***

El tráfico transversal delantero funciona cuando se cumplen todas las siguientes condiciones.

- El vehículo circula en línea recta a una velocidad de aproximadamente entre 5 km/h y 20 km/h (3 mph y 12 mph).
- El DSC/TCS no está en funcionamiento.
- Cuando un vehículo que se aproxima circula en línea recta en dirección perpendicular a su vehículo.
- El vehículo que se aproxima está circulando a una velocidad constante dentro del rango de unos 20 km/h a 60 km/h (12 mph a 37 mph).
- El sistema determina que existe la posibilidad de un choque con un vehículo que se aproxima por delante.

### **NOTA**

- Es posible que el Tráfico transversal delantero no funcione con normalidad si se da alguna de las siguientes condiciones.
  - Los sensores de radar laterales delanteros no pueden detectar objetos de destino. Consulte la sección Sensores de radar en la página 5-143.
  - El pedal del acelerador o del freno se está accionando.
  - El volante está siendo usado.
  - La palanca de señal de viraje está siendo usada.
- La fuerza de frenado del tráfico transversal delantero puede variar en función de las condiciones de funcionamiento.

- Si el tráfico transversal delantero realiza el control de los frenos y el vehículo está detenido, el vehículo se mantiene parado hasta que haya transcurrido el tiempo estimado de cruce del vehículo objetivo.

### Quando la función de asistencia para evitar accidentes en intersecciones funciona\*

La función de asistencia para evitar accidentes en intersecciones funciona cuando se cumplen todas las siguientes condiciones.

- La velocidad del vehículo es aproximadamente entre 8 km/h y 20 km/h (5 mph a 12 mph).
- El DSC no está en funcionamiento.
- El sistema determina que existe la posibilidad de un choque con un objeto situado delante.

Si la función de asistencia para evitar accidentes en intersecciones funciona, una exhibición de pantalla y una advertencia sonora notifican al conductor del peligro. Además, si aumenta la posibilidad de un choque, el control de freno se realiza.

#### Panel de instrumentos

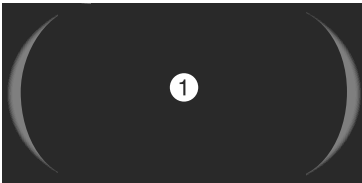

1. "¡FRENE!"

#### Exhibición de conducción activa



1. "¡FRENE!"

#### NOTA

- Si la cámara sensora hacia adelante (FSC) no puede detectar objetos, la función de asistencia para evitar accidentes en intersecciones puede no funcionar con normalidad. Consulte la sección Cámara sensora hacia adelante (FSC) en la página 5-138.
- Si la función de asistencia para evitar accidentes en intersecciones realiza el control de frenos y el vehículo se detiene, el sistema continuará reteniendo los frenos durante un breve tiempo a menos que haya una operación realizada por el conductor.

### Cuándo funciona la mitigación de choques de frente\*

La mitigación de choques de frente funciona cuando se cumplen todas las condiciones siguientes.

- La velocidad del vehículo está comprendida entre 45 km/h y 100 km/h aproximadamente (28 mph a 62,1 mph).
- El DSC no está en funcionamiento
- El vehículo que se aproxima en sentido contrario circula por el mismo carril que su vehículo.
- El sistema detecta los límites del carril del vehículo en ambos lados.
- No hay espacio en el carril del vehículo para que el vehículo que se aproxima en sentido contrario pueda realizar una acción evasiva.

Cuando la mitigación de choques de frente está en funcionamiento, el conductor es notificado del peligro mediante la exhibición de pantalla y la advertencia sonora. Además, si aumenta la posibilidad de un choque, el control de freno se realiza.



### Panel de instrumentos



1. "¡FRENE!"

### Exhibición de conducción activa



1. "¡FRENE!"

### NOTA

- La mitigación de choques de frente puede no funcionar con normalidad cuando se cumple alguna de las siguientes condiciones.
  - La Cámara sensora hacia adelante (FSC) no puede detectar objetos (el parabrisas está dañado o sucio). Consulte la sección Cámara sensora hacia adelante (FSC) en la página 5-138.
  - El sensor de radar delantero no puede detectar objetos de destino. Consulte la sección Sensores de radar en la página 5-143.
  - El vehículo que se aproxima en sentido contrario es un vehículo de dos ruedas o una bicicleta.
  - El vehículo que circula en sentido contrario está parado.
  - La velocidad del vehículo que se aproxima en sentido contrario es demasiado lenta o demasiado rápida.
  - Existe la posibilidad de un contacto parcial con el objeto de destino.

- El conductor realiza deliberadamente operaciones de conducción (accionamiento del pedal del acelerador, del volante, de la palanca selectora y de las señales de viraje).
- El carril del vehículo hace una curva.
- El ancho del carril del vehículo está fuera del rango de unos 3 m a 3,6 m (118 pulg. a 142 pulg.).
- Aunque no se produzca un choque eventual, la mitigación de choques de frente puede funcionar si el vehículo que se aproxima en sentido contrario se acerca mucho a la parte delantera de su vehículo.
- Después de que funcione la mitigación de choques de frente, los frenos pueden liberarse antes del choque dependiendo de las condiciones.

### Quando la función de detección hacia atrás funciona\*

La función de detección hacia atrás funciona cuando se cumplen todas las siguientes condiciones.

- La velocidad del vehículo es aproximadamente entre 2 km/h y 15 km/h (2 mph a 9,3 mph).
- El sistema determina que existe la posibilidad de choque con un objeto en la parte trasera.

Quando la función de detección hacia atrás funciona, la exhibición de pantalla y la advertencia sonora notifican al conductor del peligro. Además, si aumenta la posibilidad de un choque, el control de freno se realiza.

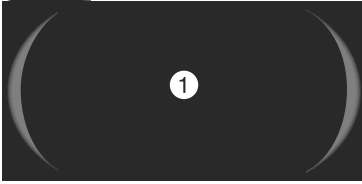
**Panel de instrumentos**

1. "¡FRENE!"

**Exhibición de conducción activa**

1. "¡FRENE!"

**NOTA**

- Si se da alguna de las siguientes condiciones, la función de detección hacia atrás puede no funcionar normalmente.
  - Los sensores de ultrasonido traseros no pueden detectar un objeto.  
Consulte la sección Sensores de ultrasonido en la página 5-147.
  - La cámara trasera no puede detectar un objeto.  
Consulte la sección Cámaras en la página 5-149.
- Si se da alguna de las siguientes condiciones, la función de detección hacia atrás puede funcionar.
  - Hay una cortina.
  - El vehículo pasa por un acceso estrecho o con un techo bajo.
  - Hay un objeto metálico, loma u objeto saliente en el camino.
- Si la función de detección hacia atrás realiza el control de frenos y el vehículo se detiene, el sistema continuará reteniendo los frenos durante un breve tiempo a menos que haya una operación realizada por el conductor.

**Cuando el tráfico transversal trasero funciona\***

El tráfico transversal trasero funciona cuando se cumplen todas las siguientes condiciones.

- La velocidad del vehículo es de aproximadamente 15 km/h (9,3 mph) o menos.
- El sistema determina que existe la posibilidad de un choque con un vehículo que se aproxima por la parte trasera.

Cuando el tráfico transversal trasero funciona, la exhibición de pantalla y la advertencia sonora notifican al conductor del peligro. Además, si aumenta la posibilidad de un choque, el control de freno se realiza.

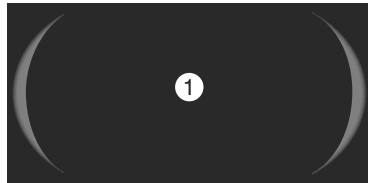
**Panel de instrumentos**

1. "¡FRENE!"

**Exhibición de conducción activa**

1. "¡FRENE!"

**NOTA**

- Si se da alguna de las siguientes condiciones, el tráfico transversal trasero puede no funcionar normalmente.
  - Los sensores de radar laterales traseros no pueden detectar un objeto.  
Consulte la sección Sensores de radar en la página 5-143.

- Se acerque un vehículo directamente desde atrás de su vehículo.
- Un vehículo se aproxima en un ángulo desde la parte trasera de su vehículo.
- Un vehículo se aproxima desde una dirección en ángulo agudo.
- Si se da alguna de las siguientes condiciones, la función de tráfico transversal trasero puede funcionar.
  - Hay una cortina.
  - El vehículo pasa por un acceso estrecho o con un techo bajo.
- Si el tráfico transversal trasero realiza el control de frenos y el vehículo se detiene, el sistema continuará reteniendo los frenos durante un breve tiempo a menos que haya una operación realizada por el conductor.

### Apagar el SBS

El SBS se puede apagar mediante Mazda Connect.

Consulte la sección Configuraciones en el manual para el propietario de Mazda Connect.

Cuando se desactiva el SBS, el indicador SBS OFF  se enciende.

## Monitor de vista de 360°\*

El monitor de vista de 360° es un sistema que ayuda al conductor a comprobar la seguridad mostrando en la exhibición central las condiciones que rodean al vehículo cuando éste se conduce a baja velocidad o cuando está estacionado o detenido.

### Vista superior

Exhibe una imagen del vehículo como si se viera directamente desde arriba para ayudar a comprobar el área alrededor del vehículo cuando se conduce hacia adelante o en reversa.

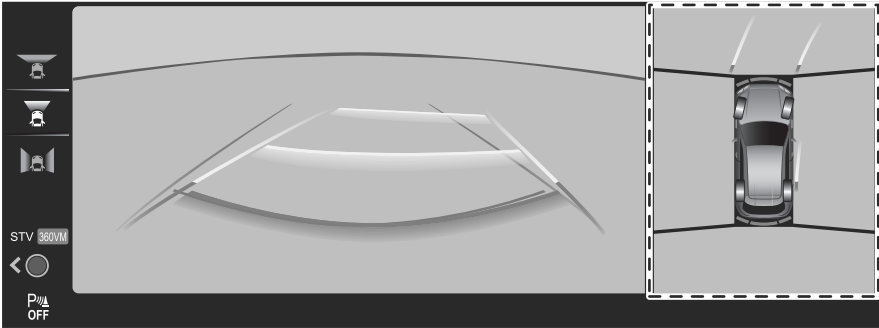

### Vista delantera

Exhibe una imagen de la parte delantera del vehículo junto con las líneas de guía para ayudar a comprobar el área de la parte delantera del vehículo cuando se conduce hacia adelante, se estaciona o se detiene.

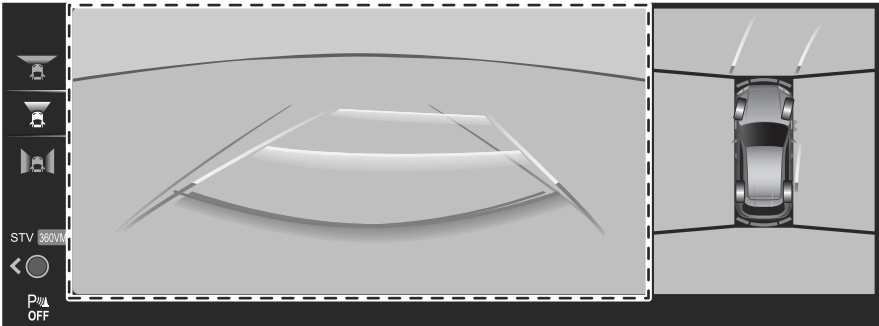

### Vista delantera amplia

Exhibe una imagen de la parte delantera del vehículo (área amplia) junto con las líneas de guía para ayudar a comprobar el área de la parte delantera del vehículo cuando se conduce hacia adelante o se entra en una intersección.

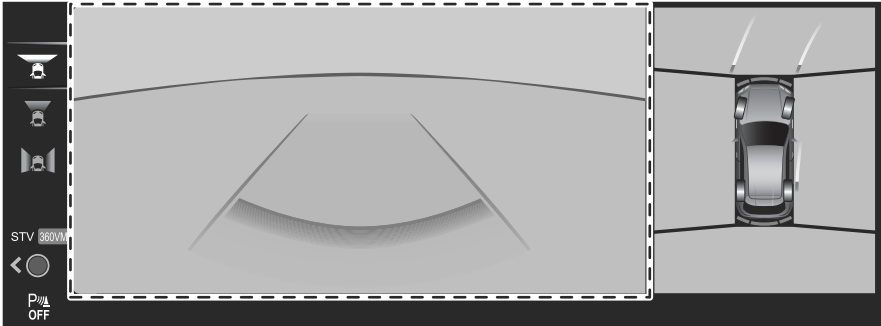

### Vista lateral

Exhibe una imagen de la parte delantera izquierda y derecha del vehículo junto con las líneas de guía para ayudar a comprobar la parte delantera izquierda y derecha del vehículo cuando se conduce hacia adelante, se estaciona o se detiene.

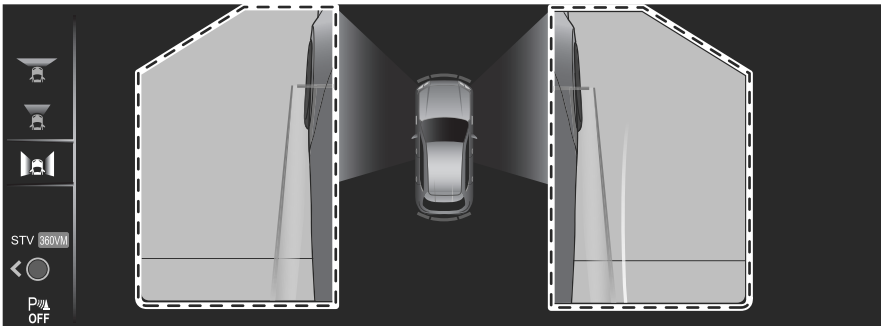

## Vista trasera

Exhibe una imagen de la parte trasera del vehículo junto con las líneas de guía para ayudar a comprobar el área de la parte trasera del vehículo cuando se conduce en reversa, se estaciona o se detiene.

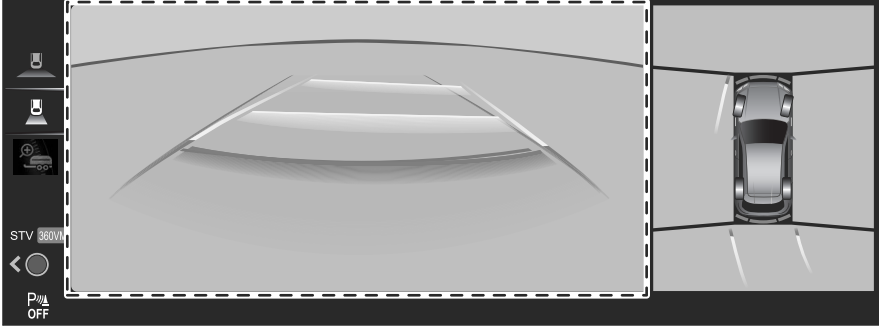

## Vista trasera amplia

Exhibe una imagen de la parte trasera del vehículo (área amplia) junto con las líneas de guía para ayudar a comprobar el área de la parte trasera del vehículo cuando se conduce en reversa, se estaciona o se detiene.

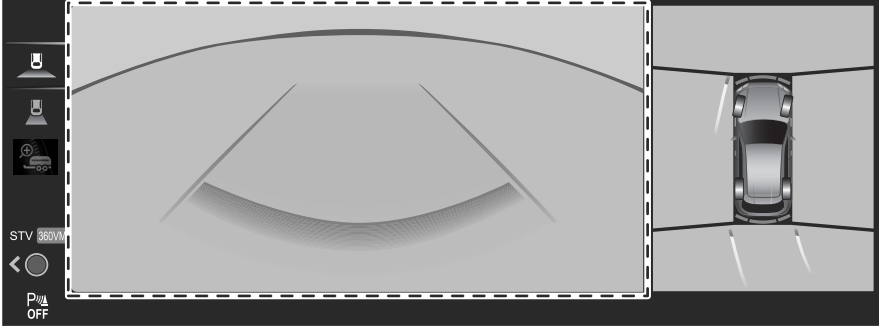

### Vista transparente\*

La vista transparente es una función que combina las imágenes tomadas por cada cámara y las procesa para que parezca que el vehículo es transparente y las exhibe en la exhibición central.

#### Vista transparente delantera

Exhibe una imagen de la cámara de la parte delantera del vehículo como si fuera transparente junto con las líneas de guía para ayudar a comprobar el área en las partes delanteras del vehículo cuando se conduce hacia adelante, se estaciona o se detiene.

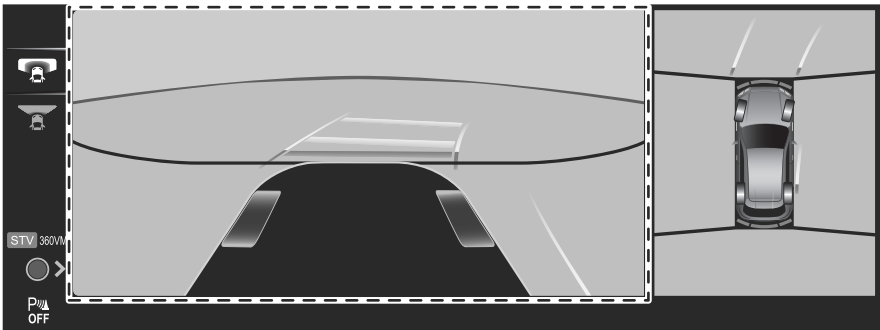

#### Vista transparente trasera

Exhibe una imagen de la cámara de la parte trasera del vehículo como si fuera transparente junto con las líneas de guía para ayudar a comprobar el área de las partes traseras del vehículo cuando se conduce en reversa, se estaciona o se detiene.

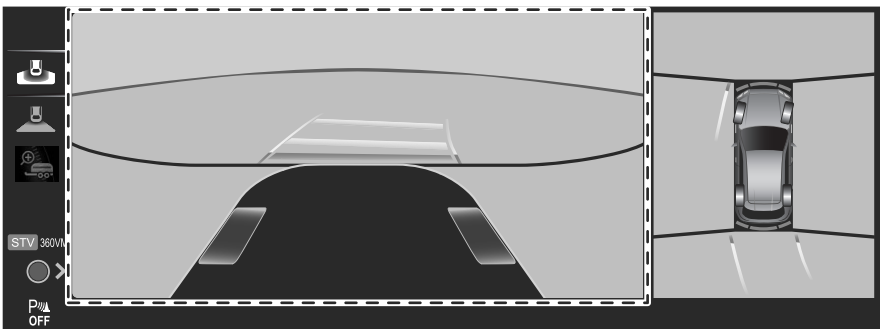

## Vista de gancho de remolque\*

La vista de gancho de remolque es una función que combina la imagen de la parte trasera del vehículo con la guía del gancho de remolque en la exhibición central para facilitar la alineación al enganchar un remolque al vehículo.

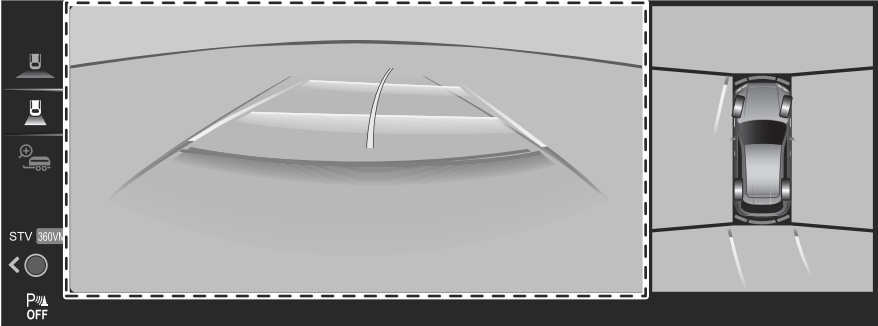

## Vista ampliada del gancho de remolque

Muestra imágenes alrededor de la bola de enganche para facilitar el posicionamiento final.

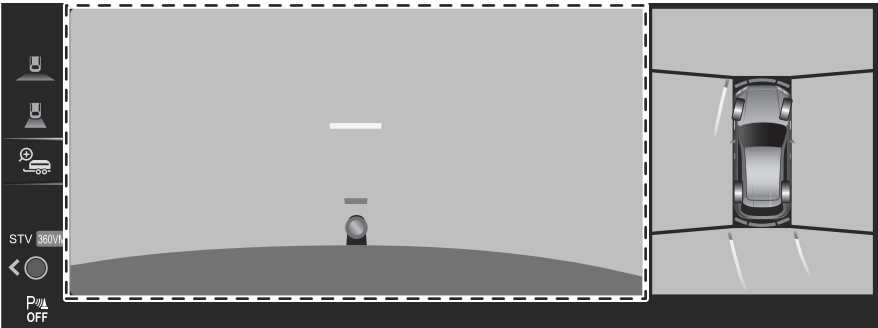



## Advertencias y precauciones para el uso del monitor de vista de 360°

### ⚠ ADVERTENCIA

**Al conducir, siempre confirme visualmente la seguridad del área alrededor del vehículo.**

El monitor de vista de 360° es un dispositivo auxiliar para ayudar al conductor a verificar la seguridad del área alrededor del vehículo.

**No confíe completamente en el monitor de vista de 360°.**

- El rango de las cámaras y la capacidad de detección de los sensores son limitados. Por ejemplo, los siguientes lugares que se exhiben en la pantalla pueden ser puntos ciegos y los objetos objetivo pueden no ser visibles.
  - Áreas en negro en la pantalla
  - Uniones en las que se funden las imágenes de las cámaras
- Es posible que la vista transparente no pueda exhibir con precisión las obstrucciones cercanas a las uniones de la imagen.

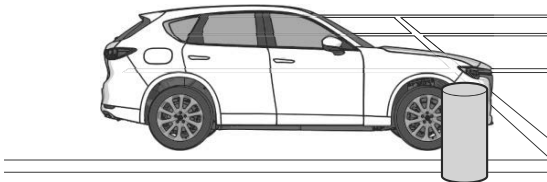
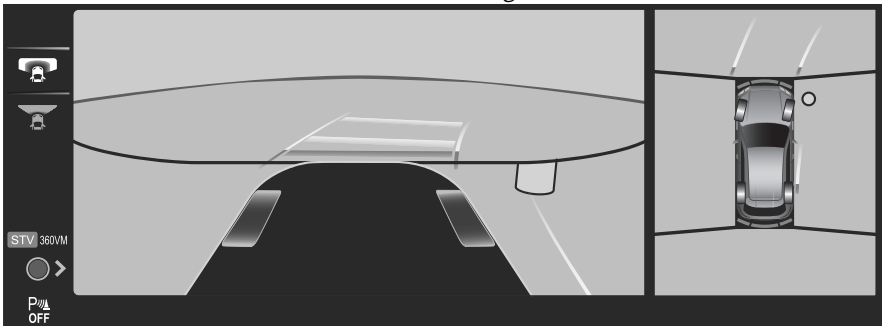

- Las líneas de extensión del ancho del vehículo y las trayectorias proyectadas del vehículo son sólo estimaciones. Las imágenes mostradas en la exhibición pueden diferir de las condiciones reales.

## PRECAUCIÓN

- Manipule las cámaras de forma adecuada. Si las cámaras se manipulan de forma incorrecta, es posible que las imágenes no se exhiban con normalidad. Consulte la sección Cámaras en la página 5-149.
- No utilice el monitor de vista de 360° en los siguientes lugares o condiciones.
  - Caminos con pozos
  - El vehículo se encuentra sobre una superficie inclinada.
  - Superficies cubiertas de hielo o nieve
  - Cadenas para nieve o neumático de repuesto temporal instalados.
  - Las puertas no están completamente cerradas.
  - Los espejos exteriores están retraídos.
- Si las puertas no están completamente cerradas, es posible que las imágenes y las líneas de guía no se exhiban correctamente.
- Tenga en cuenta las siguientes precauciones para asegurarse que el monitor de vista de 360° funciona normalmente.
  - No modifique la suspensión.
  - Use siempre ruedas del tamaño especificado para las ruedas delanteras y traseras. Consulte a un concesionario autorizado Mazda para cambiar los neumáticos.
- Cuando la exhibición central está fría, las imágenes pueden dejar rastros o la exhibición podría estar más oscura de lo usual, haciendo difícil verificar los alrededores del vehículo. Al conducir, siempre confirme visualmente la seguridad alrededor del vehículo.
- Reconocer las imágenes por la noche puede ser difícil porque no hay luces en el rango de tiro de la cámara lateral. Al conducir, siempre confirme visualmente la seguridad alrededor del vehículo.
- El método para estacionar/parar el vehículo usando el monitor de vista de 360° varía dependiendo de las condiciones del camino y de las condiciones del vehículo. Además, el momento y la cantidad de giros del volante variarán en función de la situación, por lo que compruebe siempre el entorno del vehículo directamente con los ojos mientras utiliza el sistema.

## Cómo utilizar el monitor de vista de 360°

### Exhibir imágenes de la parte delantera/laterales del vehículo

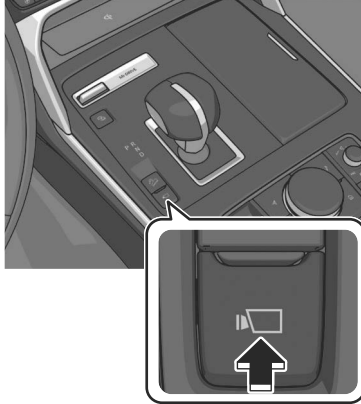

Las imágenes se muestran en la exhibición central.

#### **NOTA**

- Cuando la palanca selectora está en la posición R, no se exhiben las imágenes de la parte delantera/laterales del vehículo.
- Si se cumple alguna de las siguientes condiciones, finaliza la exhibición de imágenes de la parte delantera/laterales del vehículo.
  - Se oprimen los interruptores que rodean la perilla de comando.
  - El vehículo se conduce a menos de 15 km/h (9,3 mph) durante unos 4 minutos y 30 segundos.
  - La velocidad del vehículo es 15 km/h (9,3 mph) o más rápida.
  - Se conduce el vehículo a 15 km/h (9,3 mph) o más durante 8 segundos.
  - La palanca selectora se mueve a la posición P.

### Exhibir imágenes de la parte trasera del vehículo

Mueva la palanca selectora a la posición R.

Las imágenes se muestran en la exhibición central.

#### **(Vehículos con vista de gancho de remolque)**

La vista de gancho de remolque es operable en vehículos equipados con un gancho de remolque genuino Mazda.

#### **NOTA**

La vista de gancho de remolque es una función que presupone el uso de un gancho de remolque genuino Mazda.

La vista de gancho de remolque sólo se puede utilizar correctamente si se equipa un gancho de remolque genuino Mazda.

## Cambiar la imagen

1. Gire la perilla de comando y mueva el cursor a la imagen deseada.

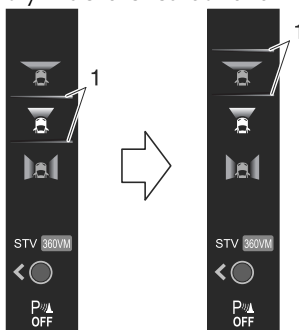

1. Cursor
2. Oprima la perilla de comando para seleccionar la imagen a exhibir.

### **(Vehículos con vista transparente)**

Mueva la perilla de comando lateralmente para cambiar entre el modo de vista de 360° (360VM) y el modo de vista transparente (STV).

## Visualización de la pantalla

### **NOTA**

- Debido a que puede haber una diferencia entre la imagen visualizada en la pantalla y las condiciones reales, siempre verifique la seguridad del área alrededor directamente con sus ojos cuando conduzca.
- Las imágenes pueden ser difíciles de ver debido a las condiciones meteorológicas y al entorno circundante, sin embargo esto no indica un problema.
- Las imágenes de la vista trasera, la vista trasera amplia y la vista transparente trasera están invertidas a la izquierda y a la derecha
- Los neumáticos reales pueden aparecer en la vista superior y en la vista transparente delantera.
- Las obstrucciones que aparecen en otras vistas distintas a la vista superior pueden no aparecer en la vista superior.
- Las áreas en negro en la vista superior, en la vista transparente delantera y en la vista transparente trasera, así como las uniones donde se funden las imágenes de cada cámara, son puntos ciegos.
- La vista superior, la vista transparente delantera y la vista transparente trasera se exhiben procesando las imágenes tomadas por cada cámara. Por lo tanto, las imágenes pueden ser exhibidas de la siguiente manera.
  - El color o el brillo mostrado en la pantalla puede aparecer de forma diferente a la realidad.
  - Si el vehículo se inclina, la imagen puede aparecer distorsionada.

- Las líneas de la carretera pueden aparecer distorsionadas en las zonas donde se unen las imágenes de las cámaras.
- El brillo y el contraste de la pantalla pueden ajustarse.  
Consulte la sección Configuraciones en el manual para el propietario de Mazda Connect.
- El rango de detección del sensor de estacionamiento tiene limitaciones. Para más detalles, consulte la entrada del sensor de estacionamiento.  
Consulte la sección Sensor de estacionamiento en la página 5-267.
- La exhibición de pantalla puede diferir de la real.
- **(Vehículos con vista de gancho de remolque)**
  - La guía del gancho de remolque puede desactivarse.  
Consulte la sección Configuraciones en el manual para el propietario de Mazda Connect.
  - La guía del gancho de remolque puede aparecer descentrada en la imagen de vídeo.
  - Cuando se cumple alguna de las siguientes condiciones, la bola de enganche o el enganche del remolque pueden aparecer desviados de la guía del gancho de remolque.
    - Una condición del vehículo ha cambiado (como el peso, la presión de los neumáticos).
    - La compuerta trasera no está bien cerrada.
    - La superficie de la carretera no es plana.
    - Hay una gran diferencia de altura entre la bola de enganche y el enganche del remolque.
    - La posición de la bola de enganche se desvía de las condiciones normales.

**Vista superior, vista delantera**

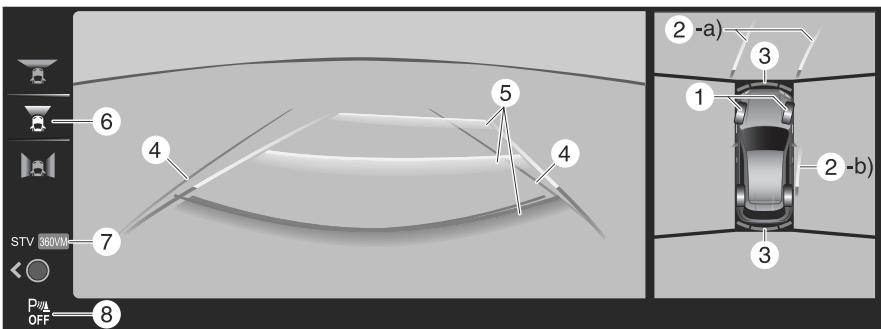

	Indicación	Contenido
1	Icono de neumático	Indica la dirección del neumático. Se mueve en conjunto con el funcionamiento del volante.

	Indicación	Contenido
2	Líneas de camino proyectado del vehículo (rojo/amarillo)	Indica el trayecto proyectado aproximado del vehículo. Se mueve en conjunto con el funcionamiento del volante. a) Indica el camino que debería seguir el extremo del paragolpes delantero. b) Indica el camino que debería seguir el lado interior del vehículo.
3	Indicación de detección del sensor de estacionamiento	Indica el estado de detección de obstrucciones.
4	Líneas de guía de ancho del vehículo (azules)	Indica el ancho aproximado del vehículo.
5	Líneas de guía de distancia en el camino proyectado del vehículo (rojas/amarillas)	Indica la distancia (desde el extremo delantero del paragolpes) en la parte delantera del vehículo. • La línea roja indica el punto a unos 50 cm (19 pulg.) de la parte delantera del paragolpes. • Las líneas amarillas indican los puntos a 1 m (39 pulg.) y a unos 2 m (78 pulg.) de la parte delantera del paragolpes.
6	Icono de estado de vista	Indica la imagen seleccionada.
7	Icono de cambio de modo	Indica qué modo está seleccionado.
8	Icono de estado del sensor de estacionamiento	Indica que el sensor de estacionamiento tiene un problema o está apagado.

## Vista superior, vista delantera amplia

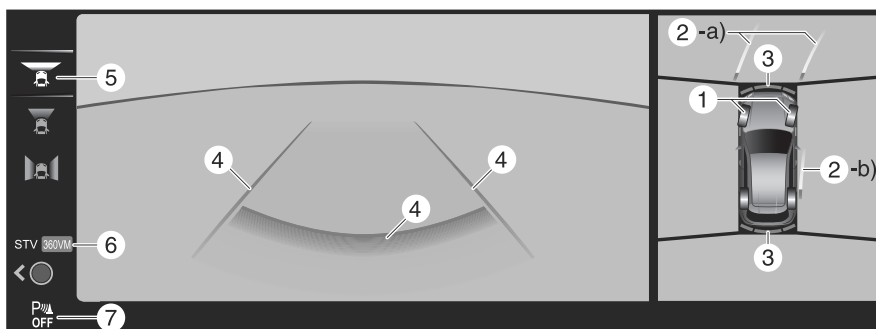

	Indicación	Contenido
1	Icono de neumático	Indica la dirección del neumático. Se mueve en conjunto con el funcionamiento del volante.

	Indicación	Contenido
2	Líneas de camino proyectado del vehículo (rojo/amarillo)	Indica el trayecto proyectado aproximado del vehículo. Se mueve en conjunto con el funcionamiento del volante. a) Indica el camino que debería seguir el extremo del paragolpes delantero. b) Indica el camino que debería seguir el lado interior del vehículo.
3	Indicación de detección del sensor de estacionamiento	Indica el estado de detección de obstrucciones.
4	Líneas de ancho de vehículo extendidas y líneas de guía de distancia (rojas/azules)	Indica el ancho aproximado del vehículo y la distancia (desde el extremo delantero del paragolpes) en la parte delantera del vehículo. • La línea roja indica el punto a unos 50 cm (19 pulg.) de la parte delantera del paragolpes. • Las líneas azules indican los puntos desde aproximadamente 50 cm (19 pulg.) y hasta 2 m (78 pulg.) de la parte delantera del paragolpes.
5	Icono de estado de vista	Indica la imagen seleccionada.
6	Icono de cambio de modo	Indica qué modo está seleccionado.
7	Icono de estado del sensor de estacionamiento	Indica que el sensor de estacionamiento tiene un problema o está apagado.

**NOTA**

La vista delantera amplia muestra la imagen en la parte delantera del vehículo en un gran ángulo y corrige la imagen para detectar obstrucciones de aproximación lateral. Por lo tanto, difiere de la visión real.

**Vista lateral**

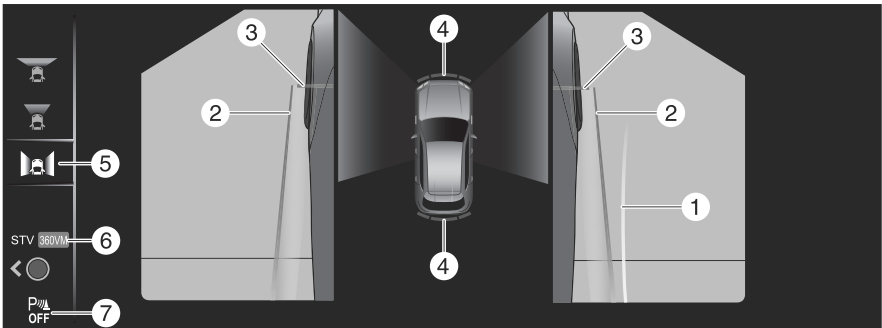

	Indicación	Contenido
1	Líneas de camino proyectado del vehículo (amarillo)	Indica el trayecto proyectado aproximado del vehículo. Se mueve en conjunto con el funcionamiento del volante. Las líneas de camino proyectado del vehículo (amarillo) indican el camino que debería seguir el lado interior del vehículo.
2	Líneas de guía paralelas del vehículo (azules)	Indica el ancho aproximado del vehículo incluyendo los espejos exteriores.
3	Líneas de guía de extremo delantero del vehículo (azul)	Indica el borde delantero del vehículo (borde delantero del paragolpes).
4	Indicación de detección del sensor de estacionamiento	Indica el estado de detección de obstrucciones.
5	Icono de estado de vista	Indica la imagen seleccionada.
6	Icono de cambio de modo	Indica qué modo está seleccionado.
7	Icono de estado del sensor de estacionamiento	Indica que el sensor de estacionamiento tiene un problema o está apagado.

## PRECAUCIÓN

No gire más el volante hasta que el vehículo haya pasado la obstrucción, incluso si la obstrucción no es visible en la imagen de la vista lateral. Si gira el volante aún más, el vehículo puede entrar en contacto con la obstrucción si gira bruscamente.

### Vista superior, vista trasera

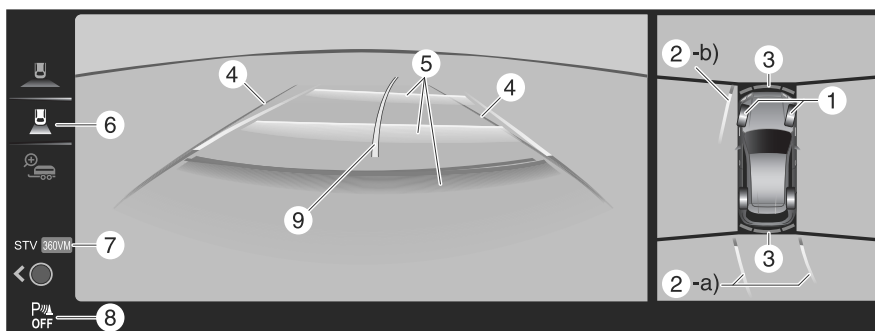

	Indicación	Contenido
1	Icono de neumático	Indica la dirección del neumático. Se mueve en conjunto con el funcionamiento del volante.



	Indicación	Contenido
2	Líneas de camino proyectado del vehículo (rojo/amarillo)	Indica el trayecto proyectado aproximado del vehículo. Se mueve en conjunto con el funcionamiento del volante. a) Indica la trayectoria por la que pasa el extremo trasero del paragolpes trasero como referencia. b) Indica el camino que debería seguir el lado exterior del vehículo.
3	Indicación de detección del sensor de estacionamiento	Indica el estado de detección de obstrucciones.
4	Líneas de guía de ancho del vehículo (azules)	Indica el ancho aproximado del vehículo.
5	Líneas de guía de distancia en el camino proyectado del vehículo (rojas/amarillas)	Estas líneas de guía indican la distancia aproximada a un punto medido desde la parte trasera del vehículo (desde el extremo del paragolpes). • La línea roja indica el punto a unos 50 cm (19 pulg.) de la parte trasera del paragolpes trasero. • Las líneas amarillas indican los puntos a 1 m (39 pulg.) y a unos 2 m (78 pulg.) de la parte trasera del paragolpes trasero.
6	Icono de estado de vista	Indica la imagen seleccionada.
7	Icono de cambio de modo	Indica qué modo está seleccionado.
8	Icono de estado del sensor de estacionamiento	Indica que el sensor de estacionamiento tiene un problema o está apagado.
9	Guía del gancho de remolque	<b>(Vehículos con vista de gancho de remolque)</b> Indica la posición aproximada de la bola de enganche. Se mueve en conjunto con el funcionamiento del volante.

 **PRECAUCIÓN**

La parte delantera del vehículo se desplaza ampliamente hacia fuera al girar el volante en marcha atrás. Mantenga suficiente distancia entre el vehículo y un obstáculo.

**NOTA**

- A pesar de que el extremo trasero del espacio de estacionamiento (o garaje) mostrado en la pantalla y las líneas de guía de distancia aparecen paralelas, podrían no ser realmente paralelas.
- Cuando se estacione en un espacio con una línea divisoria solo de un lado del espacio de estacionamiento, a pesar que la línea de división y la línea de guía del ancho del vehículo aparezcan paralelas, pueden no estar realmente paralelas.

## Vista superior, vista trasera amplia

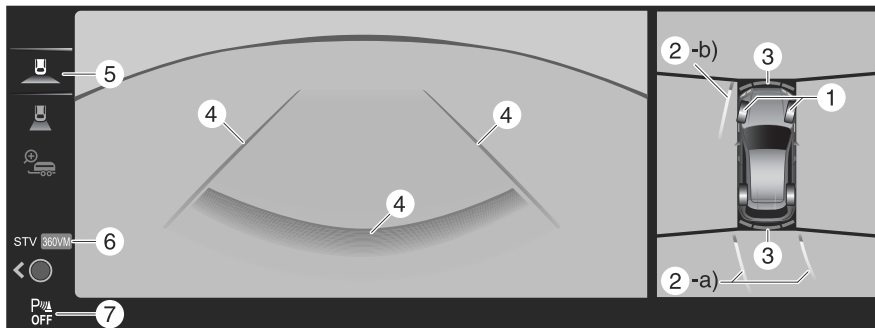

	Indicación	Contenido
1	Icono de neumático	Indica la dirección del neumático. Se mueve en conjunto con el funcionamiento del volante.
2	Líneas de camino proyectado del vehículo (rojo/amarillo)	Indica el trayecto proyectado aproximado del vehículo. Se mueve en conjunto con el funcionamiento del volante. a) Indica la trayectoria por la que pasa el extremo trasero del paragolpes trasero como referencia. b) Indica el camino que debería seguir el lado exterior del vehículo.
3	Indicación de detección del sensor de estacionamiento	Indica el estado de detección de obstrucciones.
4	Líneas de ancho de vehículo extendidas y líneas de guía de distancia (rojas/azules)	Estas líneas de guía indican el ancho del vehículo y la distancia aproximada a un punto medido desde la parte trasera del vehículo (desde el extremo del paragolpes). • La línea roja indica el punto a unos 50 cm (19 pulg.) de la parte trasera del paragolpes trasero. • Las líneas azules indican los puntos desde aproximadamente 50 cm (19 pulg.) y hasta 2 m (78 pulg.) de la parte trasera del paragolpes.
5	Icono de estado de vista	Indica la imagen seleccionada.
6	Icono de cambio de modo	Indica qué modo está seleccionado.
7	Icono de estado del sensor de estacionamiento	Indica que el sensor de estacionamiento tiene un problema o está apagado.

### NOTA

La vista trasera amplia muestra la imagen en la parte trasera del vehículo en un gran ángulo y corrige la imagen para detectar obstrucciones de aproximación lateral. Por lo tanto, difiere de la visión real.

Vista superior, vista transparente delantera

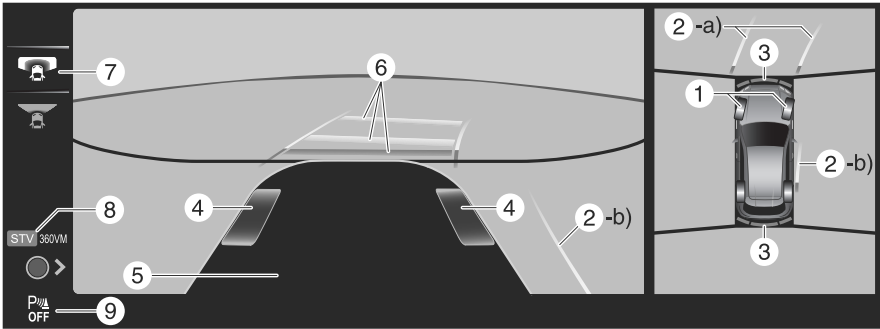

	Indicación	Contenido
1	Icono de neumático	Indica la dirección del neumático. Se mueve en conjunto con el funcionamiento del volante.
2	Líneas de camino proyectado del vehículo (rojo/amarillo)	Indica el trayecto proyectado aproximado del vehículo. Se mueve en conjunto con el funcionamiento del volante. a) Indica el camino que debería seguir el extremo del paragolpes delantero. b) Indica el camino que debería seguir el lado interior del vehículo.
3	Indicación de detección del sensor de estacionamiento	Indica el estado de detección de obstrucciones.
4	Gráfico de neumáticos	Indica la posición aproximada de los neumáticos.
5	Gráfico parte inferior del vehículo	Indica la parte inferior aproximada del vehículo.
6	Líneas de guía de distancia en el camino proyectado del vehículo (rojas/amarillas)	Indica la distancia (desde el extremo delantero del paragolpes) en la parte delantera del vehículo. • La línea roja indica el punto a unos 50 cm (19 pulg.) de la parte delantera del paragolpes. • Las líneas amarillas indican los puntos a 1 m (39 pulg.) y a unos 2 m (78 pulg.) de la parte delantera del paragolpes.
7	Icono de estado de vista	Indica la imagen seleccionada.
8	Icono de cambio de modo	Indica qué modo está seleccionado.
9	Icono de estado del sensor de estacionamiento	Indica que el sensor de estacionamiento tiene un problema o está apagado.

NOTA

La vista transparente delantera puede exhibirse de la siguiente manera.

- El suelo y los objetos tridimensionales pueden aparecer curvados.
- La representación de los objetos tridimensionales cambia en las uniones de las imágenes y un mismo objeto puede aparecer duplicado o no conectado.

## Vista superior, vista transparente trasera

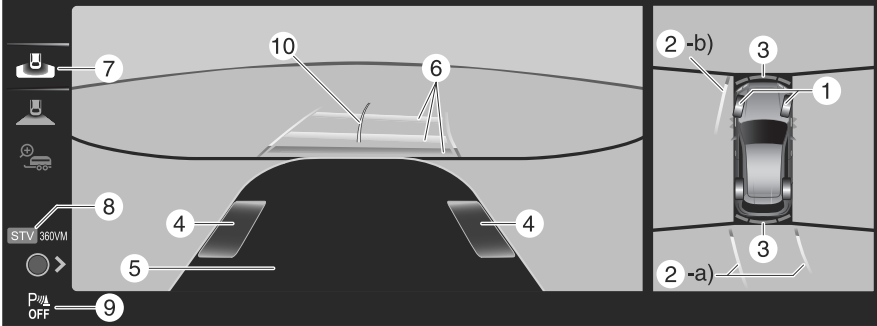

	Indicación	Contenido
1	Icono de neumático	Indica la dirección del neumático. Se mueve en conjunto con el funcionamiento del volante.
2	Líneas de camino proyectado del vehículo (rojo/amarillo)	Indica el trayecto proyectado aproximado del vehículo. Se mueve en conjunto con el funcionamiento del volante. a) Indica la trayectoria por la que pasa el extremo trasero del paragolpes trasero como referencia. b) Indica el camino que debería seguir el lado exterior del vehículo.
3	Indicación de detección del sensor de estacionamiento	Indica el estado de detección de obstrucciones.
4	Gráfico de neumáticos	Indica la posición aproximada de los neumáticos.
5	Gráfico parte inferior del vehículo	Indica la parte inferior aproximada del vehículo.
6	Líneas de guía de distancia en el camino proyectado del vehículo (rojas/amarillas)	Estas líneas de guía indican la distancia aproximada a un punto medido desde la parte trasera del vehículo (desde el extremo del paragolpes). <ul style="list-style-type: none"> <li>· La línea roja indica el punto a unos 50 cm (19 pulg.) de la parte trasera del paragolpes trasero.</li> <li>· Las líneas amarillas indican los puntos a 1 m (39 pulg.) y a unos 2 m (78 pulg.) de la parte trasera del paragolpes trasero.</li> </ul>
7	Icono de estado de vista	Indica la imagen seleccionada.
8	Icono de cambio de modo	Indica qué modo está seleccionado.

	Indicación	Contenido
9	Icono de estado del sensor de estacionamiento	Indica que el sensor de estacionamiento tiene un problema o está apagado.
10	Guía del gancho de remolque	<b>(Vehículos con vista de gancho de remolque)</b> Indica la posición aproximada de la bola de enganche. Se mueve en conjunto con el funcionamiento del volante.

### NOTA

La vista transparente trasera puede exhibirse de la siguiente manera.

- El suelo y los objetos tridimensionales pueden aparecer curvados.
- Los objetos tridimensionales cambian en las uniones de la imagen y los mismos objetos pueden aparecer duplicados o estar conectados y no ser visibles.

### Vista superior, vista ampliada del gancho de remolque

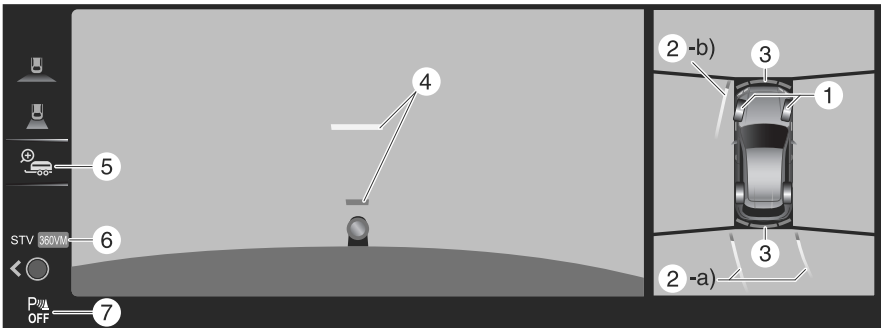

	Indicación	Contenido
1	Icono de neumático	Indica la dirección del neumático. Se mueve en conjunto con el funcionamiento del volante.
2	Líneas de camino proyectado del vehículo (rojo/amarillo)	Indica el trayecto proyectado aproximado del vehículo. Se mueve en conjunto con el funcionamiento del volante. a) Indica la trayectoria por la que pasa el extremo trasero del paragolpes trasero como referencia. b) Indica el camino que debería seguir el lado exterior del vehículo.
3	Indicación de detección del sensor de estacionamiento	Indica el estado de detección de obstrucciones.

	<b>Indicación</b>	<b>Contenido</b>
4	Líneas de guía de distancia en el camino proyectado del vehículo (rojas/amarillas)	<p>Estas líneas de guía indican la distancia aproximada a un punto medido desde la parte trasera del vehículo (desde el extremo del paragolpes).</p> <ul style="list-style-type: none"> <li>• La línea roja indica el punto a unos 50 cm (19 pulg.) de la parte trasera del paragolpes trasero.</li> <li>• Las líneas amarillas indican los puntos a 1 m (39 pulg.) y a unos 2 m (78 pulg.) de la parte trasera del paragolpes trasero.</li> </ul> <p>Se mueve en conjunto con el funcionamiento del volante.</p>
5	Icono de estado de vista	Indica la imagen seleccionada.
6	Icono de cambio de modo	Indica qué modo está seleccionado.
7	Icono de estado del sensor de estacionamiento	Indica que el sensor de estacionamiento tiene un problema o está apagado.

### **Notificación de problema de sistema**

En los siguientes casos, puede haber un problema con el sistema. Haga inspeccionar el vehículo por un concesionario autorizado Mazda.

- "Sin señal de la cámara." aparece en la exhibición central.
- La visualización en la exhibición central no cambia a la imagen de la cámara aunque la palanca selectora se mueva a la posición R.
- La visualización en la exhibición central no cambia a la imagen de la cámara aunque se oprima el interruptor del monitor de vista de 360°.
- Una parte de la visualización en la exhibición central es negra.

## Maneras convenientes de usar el monitor de vista de 360°

Los ajustes del monitor de vista de 360° pueden ser cambiados de la siguiente manera.

Consulte la sección Configuraciones en el manual para el propietario de Mazda Connect.

- Visualización automática del monitor de vista de 360° cuando la alimentación del vehículo se conecta.
- Cuando se activa el modo de vista de 360°/vista transparente, se pueden seleccionar las imágenes que se exhiben preferentemente.
- Exhibición automática de la vista delantera o vista transparente delantera al pasar de la marcha atrás a la marcha hacia adelante.
- No hay exhibición de las líneas proyectadas de trayectoria del vehículo.

## Reducción de choques secundarios

### Tipo A

La reducción de choques secundarios reduce los daños secundarios desacelerando el vehículo cuando se produce un choque hasta el punto de que las bolsas de aire se despliegan durante la conducción.

Si se produce un choque hasta el punto de que las bolsas de aire se despliegan durante la conducción, las luces de advertencia de peligro destellan para alertar a los vehículos de alrededor y los frenos se controlan para reducir los daños en caso de choque con un obstáculo u otro objeto.

### Tipo B

La reducción de choques secundarios reduce los daños secundarios desacelerando el vehículo cuando se produce un choque hasta el punto de que las bolsas de aire se despliegan mientras el vehículo está parado. Si se produce un choque hasta el punto de que las bolsas de aire se despliegan mientras el vehículo está parado, las luces de advertencia de peligro destellan para alertar a los vehículos de alrededor y los frenos se controlan para reducir los daños en caso de choque con un obstáculo u otro objeto.

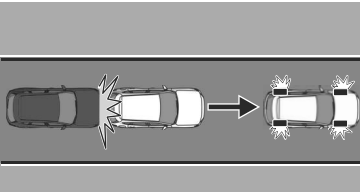

## Advertencias y precauciones para el uso de la reducción de choques secundarios

### ⚠ ADVERTENCIA

**No confíe completamente en la reducción de choques secundarios.**

- La reducción de choques secundarios puede no funcionar con normalidad en función de diversas condiciones como la condición del vehículo, el estado de los daños de los componentes, el estado del objeto objetivo, las condiciones meteorológicas o las condiciones del tránsito. No confíe completamente en el sistema y haga que su responsabilidad como conductor sea la de conducir el vehículo.
- Las funciones de la reducción de choques secundarios tienen limitaciones. Si no acciona correctamente los pedales del freno y del acelerador, podría sufrir lesiones graves.



## Cómo utilizar la reducción de choques secundarios

### Cuando la reducción de choques secundarios funciona

#### Tipo A

La reducción de choques secundarios funciona si el vehículo resulta dañado en una colisión hasta el punto de que las bolsas de aire se despliegan durante la conducción.

#### Tipo B

La reducción de choques secundarios funciona si el vehículo resulta dañado en una colisión hasta el punto de que las bolsas de aire se despliegan mientras el vehículo está parado.

Cuando funciona la reducción de choques secundarios, el sistema controla y aplica los frenos hasta que el vehículo se detiene. Además, las luces de advertencia de peligro siguen destellando.

Una vez que el vehículo se detiene, el freno de estacionamiento se aplica mediante el freno de estacionamiento eléctrico (EPB).

#### NOTA

- Las luces de freno se encienden mientras los frenos son accionados por el control del sistema.
- Si hay un malfuncionamiento del freno de estacionamiento eléctrico (EPB), los frenos son liberados por el control del sistema después de que el vehículo se detenga.

### La reducción de choques secundarios está desactivada

Si se cumple alguna de las siguientes condiciones, la reducción de choques secundarios se cancela.

- Ha transcurrido un determinado periodo de tiempo desde que el sistema entró en funcionamiento.
- Después de detener el vehículo, se pisa fuertemente el pedal del acelerador 3 veces.
- Se libera el freno de estacionamiento después de que funcione el freno de estacionamiento eléctrico (EPB).

#### NOTA

- Si la fuerza de presión del pedal de freno del conductor es más fuerte que el control de frenos del sistema, el funcionamiento del freno del conductor tiene prioridad.
- El destello de las luces de advertencia de peligro por parte del control del sistema se cancela cuando se realiza alguna de las siguientes operaciones.
  - Se oprime el interruptor de las luces de advertencia de peligro.
  - Se desconecta la alimentación del vehículo.

## Control de velocidad de crucero

El control de crucero reduce la carga del conductor al conducir el vehículo a una velocidad constante. El vehículo se conduce a la velocidad preestablecida y mantiene una velocidad constante del vehículo sin que el conductor tenga que pisar el acelerador o el pedal del freno.

## Advertencias y precauciones para el uso del control de crucero

### ADVERTENCIA

**No confíe completamente en el control de crucero.**

Las funciones del control de crucero tienen limitaciones. Conduzca siempre con precaución comprobando la seguridad de su entorno y pisando el pedal del freno o del acelerador.

**No use el sistema de control de crucero en las siguientes condiciones. De lo contrario, puede ocurrir un accidente inesperado.**

- El vehículo se conduce por carreteras que no son autopistas.
- El vehículo se conduce por caminos con curvas cerradas o con mucho tráfico en los que no se pueden mantener las distancias suficientes entre los vehículos.
- El vehículo se conduce sobre caminos resbaladizos como caminos con hielo o cubiertos de nieve y caminos sin pavimentar.
- El vehículo se conduce en una larga pendiente descendente.
- El vehículo se conduce en una pendiente pronunciada.

**Desconecte el control de crucero cuando no lo utilice.**

Es peligroso dejar el control de crucero encendido cuando no está en uso pues podría funcionar inesperadamente, resultando en un accidente.

## ! PRECAUCIÓN

- Desconecte el control de cruceo cuando sea remolcado o cuando remolque otro vehículo.
- Desconecte el control de cruceo cuando el vehículo está en un rodillo de chasis.

## Cómo utilizar el control de cruceo

### Ajustar el control de cruceo

1. Oprima el interruptor de control de cruceo para encender el sistema.

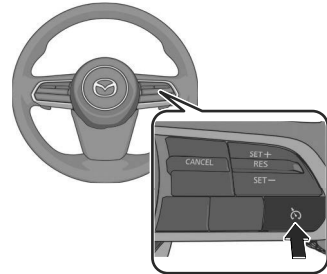

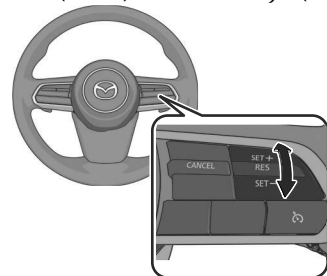

Cuando el sistema está encendido, la indicación de espera del control de cruceo (blanco)  se exhibe.

2. Acelere el vehículo hasta la velocidad deseada de 25 km/h (16 mph) o más (el ajuste de velocidad mínima es de 30 km/h (19 mph)).
3. Ajuste la velocidad del vehículo oprimiendo el interruptor RES hacia arriba (SET+) o hacia abajo (SET-).



Cuando se ajusta la velocidad del vehículo, la velocidad ajustada del vehículo se muestra en las exhibiciones y la indicación de espera del control de cruceo

(blanca)  cambia a la indicación de ajuste del control de cruceo (verde) .

Mientras el control de cruceo está en funcionamiento, el conductor es notificado de las condiciones de funcionamiento mediante la exhibición de pantalla.

## Panel de instrumentos

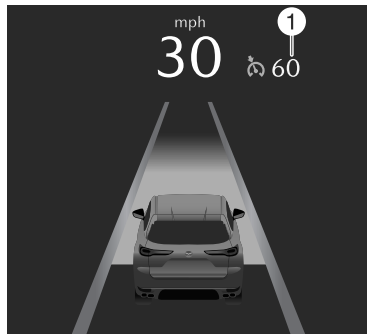

1. Velocidad programada

## Exhibición de conducción activa

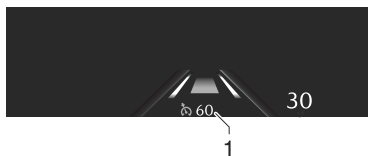

1. Velocidad programada

## NOTA

- El control de cruceo no funciona cuando el control de descenso de pendientes está en funcionamiento.
- Mientras está en modo EV, la aceleración puede estar restringida y el vehículo puede no ser capaz de conducirse a la velocidad establecida. Consulte la sección Selección de marcha inteligente de Mazda (Mi-Drive) en la página 5-102.

- El funcionamiento del pedal del acelerador tiene prioridad durante la conducción a velocidad constante. Al soltar el pie del pedal del acelerador, el vehículo vuelve a circular a velocidad constante a la velocidad establecida.
- Si se desactiva el control de distancia entre vehículos mediante Mazda Connect, el sistema pasa al control de cruceo. En este momento, el interruptor MRCC funciona como el interruptor del control de cruceo. Consulte la sección Configuraciones en el manual para el propietario de Mazda Connect. Si se desconecta la alimentación del vehículo mientras el control de distancia entre vehículos está desactivado, el control de distancia entre vehículos se habilita automáticamente la próxima vez que se conecte la alimentación del vehículo.
- Es posible que el sistema no pueda mantener la velocidad ajustada en función de las condiciones de la carretera, como por ejemplo, pendientes pronunciadas de subida o bajada.
- Cuando la velocidad del vehículo es inferior a 20 km/h (12 mph), el control de cruceo se cancela. Si desea volver a utilizar el control de cruceo, reajuste el control de cruceo.
- Las luces de freno se encienden mientras los frenos funcionan mediante el control de cruceo.

## **Cambio de la velocidad de vehículo ajustada**

### **Cambiar la velocidad del vehículo ajustada mediante el interruptor RES**

Oprima el interruptor RES hacia arriba (SET+) o hacia abajo (SET-) hasta alcanzar la velocidad deseada.

- Oprima y suelte inmediatamente: 1 km/h (1 mph)
- Oprima y mantenga oprimido: 10 km/h (5 mph)

### **Cambiar la velocidad de vehículo ajustada usando el pedal del acelerador**

Pise el pedal del acelerador hasta que la velocidad del vehículo alcance la velocidad deseada y, a continuación, oprima el interruptor RES hacia arriba (SET+) o hacia abajo (SET-).

## **El control de crucero se cancela temporalmente**

El control de crucero se cancela temporalmente cuando se cumple una de las siguientes condiciones.

- Se ha pisado el pedal de freno.
- Se oprime el interruptor de CANCELACIÓN una vez.
- El DSC funciona.
- El soporte de freno inteligente (SBS) funciona.
- La frecuencia de la operación de frenado por el control de crucero es alta.

Si el control de crucero se cancela temporalmente, funciona a la velocidad previamente ajustada oprimiendo el interruptor RES.

## **Desconectar el control de crucero**

Oprima el interruptor del control de crucero.

La indicación de espera del control de crucero (blanca)  / indicación de ajuste del control de crucero (verde)

 se apaga y el control de crucero se detiene.

## Monitor retrovisor\*

El monitor retrovisor es un sistema que asiste al conductor en la comprobación de la seguridad mediante la exhibición de las condiciones detrás del vehículo en la exhibición central cuando el vehículo es conducido en marcha atrás.

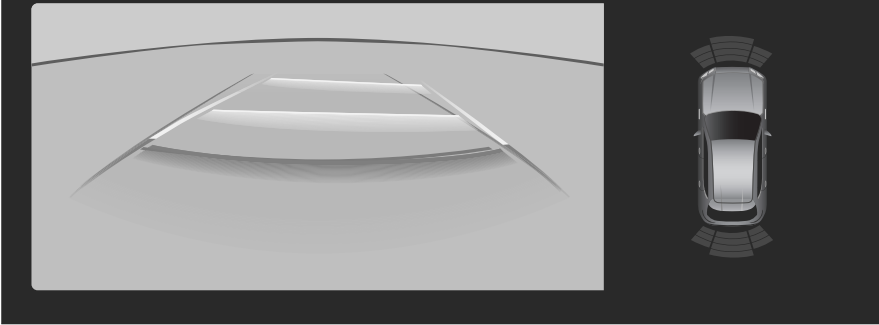

## Vista de gancho de remolque\*

La vista de gancho de remolque es una función que combina la imagen de la parte trasera del vehículo con la guía del gancho de remolque en la exhibición central para facilitar la alineación al enganchar un remolque al vehículo.

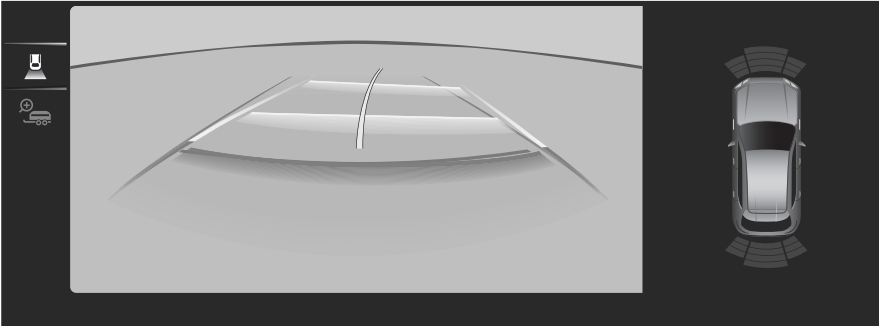

### Vista ampliada del gancho de remolque

Muestra imágenes alrededor de la bola de enganche para facilitar el posicionamiento final.

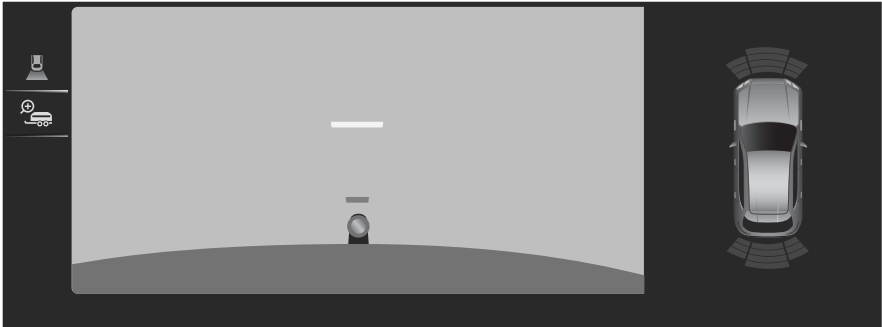

## Advertencias y precauciones para el uso del monitor retrovisor

### **ADVERTENCIA**

**Al conducir, siempre confirme visualmente la seguridad del área alrededor del vehículo.**

El monitor retrovisor sólo está diseñado para ayudar al conductor durante la marcha atrás. Las imágenes mostradas en la exhibición pueden diferir de las condiciones reales. No confíe completamente en el monitor retrovisor mientras da marcha atrás. De lo contrario, el vehículo podría entrar en contacto con un obstáculo y provocar un accidente.

### **PRECAUCIÓN**

- No utilice el monitor retrovisor en los siguientes lugares/situaciones.
  - Hay un bache en la carretera.
  - El vehículo se encuentra sobre una superficie inclinada.
  - Carreteras resbaladizas cubiertas de hielo o nieve.
  - Cadenas para nieve o neumático de repuesto temporal instalados.
  - La compuerta trasera no está bien cerrada.
- Cuando la exhibición central está fría, las imágenes pueden dejar rastros o la exhibición podría estar más oscura de lo usual, haciendo difícil verificar los alrededores del vehículo. Al conducir, siempre confirme visualmente la seguridad alrededor del vehículo.



## Cómo utilizar el monitor retrovisor

### Exhibir el monitor retrovisor

Mueva la palanca selectora a la posición R.  
Las imágenes se muestran en la exhibición central.

#### **(Vehículos con vista de gancho de remolque)**

La vista de gancho de remolque es operable en vehículos equipados con un gancho de remolque genuino Mazda.

#### **NOTA**

La vista de gancho de remolque es una función que presupone el uso de un gancho de remolque genuino Mazda.

La vista de gancho de remolque sólo se puede utilizar correctamente si se equipa un gancho de remolque genuino Mazda.

### Cambiar la imagen (Vehículos con vista de gancho de remolque)

1. Gire la perilla de comando y mueva el cursor a la imagen deseada.

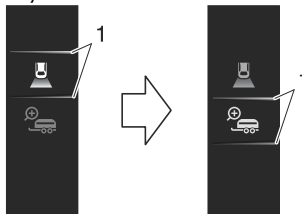

1. Cursor
2. Oprima la perilla de comando para seleccionar la imagen a exhibir.

### Visualización de la pantalla

#### **NOTA**

- Las imágenes exhibidas en la exhibición central están invertidas a la izquierda y a la derecha.
- **(Vehículos con vista de gancho de remolque)**
  - La guía del gancho de remolque puede desactivarse. Consulte la sección Configuraciones en el manual para el propietario de Mazda Connect.
  - La guía del gancho de remolque puede aparecer descentrada en la imagen de video.
  - Cuando se cumple alguna de las siguientes condiciones, la bola de enganche o el enganche del remolque pueden aparecer desviados de la guía del gancho de remolque.
    - Una condición del vehículo ha cambiado (como el peso, la presión de los neumáticos).

- La compuerta trasera no está bien cerrada.
  - La superficie de la carretera no es plana.
  - Hay una gran diferencia de altura entre la bola de enganche y el enganche del remolque.
  - La posición de la bola de enganche se desvía de las condiciones normales.
- El brillo y el contraste de la pantalla pueden ajustarse.  
 Consulte la sección Configuraciones en el manual para el propietario de Mazda Connect.

## Tipo A

### Cuando el sensor de estacionamiento está encendido

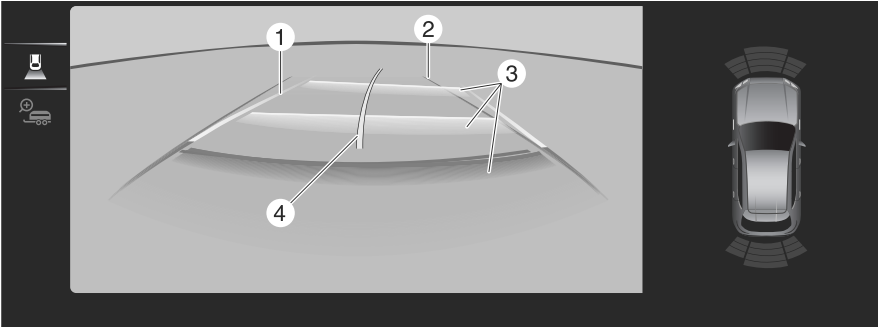

### Cuando el sensor de estacionamiento está apagado

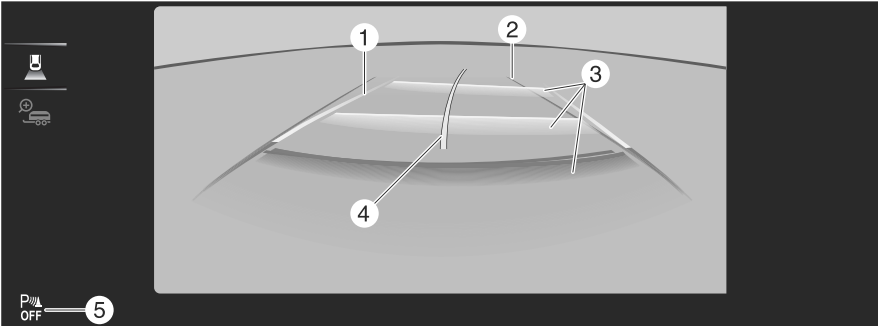

	Indicación	Contenido
1	Líneas de camino proyectado del vehículo (amarillo)	Indica el trayecto proyectado aproximado del vehículo. Las líneas proyectadas de la trayectoria del vehículo se mueven junto con el funcionamiento del volante.
2	Líneas de guía de ancho del vehículo (azules)	Indica el ancho aproximado del vehículo. No se exhiben cuando el volante se acciona en posición recta.

	Indicación	Contenido
3	Líneas de guía de distancia en el camino proyectado del vehículo (rojas/amarillas)	<p>Estas líneas de guía indican la distancia aproximada a un punto medido desde la parte trasera del vehículo (desde el extremo del paragolpes).</p> <ul style="list-style-type: none"> <li>• El punto central de la línea roja indica el punto situado a unos 50 cm (19 pulg.) de la parte trasera del paragolpes trasero.</li> <li>• Los puntos centrales de las líneas amarillas indican los puntos situados a aproximadamente 1 m (39 pulg.) y 2 m (78 pulg.) de la parte trasera del paragolpes trasero.</li> </ul>
4	Guía del gancho de remolque	<p><b>(Vehículos con vista de gancho de remolque)</b>            Indica la posición aproximada de la bola de enganche. Se mueve en conjunto con el funcionamiento del volante.</p>
5	Icono de estado del sensor de estacionamiento	Indica que el sensor de estacionamiento tiene un problema o está apagado.

**Vista ampliada del gancho de remolque (cuando el sensor de estacionamiento está activado)**

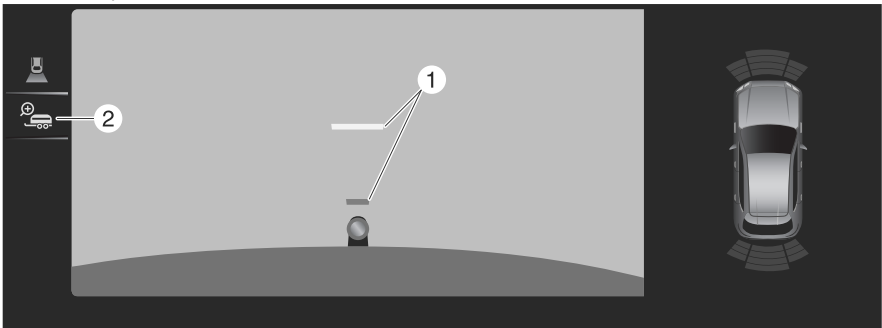

	Indicación	Contenido
1	Líneas de guía de distancia en el camino proyectado del vehículo (rojas/amarillas)	<p>Estas líneas de guía indican la distancia aproximada a un punto medido desde la parte trasera del vehículo (desde el extremo del paragolpes).</p> <ul style="list-style-type: none"> <li>• La línea roja indica el punto a unos 50 cm (19 pulg.) de la parte trasera del paragolpes trasero.</li> <li>• Las líneas amarillas indican los puntos a 1 m (39 pulg.) y a unos 2 m (78 pulg.) de la parte trasera del paragolpes trasero.</li> </ul> <p>Se mueve en conjunto con el funcionamiento del volante.</p>
2	Icono de estado de vista	Indica la imagen seleccionada.

## Vista ampliada del gancho de remolque (cuando el sensor de estacionamiento está desactivado)

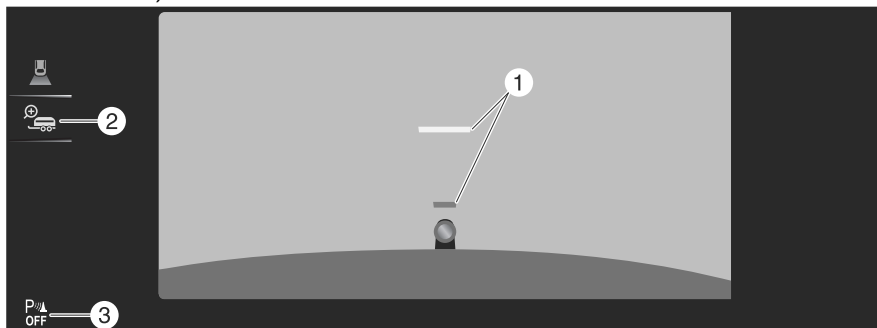

	Indicación	Contenido
1	Líneas de guía de distancia en el camino proyectado del vehículo (rojas/amarillas)	<p>Estas líneas de guía indican la distancia aproximada a un punto medido desde la parte trasera del vehículo (desde el extremo del paragolpes).</p> <ul style="list-style-type: none"> <li>• La línea roja indica el punto a unos 50 cm (19 pulg.) de la parte trasera del paragolpes trasero.</li> <li>• Las líneas amarillas indican los puntos a 1 m (39 pulg.) y a unos 2 m (78 pulg.) de la parte trasera del paragolpes trasero.</li> </ul> <p>Se mueve en conjunto con el funcionamiento del volante.</p>
2	Icono de estado de vista	Indica la imagen seleccionada.
3	Icono de estado del sensor de estacionamiento	Indica que el sensor de estacionamiento tiene un problema o está apagado.

Tipo B

Cuando el sensor de estacionamiento está encendido

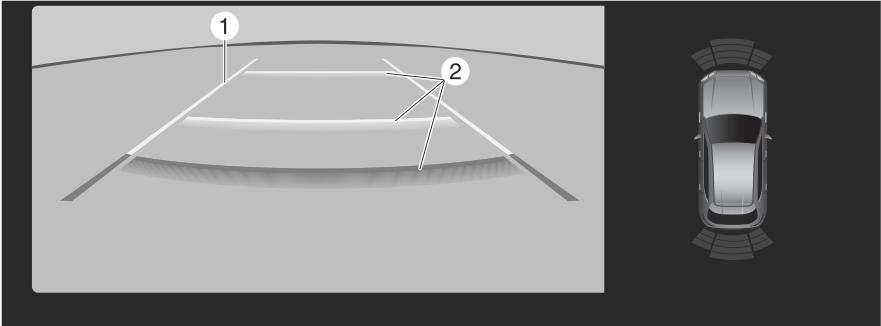

Cuando el sensor de estacionamiento está apagado

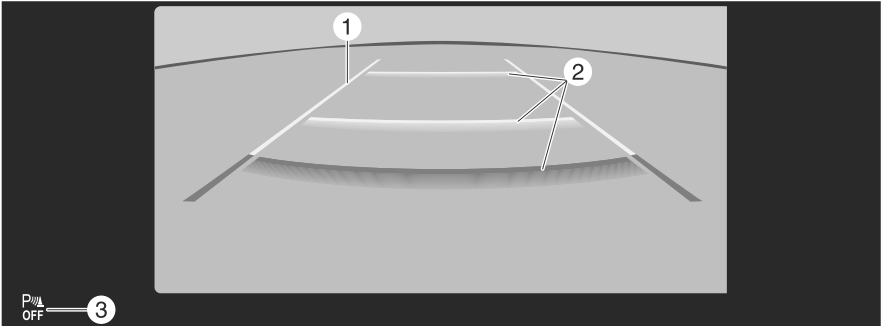

	Indicación	Contenido
1	Líneas de guía de ancho del vehículo (amarillo)	Indica el ancho aproximado del vehículo.
2	Líneas de guía de distancia en el camino proyectado del vehículo (rojas/amarillas)	Estas líneas de guía indican la distancia aproximada a un punto medido desde la parte trasera del vehículo (desde el extremo del paragolpes). <ul style="list-style-type: none"> <li>• La línea roja indica el punto a unos 50 cm (19 pulg.) de la parte trasera del paragolpes trasero.</li> <li>• Las líneas amarillas indican los puntos a 1 m (39 pulg.) y a unos 2 m (78 pulg.) de la parte trasera del paragolpes trasero.</li> </ul>
3	Icono de estado del sensor de estacionamiento	Indica que el sensor de estacionamiento tiene un problema o está apagado.

## Notificación de problema de sistema

En los siguientes casos, puede haber un problema con el sistema. Haga inspeccionar el vehículo por un concesionario autorizado Mazda.

- "Sin señal de la cámara." aparece en la exhibición central.
- La visualización en la exhibición central no cambia a la imagen de la cámara aunque la palanca selectora se mueva a la posición R.
- Una parte de la visualización en la exhibición central es negra.

## Sensor de estacionamiento\*

Los sensores de estacionamiento son un sistema que ayuda al conductor a comprobar la seguridad detectando obstáculos alrededor del vehículo y avisando al conductor mientras se estaciona. Cuando se detecta un obstáculo, una exhibición de pantalla y una advertencia sonora notifican al conductor la distancia a la que se encuentra el obstáculo.

## Advertencias y precauciones para el uso del sensor de estacionamiento

### ADVERTENCIA

**Al conducir, siempre confirme visualmente la seguridad del área alrededor del vehículo.**

Los sensores de estacionamiento son sólo dispositivos auxiliares cuando se conduce hacia delante o hacia atrás. Además, el rango de detección de los sensores es limitado, y conducir el vehículo confiando completamente en el sistema puede provocar un accidente.





## Cómo utilizar el sensor de estacionamiento

### Los sensores de estacionamiento funcionan

Cuando el sistema detecta un obstáculo, se notifica al conductor la presencia del mismo mediante una exhibición de pantalla y una advertencia sonora. La exhibición de pantalla y la advertencia sonora cambian en función de la distancia de la obstrucción.





Además, si se detectan varios obstáculos simultáneamente, se activa la advertencia sonora de la obstrucción más cercana.

### Delantero\*, trasero



Distancia entre vehículo y obstáculo		Exhibición		Advertencias sonoras
Delantero	Trasero	Vehículos sin Monitor de vista de 360°	Vehículos con Monitor de vista de 360°	
Aproximadamente de 1 m a 60 cm (de 39 a 24 pulg.)	Aproximadamente de 1 m 50 cm a 60 cm (de 59 a 24 pulg.)	Verde 	Verde 	Sonido intermitente, lento
Aproximadamente de 60 cm a 50 cm (de 24 a 20 pulg.)	Aproximadamente de 60 cm a 50 cm (de 24 a 20 pulg.)	Amarillo 	Amarillo 	Sonido intermitente







# Sensor de estacionamiento

Distancia entre vehículo y obstáculo		Exhibición		Advertencias sonoras
Delantero	Trasero	Vehículos sin Monitor de vista de 360°	Vehículos con Monitor de vista de 360°	
Aproximadamente de 50 cm a 40 cm (de 20 a 16 pulg.)	Aproximadamente de 50 cm a 40 cm (de 20 a 16 pulg.)	<p>Ámbar</p> 	<p>Ámbar</p> 	Sonido intermitente rápido
Dentro de unos 40 cm (16 pulg.)	Dentro de unos 40 cm (16 pulg.)	<p>Rojo</p> 	<p>Rojo</p> 	Sonido continuo

## Esquinas

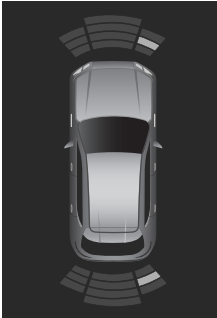
Distancia entre vehículo y obstáculo	Exhibición		Advertencias sonoras
	Vehículos sin Monitor de vista de 360°	Vehículos con Monitor de vista de 360°	
Aproximadamente de 50 cm a 40 cm (de 20 a 16 pulg.)	<p>Amarillo</p> 	<p>Amarillo</p> 	Sonido intermitente

# Sensor de estacionamiento

Distancia entre vehículo y obstáculo	Exhibición		Advertencias sonoras
	Vehículos sin Monitor de vista de 360°	Vehículos con Monitor de vista de 360°	
Aproximadamente de 40 cm a 30 cm (de 16 a 12 pulg.)	<p>Ámbar</p> 	<p>Ámbar</p> 	Sonido intermitente rápido
Dentro de unos 30 cm (12 pulg.)	<p>Rojo</p> 	<p>Rojo</p> 	Sonido continuo

## NOTA

- Si los sensores de ultrasonidos no detectan correctamente un objeto, el sistema puede no funcionar con normalidad. Consulte la sección Sensores de ultrasonido en la página 5-147.
- La exhibición de pantalla puede cambiarse entre exhibición y no exhibición y el volumen de la advertencia sonora puede modificarse. Consulte la sección Configuraciones en el manual para el propietario de Mazda Connect.

- **(Vehículos con Monitor de vista de 360°)**

Cuando la exhibición de pantalla está configurada para ser mostrada, la exhibición cambia automáticamente a la exhibición del monitor de vista de 360° cuando el sensor detecta una obstrucción. Cuando ya no se detecta una obstrucción, la visualización cambia a la que estaba antes de que se detectara la obstrucción. Sin embargo, cuando el monitor de vista de 360° se exhibe con antelación, sigue mostrándose sin importar si se detecta una obstrucción o no.

- Si se detecta una obstrucción en el mismo rango de detección de forma continua durante 6 segundos o más, sólo se detiene la advertencia sonora (excluyendo el rango de detección más cercano). Cuando el rango de detección cambia al lado más cercano, la advertencia sonora se reanuda.

## Desconectar los sensores de estacionamiento

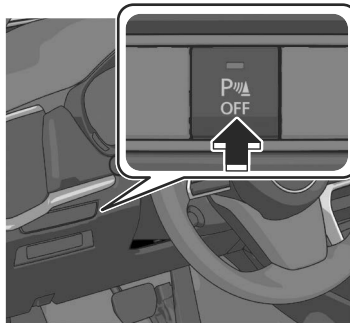

Los sensores de estacionamiento se desconectan y se enciende el indicador del interruptor OFF del sensor de estacionamiento.

Si se vuelve a oprimir el interruptor, los sensores de estacionamiento entran en funcionamiento y el indicador del interruptor se apaga.

## Notificación de problema de sistema

- Si se produce un problema, la siguiente exhibición notifica al conductor. El sistema puede tener un malfuncionamiento. Haga inspeccionar el vehículo por un concesionario autorizado Mazda.

# Sensor de estacionamiento

---

(Vehículos sin Monitor de vista de 360°)



(Vehículos con Monitor de vista de 360°)



- Si se exhibe continuamente una determinada indicación de detección de obstrucción, asegúrese de que no hay materias extrañas en el área del sensor correspondiente al indicador de detección. Si el sistema no se recupera, haga inspeccionar el vehículo en un concesionario autorizado Mazda.

## Conducción en invierno

Se recomienda llevar equipo de emergencia, incluyendo cadenas para nieve, raspador para vidrios, luces de bengala, una pequeña pala, cables puente y una pequeña bolsa de arena o sal.

Consulte a un concesionario autorizado Mazda para que verifique lo siguiente:

- Verifique que la relación de anticongelante en el radiador sea correcta.  
Consulte la sección Inspeccionar el refrigerante en la página 9-20.
- Inspeccione la batería y sus cables. El frío reduce la capacidad de la batería.
- Use un aceite de motor adecuado para las temperaturas ambientes más bajas en las que se conducirá el vehículo (página 9-24).
- Controle el sistema de encendido por daños y conexiones flojas.
- Use el líquido de lavador con anticongelante—pero no use anticongelante de radiador como líquido de lavador (página 9-23).

Cuando se conduce sobre hielo o en agua, nieve, barro, arena o peligros similares:

- Se debe ser precavido y dejar una mayor distancia para frenar.
- Se debe evitar frenar bruscamente o maniobrar repentinamente.
- No bombee los frenos. Continúe presionando el pedal de frenos.  
Consulte la sección Sistema antibloqueo de frenos (ABS) en la página 5-92.
- Si se queda atrapado, seleccione un cambio menor y acelere suavemente. No deje que las ruedas traseras giren en vacío.

- Si se necesitara mas tracción sobre superficies resbalosas como el hielo o nieve apretada, coloque arena, sal de roca, cadenas, alfombras u otro material no resbaloso debajo de las ruedas traseras.

### NOTA

- Elimine la nieve antes de conducir. La nieve dejada en el parabrisas es peligrosa pues puede obstaculizar la visión.
- No aplique demasiada fuerza a un raspador para vidrios al retirar el hielo o nieve congelada del espejo y el parabrisas.
- Nunca use agua tibia o caliente para limpiar la nieve o hielo de las ventanillas y espejos pues puede hacer que se raje un vidrio.
- Conduzca lentamente. El funcionamiento de los frenos se puede ver afectado si se adhiere nieve o hielo a los componentes de los frenos. Si ocurre eso, conduzca lentamente el vehículo, liberando el pedal del acelerador y aplicando ligeramente los frenos varias veces hasta que el rendimiento de los frenos vuelva a la normalidad.

## Neumáticos para nieve

### ADVERTENCIA

**No utilice neumáticos de tamaño distinto al especificado. Además, no mezcle diferentes tipos de neumáticos.**

Es peligroso utilizar neumáticos con medidas distintas a las especificadas o mezclar distintos tipos de neumáticos. Podría comprometer la conducción del vehículo y provocar un accidente. Además, podría estar infringiendo la ley.

Utilice el tamaño de neumático indicado en la etiqueta aplicada en el marco de la puerta del conductor con la puerta abierta. Utilice sólo neumáticos del mismo tipo en las cuatro ruedas.

### PRECAUCIÓN

Verifique los reglamentos locales antes de usar neumáticos con tacones.

### Use neumáticos para nieve en las 4 ruedas

No conduzca a más de 120 km/h (75 mph) mientras conduzca con neumáticos para nieve. Cuando instale neumáticos para nieve, utilice neumáticos del tamaño especificado y ajuste la presión de aire de todos los neumáticos al valor especificado. (página 10-74).

### México

El vehículo está equipado de fábrica con neumáticos de verano diseñados para lograr la mejor tracción en superficies húmedas y secas. Si va a usar su vehículo en superficies

cubiertas de nieve o hielo, Mazda le recomienda cambiar los neumáticos equipados de fábrica por neumáticos para nieve, durante los meses de invierno.

### Excepto México

El vehículo está equipado originalmente con neumáticos radiales para toda estación diseñados para usar durante todo el año. En zonas con climas extremos podría ser necesario cambiarlos por neumáticos para nieve durante los meses de invierno de manera de poder mejorar la tracción al conducir con nieve o hielo en las calles.

## Cadenas para nieve

Verifique los reglamentos locales antes de usar cadenas para nieve.

### PRECAUCIÓN

- El uso de cadenas puede afectar la dirección del vehículo.
- No se debe conducir a velocidades de más de 50 km/h (30 mph) o según el límite de velocidad del fabricante de las cadenas, eligiendo la menor de ambas.
- Conduzca con cuidado y evite las lomas, pozos y virajes cerrados.
- Evite las frenadas en que las ruedas queden bloqueadas.
- No use cadenas en el neumático de repuesto temporal; esto puede dañar el vehículo y el neumático.
- No use cadenas en caminos donde no haya nieve o hielo. Los neumáticos y las cadenas podrían resultar dañadas.
- Las cadenas pueden rayar o romper las llantas de aluminio.

### NOTA

El sistema de monitoreo de neumáticos podría no funcionar correctamente cuando se usan cadenas para nieve.

Instale sólo las cadenas en los neumáticos traseros.

No use cadenas en los neumáticos delanteros.

Consulte con un concesionario autorizado Mazda.

### Instalación de cadenas

1. Instale las cadenas en los neumáticos traseros lo más apretadas posibles. Siempre siga las instrucciones del fabricante de las cadenas.

2. Vuelva a apretar las cadenas después de conducir 1/2—1 km (1/4—1/2 milla).

# NOTAS



# 6

## Equipamiento para hacer la cabina más confortable

**Control de climatización completamente automático (delantero)..... 6-4**

- Salidas de aire..... 6-4
- Cómo utilizar las salidas de aire..... 6-4
- Climatizador completamente automático..... 6-6
- Vista del control de climatización completamente automático..... 6-8
- Cómo utilizar el control de climatización automático..... 6-9
- Operar cada interruptor..... 6-10
- Maneras convenientes de usar el climatizador completamente automático..... 6-14

**Control de climatización completamente automático (trasero)..... 6-18**

- Salidas de aire..... 6-18
- Cómo utilizar las salidas de aire..... 6-18
- Sistema de climatizador completamente automático..... 6-19
- Vista del sistema de climatizador completamente automático..... 6-20
- Cómo utilizar el sistema de climatizador completamente automático..... 6-22
- Operar cada interruptor..... 6-24

**Calefacción del asiento..... 6-26**

- Calefacción del asiento\*..... 6-26
- Advertencias y precauciones para el uso de la calefacción del asiento..... 6-26
- Cómo utilizar la calefacción del asiento..... 6-27
- Maneras convenientes de usar la calefacción del asiento..... 6-28

**Volante calefaccionado..... 6-30**

- Volante calefaccionado\*..... 6-30
- Advertencias y precauciones para el uso del volante calefaccionado..... 6-30
- Cómo utilizar el volante calefaccionado..... 6-31
- Maneras convenientes de usar el volante calefaccionado..... 6-31

**Ventilación de asiento..... 6-32**

- Ventilación de asiento\*..... 6-32
- Advertencias y precauciones para el uso de la ventilación de asiento..... 6-32
- Cómo utilizar la ventilación de asiento..... 6-33
- Maneras convenientes de usar la ventilación de asiento..... 6-33

**Sistema de personalización del conductor..... 6-35**

- Sistema de personalización del conductor\*..... 6-35

---

Advertencias y precauciones para  
el uso del sistema de  
personalización del  
conductor..... 6-36

Cómo utilizar el sistema de  
personalización del  
conductor..... 6-36

# NOTAS

## Control de climatización completamente automático (delantero)

### Salidas de aire

La ubicación y la dirección de salida del flujo de aire de las salidas de aire cambia en función del ajuste de las mismas.

### Cómo utilizar las salidas de aire

#### Salida de aire abierta/cerrada

Mueva el dial completamente en la dirección completamente abierta o completamente cerrada.

#### Salidas de aire laterales

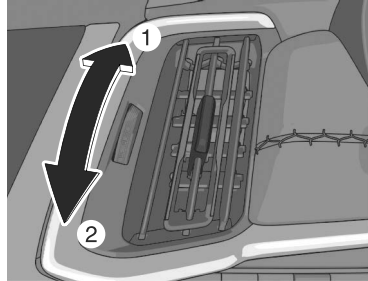

1. Abrir
2. Cerrar

#### Salidas de aire centrales

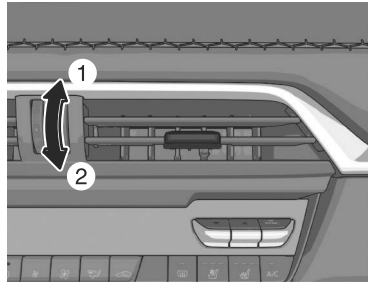

1. Abrir
2. Cerrar

# Control de climatización completamente automático (delantero)

## Ajuste de dirección de flujo de aire

### Salidas de aire laterales

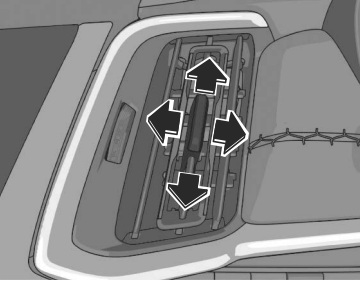

### Salidas de aire centrales

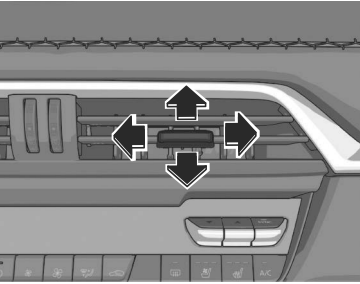

## Selección del flujo de aire

### Salidas de aire del tablero

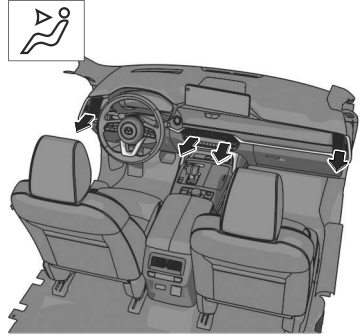

### Salidas de aire del tablero y del piso

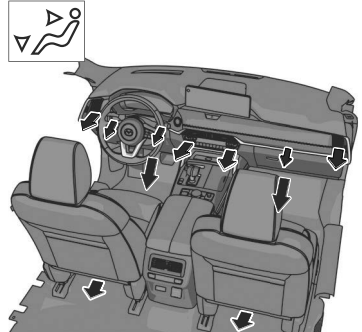

### Salidas de aire del piso

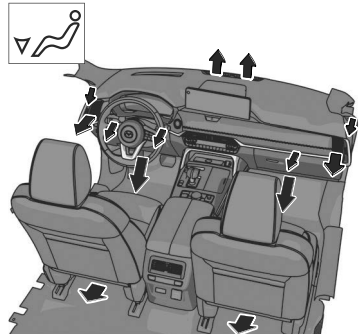

## Control de climatización completamente automático (delantero)

### Salidas de aire del desempañador y del piso

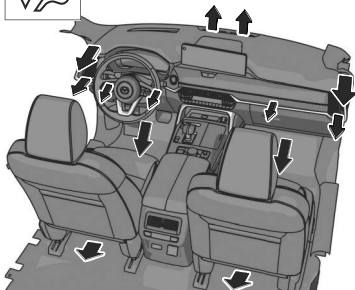

### Salidas de aire del desempañador

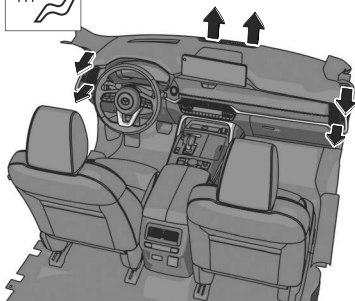

## Climatizador completamente automático

Las siguientes funciones se controlan automáticamente en función de la temperatura ajustada.

- Control de la temperatura del flujo de aire
- Control de la cantidad de flujo de aire
- Cambio del modo de flujo de aire
- Cambio del modo de recirculación/aire fresco
- Activación/desactivación del acondicionador de aire (funciones de enfriamiento/deshumidificación)
- Selección de nivel de la calefacción del asiento\*
- Funcionamiento del volante calefaccionado\*
- Selección del nivel de ventilación de asiento\*

### NOTA

Para evitar el flujo de aire frío inmediatamente después de que se inicie la calefacción cuando el sistema híbrido está frío, se disminuye la cantidad de flujo de aire.

El acondicionador de aire totalmente automático utiliza los sensores de temperatura interior y de luz solar para controlar la temperatura de la cabina midiendo la temperatura interior y exterior, la humedad y la luz solar. No cubra el sensor de temperatura interior/luz solar.

# Control de climatización completamente automático (delantero)

---

## Sensor de luz solar

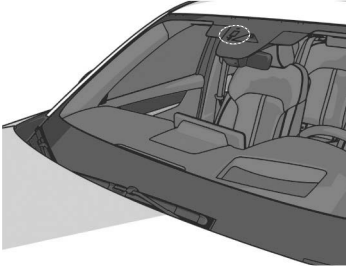

## Sensor de temperatura interior

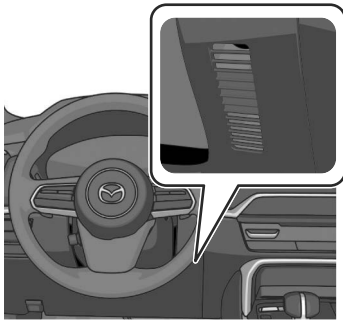

## Vista del control de climatización completamente automático

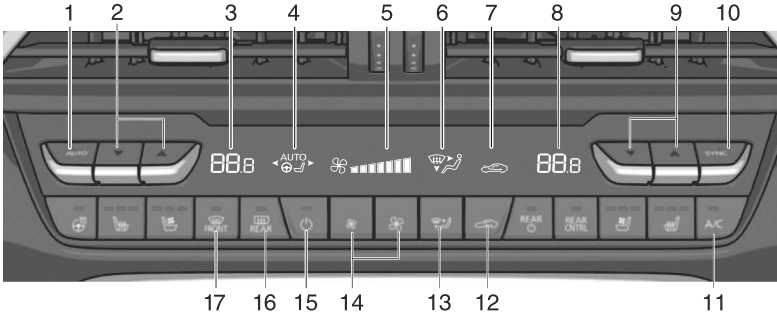

1. Interruptor AUTO
  2. Interruptor de ajuste de la temperatura del lado del conductor
  3. Exhibición del ajuste de la temperatura del lado del conductor
  4. Exhibición de autoconfort vinculada\*1  
Consulte la sección Maneras convenientes de usar la calefacción del asiento en la página 6-28.  
Consulte la sección Maneras convenientes de usar el volante calefaccionado en la página 6-31.  
Consulte la sección Maneras convenientes de usar la ventilación de asiento en la página 6-33.
  5. Exhibición de flujo de aire
  6. Exhibición de selector de modo
  7. Exhibición del selector de admisión de aire
  8. Exhibición del ajuste de la temperatura del lado del acompañante
  9. Interruptor de ajuste de la temperatura del lado del acompañante
  10. Interruptor SYNC (temperatura sincronizada)
  11. Interruptor A/C
  12. Selector de admisión de aire
  13. Interruptor del selector de modo
  14. Interruptor de control del ventilador
  15. Interruptor de encendido del climatizador
  16. Interruptor de desempañador trasero
  17. Interruptor de desempañador del parabrisas
- \*1 La exhibición difiere dependiendo del climatizador, o de si está equipado o no la calefacción del asiento, la ventilación del asiento y el calefactor del volante.



## Control de climatización completamente automático (delantero)

### Cómo utilizar el control de climatización automático

1. Arranque el sistema híbrido.
- 2.

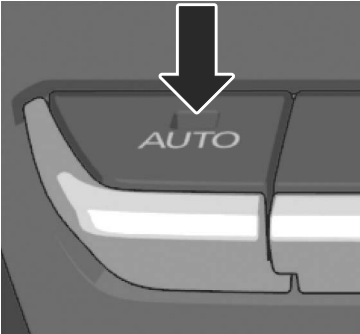

El indicador del interruptor AUTO se enciende.

3. Oprima el interruptor de ajuste de la temperatura para ajustar la temperatura deseada. Cada función se controla automáticamente según la temperatura ajustada.
4. Para detener el funcionamiento, oprima el interruptor de encendido del climatizador.

#### NOTA

- La temperatura ajustada recomendada es de 22 °C (72 °F).
- Si se acciona cualquier interruptor selector de modo, interruptor de control del ventilador o interruptor de desempañador del parabrisas durante el funcionamiento automático, el indicador del interruptor AUTO se apaga. Las funciones para los interruptores diferentes de los usados continuarán funcionando en el control automáticamente.

- El consumo de energía del acondicionador de aire cambia en función de la temperatura ajustada y de la temperatura ambiente. Si la temperatura ajustada es demasiado baja o alta, la distancia restante hasta la descarga completa se acorta.
- El climatizador puede utilizarse durante la carga cuando la alimentación del vehículo está conectada.

## Control de climatización completamente automático (delantero)

### Operar cada interruptor

#### Interruptor AUTO

Controlado automáticamente según la temperatura ajustada.

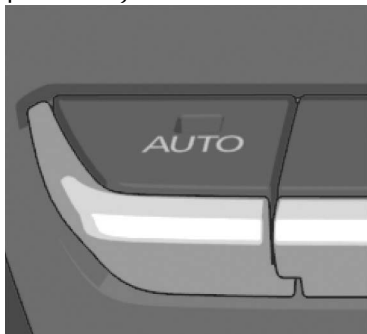

#### Interruptor de ajuste de temperatura

Cómo aumentar la temperatura ajustada

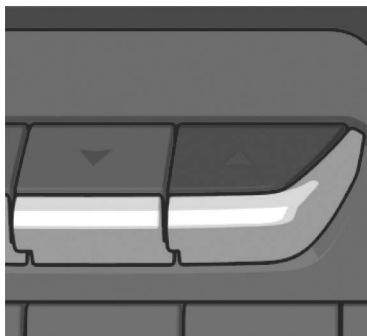

#### Cómo disminuir la temperatura ajustada

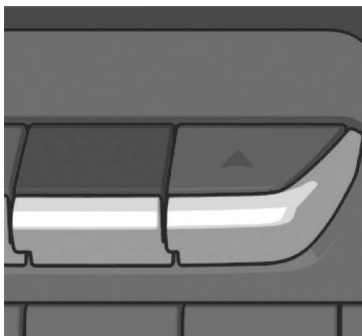

#### NOTA

- La temperatura ajustada cambia en incrementos de 0,5 °C dentro de un rango de 15 °C (60 °F) y 29 °C (84 °F).
- La temperatura ajustada puede ajustarse rápidamente oprimiendo y manteniendo el interruptor de ajuste de temperatura.
- Cuando la temperatura se ajusta al límite inferior o superior, se exhibe "Lo" o "Hi".

#### Interruptor SYNC (temperatura sincronizada)

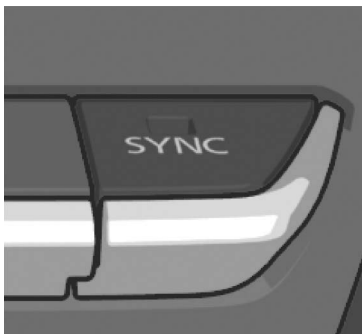

El modo cambia entre el modo independiente y el modo de interconexión cada vez que se oprime el interruptor.

## Control de climatización completamente automático (delantero)

### Modo independiente (indicador apagado)

La temperatura ajustada puede controlarse de forma independiente para el lado del conductor y el lado del acompañante.

Oprima el interruptor de ajuste de temperatura del lado del conductor o el del lado del acompañante para controlar la temperatura.

### Modo de interconexión (indicador encendido)

La temperatura ajustada para el lado del conductor y el lado del acompañante se controla simultáneamente.

Oprima el interruptor de ajuste de temperatura del lado del conductor para controlar la temperatura.

### NOTA

- La temperatura ajustada para el lado del acompañante y la parte trasera (mientras el climatizador trasero esté activado) cambia a la del conductor cuando el modo independiente pasa al modo de interconexión.
- Cuando se oprime el interruptor de ajuste de temperatura del lado del acompañante o el interruptor de ajuste de temperatura de la parte trasera mientras está en modo de interconexión (se enciende el indicador del interruptor SYNC), el modo pasa a ser independiente (se apaga el indicador del interruptor SYNC).

### Interruptor A/C



La función de enfriamiento/deshumidificación cambia entre encendido y apagado cada vez que se oprime el interruptor. El indicador se enciende mientras la función está en funcionamiento.

### NOTA

El acondicionador de aire puede no funcionar cuando la temperatura ambiente desciende a casi 0 °C (32 °F) para proteger el sistema.

### Interruptor de desempañador trasero

Se utiliza para desempañar la luneta trasera.

Consulte la sección Cómo utilizar el interruptor del desempañador de luneta trasera en la página 5-87.

### Selector de admisión de aire



## Control de climatización completamente automático (delantero)

Cada vez que se oprime el interruptor se cambia entre el modo de recirculación y el de aire fresco.

La exhibición indica si se ha seleccionado el modo de recirculación (↻) o el modo de aire fresco (↻).

### ⚠ ADVERTENCIA

#### No recircular el aire de la cabina en tiempo frío o lluvioso.

Recircular el aire en la cabina cuando hace frío y llueve es peligroso, pues se pueden empañar los vidrios. Por lo tanto no podrá ver correctamente lo cual podría ocasionarle un serio accidente.

#### Modo de recirculación (↻)

El aire del exterior no puede entrar. El aire dentro del vehículo recircula. Use esta posición cuando conduzca por túneles, conduzca con tránsito pesado (zonas de excesivo escape de motores) o cuando quiera enfriar rápidamente.

#### Modo de aire fresco (↻)

Se permite que entre aire del exterior dentro de la cabina. Use esta posición para ventilar o descongelar el parabrisas.

#### NOTA

- La posición de recirculación de aire es la posición por defecto siempre que la alimentación del vehículo está en ON, el sistema de climatización esté encendido y la temperatura exterior supere los 23 °C (73 °F) aproximadamente.
- Para salir de la posición de recirculación de aire por defecto, presione el selector de admisión de aire para seleccionar la posición de aire exterior.

- Cuando el interruptor selector de admisión de aire se coloca en la posición de aire del exterior y la temperatura exterior supera unos 23 °C (73 °F), el climatizador puede seleccionar automáticamente la posición de recirculación de aire para mejorar la eficiencia del sistema de climatización.

#### Interruptor del selector de modo



Permite seleccionar el modo de flujo de aire deseado.

El modo cambia cada vez que se oprime el interruptor. El modo seleccionado se indica en la exhibición.

#### NOTA

Para ajustar la salida de aire a , oprima el interruptor del desempañador de parabrisas.

## Control de climatización completamente automático (delantero)

### Interruptor de control del ventilador

Cómo aumentar la cantidad de flujo de aire

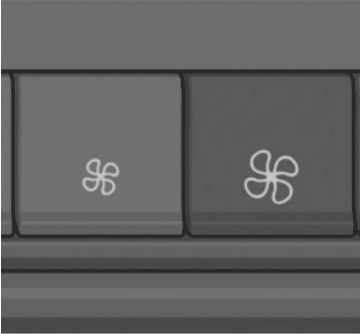

Cómo disminuir la cantidad de flujo de aire



La cantidad de flujo de aire cambia cada vez que se oprime el interruptor. La cantidad de flujo de aire se indica en la exhibición. La cantidad de flujo de aire puede ajustarse en 7 niveles.

### Interruptor de encendido del climatizador (sistema encendido/apagado)



Enciende y apaga el climatizador. El indicador se enciende mientras la función está en funcionamiento.

### Interruptor de desempañador del parabrisas



Activa (indicador encendido) y desactiva (indicador apagado) el desempañador del parabrisas. Sirve para desempañar el parabrisas y las ventanillas laterales. El modo de aire fresco (☁️) se selecciona automáticamente y el acondicionador de aire se enciende automáticamente cuando el desempañador del parabrisas está en funcionamiento.

## Control de climatización completamente automático (delantero)

### ADVERTENCIA

**No baje la temperatura del flujo de aire cuando desempañe el parabrisas.**

De lo contrario, la parte exterior del parabrisas se congelará provocando una reducción de la visibilidad que puede provocar un accidente.

### NOTA

- Para desempañar más rápido, realice cualquiera de las siguientes operaciones.
  - Accione el interruptor del ventilador y aumente la cantidad de flujo de aire.
  - Oprima el interruptor de ajuste de temperatura para aumentar la temperatura del flujo de aire.
- Tenga cuidado de que las ventanillas no se empañen al realizar cualquiera de las siguientes operaciones.
  - Cambie al modo de recirculación.
  - Apague el acondicionador de aire.

### Maneras convenientes de usar el climatizador completamente automático

#### Preacondicionamiento de la cabina

El preacondicionamiento de la cabina es un término colectivo relativo al uso del temporizador del control de climatización y del control de climatización a distancia.

Mientras el temporizador del control de climatización o el control de climatización a distancia están en funcionamiento, puede comprobar el estado del ajuste en su Smartphone.

#### Temporizador del control del clima

Al fijar la hora de salida mediante Mazda Connect, el climatizador funciona y ajusta la temperatura de la cabina según la hora de salida.

La hora de salida, el día, la temperatura ajustada y el funcionamiento/no funcionamiento del desempañador se pueden personalizar, y se pueden programar por adelantado 7 tipos de patrones.

#### Control de climatización a distancia

Utilizando su Smartphone, puede encender el climatizador a distancia antes de salir.

# Control de climatización completamente automático (delantero)

## ADVERTENCIA

**No accione el preacondicionamiento de la cabina con personas o animales domésticos en el vehículo.**

El preacondicionamiento de la cabina puede detenerse automáticamente debido a las condiciones del vehículo y del entorno. Si el climatizador se detiene y la temperatura en el interior del vehículo aumenta o disminuye, podría causar una condición médica grave como agotamiento por calor y deshidratación.

## PRECAUCIÓN

- Si se da alguna de las siguientes condiciones, el preacondicionamiento de la cabina no funcionará. Además, si el preacondicionamiento de la cabina está funcionando, se detendrá. Sin embargo, si se abre la compuerta trasera mientras el preacondicionamiento de la cabina está funcionando, el preacondicionamiento de la cabina no se detendrá. Cuando el preacondicionamiento de la cabina no funciona o se detiene, se indica en la exhibición la cancelación del preacondicionamiento de la cabina.
  - La batería de alto voltaje o la carga de la batería de ácido-plomo es baja
  - Las puertas/compuerta trasera están abiertas
  - Se cambia la alimentación del vehículo a una posición diferente de OFF
  - Hay un problema con el vehículo

- Si se da alguna de las siguientes condiciones, el climatizador no funcionará eficazmente y es posible que la temperatura de la cabina no alcance la temperatura ajustada.
  - Su consumo de energía es elevado
  - Las temperaturas son extremadamente altas o bajas
- El climatizador funciona de manera que alcanza la temperatura ajustada a la hora de salida, y se detiene a la hora de salida. Es posible que la temperatura de la cabina no alcance la temperatura ajustada si sube al vehículo antes o después de la hora de salida ajustada.
- Si acciona el preacondicionamiento de la cabina mientras carga el vehículo, podría tardar más tiempo en cargar la batería. Además, cuando hace mucho calor o frío, el consumo de energía del climatizador es elevado, por lo que la cantidad de carga puede ser inferior a la preestablecida.
- Durante el funcionamiento del preacondicionamiento de la cabina, el ventilador de enfriamiento, el compresor y los ventiladores de la cabina funcionan, pero esto no indica ningún problema.
- Las funciones del climatizador que puede utilizar difieren según la posición de alimentación del vehículo.

## Control de climatización completamente automático (delantero)

Función	Posición de alimentación del vehículo			
	OFF	ACC	ON (Sistema híbrido apagado)	ON (Sistema híbrido encendido)
Circulación de aire	—	—	X	X
Enfriamiento/calefacción	—	—	X <sup>*1</sup>	X
Temporizador del control del clima	X	—	—	—
Control de climatización a distancia	X	—	—	—

X: Disponible

—: No disponible

\*1 La función de enfriamiento/calefacción sólo puede utilizarse durante la carga.

### NOTA

- La temperatura ajustada recomendada es de 22 °C (72 °F). Si ajusta una temperatura extremadamente alta o baja, el consumo de energía aumentará y el tiempo de carga será más largo.
- Si acciona el preacondicionamiento de la cabina mientras el conector de carga está conectado, puede reducir el consumo de energía eléctrica de la batería de alto voltaje.
- Mientras el preacondicionamiento de la cabina está en funcionamiento, se enciende el indicador del interruptor de encendido del control de climatización.

- El preacondicionamiento de la cabina funciona durante 20 minutos. Si ajusta la hora de salida con el temporizador de control de climatización, ajústela 20 minutos o más tarde de la hora actual y si quiere hacer varios ajustes, espácielos a intervalos de 30 minutos o más.

### Cómo ajustar el Temporizador del control del clima

1. Seleccione "Configuraciones" en la pantalla de inicio Mazda Connect.
2. Seleccione "Configuraciones de EV".
3. Seleccione "Temporizador del control del clima".
4. Seleccione la configuración del ítem que desea cambiar en el contenido mostrado.
5. Apague la alimentación del vehículo.

### Temporizador del control del clima

Permite que el control del clima ajuste la temperatura de la cabina antes de conducir.

Función	Cambios de ajustes disponibles	
1 ---	Activar, Desactivar <sup>*1</sup>	Editar, Eliminar <sup>*2</sup>
2 ---		
3 ---		
4 ---		
5 ---		
6 ---		
7 ---		

\*1 Si un elemento seleccionado con el cursor ha sido fijado, el elemento puede ser activado o desactivado.

\*2 Los ajustes se pueden "Editar"/"Eliminar" deslizando un



## Control de climatización completamente automático (delantero)

elemento seleccionado con el cursor hacia la derecha.

### Editar

Los ajustes del Temporizador del control del clima se pueden editar.

Función	Cambios de ajustes disponibles
Hora de partida	Tiempo (intervalos de 10 minutos)
Repetir*1	Lunes — Domingo
Temperatura	15.5°C (61 °F) — 28.5°C (83 °F)
Desempañador delantero	Activar, Desactivar
Desempañador trasero	Activar, Desactivar

\*1 Si no se establece ningún día [Repetir], el temporizador de control de climatización funciona sólo 1 vez a las horas ajustadas.

### NOTA

- La activación del "Desempañador delantero" / "Desempañador trasero" le ayudará a desempañar y eliminar el hielo o la nieve del cristal de la ventana. La temperatura recomendada para ajustar el desempañador es de 22 °C (72 °F) o superior. El rendimiento del desempañador cambia en función de la temperatura ajustada.

- El temporizador de control de climatización no funciona si el vehículo se deja sin vigilancia durante un largo periodo de tiempo en un entorno en el que la recepción de la señal GPS es difícil, como en un estacionamiento subterráneo o en interiores, o si no se reciben señales GPS. Cuando se reciben señales de GPS, el temporizador de control de climatización entra en funcionamiento.
- El temporizador de control de climatización no funciona mientras el control de climatización a distancia está en funcionamiento.
- El temporizador de control de climatización puede detenerse mediante una operación de control remoto del Smartphone utilizando el Servicio Conectado. Para más detalles, consulte a un concesionario autorizado Mazda.

### Cómo ajustar el control de climatización a distancia

Para utilizar el control de climatización a distancia, es necesario suscribirse al Servicio Conectado.

Para más detalles, consulte a un concesionario autorizado Mazda.

## Control de climatización completamente automático (trasero)

### Salidas de aire

La ubicación y la dirección de salida del flujo de aire de las salidas de aire cambia en función del ajuste de las mismas.

### Cómo utilizar las salidas de aire

#### **Salida de aire abierta/cerrada**

Mueva el dial completamente en la dirección completamente abierta o completamente cerrada.

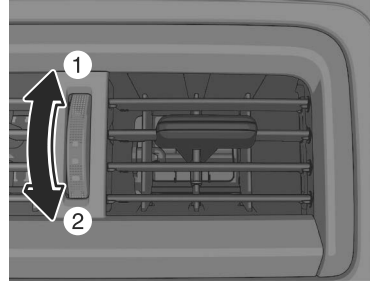

1. Abrir
2. Cerrar

#### **Ajuste de dirección de flujo de aire**

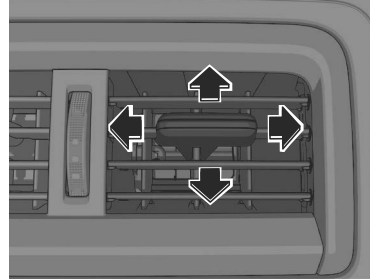

# Control de climatización completamente automático (trasero)

## Selección del flujo de aire

### Salidas de aire de la consola central

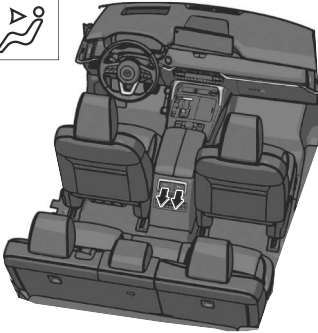

### Consola central y salidas de aire del piso



### Salidas de aire del piso



## Sistema de climatizador completamente automático

Las siguientes funciones se controlan automáticamente en función de la temperatura ajustada.

- Control de la temperatura del flujo de aire
- Control de la cantidad de flujo de aire
- Cambio del modo de flujo de aire

### NOTA

Para evitar el flujo de aire frío inmediatamente después de que se inicie la calefacción cuando el sistema híbrido está frío, se disminuye la cantidad de flujo de aire.

## Control de climatización completamente automático (trasero)

### Vista del sistema de climatizador completamente automático

#### Delantero

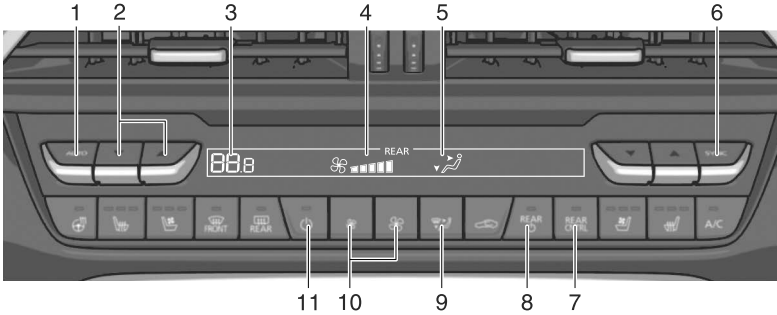

1. Interruptor AUTO
2. Interruptor de ajuste de la temperatura del lado del conductor
3. Exhibición de ajuste de temperatura
4. Exhibición de flujo de aire
5. Exhibición de selector de modo
6. Interruptor SYNC (temperatura sincronizada)
7. Interruptor de control trasero
8. Interruptor de encendido del climatizador trasero (sistema encendido/apagado)
9. Interruptor del selector de modo
10. Interruptor de control del ventilador
11. Interruptor de encendido del climatizador

# Control de climatización completamente automático (trasero)

## Trasero

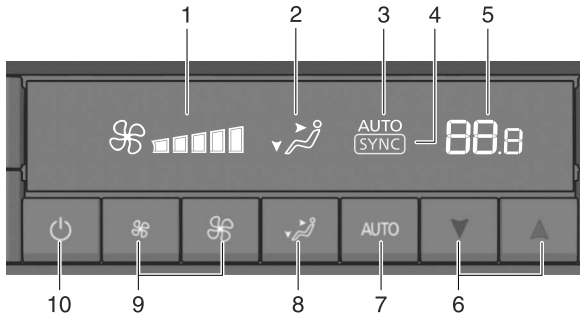

1. Exhibición de flujo de aire
2. Exhibición de selector de modo
3. Exhibición AUTO
4. Exhibición SYNC (temperatura sincronizada)
5. Exhibición de ajuste de temperatura
6. Interruptor de ajuste de temperatura
7. Interruptor AUTO
8. Interruptor del selector de modo
9. Interruptor de control del ventilador
10. Interruptor de encendido del climatizador

## Cómo utilizar el sistema de climatizador completamente automático

### (Funcionamiento desde los asientos delanteros)

1. Arranque el sistema híbrido.
2. Encienda el climatizador delantero.
- 3.

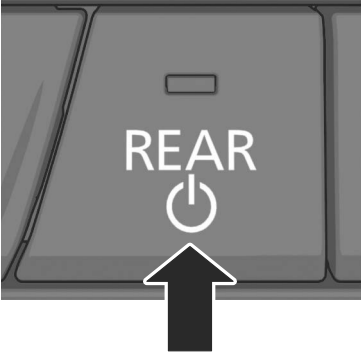

El indicador se enciende.

### NOTA

Cuando se enciende el climatizador trasero con el interruptor de encendido del climatizador trasero, cada ajuste es el que había antes de apagar el climatizador trasero.

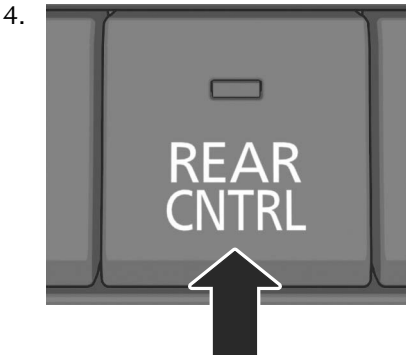

El indicador se enciende y la pantalla cambia a la pantalla de funcionamiento del climatizador trasero.



5. Oprima el interruptor de ajuste de la temperatura para ajustar la temperatura deseada. Cada función se controla automáticamente según la temperatura ajustada.

### NOTA

- Los siguientes interruptores no pueden accionarse mientras se muestra la pantalla de funcionamiento del climatizador trasero.

- Selector de admisión de aire
- Interruptor de ajuste de la temperatura del lado del acompañante
- Interruptor A/C

- Si no se acciona ninguno de los siguientes interruptores, la pantalla vuelve a la pantalla de funcionamiento del climatizador delantero después de 10 segundos.

- Interruptor AUTO
- Interruptor de ajuste de la temperatura del lado del conductor
- Interruptor SYNC (temperatura sincronizada)
- Interruptor del selector de modo
- Interruptor de control del ventilador

6. Para detener el funcionamiento, oprima el interruptor de encendido del climatizador.

## Control de climatización completamente automático (trasero)

### (Funcionamiento desde los asientos traseros)

1. Arranque el sistema híbrido.
- 2.

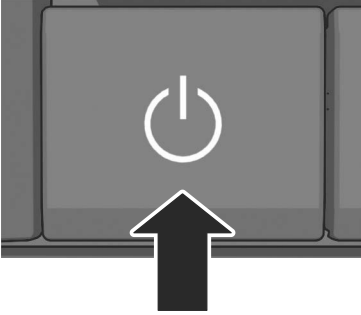

- 3.

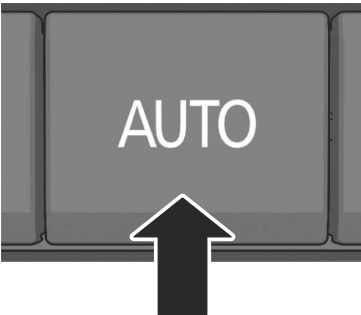

4. Oprima el interruptor de ajuste de la temperatura para ajustar la temperatura deseada. Cada función se controla automáticamente según la temperatura ajustada.

### NOTA

- La temperatura ajustada recomendada es de 22 °C (72 °F).
- Si se acciona el interruptor selector de modo o el interruptor de control del ventilador durante el funcionamiento automático, el indicador del interruptor AUTO se apaga.

- Si se oprime el interruptor AUTO mientras el interruptor A/C delantero está desconectado, el acondicionador de aire trasero sólo hará circular el aire.
5. Para detener el funcionamiento, oprima el interruptor de encendido del climatizador.

## Control de climatización completamente automático (trasero)

### Operar cada interruptor

#### Interruptor AUTO

Controlado automáticamente según la temperatura ajustada.



#### Interruptor de ajuste de temperatura

Cómo aumentar la temperatura ajustada

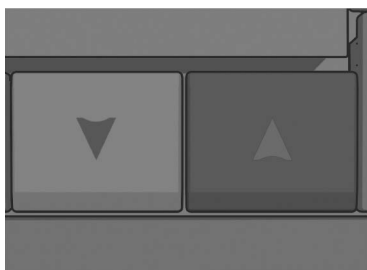

Cómo disminuir la temperatura ajustada



#### NOTA

- La temperatura ajustada cambia en incrementos de 0,5 °C dentro de un rango de 15 °C (60 °F) y 29 °C (84 °F).
- La temperatura ajustada puede ajustarse rápidamente oprimiendo y manteniendo el interruptor de ajuste de temperatura.
- Cuando la temperatura se ajusta al límite inferior o superior, se exhibe "Lo" o "Hi".

#### Interruptor del selector de modo

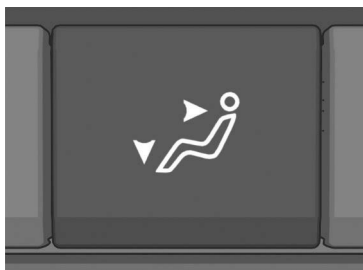

Permite seleccionar el modo de flujo de aire deseado.

El modo cambia cada vez que se oprime el interruptor. El modo seleccionado se indica en la exhibición.

#### Interruptor de control del ventilador

Cómo aumentar la cantidad de flujo de aire

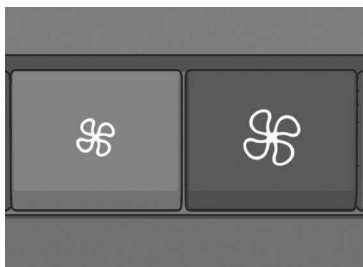



## Control de climatización completamente automático (trasero)

---

### Cómo disminuir la cantidad de flujo de aire

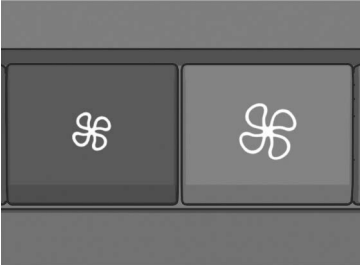

La cantidad de flujo de aire cambia cada vez que se oprime el interruptor. La cantidad de flujo de aire se indica en la exhibición. La cantidad de flujo de aire puede ajustarse en 5 niveles.

### Interruptor de encendido del climatizador (sistema encendido/apagado)

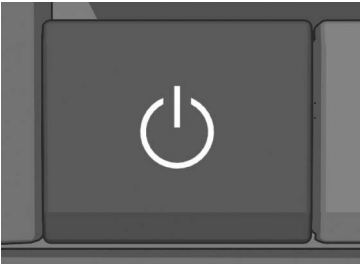

Enciende y apaga el acondicionador de aire. El indicador se enciende mientras la función está en funcionamiento.

## Calefacción del asiento\*

La calefacción del asiento calienta el asiento.

## Advertencias y precauciones para el uso de la calefacción del asiento

### **ADVERTENCIA**

**Tenga cuidado cuando use la calefacción del asiento.**

El calor de la calefacción del asiento puede ser demasiado caliente para las siguientes personas y podría causar una quemadura de baja temperatura.

- Bebés, niños pequeños, personas mayores y personas con dificultades físicas
- Personas con piel delicada
- Personas excesivamente cansadas
- Personas intoxicadas
- Personas que han tomado medicamentos que inducen el sueño como pastillas para dormir o remedios para los resfriados

**No use la calefacción del asiento con nada que tenga la capacidad de retener humedad como una sábana o almohadón en el asiento.**

El asiento se puede calentar excesivamente y provocar quemaduras de baja temperatura.

**No use la calefacción del asiento incluso cuando duerma una siesta en el vehículo.**

El asiento se puede calentar excesivamente y provocar quemaduras de baja temperatura.

No coloque objetos pesados con proyecciones filosas en el asiento, ni inserte agujas o pasadores en él. Esto puede provocar que el asiento se caliente demasiado y resulte en heridas debidas a quemaduras menores.

**! PRECAUCIÓN**

- No use solventes orgánicos para limpiar el asiento. Podría dañar la superficie del asiento y el calentador.
- **(trasero)**  
Antes de plegar un respaldo trasero, asegúrese que el interruptor de la calefacción del asiento trasero está desconectado. Si se pliega un respaldo trasero mientras la calefacción del asiento trasero está funcionando, podría calentar excesivamente el asiento y dañar la superficie del asiento.

**Cómo utilizar la calefacción del asiento**

1. Arranque el sistema híbrido.
2. **Delantero**

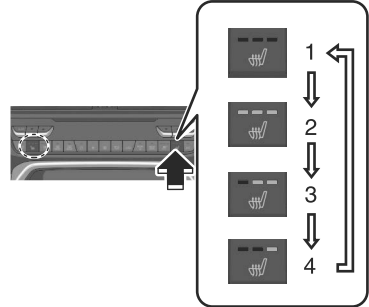

1. OFF
  2. Alta
  3. Media
  4. Baja
- Trasero**

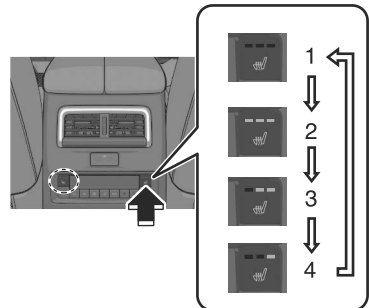

1. OFF
2. Alta
3. Media
4. Baja

El indicador en el interruptor de la calefacción del asiento se enciende en función de la temperatura ajustada.

La temperatura ajustada cambia cada vez que se oprime el interruptor de la calefacción del asiento.

## Calefacción del asiento

---

### NOTA

Si se para el sistema híbrido mientras la calefacción del asiento funciona en modo manual, la calefacción del asiento no se enciende automáticamente la próxima vez que se arranca el sistema híbrido. Para conectar la calefacción del asiento, oprima otra vez el interruptor. Además, el funcionamiento de la calefacción del asiento trasero se detiene automáticamente después de que la calefacción del asiento haya funcionado durante un determinado período de tiempo.

## Maneras convenientes de usar la calefacción del asiento

La temperatura de los asientos delanteros puede controlarse automáticamente (modo automático) en 4 niveles (alto, medio, bajo, OFF) según las condiciones de la cabina. La calefacción del asiento puede funcionar junto con el modo automático del climatizador.



1. Encienda el "Comodidad del ocupante".  
Consulte el manual para el propietario de Mazda Connect o consulte a un concesionario autorizado Mazda.
2. Oprima el interruptor AUTO del climatizador.

### NOTA

- Si se desabrocha el cinturón de seguridad del acompañante, se apaga la calefacción del asiento del acompañante.
- Si se realiza alguna de las siguientes operaciones de conmutación durante el modo automático o se cancela el funcionamiento automático del climatizador, la calefacción del asiento pasa del modo automático al manual.
  - El interruptor de calefacción del asiento está presionado
  - El interruptor de ventilación de asiento está presionado

Cuando se oprime el interruptor de la calefacción del asiento/ ventilación del asiento, sólo el asiento del lado donde se oprimió el interruptor pasa a modo manual.

Para volver al funcionamiento automático, oprima el interruptor AUTO del climatizador.

- Durante el funcionamiento en modo automático, se muestra  (con volante calefaccionado) /  (sin volante calefaccionado).

## Volante calefaccionado

### Volante calefaccionado \*

Las empuñaduras a la izquierda y derecha del volante se pueden calentar.

### Advertencias y precauciones para el uso del volante calefaccionado

#### ADVERTENCIA

**Los siguientes tipos de personas deben tener cuidado de no tocar el volante. De lo contrario, podrían sufrir quemaduras de baja temperatura.**

- Bebés, niños pequeños, personas mayores y personas con dificultades físicas
- Personas con piel delicada
- Personas excesivamente cansadas
- Personas intoxicadas
- Personas que han tomado medicamentos que inducen el sueño como pastillas para dormir o remedios para los resfriados

## Cómo utilizar el volante calefaccionado

### Utilizar el volante calefaccionado

1. Arranque el sistema híbrido.
- 2.

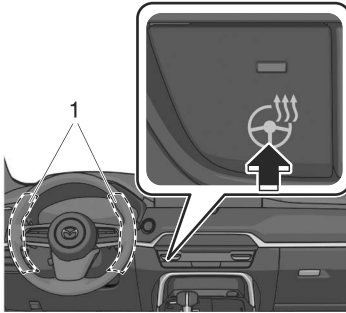

1. Área de calefacción  
El indicador en el interruptor del volante calefaccionado se enciende.

### NOTA

El volante calefaccionado funciona durante un tiempo determinado y luego se detiene automáticamente.

### Apagar el volante calefaccionado

Oprima el interruptor del volante calefaccionado.  
El volante calefaccionado se detiene y el indicador del interruptor se apaga.

## Maneras convenientes de usar el volante calefaccionado

El calefactor del volante puede encenderse y apagarse automáticamente (modo automático) en función de las condiciones de la cabina.

El calefactor del volante puede funcionar junto con el modo automático del climatizador.

1. Encienda el "Comodidad del ocupante".  
Consulte el manual para el propietario de Mazda Connect o consulte a un concesionario autorizado Mazda.
2. Oprima el interruptor AUTO del climatizador.

### NOTA

- Si se oprime el interruptor de volante calefaccionado durante el modo automático o se cancela el funcionamiento automático del climatizador, el volante calefaccionado pasa del modo automático al manual.  
Para volver al funcionamiento automático, oprima el interruptor AUTO del climatizador.
- Si se desconecta la alimentación del vehículo mientras el volante calefaccionado funciona en modo automático, el volante calefaccionado vuelve a funcionar en modo automático la próxima vez que se conecte la alimentación del vehículo.

## Ventilación de asiento

---

### Ventilación de asiento\*

La ventilación de asiento utiliza los ventiladores instalados en los asientos para aspirar aire alrededor de la superficie del asiento y ventilarlos.

### Advertencias y precauciones para el uso de la ventilación de asiento

#### PRECAUCIÓN

- No use solventes orgánicos para limpiar el asiento. Podría dañar la superficie del asiento y las partes de la ventilación de asiento.
- No coloque objetos pesados con proyecciones filosas en el asiento, ni inserte agujas o pasadores en el.



## Cómo utilizar la ventilación de asiento

1. Arranque el sistema híbrido.
- 2.

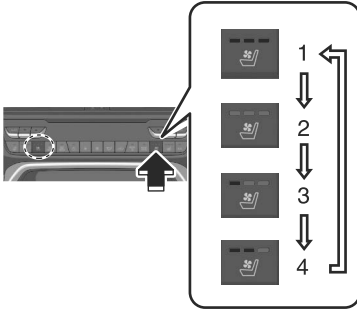

1. OFF
2. Alta
3. Media
4. Baja

Cuando la ventilación de asiento esté en funcionamiento, el indicador del interruptor de la ventilación de asiento se enciende según el modo ajustado.

### NOTA

Si se para el sistema híbrido mientras la ventilación de asiento funciona en modo manual, la ventilación de asiento no se enciende automáticamente la próxima vez que se arranca el sistema híbrido. Para conectar la ventilación de asiento, oprima otra vez el interruptor.

## Maneras convenientes de usar la ventilación de asiento

El funcionamiento del ventilador para el asiento delantero se controla automáticamente en 4 niveles (alto, medio, bajo y OFF) en función de las condiciones de la cabina.

La ventilación del asiento puede funcionar junto con el modo automático del climatizador.

1. Encienda el "Comodidad del ocupante".  
Consulte el manual para el propietario de Mazda Connect o consulte a un concesionario autorizado Mazda.
2. Oprima el interruptor AUTO del climatizador.

### NOTA



- Si se desabrocha el cinturón de seguridad del acompañante, se apaga la ventilación de asiento del acompañante.
- Si se realiza alguna de las siguientes operaciones de conmutación durante el modo automático o se cancela el funcionamiento automático del climatizador, la ventilación del asiento pasa del modo automático al manual.
  - El interruptor de calefacción del asiento está presionado
  - El interruptor de ventilación de asiento está presionado

Cuando se oprime el interruptor de la calefacción del asiento/ ventilación del asiento, sólo el asiento del lado donde se oprimió el interruptor pasa a modo manual.

## Ventilación de asiento

---

Para volver al funcionamiento automático, oprima el interruptor AUTO del climatizador.

- Durante el funcionamiento en modo automático, se muestra  (con volante calefaccionado) /  (sin volante calefaccionado).

## Sistema de personalización del conductor\*

En determinados paquetes de vehículos, el Sistema de personalización del conductor le permite crear un perfil del conductor que ajusta automáticamente la configuración de su vehículo a sus preferencias personales. Por ejemplo, el perfil del conductor le permite guardar y ajustar la configuración de sus asientos y espejos a sus preferencias y permite que otros conductores de su vehículo que creen un perfil hagan lo mismo.

Si elige crear un perfil del conductor en el Sistema de personalización del conductor, la cámara de su vehículo escanea los rasgos de su cara y los convierte en información numérica (un "**Perfil del conductor**"). Su perfil del conductor está protegido, se guarda localmente sólo en su vehículo y no está sujeto a acceso remoto. Cuando esta función está activada, la cámara comprobará automáticamente la información numérica del conductor y, si encuentra una coincidencia, el vehículo ajustará las configuraciones del vehículo del conductor a ese perfil del conductor guardado. Esta es una función de conveniencia y puede ajustar las configuraciones del vehículo manualmente en lugar de utilizar el Sistema de personalización del conductor.

Las siguientes 2 funciones pueden estar incluidas en el Sistema de personalización del conductor en función del paquete de vehículo seleccionado.

### Asistencia a la posición de conducción ideal\*

La Asistencia a la posición de conducción es una función que puede sugerir ajustes ideales de la posición de conducción. Si activa el Asistencia a la posición de conducción, se le pedirá que ingrese su estatura y la cámara del vehículo detectará automáticamente el centro de su cara para determinar la posición de su cabeza. A continuación, el vehículo utiliza esta información para ajustar la posición de su asiento, volante, exhibición de conducción activa y espejos exteriores, de modo que usted se encuentre en una mejor posición para conducir. Ninguna información personal relacionada con esta función se guarda a menos que elija crear un perfil del conductor como se detalla más arriba; si crea un perfil del conductor, los ajustes de su posición ideal de conducción se guardarán con su perfil del conductor. Esta es una función de conveniencia y puede ajustar las configuraciones del vehículo manualmente en lugar de utilizar la Asistencia a la posición de conducción.

### Asistencia de entrada/salida\*

Esta función mueve automáticamente el respaldo del asiento y el volante hacia arriba para que el conductor pueda entrar y salir fácilmente del vehículo.

### Advertencias y precauciones para el uso del sistema de personalización del conductor

#### PRECAUCIÓN

No permita que la mano, los dedos o los pies se acerquen al área situada debajo o alrededor del asiento o del volante cuando el asiento o el volante se mueven automáticamente por el sistema de personalización del conductor. De lo contrario, podría lesionarse la mano, los dedos o los pies.

#### NOTA

Para más información, consulte la sección Cámara de monitoreo del conductor de este manual en la página 5-151.

### Cómo utilizar el sistema de personalización del conductor

#### NOTA

- El sistema de personalización del conductor utiliza la cámara de monitoreo del conductor para convertir sus rasgos faciales en información numérica. La cámara de monitoreo del conductor no almacena o comparte imágenes, audio ni vídeo.
- En los siguientes casos, es posible que el conductor no sea registrado o reconocido correctamente.
  - Lleva gafas de sol, una máscara u otros accesorios.
  - Hay una obstrucción entre su cara y la cámara.
- Mirar hacia delante o hacia la pantalla de Mazda Connect facilitará el reconocimiento del conductor.
- Si se conecta la alimentación del vehículo durante el reconocimiento, el conductor será reconocido como invitado. Si se conecta la alimentación del vehículo sin abrir/cerrar la puerta ni una sola vez, se tomará la información del conductor reconocido anteriormente.
- Si el reconocimiento es difícil, re programe los datos. Se pueden programar dos tipos de rostros, como cuando se llevan gafas o lentes de contacto.
- Si se programan personas con rostros similares, es posible que se reconozcan de forma incorrecta. Consulte la sección Cámara de monitoreo del conductor en la página 5-151

# Sistema de personalización del conductor

## Programación

1. Encienda la alimentación del vehículo.
2. Seleccione "Configuraciones" en la pantalla de inicio Mazda Connect.
3. Seleccione "Driver Personalization System".
4. Seleccione "Agregar conductor". Opere de acuerdo con la pantalla de Mazda Connect.

### **NOTA**

Cuando la puerta esté cerrada y se exhiba "Agregar conductor" en la pantalla de inicio de Mazda Connect, siga las instrucciones que aparecen en la pantalla.

5. **(Vehículos con Asistencia a la posición de conducción ideal)** Programe la altura del conductor según la pantalla de Mazda Connect. Los siguientes elementos se ajustan automáticamente.

- Posición del asiento del conductor (ángulo, posiciones hacia delante y hacia atrás, altura completa, altura de la parte delantera)
- Exhibición de conducción activa (altura de exhibición)
- Ángulo del espejo exterior
- Posición del volante (posiciones hacia adelante y hacia atrás, altura)

### **NOTA**

- En las siguientes condiciones, la asistencia a la posición de conducción ideal se cancela.

- El interruptor se acciona debido al ajuste de la posición del asiento del conductor, el volante, los espejos exteriores o la exhibición de conducción activa.
  - Se usa el botón para cerrar o el botón para abrir de la llave.
  - El vehículo se mueve.
  - La palanca selectora se mueve a una posición diferente de la posición P.
  - Cuando el asiento funciona, se detecta una carga de cierta cantidad o más y se activa la función de seguridad.
6. Siga la pantalla de Mazda Connect para completar la programación.

## Funcionamiento del sistema

### **Al entrar en el vehículo**

Siéntese en el asiento del conductor y cierre la puerta.

Comienza el cotejo de la información del conductor con la información programada.

El resultado del reconocimiento se muestra en la pantalla.

Si aparece un mensaje de confirmación en la pantalla de Mazda Connect, siga el mensaje para completar la operación.

Los distintos ajustes del conductor que se han programado se restablecen automáticamente.

### **NOTA**

- Si los ángulos de los espejos exteriores se ajustan cerca de los límites de su rango de movimiento, es posible que no se restablezcan correctamente.

## Sistema de personalización del conductor

---

- Una vez finalizado el ajuste a la posición de conducción almacenada, no se activa ningún sonido.
- En las siguientes condiciones, el ajuste de la posición de conducción se cancela automáticamente.
  - El interruptor se acciona debido al ajuste de la posición del asiento del conductor, el volante, los espejos exteriores o la exhibición de conducción activa.
  - Se usa el botón para cerrar o el botón para abrir de la llave.
  - El vehículo se mueve.
  - La palanca selectora se mueve a una posición diferente de la posición P.
  - Cuando el asiento funciona, se detecta una carga de cierta cantidad o más y se activa la función de seguridad.

### Al salir del vehículo

Desabroche el cinturón de seguridad y desconecte la alimentación del vehículo.

El estado de ajuste del control de climatización y las características de personalización se almacenan en el momento en que se desconecta la alimentación del vehículo.

### **(Vehículos con asistencia de entrada/salida)**

El asiento y el volante se mueven cuando se cumplen todas las siguientes condiciones.

- El vehículo se encuentra en una posición de conducción programada o en una posición en la que se ha conducido durante un determinado periodo de tiempo después de ajustar la posición de conducción.
- La alimentación del vehículo está desconectada.

- El cinturón de seguridad del conductor está desabrochado.

### **NOTA**

- El estado de ajuste del control de climatización y las características de personalización también se almacenan cuando se cambia de conductor o cuando se selecciona otro conductor programado.
- El climatizador funciona con el ajuste actual sin restablecer los valores almacenados si se produce alguna de las siguientes condiciones.
  - El desempañado del parabrisas estaba en funcionamiento.
  - La temperatura ambiente es significativamente diferente a la hora anterior de entrar en el vehículo.
  - Ha transcurrido un cierto número de días desde la hora anterior de entrada al vehículo.
- Si el cinturón de seguridad del conductor se desabrocha unos 40 segundos después de desconectar la alimentación del vehículo, es posible que la asistencia de entrada/salida no funcione.
- La asistencia de entrada/salida puede no funcionar dependiendo de la posición del asiento y del volante.
- La cantidad de movimiento del asiento y la activación/desactivación del asiento y del volante pueden modificarse.

Consulte la sección Ajustes en el manual para el propietario de Mazda Connect o consulte a un concesionario autorizado Mazda.
- En los siguientes casos, la asistencia de entrada/salida se cancela.

- Se acciona un interruptor debido al ajuste de posición del asiento del conductor, del volante o de los espejos exteriores.
- Se usa el botón para cerrar o el botón para abrir de la llave.
- Cuando el asiento funciona, se detecta una carga de cierta cantidad o más y se activa la función de seguridad.

### **Editar y eliminar el contenido de la programación**

Encienda la alimentación del vehículo. Seleccione "Configuraciones" en la pantalla de inicio Mazda Connect. Seleccione "Driver Personalization System". Seleccione "Editar el perfil del conductor" o "Eliminar conductor". Opere de acuerdo con la pantalla de Mazda Connect.

### **Ajuste del sistema a inoperable**

Esto se puede establecer mediante el funcionamiento de Mazda Connect. Ajústela en "Configuraciones" de Mazda Connect o consulte a un concesionario autorizado Mazda.

# NOTAS



- Mazda Connect..... 7-4**  
 Mazda Connect.....7-4  
 Advertencias y precauciones de uso de Mazda Connect..... 7-6  
 Vista de Mazda Connect..... 7-7  
 Cómo utilizar Mazda Connect.....7-8  
 Servicios conectados (si procede)..... 7-13  
 Apéndice..... 7-15
- Alexa.....7-23**  
 Alexa\* ..... 7-23  
 Advertencias y precauciones para el uso de Alexa..... 7-23  
 Cómo utilizar Alexa..... 7-24
- Private eCall..... 7-26**  
 Private eCall\* ..... 7-26  
 Advertencias y precauciones para el uso de Private eCall..... 7-26  
 Cómo utilizar Private eCall ..... 7-27
- Compartimientos para guardar objetos..... 7-28**  
 Advertencia y precauciones para el uso de los compartimientos para guardar objetos..... 7-28
- Soportes para bebidas..... 7-29**  
 Advertencias y precauciones para el uso de los soportes para bebidas.....7-29  
 Soportes para bebidas.....7-29
- Soporte para botella..... 7-30**  
 Advertencias y precauciones para el uso de soporte para botella..... 7-30  
 Cómo utilizar el soporte para botella..... 7-30
- Guantera..... 7-31**  
 Cómo utilizar la guantera..... 7-31
- Consola central..... 7-32**  
 Cómo utilizar la consola central..... 7-32
- Bandeja de almacenamiento.... 7-33**  
 Cómo utilizar la bandeja de almacenamiento.....7-33
- Consola del techo..... 7-34**  
 Cómo utilizar la consola del techo..... 7-34
- Ganchos para ropa traseros..... 7-35**  
 Advertencias y precauciones para el uso de los ganchos para ropa traseros..... 7-35  
 Cómo utilizar los ganchos para ropa traseros..... 7-35
- Gancho de bolsa de compras ..... 7-36**  
 Advertencias y precauciones para el uso del gancho de bolsa de compras..... 7-36

Cómo utilizar el gancho de bolsa de compras.....	7-36
<b>Compartimiento para equipajes.....</b>	<b>7-37</b>
Compartimiento para equipajes.....	7-37
Cómo utilizar el compartimiento para equipajes.....	7-37
<b>Visera.....</b>	<b>7-38</b>
Cómo utilizar la visera.....	7-38
<b>Espejo cosmético.....</b>	<b>7-39</b>
Cómo utilizar los espejos cosméticos.....	7-39
<b>Cubierta del techo solar de la puerta trasera.....</b>	<b>7-40</b>
Advertencias y precauciones al utilizar la cubierta del techo solar de la puerta trasera.....	7-40
Cómo utilizar la cubierta del techo solar de la puerta trasera.....	7-40
<b>Luces interiores.....</b>	<b>7-41</b>
Sistema de entrada iluminada.....	7-41
Cómo utilizar el sistema de entrada iluminada.....	7-41
Cómo utilizar las luces en el techo.....	7-42
Cómo utilizar las luces para lectura de mapas.....	7-43
Cómo utilizar las luces de cortesía de puerta.....	7-44

Cómo utilizar la luz del compartimiento para equipajes.....	7-44
Cómo utilizar las luces de ambiente.....	7-45
<b>Puertos auxiliares.....</b>	<b>7-46</b>
Puertos auxiliares.....	7-46
Advertencias y precauciones al utilizar el puerto auxiliar.....	7-46
Cómo utilizar el puerto auxiliar.....	7-47
Toma de corriente CA (120 V/150 W).....	7-47
Advertencias y precauciones al utilizar la toma de corriente CA (120 V/150 W).....	7-48
Cómo utilizar la toma de corriente CA (120 V/150 W).....	7-49
Toma de corriente CA (120 V/1.500 W).....	7-50
Advertencias y precauciones al utilizar la toma de corriente CA (120 V/1.500 W).....	7-50
Cómo utilizar la toma de corriente CA (120 V/1.500 W).....	7-52
Toma eléctrica USB.....	7-53
Advertencias y precauciones al utilizar la toma eléctrica USB.....	7-53
Cómo utilizar la toma eléctrica USB.....	7-54
<b>Cargador inalámbrico (Qi).....</b>	<b>7-55</b>
Cargador inalámbrico (Qi).....	7-55

Advertencias y precauciones al utilizar el cargador inalámbrico (Qi).....	7-55		
Cómo utilizar el cargador inalámbrico (Qi).....	7-57		
Maneras convenientes de usar el cargador inalámbrico (Qi)....	7-59		
<b>Agarradera.....</b>	<b>7-60</b>		
Advertencias y precauciones al utilizar las agarraderas.....	7-60		
Cómo utilizar las agarraderas.....	7-60		
<b>Cubierta del compartimiento para equipajes.....</b>	<b>7-61</b>		
Cubierta del compartimiento para equipajes.....	7-61		
Advertencias y precauciones para el uso de la cubierta del compartimiento para equipajes.....	7-61		
Cómo utilizar la cubierta del compartimiento para equipajes.....	7-62		
<b>Remolque (EE.UU. y Canadá).....</b>	<b>7-63</b>		
Remolque.....	7-63		
Advertencias y precauciones para el uso del remolque.....	7-64		
Cómo utilizar el remolque .....	7-66		
		<b>Sistema de control inalámbrico</b>	
		<b>HomeLink.....</b>	<b>7-72</b>
		Sistema de control inalámbrico HomeLink* .....	7-72
		Advertencias y precauciones para el uso del sistema de control inalámbrico HomeLink.....	7-72
		Cómo utilizar el sistema de control inalámbrico HomeLink.....	7-73
		<b>Accesorios.....</b>	<b>7-77</b>
		Advertencias y precauciones para el uso de los accesorios.....	7-77
		<b>Alfombra del piso.....</b>	<b>7-78</b>
		Advertencias y precauciones para el uso de la alfombra del piso.....	7-78
		<b>Conector de diagnóstico de malfuncionamiento.....</b>	<b>7-79</b>
		Conector de diagnóstico de malfuncionamiento.....	7-79
		<b>Neumático de repuesto y almacenamiento de herramientas.....</b>	<b>7-80</b>
		Gato.....	7-80
		Neumático de repuesto.....	7-81

## Mazda Connect

Mazda Connect es un sistema que permite a los usuarios utilizar diversas funciones como la exhibición de información del vehículo, la reproducción de música, la conexión con dispositivos móviles y la modificación de los ajustes del vehículo.

### Pantalla de inicio de Mazda Connect

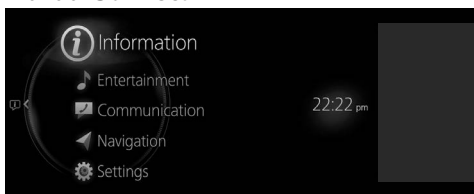

Este manual solo indica una parte de la información para Mazda Connect. Para obtener información del usuario detallada, consulte el manual para el propietario de Mazda Connect.

### Funciones de Mazda Connect

Mazda Connect tiene las siguientes 8 funciones.

#### **Información**

Se puede consultar la información almacenada en el vehículo.

#### **Entretenimiento**

Se puede escuchar la radio y la música.

#### **Notificaciones**

Se pueden consultar las notificaciones del vehículo. Si se produce un problema grave, el fondo de la exhibición de notificaciones se vuelve ámbar o rojo.

#### **Comunicación**

Al conectar su dispositivo móvil, como un smartphone, a Mazda Connect a través de Bluetooth®, puede utilizar las funciones de llamadas con manos libres y mensajes cortos.

#### **Navegación/Brújula**

Si hay una tarjeta SD del sistema de navegación insertada, puede utilizar el sistema de navegación.

Si la tarjeta SD del sistema de navegación no está insertada, se exhibe una brújula que indica la dirección en la que se mueve el vehículo.

#### **Configuraciones**

Puede cambiar los ajustes de Mazda Connect y las funciones del vehículo.

### **Apple CarPlay™**

Al conectar un iPhone® compatible con Apple CarPlay™, puede utilizar Apple CarPlay™.

### **Android Auto™**

Al conectar un smartphone Android™ compatible con Android Auto™, puede utilizar Android Auto™.

### **NOTA**

- La explicación de las funciones descritas en este manual puede diferir del funcionamiento real, y las formas de las pantallas y botones y las letras y los caracteres exhibidos también pueden diferir de la apariencia actual. Además, en función de futuras actualizaciones del software, el contenido está sujeto a cambios sin previo aviso.
- El uso de un teléfono móvil o una radio CB en el interior o cerca del vehículo podría provocar ruidos.

## Advertencias y precauciones de uso de Mazda Connect

### **ADVERTENCIA**

#### **Ajuste siempre Mazda Connect mientras el vehículo está estacionado:**

No ajuste Mazda Connect con el interruptor de comando mientras conduce el vehículo. Ajustar Mazda Connect con el interruptor de comando mientras conduce el vehículo es peligroso pues puede distraer su atención de la conducción del vehículo lo que puede conducir a un accidente grave.

Incluso si los interruptores del control remoto de audio están equipados en el volante, aprenda a usar los interruptores sin mirarlos de manera que pueda mantener el máximo de su atención en el camino mientras conduce el vehículo.

#### **No permita que el cable del enchufe se enrede con la palanca selectora:**

Permitir que el cable del enchufe se enrede con la palanca selectora es peligroso pues puede interferir con la conducción, resultando en un accidente.

#### **No ajuste el dispositivo móvil o similar mientras conduce el vehículo:**

Ajustar el dispositivo móvil o similar mientras conduce el vehículo es peligroso pues puede distraer su atención de la conducción del vehículo lo que puede conducir a un accidente grave. Siempre ajuste el dispositivo móvil o similar cuando el vehículo esté parado.

### **PRECAUCIÓN**

Para conducir con seguridad, ajuste el volumen del equipo de audio de manera que pueda escuchar los sonidos del exterior del vehículo, incluyendo las bocinas de los vehículos y las sirenas de vehículos de emergencia.

## Vista de Mazda Connect

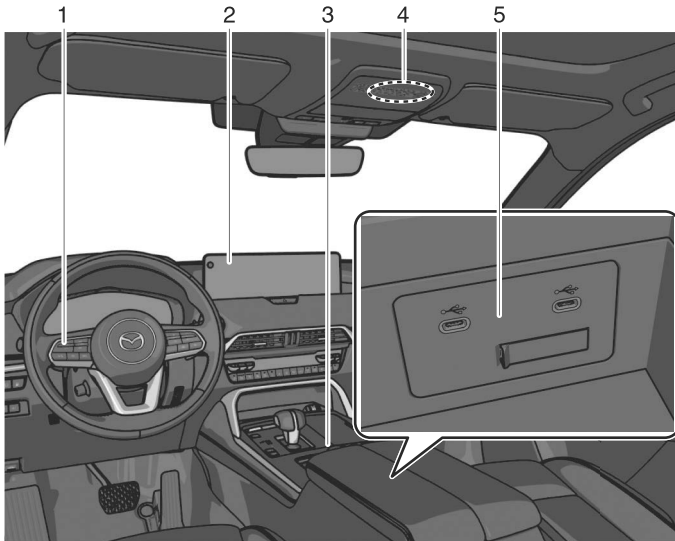

1. Interruptor del control remoto de audio
2. Exhibición central
3. Interruptor de comando central
4. Micrófono
5. Puerto USB/Ranura de tarjeta SD\*<sup>1</sup>

\*1 Ranura de tarjeta SD para el sistema de navegación.  
Inserte una tarjeta SD (genuina Mazda) para el sistema de navegación.

## Cómo utilizar Mazda Connect

### Método de uso de Mazda Connect

Puede utilizar Mazda Connect cuando la alimentación del vehículo esté en ACC o en ON.



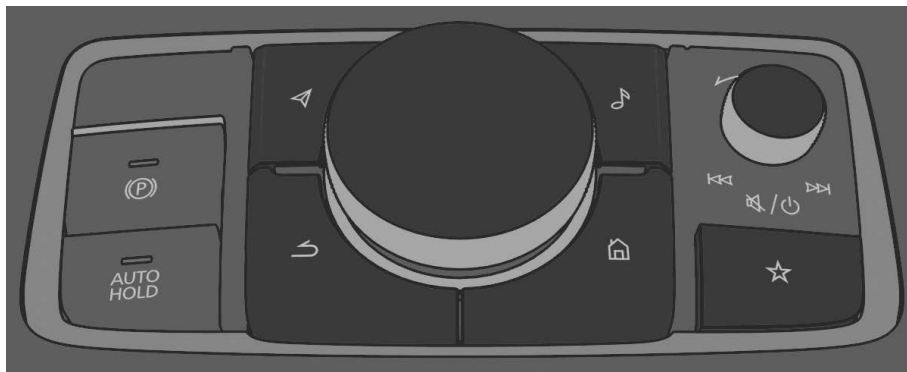

Hay 4 formas de utilizar Mazda Connect.

### Operación del interruptor de comando central







Botones	Explicación
 Perilla de volumen	<p><b>Ajuste del volumen</b></p> <ul style="list-style-type: none"><li>• Puede ajustar el volumen girando la perilla de volumen.</li><li>• Oprima y suelte la perilla de volumen inmediatamente para silenciar el audio. Oprima y suelte la perilla de volumen inmediatamente otra vez para cancelar el silenciamiento.</li></ul> <p><b>Cambio entre emisoras de radio/música</b></p> <ul style="list-style-type: none"><li>• Puede cambiar entre emisoras de radio y pistas de audio deslizando la perilla de volumen hacia la izquierda o hacia la derecha.</li></ul> <p><b>Selección de una emisora de radio automáticamente</b></p> <ul style="list-style-type: none"><li>• Deslice y mantenga la perilla de volumen para iniciar la selección automática de emisoras de radio. La selección automática de emisoras de radio se detiene cuando se recibe una transmisión.</li></ul> <p><b>Apagar/encender</b></p> <ul style="list-style-type: none"><li>• Puede apagar Mazda Connect oprimiendo y manteniendo la perilla de volumen.</li><li>• Puede encender Mazda Connect oprimiendo nuevamente la perilla de volumen.</li></ul>



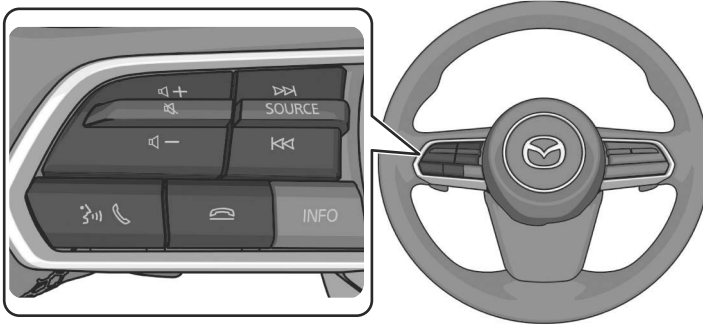

Botones		Explicación
	Botón de entretenimiento	Oprima el botón de entretenimiento para visualizar la pantalla de la fuente de audio reproducida más recientemente.
	Perilla de comando	<p><b>Manejo del cursor</b></p> <ul style="list-style-type: none"> <li>• Puede mover el cursor en la pantalla girando o deslizando la perilla de comando.</li> </ul> <p><b>Selección</b></p> <ul style="list-style-type: none"> <li>• Oprima la perilla de comando para seleccionar la función sobre la que se encuentra el cursor.</li> </ul>
	Botón Mapa	Oprima el botón del mapa para visualizar la pantalla de navegación/brújula.
	Botón Atrás	Oprima el botón Atrás para visualizar la pantalla anterior.
	Botón Inicio	<p><b>Exhibiendo la pantalla de inicio</b></p> <ul style="list-style-type: none"> <li>• Oprima y suelte inmediatamente el botón Inicio para visualizar la pantalla Inicio.</li> </ul> <p><b>Cambio entre pantallas</b></p> <ul style="list-style-type: none"> <li>• Oprima y mantenga oprimido el botón Inicio para cambiar entre la pantalla Apple CarPlay™/Android Auto™ y la pantalla de Mazda Connect.</li> </ul>
	Botón Favoritos	<p><b>Exhibición de la pantalla de favoritos</b></p> <ul style="list-style-type: none"> <li>• Oprima y suelte inmediatamente el botón Favoritos para visualizar la pantalla de favoritos.</li> </ul> <p><b>Programación de favoritos</b></p> <ul style="list-style-type: none"> <li>• Oprima y mantenga oprimido el botón Favoritos para guardar como favoritos el contacto, la emisora, el punto de navegación y otros que se exhiben en ese momento.</li> </ul>

## Funcionamiento del interruptor del control remoto de audio





Botones		Explicación
	Botón de ajuste del volumen	Puede ajustar el volumen oprimiendo el botón de ajuste del volumen.
	Botón de silenciamiento	<p><b>Silenciamiento</b></p> <ul style="list-style-type: none"> <li>• Oprima el botón de silenciamiento para silenciar el audio.</li> <li>• Vuelva a oprimir el botón de silenciamiento para cancelar el silenciamiento.</li> </ul> <p><b>Pausar el audio</b></p> <ul style="list-style-type: none"> <li>• Si oprime el botón de silenciamiento mientras reproduce una fuente de audio que puede pausarse, se pausará la fuente de audio.</li> </ul>
	Botón de búsqueda	Oprima el botón de búsqueda para cambiar entre estaciones de radio y pistas de audio. (Excepto SiriusXM®)
SOURCE	Botón SOURCE	<p><b>Cambio de fuentes de audio</b></p> <ul style="list-style-type: none"> <li>• La fuente de audio cambia cada vez que oprime el botón SOURCE.</li> </ul> <p><b>Apagado del audio</b></p> <ul style="list-style-type: none"> <li>• Puede apagar el audio durante la reproducción manteniendo oprimido el botón SOURCE.</li> </ul>

Botones		Explicación
	Botón de hablar/contestar*1	Puede responder a una llamada entrante oprimiendo el botón mientras está en otra llamada.
	Botón de cortar*1	<p><b>Colgar una llamada</b></p> <ul style="list-style-type: none"> <li>• Puede colgar una llamada oprimiendo el botón de cortar durante la llamada.</li> </ul> <p><b>Poner una llamada en espera</b></p> <ul style="list-style-type: none"> <li>• Oprima el botón de cortar durante una llamada para poner la llamada en espera.</li> </ul>

\*1 También puede utilizar el reconocimiento de voz para el botón hablar, contestar/cortar.

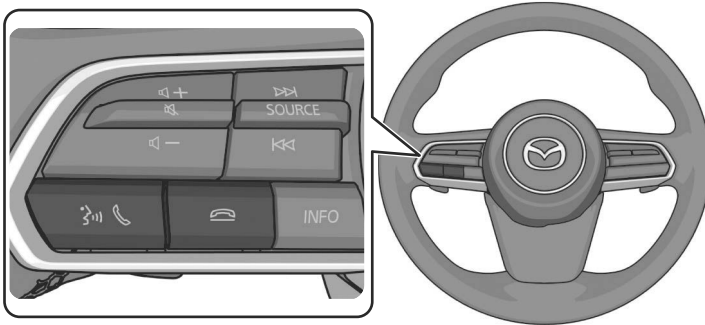
### Manejo de la función de reconocimiento de voz



Botones		Explicación
	Botón de hablar/contestar	<p><b>Activar el reconocimiento de voz</b></p> <ul style="list-style-type: none"> <li>• Oprima el botón de hablar/contestar para activar el reconocimiento de voz. Además, se muestra la pantalla superior del reconocimiento de voz.</li> </ul> <p><b>Finalizar el reconocimiento de voz</b></p> <ul style="list-style-type: none"> <li>• Oprima y mantenga oprimido el botón de hablar/contestar para finalizar el reconocimiento de voz.</li> </ul> <p><b>Omitir la guía de voz</b></p> <ul style="list-style-type: none"> <li>• Oprima el botón de hablar/contestar mientras se reproduce la guía de voz para omitir la guía de voz.</li> </ul>
	Botón de cortar	Oprima el botón de cortar para finalizar el reconocimiento de voz.

Se muestran ejemplos de comandos de voz efectivos en diferentes categorías en la pantalla superior de reconocimiento de voz.

Todo lo que no sea un comando de voz válido no será reconocido por el sistema.

### NOTA

- Es posible que algunos comandos de voz no estén disponibles dependiendo de las especificaciones del vehículo y del estado de conexión del dispositivo móvil.
- Mientras Apple CarPlay™ o Android Auto™ estén conectados, oprima y mantenga oprimido el botón de hablar/contestar para activar el reconocimiento de voz Siri o Android Auto™ sin activar el reconocimiento de voz de Mazda Connect/Alexa\*.
- Los comandos de voz se pueden decir y operar incluso mientras se reproduce la guía de voz (función Interrumpir). Sin embargo, es posible que los comandos de voz no se reconozcan correctamente si el volumen de la guía está ajustado a un volumen alto.

Consulte la sección del Manual para el propietario de Mazda Connect para obtener más información sobre el método de ajuste Interrumpir.

- Para evitar el reconocimiento de voz erróneo, tenga en cuenta los siguientes puntos.
  - No hable más despacio de lo necesario. Hable a una velocidad normal.
  - Hablar con una voz ligeramente más alta mejorará el reconocimiento de voz, pero una voz excesivamente alta es innecesaria. Trate de hablar con una voz ligeramente más alta que cuando habla con otros pasajeros en el vehículo.
  - Hable claramente, sin hacer pausas entre las palabras o números.
  - No es necesario orientarse en la dirección del micrófono ni acercarse a él. Diga los comandos de voz manteniendo la postura de conducción.
  - Es posible que los comandos de voz no se reconozcan correctamente debido a ruidos externos o turbulencias de aire en el vehículo.
  - Cuando llama a una persona del directorio telefónico del dispositivo móvil, la tasa de reconocimiento aumenta cuanto más largo es el nombre. Se pueden producir errores con nombres cortos, como (Mamá), (Casa) o (Esposa).

### Funcionamiento de la exhibición central\*

Solo se puede operar Apple CarPlay™ o Android Auto™ tocando la exhibición central.

### Apagado/encendido de Mazda Connect

#### Apagando

Oprima y mantenga oprimido la perilla de volumen para apagar Mazda Connect.

#### Encender

Hay 2 maneras de encender Mazda Connect.

- Oprima la perilla de volumen.
- Oprima la perilla de comando.

## Servicios conectados (si procede)

### Descripción general de los servicios conectados (E.E.U.U)

Hay varios tipos de servicios conectados disponibles a través de Mazda Connect. Algunos servicios pueden requerir que descargue la aplicación MyMazda en su smartphone y se suscriba a los servicios, mientras que otros pueden requerir que empareje su smartphone al vehículo a través de Bluetooth®. Además, de forma regular y a menos que usted decida no participar, su vehículo transmitirá automáticamente cierta información sobre la geolocalización, el comportamiento de conducción y la salud del vehículo a Mazda para fines de calidad de los productos, análisis de datos, investigación y desarrollo de productos. Mediante los códigos QR o URL que aparecen a continuación, consulte el manual para el propietario de servicios conectados y la Política de privacidad para obtener más detalles al respecto y conocer las opciones de participación.

- Manual para el propietario de servicios conectados  
<https://www.mazdausa.com/static/manuals/mazda-connected-service/index.html>



### Descripción general de los servicios conectados (Canadá)

Si su vehículo está equipado para servicios conectados, puede haber varios tipos de servicios conectados disponibles para usted. La disponibilidad, las condiciones y la capacidad de los servicios conectados varían según el vehículo y otros factores. Algunos servicios pueden requerir que descargue la aplicación MyMazda en su smartphone compatible, que adquiera una suscripción o que se encuentre en una zona con cobertura inalámbrica, mientras que otros pueden requerir que vincule su smartphone al vehículo a través de Bluetooth®. Si su vehículo está equipado para los servicios conectados, ciertos datos pueden ser recogidos y transmitidos a través del sistema de vehículo conectado, incluyendo, sin limitación, la geolocalización, los datos de comportamiento de conducción y la información de salud del vehículo. Por favor, consulte las condiciones de los servicios conectados y la política de privacidad disponibles en el sitio web de Mazda Canadá para más detalles.

Manual para el propietario de Servicios Conectados:

<https://www.mazda.ca/en/digital-owners-manual/2021/connected-services/>



**(EE. UU. y Canadá)**

## **Política de privacidad**

Mazda dispone de una Declaración de privacidad que describe cómo recopilamos, utilizamos, compartimos, almacenamos y protegemos los datos de su vehículo equipado con servicios conectados.

Le proporcionamos servicios conectados mediante la recopilación y el uso de su información personal y de datos sobre la ubicación y salud del vehículo, así como datos de conducción.

Para obtener más información sobre nuestra Declaración de privacidad, visite:

**(EE. UU.)**

<https://www.mazdausa.com/site/privacy-connectedservices>



**(Canadá)**

<https://www.mazda.ca/en/cv-privacy/>



## Apéndice

### Base de datos Gracenote®

Al conectar un dispositivo de audio USB o el dispositivo de audio Bluetooth® a esta unidad y reproducir audio, la unidad busca la base de datos almacenada en el vehículo para la portada del álbum. Si hay una coincidencia en la compilación de la base de datos del vehículo con la música que se está reproduciendo, se muestra la portada del álbum. La información de la base de datos almacenada en este dispositivo usa la información de base de datos en el servicio de reconocimiento de música Gracenote®.

### Radio satelital SiriusXM®\*



Los productos/aplicaciones deben mostrar “Llamar [número de teléfono adecuado] para activar los servicios” para cualquier servicio de datos SiriusXM no suscrito. Esto se mostrará en la misma pantalla que la identificación de radio y el estado de suscripción al servicio:

Contáctese con su representante de SiriusXM para obtener el número de teléfono adecuado del centro de llamadas.

- EE. UU.: 1-877-447-0011
- Canadá: 1-877-438-9677

### Suscripción a SiriusXM® All Access

Con suerte, usted ya está encantado con SiriusXM en su nuevo Mazda. Pero no se quede ahí — también puede escuchar en la aplicación y en línea. All Access es el mejor paquete de suscripción, con la mayor cantidad de canales y la mayor flexibilidad. Con All Access, usted obtiene todos los canales disponibles en su vehículo, además de que puede escuchar en la aplicación, en línea y en su casa en una variedad de dispositivos conectados. De esta manera, pueda disfrutar de SiriusXM donde quiera que esté. Esto es lo que está incluido:

- Más de 150 canales satelitales para disfrutar en su vehículo, de costa a costa, 24 horas al día, 7 días a la semana.
- Todo tipo de música libre de publicidad, además de todos los deportes importantes, noticias de clase mundial y los nombres más importantes en el mundo de la conversación y el entretenimiento.
- Toda nuestra programación premium, incluyendo Howard Stern, todos los partidos de la NFL, MLB® y NBA, los partidos de la NHL®, todas las carreras de NASCAR®, los canales de charla las 24 horas del día, los 7 días de la semana, dedicados a las grandes ligas y mucho más.

Todos los servicios SiriusXM requieren una suscripción, vendida por separado o como un paquete por SiriusXM Radio Inc. (o, en Canadá, SiriusXM Canada Inc.),

después de cualquier suscripción de prueba que pueda incluirse con la compra o alquiler de su vehículo. Para suscribirse después de su suscripción de prueba, llame al 1-877-447-0011 (EE.UU.) o 1-877-438-9677 (Canadá).

### PRECAUCIÓN

Está prohibido copiar, descompilar, desmontar, realizar ingeniería inversa, piratear, manipular o poner a disposición de cualquier otro modo cualquier tecnología o software incorporado en los receptores compatibles con el servicio de radio satelital SiriusXM o que soporte el sitio web de SiriusXM, el servicio en línea o cualquiera de sus contenidos. Además, el software de compresión de voz AMBE® incluido en este producto está protegido por derechos de propiedad intelectual, incluidos derechos de patente, derechos de autor y secretos comerciales de Digital Voice Systems, Inc. El Servicio SiriusXM puede incluir información y datos sobre tráfico, clima y otros contenidos y alertas de emergencia. Dicha información y datos no son para la "seguridad para la vida", sino que son meramente suplementarios y de naturaleza consultiva y, por lo tanto, no se puede confiar en ellos como críticos para la seguridad. Ni SiriusXM ni Mazda son responsables de cualquier error en las precisiones de los servicios de datos de SiriusXM ni de su uso en aplicaciones. El contenido de SiriusXM está sujeto a cambios sin previo aviso.

### NOTA

El servicio de radio satelital SiriusXM está disponible en los 48 estados contiguos de los Estados Unidos y el Distrito de Columbia. El servicio no está disponible en Alaska, Hawái o Puerto Rico.

### HD Radio™\*

#### ¿Qué es la tecnología HD Radio™ y cómo funciona?

La tecnología HD Radio™ es la evolución digital de la radio AM/FM analógica. Su radio tiene un receptor especial que le permite recibir transmisiones digitales (donde estén disponibles) además de las transmisiones analógicas que ya recibe. Las transmisiones digitales tienen mejor calidad de sonido que las transmisiones analógicas ya que las transmisiones digitales ofrecen audio de claridad total y libre de interferencias.

Para más información, y una guía a las emisoras de radio y programación disponible, visite [www.hdradio.com](http://www.hdradio.com).

#### Beneficios de la tecnología HD Radio™

##### (Información)

El título de la canción, nombre de artista, nombre del álbum aparecerán en la pantalla cuando sea transmitido por la emisora de radio.

##### (Multidifusión)

En la frecuencia de radio FM la mayoría de las emisoras digitales tiene programas "múltiples" o complementarios en cada emisora de FM.



Tecnología de HD Radio fabricada bajo licencia de iBiquity Digital Corporation.  
EE.UU. y en el extranjero.

Para obtener información sobre patentes, consulte <http://dts.com/patents>.

### Apple CarPlay™

#### **PRECAUCIÓN**

➤ USTED RECONOCE Y ACEPTA EXPRESAMENTE QUE EL USO DE APPLE CARPLAY™ ("LA APLICACIÓN") ES A SU PROPIO RIESGO Y QUE ASUME TODO EL RIESGO EN CUANTO A LA CALIDAD SATISFACTORIA, EL RENDIMIENTO, LA PRECISIÓN Y EL ESFUERZO EN LA MÁXIMA MEDIDA PERMITIDA POR LA LEY APLICABLE, Y QUE LA APLICACIÓN Y LA INFORMACIÓN SOBRE LA APLICACIÓN SE PROPORCIONAN "TAL CUAL" Y "SEGÚN ESTÉN DISPONIBLES", CON TODAS LAS FALLAS Y SIN GARANTÍA DE NINGÚN TIPO, Y MAZDA POR LA PRESENTE RENUNCIA A TODAS LAS GARANTÍAS Y CONDICIONES CON RESPECTO A LA APLICACIÓN E INFORMACIÓN SOBRE LA APLICACIÓN, YA SEA EXPRESA, IMPLÍCITA O ESTATUTARIA, INCLUYENDO, PERO SIN LIMITARSE A, LAS GARANTÍAS IMPLÍCITAS Y/O CONDICIONES DE COMERCIALIZACIÓN, CALIDAD SATISFACTORIA, IDONEIDAD PARA UN PROPÓSITO PARTICULAR, EXACTITUD, DISFRUTE TRANQUILO Y NO VIOLACIÓN DE LOS DERECHOS DE TERCEROS. A MODO DE EJEMPLO, Y SIN LIMITACIÓN, MAZDA NIEGA CUALQUIER GARANTÍA CON RESPECTO A LA EXACTITUD DE LOS DATOS PROPORCIONADOS POR LA APLICACIÓN, TALES COMO LA EXACTITUD DE LAS DIRECCIONES, EL TIEMPO ESTIMADO DE VIAJE, LOS LÍMITES DE VELOCIDAD, LAS CONDICIONES DE LAS CARRETERAS, LAS NOTICIAS, EL CLIMA, EL TRÁFICO U OTRO CONTENIDO PROPORCIONADO POR APPLE, SUS FILIALES O TERCEROS PROVEEDORES; MAZDA NO GARANTIZA QUE LA APLICACIÓN O CUALQUIER SERVICIO PROPORCIONADO A TRAVÉS DE ELLOS SERÁ PROPORCIONADO EN TODO MOMENTO O QUE CUALQUIERA O TODOS LOS SERVICIOS ESTARÁN DISPONIBLES EN CUALQUIER MOMENTO O LUGAR EN PARTICULAR. POR EJEMPLO, LOS SERVICIOS PUEDEN SER SUSPENDIDOS O INTERRUMPIDOS SIN PREVIO AVISO POR REPARACIONES, MANTENIMIENTO, AJUSTES DE SEGURIDAD, ACTUALIZACIONES, ETC., LOS SERVICIOS PUEDEN NO ESTAR DISPONIBLES EN SU ÁREA O UBICACIÓN, ETC.

ADEMÁS, USTED ENTIENDE QUE LOS CAMBIOS EN LA TECNOLOGÍA DE TERCEROS O LAS REGULACIONES GUBERNAMENTALES PUEDEN HACER QUE LOS SERVICIOS Y/O APLICACIONES SEAN OBSOLETOS Y/O INUTILIZABLES. EN LA MEDIDA EN QUE NO LO PROHIBA LA LEY, EN NINGÚN CASO MAZDA O SUS AFILIADOS SERÁN RESPONSABLES POR DAÑOS PERSONALES, O CUALQUIER DAÑO INCIDENTAL, ESPECIAL, INDIRECTO O CONSECUENTE, INCLUYENDO, SIN LIMITACIÓN, DAÑOS POR PÉRDIDA DE GANANCIAS, CORRUPCIÓN O PÉRDIDA DE DATOS, FALTA DE TRANSMISIÓN O RECEPCIÓN DE DATOS, INTERRUPCIÓN DEL NEGOCIO O CUALQUIER OTRO DAÑO O PÉRDIDA COMERCIAL, QUE SURJA DE O ESTÉ RELACIONADO CON LA APLICACIÓN O SU USO O INCAPACIDAD DE USAR LA APLICACIÓN O LA INFORMACIÓN SOBRE LA APLICACIÓN.

➤ Cuando utilice Apple CarPlay™, evite distraerse y utilice Apple CarPlay™ de forma responsable.

Manténgase completamente al tanto de las condiciones de manejo y cumpla siempre con las leyes aplicables.

## NOTA

- Apple CarPlay™ es proporcionado por Apple® y su uso está sujeto a la aceptación de las condiciones de uso de Apple CarPlay™ que forman parte de las condiciones de uso de Apple iOS.
- Al utilizar Apple CarPlay™, la ubicación, la velocidad y otros datos del vehículo se transfieren a su iPhone®. Para más información, consulte la sección Política de privacidad de Apple®.

## Android Auto™

### **PRECAUCIÓN**

- USTED RECONOCE Y ACEPTA EXPRESAMENTE QUE EL USO DE ANDROID AUTO™ ("LA APLICACIÓN") ES A SU PROPIO RIESGO Y QUE ASUME TODO EL RIESGO EN CUANTO A LA CALIDAD SATISFACTORIA, EL RENDIMIENTO, LA PRECISIÓN Y EL ESFUERZO EN LA MÁXIMA MEDIDA PERMITIDA POR LA LEY APLICABLE, Y QUE LA APLICACIÓN Y LA INFORMACIÓN SOBRE LA APLICACIÓN SE PROPORCIONAN "TAL CUAL" Y "SEGÚN ESTÉN DISPONIBLES", CON TODAS LAS FALLAS Y SIN GARANTÍA DE NINGÚN TIPO, Y MAZDA POR LA PRESENTE RENUNCIA A TODAS LAS GARANTÍAS Y CONDICIONES CON RESPECTO A LA APLICACIÓN E INFORMACIÓN SOBRE LA APLICACIÓN, YA SEA EXPRESA, IMPLÍCITA O ESTATUTARIA, INCLUYENDO, PERO SIN LIMITARSE A, LAS GARANTÍAS IMPLÍCITAS Y/O CONDICIONES DE COMERCIABILIDAD, CALIDAD SATISFACTORIA, IDONEIDAD PARA UN PROPÓSITO PARTICULAR, EXACTITUD, DISFRUTE TRANQUILO Y NO VIOLACIÓN DE LOS DERECHOS DE TERCEROS. A MODO DE EJEMPLO, Y SIN LIMITACIÓN, MAZDA NIEGA CUALQUIER GARANTÍA CON RESPECTO A LA EXACTITUD DE LOS DATOS PROPORCIONADOS POR LA APLICACIÓN, TALES COMO LA EXACTITUD DE LAS DIRECCIONES, EL TIEMPO ESTIMADO DE VIAJE, LOS LÍMITES DE VELOCIDAD, LAS CONDICIONES DE LAS CARRETERAS, LAS NOTICIAS, EL CLIMA, EL TRÁFICO U OTRO CONTENIDO PROPORCIONADO POR GOOGLE, SUS FILIALES O TERCEROS PROVEEDORES; MAZDA NO GARANTIZA QUE LA APLICACIÓN O CUALQUIER SERVICIO PROPORCIONADO A TRAVÉS DE ELLOS SERÁ PROPORCIONADO EN TODO MOMENTO O QUE CUALQUIERA O TODOS LOS SERVICIOS ESTARÁN DISPONIBLES EN CUALQUIER MOMENTO O LUGAR EN PARTICULAR. POR EJEMPLO, LOS SERVICIOS PUEDEN SER SUSPENDIDOS O INTERRUMPIDOS SIN PREVIO AVISO POR REPARACIONES, MANTENIMIENTO, AJUSTES DE SEGURIDAD, ACTUALIZACIONES, ETC., LOS SERVICIOS PUEDEN NO ESTAR DISPONIBLES EN SU ÁREA O UBICACIÓN, ETC. ADEMÁS, USTED ENTIENDE QUE LOS CAMBIOS EN LA TECNOLOGÍA DE TERCEROS O LAS REGULACIONES GUBERNAMENTALES PUEDEN HACER QUE LOS SERVICIOS Y/O APLICACIONES SEAN OBSOLETOS Y/O INUTILIZABLES. EN LA MEDIDA EN QUE NO LO PROHIBA LA LEY, EN NINGÚN CASO MAZDA O SUS AFILIADOS SERÁN RESPONSABLES POR DAÑOS PERSONALES, O CUALQUIER DAÑO INCIDENTAL, ESPECIAL, INDIRECTO O CONSECUENTE, INCLUYENDO, SIN LIMITACIÓN, DAÑOS POR PÉRDIDA DE GANANCIAS, CORRUPCIÓN O PÉRDIDA DE DATOS, FALTA DE TRANSMISIÓN O RECEPCIÓN DE DATOS, INTERRUPCIÓN DEL NEGOCIO O CUALQUIER OTRO DAÑO O PÉRDIDA COMERCIAL, QUE SURJA DE O ESTÉ RELACIONADO CON LA APLICACIÓN O SU USO O INCAPACIDAD DE USAR LA APLICACIÓN O LA INFORMACIÓN SOBRE LA APLICACIÓN.
- Cuando utilice Android Auto™, evite distraerse y utilice Android Auto™ de forma responsable.

Manténgase completamente al tanto de las condiciones de manejo y cumpla siempre con las leyes aplicables.

## NOTA

- Android Auto™ es proporcionado por Google y su uso está sujeto a su aceptación de las condiciones de uso de Android Auto™.
- Al utilizar Android Auto™, la ubicación, la velocidad y otros datos del vehículo se transfieren a su smartphone. Para más información, consulte la sección Política de privacidad de Google.

## Marca registrada

- HD Radio Technology manufactured under license from iBiquity Digital Corporation. U.S. and Foreign Patents. For patents see <http://dts.com/patents>. HD Radio, Artist Experience, and the HD, HD Radio, and "ARC" logos are registered trademarks or trademarks of iBiquity Digital Corporation in the United States and/or other countries.



- iPhone, iPod touch, iPod nano, Siri and Lightning are trademarks of Apple Inc., registered in the U.S. and other countries.
- Apple CarPlay is a trademark of Apple Inc.
- El uso del logotipo de Apple CarPlay significa que la interfaz de usuario de un vehículo cumple con los estándares de rendimiento de Apple. Apple no es responsable del funcionamiento de este vehículo ni de su conformidad con las normas reglamentarias y de seguridad. Recuerde que el uso de este producto con iPhone, iPod puede afectar al rendimiento inalámbrico.
- iOS es una marca comercial o marca registrada de Cisco en EE.UU. y otros países y se utiliza bajo licencia.
- "Made for iPhone" y "Made for iPod" significan que se ha diseñado un accesorio para conectarse específicamente a iPhone o iPod, y que ha sido certificado por el desarrollador para cumplir los estándares de rendimiento de Apple. Apple no es responsable del funcionamiento de este dispositivo ni de su conformidad con las normas reglamentarias y de seguridad. Recuerde que el uso de este accesorio con el iPhone o el iPod puede afectar al rendimiento inalámbrico.

Fabricado para  
iPhone 12 Pro Max  
iPhone 12 Pro  
iPhone 12  
iPhone 12 mini  
iPhone SE (2.ª generación)  
iPhone 11 Pro Max

iPhone 11 Pro  
iPhone 11  
iPhone XS Max  
iPhone XS  
iPhone XR  
iPhone X  
iPhone 8 Plus  
iPhone 8  
iPhone 7 Plus  
iPhone 7  
iPhone SE  
iPhone 6s Plus  
iPhone 6s  
iPhone 6 Plus  
iPhone 6  
iPhone 5s  
iPod touch (séptima generación)  
iPod touch (sexta generación)



- Google, Android, Android Auto y otras marcas relacionadas son marcas registradas de Google LLC.
- AudioPilot es una marca registrada de Bose Corporation.
- Centerpoint es una marca registrada de Bose Corporation.
- El producto está protegido por algunos derechos de propiedad intelectual de Microsoft.  
El uso o distribución de dicha tecnología fuera de este producto está prohibido sin una licencia de Microsoft.
- This product is licensed under the MPEG-4 patent portfolio license, AVC patent portfolio license and VC-1 patent portfolio license for the personal use of a consumer or other uses in which it does not receive remuneration to (i) encode video in compliance with the MPEG-4 Visual Standard, AVC Standard and VC-1 Standard ("MPEG-4/AVC/VC-1 Video") and (ii) decode MPEG-4/AVC/VC-1 Video that was encoded by a consumer engaged in a personal activity and/or was obtained from a video provider licensed to provide MPEG-4/AVC/VC-1 Video. No license is granted or shall be implied for any other use.  
Additional information may be obtained from MPEG LA, L.L.C. See <http://www.mpegla.com>.

- The Bluetooth® word mark and logos are registered trademarks owned by Bluetooth SIG, Inc. and any use of such marks by Panasonic Corporation is under license. Other trademarks and trade names are those of their respective owners.



- SDHC Logo is a trademark of SD-3C, LLC.



- Gracenote, the Gracenote logo and logotype, "Powered by Gracenote" and Gracenote MusicID are either registered trademarks or trademarks of Gracenote, Inc. in the United States and/or other countries.



- Amazon, Alexa, Echo y todas las marcas relacionadas son marcas registradas de Amazon.com, Inc. o sus afiliados.

## Alexa\*

Puede hablar con Alexa en el vehículo. Alexa es manos libres y fácil de usar, lo que permite al usuario controlar las funciones del vehículo con comandos verbales mientras mantiene la postura de conducción.

El reconocimiento de voz de Alexa puede manejar el acondicionador de aire del vehículo, la navegación, el teléfono manos libres, las funciones de audio y la calefacción de los asientos, entre otros.

Además, se pueden utilizar distintas funciones de Alexa (como información meteorológica, funciones de noticias, compras y Smart Home<sup>\*1</sup>).<sup>\*2</sup>

<sup>\*1</sup> Algunas funciones de Alexa dependen de la tecnología Smart Home.

<sup>\*2</sup> La disponibilidad de Alexa integrada depende del país.

El servicio Alexa es proporcionado por Amazon y está sujeto a los Términos y Condiciones y a la Política de Privacidad de Amazon. Mazda no tiene acceso a su cuenta Amazon.

## Advertencias y precauciones para el uso de Alexa

### PRECAUCIÓN

Cuando haya iniciado sesión en su cuenta Amazon, Alexa podrá ser utilizada por cualquier otro conductor o pasajero de su vehículo. Para evitar el uso no autorizado de Alexa y de su cuenta Amazon, cierre la sesión de su cuenta Amazon cuando preste, alquile o venda su vehículo a otra persona. También puede realizar un restablecimiento de fábrica para salir de su cuenta Amazon.

## Cómo utilizar Alexa

### Antes de utilizar Alexa

· Para utilizar Alexa, es necesaria la comunicación entre el vehículo y Amazon Cloud. Active una de las siguientes funciones. Para que Alexa pueda reproducir música en streaming, es necesaria la comunicación con la función cliente Wi-Fi.

- Función Servicios conectados\*1
- Función cliente Wi-Fi\*2

\*1 Consulte el manual para el propietario de Servicios Conectados.

\*2 Ajuste la comunicación con la función cliente Wi-Fi mediante el siguiente procedimiento.

1. Seleccione "Configuraciones" en la pantalla de inicio Mazda Connect.
2. Seleccione "Configuraciones de conectividad".
3. Seleccione "Configuración de Wi-Fi del cliente".
4. Asegúrese de que "Wi-Fi en modo Cliente" está activado.
5. Se puede establecer una conexión Wi-Fi con el dispositivo a utilizar desde "Búsqueda de redes Wi-Fi disponibles" o "Acceso Wi-Fi protegido (WPS)".

La función cliente Wi-Fi se comunica utilizando el dispositivo móvil del cliente, por lo que los gastos de comunicación son a cargo del cliente. Si la función cliente Wi-Fi está activada, el único método de conexión para Apple CarPlay™ o Android Auto™ es una conexión USB.

- Ajuste su Mazda Connect "Región de origen" siguiendo el siguiente procedimiento.
  1. Seleccione "Configuraciones" en la pantalla de inicio Mazda Connect.

2. Seleccione "Configuraciones del sistema".
3. Seleccione "Región de origen".
4. Seleccione el país y la región.

- Conéctese a su cuenta Amazon siguiendo el siguiente procedimiento.
  1. Seleccione "Configuraciones" en la pantalla de inicio Mazda Connect.
  2. Seleccione "Configuración de Alexa".
  3. Seleccione "Iniciar sesión".
  4. Siga la pantalla de Mazda Connect para iniciar sesión.

### NOTA

- Cuando Alexa está reproduciendo música en streaming, pueden producirse ruidos o la música puede interrumpirse debido a las condiciones de recepción de la señal o a otros factores.
- Luego de retirar o instalar la batería de ácido-plomo, Alexa no estará disponible hasta que se reciba la señal GPS. Mueva el vehículo a un lugar donde se pueda recibir la señal GPS.

### Al utilizar Alexa

Hay dos formas de utilizar Alexa.

- Diga, "Alexa".\*1
- Oprima el botón de hablar/contestar.\*2

\*1 Se puede utilizar cuando Alexa Manos Libres está activado en "Configuración de Alexa" en Mazda Connect.

\*2 Se puede utilizar cuando Pulsar para hablar está activado en "Configuración de Alexa" en Mazda Connect.



Las principales funciones que puede controlar Alexa son las siguientes. Ejemplos de estas y otras funciones también pueden confirmarse en Mazda Connect.

- Encendido/apagado del acondicionador de aire
- Control de la temperatura del flujo de aire
- Control de la cantidad de flujo de aire
- Cambio del modo de flujo de aire
- Cambio del modo de recirculación/aire fresco
- Encendido/apagado del desempañador
- Encendido/apagado de la calefacción del asiento
- Encendido/apagado de la ventilación de asiento
- Encendido/apagado del calefactor del volante
- Ajuste y cancelación del destino de navegación
- Teléfono manos libres

### **Al confirmar ejemplos de características Alexa**

1. Seleccione "Configuraciones" en la pantalla de inicio Mazda Connect.
2. Seleccione "Configuración de Alexa".
3. Seleccione "Sugerencias".

### **Al salir de su cuenta Amazon**

1. Seleccione "Cerrar sesión" en el menú de la pantalla "Configuración de Alexa".
2. Siga la pantalla de Mazda Connect para cerrar sesión.

## Private eCall\*

### Private eCall

Si el vehículo se ve involucrado en un choque en el que se despliegan las bolsas de aire o cuando se oprime el botón SOS, se puede solicitar un vehículo de emergencia a través del centro Private eCall.

### **! PRECAUCIÓN**

Para operar Private eCall, se requiere un contrato con Servicios Conectados. Para más detalles, consulte el manual para el propietario de Servicios Conectados.

## Advertencias y precauciones para el uso de Private eCall

### **! ADVERTENCIA**

**Quando utilice Servicios Conectados, si un ocupante tiene implantado un marcapasos cardíaco o desfibrilador, mantenga el dispositivo médico a unos 22 cm (8,7 pulg.) o más de la antena del vehículo.**

Si estos dispositivos médicos se acercan a la antena, el funcionamiento del dispositivo médico podría verse afectado por las ondas de radio.

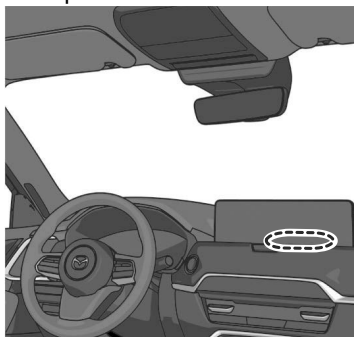

## Cómo utilizar Private eCall

Para más detalles, consulte el manual para el propietario de Servicios Conectados.

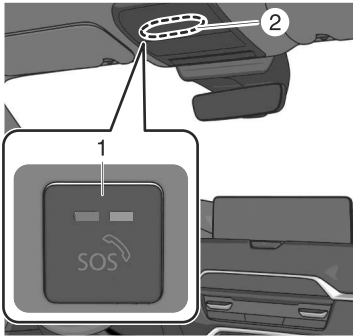

1. Interruptor de llamada de emergencia
2. Micrófono, altavoz

## Advertencia y precauciones para el uso de los compartimientos para guardar objetos

### ADVERTENCIA

**Cuando cargue la carga, asegúrese de que esté completamente asegurada.**

Si la carga no está completamente asegurada, puede moverse o colapsar mientras conduce o durante una frenada repentina, lo que puede ocasionar lesiones o accidentes.

### PRECAUCIÓN

- Cierre siempre las tapas para almacenamiento, como la guantera, cuando el vehículo esté en marcha. Las cajas de almacenamiento abiertas y su contenido pueden causar lesiones durante una frenada brusca o si el vehículo se ve involucrado en un choque.
- Tenga cuidado cuando guarde objetos en espacios de almacenamiento no cubiertos. Si un artículo sale despedido del espacio de almacenamiento durante una frenada, maniobra o aceleración repentina, podría provocar un accidente.
- No deje que las gafas o el encendedor en las cajas para guardar objetos mientras estaciona bajo el sol. El encendedor podría explotar o el material plástico en las gafas se podría deformar y rajar debido a la alta temperatura.

## Advertencias y precauciones para el uso de los soportes para bebidas

### ADVERTENCIA

**Nunca use el portavasos con líquidos calientes mientras el vehículo está en movimiento.**

Es peligroso usar un portavasos con líquidos calientes mientras el vehículo está en movimiento. Si los líquidos se volcaran podría resultar en quemaduras.

**No ponga nada que no sean vasos o latas de bebidas en el portavasos.**

Es peligroso poner objetos que no sean vasos o latas en un portavasos. En caso de una frenada o maniobra brusca, los ocupantes podrían golpearse o herirse, o los objetos podrían salir proyectados dentro del vehículo, molestando al conductor y siendo la causa de un accidente. Use el portavasos solo para colocar vasos o latas.

## Soportes para bebidas

Los soportes para bebidas están instalados en las siguientes posiciones.

### Delantero

#### Tipo A

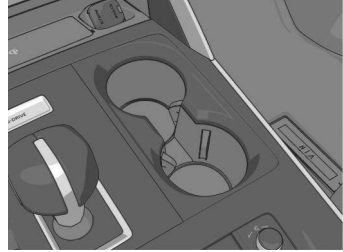

#### Tipo B

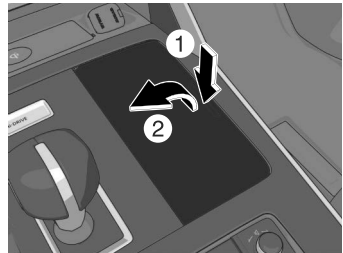

### Trasero

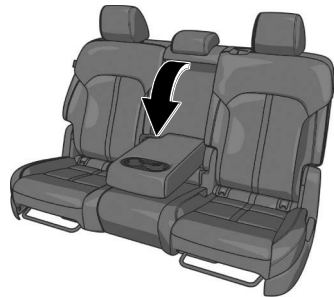

## Soporte para botella

---

### Advertencias y precauciones para el uso de soporte para botella

#### PRECAUCIÓN

No use los soportes para botella para recipientes sin tapas. El contenido puede derramarse al abrir/cerrar la puerta o al conducir el vehículo.

### Cómo utilizar el soporte para botella

Las botellas de plástico pueden colocarse en el soporte para botella.

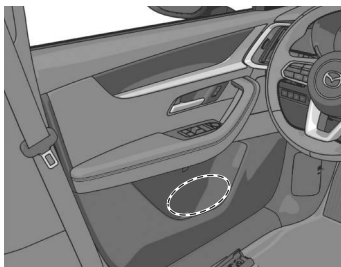

## Cómo utilizar la guantera

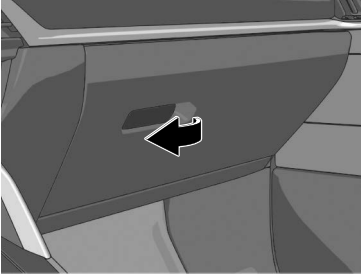

## Cómo utilizar la consola central

### Abrir

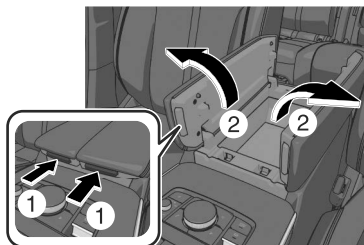

### Cerrar





## Cómo utilizar la bandeja de almacenamiento

Puede utilizarse para colocar objetos pequeños.

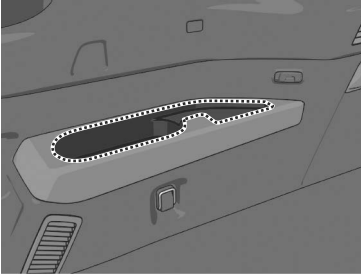

# Consola del techo

---

## Cómo utilizar la consola del techo

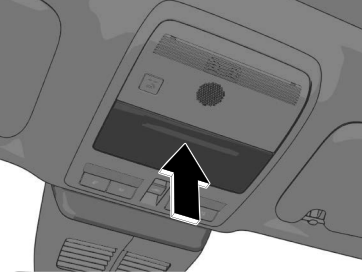

## Advertencias y precauciones para el uso de los ganchos para ropa traseros

### ADVERTENCIA

**Nunca cuelgue objetos pesados o puntiagudos en las agarraderas y los ganchos para ropa.**

Colgar objetos pesados o puntiagudos como una percha de las agarraderas o los ganchos para ropa es peligroso ya que pueden salir proyectados y golpear un ocupante si la bolsa de aire de cortina se inflara, lo que puede resultar en heridas graves o muertes.

## Cómo utilizar los ganchos para ropa traseros

Utilice los ganchos para ropa traseros cuando cuelgue un abrigo o una chaqueta.

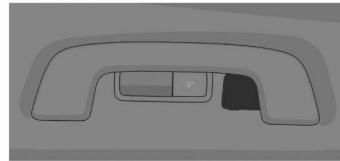

## Gancho de bolsa de compras

---

### Advertencias y precauciones para el uso del gancho de bolsa de compras

#### PRECAUCIÓN

No cuelgue un peso excesivo en el gancho de bolsas de compras, ya que podría dañarse.

### Cómo utilizar el gancho de bolsa de compras

El gancho de bolsas de compras puede ser usado para colgar las bolsas de compras.

Carga máxima 3 kg (6,6 lb)

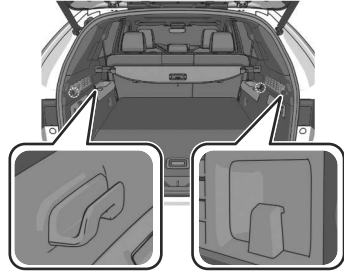

# Compartimiento para equipajes

## Compartimiento para equipajes

### Ganchos para asegurar la carga

Utilice una cuerda o una red para asegurar la carga.

### Compartimiento secundario de carga

Los espacios pueden utilizarse para guardar objetos pequeños.

## Cómo utilizar el compartimiento para equipajes

### Ganchos para asegurar la carga

La carga de tensión de un gancho para equipaje es de 20 kg (44 lb). No apriete excesivamente una cuerda a los anclajes.

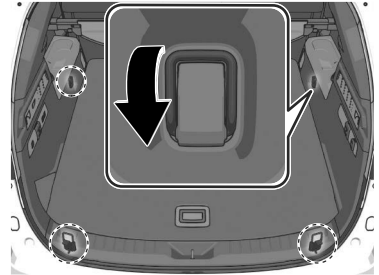

### Compartimiento secundario de carga

Abra la bandeja para equipajes.

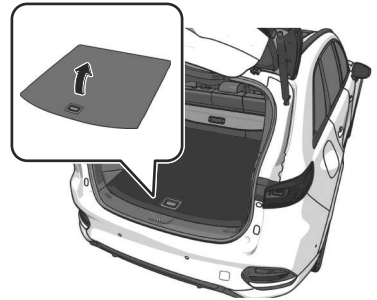

## Cómo utilizar la visera

### Cuando se bloquea la luz de la parte delantera

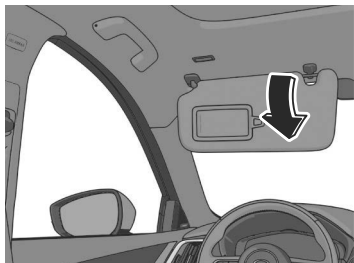

### Cuando bloquea la luz de la parte lateral

Desenganche la visera y gírela hacia un lado.

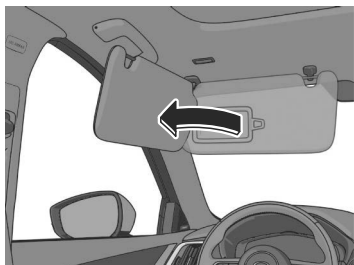

El extensor de visera extiende el rango de la visera para tapar el sol. Para usar, tire del mismo.

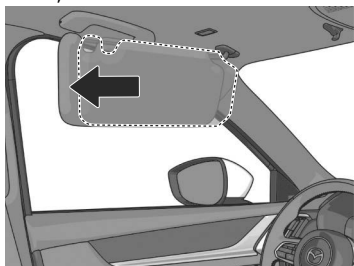

## **!** PRECAUCIÓN

Al mover la visera, retraiga el extensor de la visera a su posición original. De lo contrario, el extensor de la visera puede golpear el espejo retrovisor.

## Cómo utilizar los espejos cosméticos

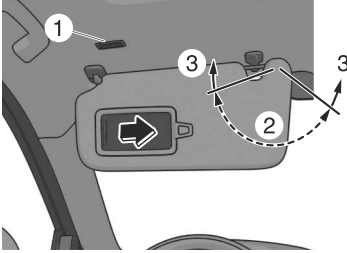

1. Luces de espejos cosméticos\*
2. Rango de iluminación
3. Fuera de rango

En los vehículos con una luz, ésta se enciende al abrir la tapa.

La luz se enciende sólo cuando el ángulo de la visera está dentro del rango de iluminación.

### NOTA

- Si la luz de espejo cosmético se deja encendida con la alimentación del vehículo desconectada, la luz se apaga automáticamente para evitar que se descargue la batería de ácido-plomo.
- La luz de espejo cosmético se puede encender nuevamente realizando cualquiera de las siguientes operaciones:
  - Abriendo/cerrando una puerta.
  - Abriendo una puerta.
  - Cambiar la alimentación del vehículo a ACC o a ON.
  - Encendiendo una luz en el techo/luz para lectura de mapas delantera.

## Cubierta del techo solar de la puerta trasera

### Advertencias y precauciones al utilizar la cubierta del techo solar de la puerta trasera

#### PRECAUCIÓN

- Enganche firmemente la cubierta del techo solar. De lo contrario, la cubierta del techo solar podría retraerse repentinamente resultando en heridas como al pellizcarse los dedos.
- Use las cubiertas del techo solar sólo cuando las ventanillas están completamente cerradas. Usar una cubierta del techo solar mientras la ventanilla está abierta podría hacer que se desenganche y flamee dentro de la cabina donde puede golpear a alguien sentado cerca de la ventanilla, resultando en heridas.

### Cómo utilizar la cubierta del techo solar de la puerta trasera

Las cubiertas del techo solar están equipadas en las ventanillas a ambos lados de los asientos traseros.

Sostenga la lengüeta y tire de la cubierta del techo solar hacia arriba y enganche las ranuras.

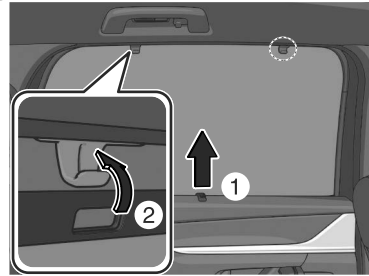

Para volver la cubierta del techo solar a su posición original, desenganche la cubierta del techo solar y retráigala lentamente.



## **Sistema de entrada iluminada**

Las luces interiores se encienden/apagan junto con la apertura/cierre de las puertas y la posición de la alimentación del vehículo (ON/OFF).

## **Cómo utilizar el sistema de entrada iluminada**

Las luces en el techo se encienden cuando se realiza alguna de las siguientes operaciones con el interruptor de la luz en el techo en la posición vinculada a la PUERTA.

- La puerta del conductor se desbloquea con la alimentación del vehículo desconectada.
- Se desconecta la alimentación del vehículo con todas las puertas cerradas.

Las luces en el techo se apagan cuando se realiza alguna de las siguientes operaciones.

- Se cierre con seguro la puerta del conductor.
- La alimentación del vehículo se enciende.

Cuando se desconecta la alimentación del vehículo y las luces interiores permanecen encendidas, se apagan después de que haya transcurrido un determinado período de tiempo.

### **NOTA**

- El tiempo que transcurre hasta que el sistema de entrada iluminada se apaga se puede modificar. Consulte el manual para el propietario de Mazda Connect o consulte a un concesionario autorizado Mazda.
- El sistema de entrada iluminada no funciona cuando las luces en el techo se encienden accionando el interruptor ON/OFF de las luces en el techo.

## Cómo utilizar las luces en el techo

### Delantero

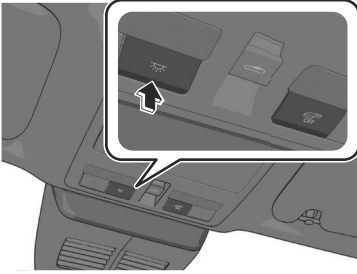

Las luces en el techo se encienden.  
Oprima otra vez el interruptor  para apagar las luces en el techo.

### **Cuando el interbloqueo de la puerta está activado**

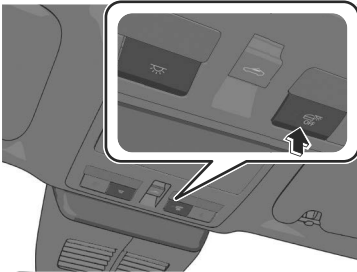

- El indicador del interruptor  OFF se apaga.
- Las luces se encienden al abrir cualquiera de las puertas.
- La luz se enciende/apaga en función del sistema de entrada iluminada.

### **Cuando el interbloqueo de la puerta está desactivado**

El indicador del interruptor se enciende.

### Trasero

Las luces en el techo traseras también se encienden/apagan junto con el funcionamiento de las luces en el techo delanteras.

#### **Tipo A**

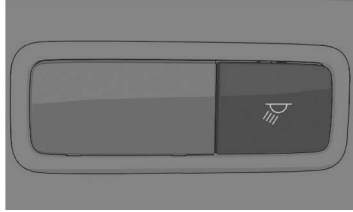

#### **Tipo B**

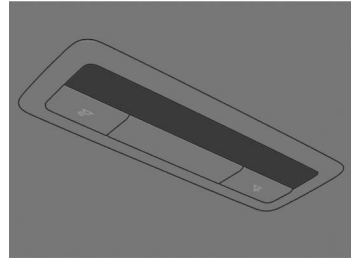

#### **Tipo C**

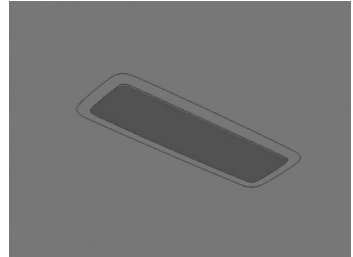

## Cómo utilizar las luces para lectura de mapas

### Delantero

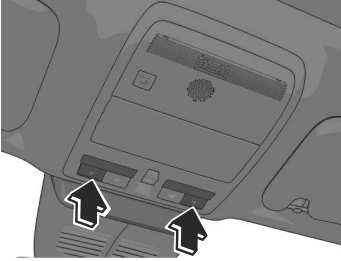

Las luces para lectura de mapas se enciende.  
Oprima otra vez el interruptor para apagar las luces para lectura de mapas.

### Trasero

#### Tipo A

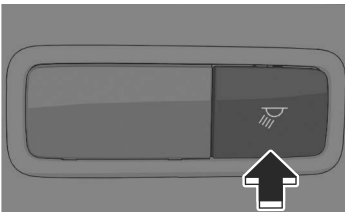

#### Tipo B

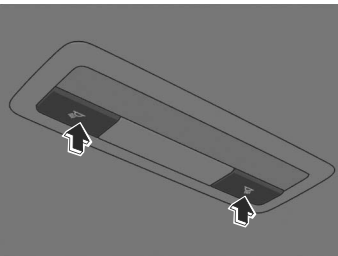

Las luces para lectura de mapas se enciende.  
Oprima otra vez el interruptor para apagar las luces para lectura de mapas.

### NOTA

- Al oprimir el interruptor no se apagan las luces en ninguno de los siguientes casos.
  - Cuando la luz se enciende accionando el interruptor de las luces en el techo .
  - Cuando el sistema de entrada iluminada está en funcionamiento.
- **(Trasero)**  
Una vez que las luces para lectura de mapas traseras se han apagado, se encenderán/apagarán junto con el funcionamiento de un interruptor de luces en el techo.

## Cómo utilizar las luces de cortesía de puerta

La luz se enciende al abrir cualquier puerta y se apaga al cerrarla.

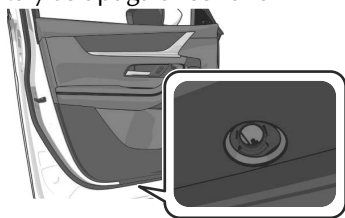

## Cómo utilizar la luz del compartimiento para equipajes

Abrir la compuerta trasera.

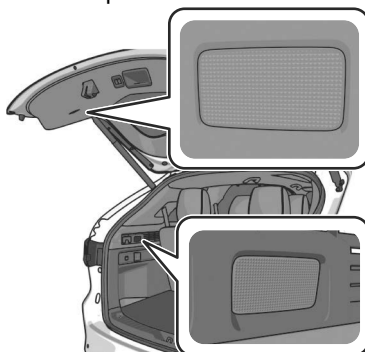

La luz del compartimiento para equipajes se enciende. Cuando se cierra la compuerta trasera, la luz del compartimiento para equipajes se apaga.

## Cómo utilizar las luces de ambiente

Cuando se conecta la alimentación del vehículo, las luces de ambiente permanecen encendidas.

Las luces de ambiente se encienden/apagan junto con el sistema de entrada iluminada en la cabina y las luces de estacionamiento encendidas.



### NOTA

- La luz se enciende/apaga en función del sistema de entrada iluminada cuando se desconecta la alimentación del vehículo.
- La intensidad de las luces de ambiente puede modificarse cuando se encienden las luces de estacionamiento.

Para conocer el método para cambiar el ajuste, consulte el manual para el propietario de Mazda Connect.

### Puertos auxiliares

El puerto auxiliar se utiliza como toma para accesorios cuando la alimentación del vehículo está en ACC o en ON.

Utilice únicamente accesorios que tengan un consumo máximo de energía de 120 W (DC12V-10A) o inferior.

### Advertencias y precauciones al utilizar el puerto auxiliar

#### PRECAUCIÓN

- Cierre siempre la tapa cuando no esté en uso. Si penetran materias extrañas o líquido en la toma, puede causar un problema.
- Inserte el enchufe del accesorio en la toma de corriente de forma segura. Si el enchufe no está bien insertado, puede calentarse en exceso y fundir el fusible.
- No utilice accesorios que tengan un consumo de energía superior a 120 W (DC12V-10A). De lo contrario, podría provocar un malfuncionamiento.
- El ruido puede ocurrir en la reproducción de audio dependiendo del dispositivo conectado al puerto auxiliar.
- No inserte el encendedor de cigarrillos en el puerto auxiliar.
- Dependiendo del dispositivo conectado al puerto auxiliar, el sistema eléctrico del vehículo podría verse afectado, lo que podría provocar el encendido de la luz de advertencia. Desconecte el dispositivo conectado y asegúrese que se ha resuelto el problema. Si el problema se resuelve, apague la alimentación del vehículo después de desconectar el aparato de la toma. Si no se ha resuelto el problema, consulte a un concesionario autorizado Mazda.

## Cómo utilizar el puerto auxiliar

Abra la tapa e introduzca el enchufe que vaya a utilizar.

### Delantero

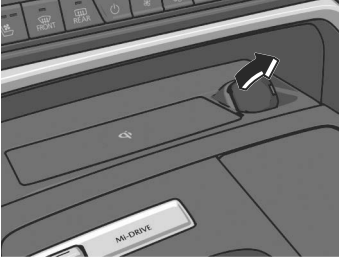

### Trasero

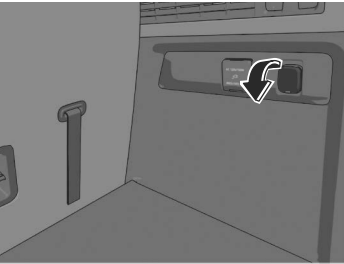

## Toma de corriente CA (120 V/150 W)

La toma de corriente CA puede utilizarse como enchufe para accesorios cuando la alimentación del vehículo está en ACC o en ON. Utilice únicamente accesorios CA de 120 V/60 Hz que tengan un consumo máximo de energía de 150 W o inferior.

### Advertencias y precauciones al utilizar la toma de corriente CA (120 V/150 W)

#### **ADVERTENCIA**

**No utilice nunca instrumentos médicos con la toma de corriente.**

De lo contrario, el funcionamiento del dispositivo médico podría verse afectado.

**Preste atención a las siguientes precauciones cuando utilice la toma de corriente CA para evitar descargas eléctricas, humo o combustión.**

- Tenga cuidado con la toma de corriente CA y el enchufe durante y después de su uso.
- Dado que un aparato eléctrico podría funcionar en el momento en que se enchufa, compruebe la seguridad antes de enchufarlo.
- No enchufe los accesorios en la toma de corriente ni los desenchufe con las manos mojadas.
- Tenga cuidado de que no penetre ningún líquido en la toma de corriente CA.
- No introduzca nada que no sea un enchufe en la toma de corriente CA.
- No desmonte la toma de corriente CA.
- No utilice la toma de corriente CA si está dañada. Si es necesario reemplazar o reparar una pieza, consulte a un concesionario autorizado Mazda.

#### **PRECAUCIÓN**

- Cierre siempre la tapa cuando no esté en uso. Si penetran materias extrañas o líquido en la toma de corriente CA, puede causar un problema.
- Inserte los enchufes de los aparatos eléctricos en la toma de corriente CA de forma segura. Si el enchufe no está bien insertado, puede calentarse en exceso y fundir un fusible.
- No conecte varios aparatos eléctricos a la toma de corriente CA. De lo contrario, podría provocar humo o combustión.
- No utilice aparatos eléctricos que superen la capacidad de potencia prescrita. De lo contrario, podría provocar un malfuncionamiento.



## Cómo utilizar la toma de corriente CA (120 V/150 W)

Abra la tapa e introduzca el enchufe que vaya a utilizar.

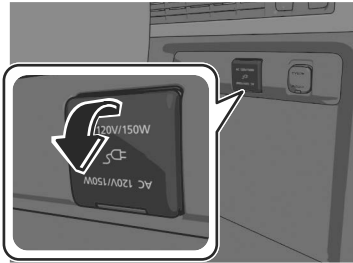

### NOTA

- Utilice los aparatos eléctricos sólo en la cabina. Si se utilizan fuera de la cabina del vehículo, es posible que no funcionen correctamente debido al ruido.
  - Los siguientes aparatos eléctricos pueden no funcionar aunque su capacidad eléctrica sea de 150 W o inferior.
    - Aparatos que requieren grandes cantidades de energía para su activación (como frigoríficos con compresor, bombas eléctricas y herramientas eléctricas)
    - Aparatos con función de cambio de frecuencia de suministro de energía (como relojes y audio)
    - Aparatos para el procesamiento preciso de datos (como los equipos de medición)
  - Se pueden utilizar aparatos eléctricos distintos a los anteriores.
  - Cuando utilice un aparato eléctrico para el procesamiento de datos, como una computadora personal, haga una copia de seguridad de los datos con frecuencia.
- La función de protección funciona y la toma de corriente CA no puede utilizarse en los siguientes casos:
    - La energía de la batería de ácido-plomo es débil
    - Se utilizan aparatos con una capacidad de 150 W o superior
    - La temperatura de la cabina es muy alta
  - Pueden producirse ruidos durante el funcionamiento de la radio en función del aparato eléctrico que se utilice.
  - Para evitar que la batería de ácido-plomo se agote, no utilice la toma de corriente durante largos periodos con el sistema híbrido detenido.

### Toma de corriente CA (120 V/1.500 W)

La toma de corriente CA puede utilizarse como fuente de alimentación para los aparatos eléctricos cuando la alimentación del vehículo está conectada y el sistema híbrido no está en funcionamiento.

Utilice únicamente aparatos eléctricos con un consumo máximo de 1.500 W o inferior y CA de 120 V/60 Hz.

### Advertencias y precauciones al utilizar la toma de corriente CA (120 V/1.500 W)

#### ADVERTENCIA

**No utilice nunca instrumentos médicos con la toma de corriente.**

De lo contrario, el funcionamiento del dispositivo médico podría verse afectado.

**Preste atención a las siguientes precauciones cuando utilice la toma de corriente CA para evitar descargas eléctricas, humo o combustión.**

- Tenga cuidado con la toma de corriente CA y el enchufe durante y después de su uso.
- Siga siempre las instrucciones incluidas con el aparato eléctrico y las precauciones indicadas en el mismo.
- Dado que un aparato eléctrico podría funcionar en el momento en que se enchufa, compruebe la seguridad antes de enchufarlo.
- No enchufe los accesorios en la toma de corriente ni los desenchufe con las manos mojadas.
- No permita que el polvo o la suciedad se adhieran a la toma de corriente CA. Además, limpie la toma de corriente CA con regularidad.
- Tenga cuidado de que no penetre ningún líquido en la toma de corriente CA.
- No introduzca nada que no sea un enchufe en la toma de corriente CA.
- No utilice la toma de corriente CA cuando haya riesgo de rayos.

- No desmonte la toma de corriente CA.
- No utilice la toma de corriente CA si está dañada. Si es necesario reemplazar o reparar una pieza, consulte a un concesionario autorizado Mazda.
- No cargue el vehículo desde la toma de corriente CA.

**No utilice aparatos eléctricos que emitan vapor con las ventanas cerradas.**

De lo contrario, el vapor podría afectar negativamente a los accesorios eléctricos del vehículo.

**Cierre el capó mientras utiliza la toma de corriente CA.**

Cuando utilice la toma de corriente CA, el ventilador de enfriamiento del compartimento del motor podría funcionar automáticamente y provocar un accidente.

 **PRECAUCIÓN**

- Cierre siempre la tapa cuando no esté en uso. Si penetran materias extrañas o líquido en la toma de corriente CA, puede causar un problema.
- Inserte los enchufes de los aparatos eléctricos en la toma de corriente CA de forma segura. Si el enchufe no está bien insertado, puede calentarse en exceso y fundir un fusible.
- No conecte varios aparatos eléctricos a la toma de corriente CA. De lo contrario, podría provocar humo o combustión.
- No utilice aparatos eléctricos que superen la capacidad de potencia prescrita. De lo contrario, podría provocar un malfuncionamiento.

- No haga un reabastecimiento de combustible mientras la toma de corriente CA esté en uso.
- No utilice aparatos de calor como una estufa en la cabina. De lo contrario, las piezas interiores podrían fundirse o quemarse debido al calor.

## Cómo utilizar la toma de corriente CA (120 V/ 1.500 W)

Antes de utilizar el aparato eléctrico, siga siempre las precauciones indicadas en el manual de instrucciones del aparato eléctrico que vaya a utilizar.

### Conectar

1. Oprima el interruptor de encendido 2 veces sin pisar el pedal del freno.

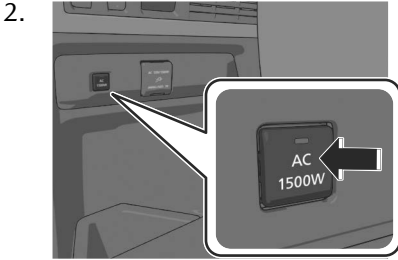

El indicador destella y se enciende cuando está listo para ser utilizado.

### **NOTA**

Si el indicador se apaga después de destellar, cargue el vehículo. Si vuelve a oprimir el interruptor de encendido AC después de cargar el vehículo y el indicador se apaga después de destellar, puede haber un problema con el sistema. Consulte a un concesionario autorizado Mazda.

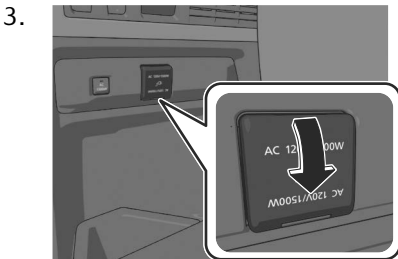

Abra la tapa y conecte el aparato eléctrico que vaya a utilizar.

### Desconectar

Vuelva a oprimir el interruptor para apagar el indicador. A continuación, desconecte el aparato eléctrico.

### **NOTA**

- Algunos aparatos eléctricos pueden no funcionar aunque su capacidad eléctrica sea de 1.500 W o inferior.
- La función de protección puede funcionar y la toma de corriente CA puede quedar inutilizada si el nivel de la batería de alto voltaje es bajo o la temperatura de la cabina es extremadamente alta o extremadamente baja. Además, algunos aparatos eléctricos pueden no funcionar normalmente.
- Si se conecta el interruptor de encendido AC mientras se utiliza la radio, pueden producirse ruidos en los altavoces. Además, dependiendo del aparato eléctrico que se utilice, el ruido puede hacerse aún más fuerte luego de la conexión.
- No utilice la toma de corriente CA con un adaptador conectado. Además, no utilice una toma de corriente derivada para utilizar más de un aparato eléctrico.
- Al cerrar las ventanillas, las puertas o la compuerta trasera, tenga cuidado de no aplastar un cable eléctrico.
- El ajuste de fábrica de la frecuencia de la fuente de alimentación del vehículo es de 60 Hz. Para cambiar la frecuencia de la fuente de alimentación de su vehículo, consulte a un concesionario autorizado Mazda.

## Toma eléctrica USB

Utilice únicamente dispositivos USB con el siguiente consumo máximo de energía.

- Tipo A (12 W (CC 5 V, 2,4 A)) o inferior
- Tipo C (15 W (CC 5 V, 3 A)) o inferior

## Advertencias y precauciones al utilizar la toma eléctrica USB

### PRECAUCIÓN

- Inserte el enchufe USB en la toma USB de suministro de energía de forma segura. Si el enchufe USB no está bien insertado, puede calentarse en exceso y fundir el fusible.
- No utilice dispositivos USB que tengan un consumo de energía superior al que se indica a continuación. De lo contrario, podría provocar un malfuncionamiento.
  - Tipo A (12 W (CC 5 V, 2,4 A)) o inferior
  - Tipo C (15 W (CC 5 V, 3 A)) o inferior

### Cómo utilizar la toma eléctrica USB

Inserte el enchufe que vaya a utilizar.



## Cargador inalámbrico (Qi)

Puede cargar dispositivos móviles como los smartphones que cumplen con el estándar de carga inalámbrica Qi.

Use sólo dispositivos móviles que tengan un consumo eléctrico máximo de 5 W o 15 W o menos.

### Marcas registradas

"Qi" y el símbolo Qi son marcas comerciales o marcas registradas de Wireless Power Consortium (WPC).



## Advertencias y precauciones al utilizar el cargador inalámbrico (Qi)

### ⚠ ADVERTENCIA

**Las ondas de radio del cargador inalámbrico (Qi) pueden afectar al funcionamiento de dispositivos médicos como desfibriladores o marcapasos cardíacos de tipo implantado.**

- Antes de usar el cargador inalámbrico (Qi) cerca de personas con dispositivo médico, consulte al fabricante del dispositivo médico o su médico por si las ondas de radio del cargador inalámbrico (Qi) pueden afectar dicho dispositivo.
- El Cargador Inalámbrico (Qi) puede ser desactivado para evitar que afecte a los dispositivos médicos. Consulte a un concesionario autorizado Mazda para más detalles.

**Tenga en cuenta las siguientes precauciones. De lo contrario, el cargador inalámbrico (Qi) puede funcionar mal o resultar dañado, lo que podría provocar un incendio, quemaduras por generación de calor o un accidente como una descarga eléctrica.**

- No instale, quite, desmonte o cambie el cableado del cargador inalámbrico (Qi). Si el cargador inalámbrico (Qi) necesita ser instalado o quitado, consulte a un concesionario autorizado Mazda.

## Cargador inalámbrico (Qi)

---

- No utilice el cargador inalámbrico (Qi) cuando esté funcionando mal. Además, si el cargador inalámbrico (Qi) emite humo, un ruido anormal o un olor anormal, detenga el vehículo en un lugar seguro, apague el cargador inalámbrico (Qi) y consulte a un concesionario autorizado Mazda.
- Cuando utilice el cargador inalámbrico (Qi) para guardar objetos, apague el cargador inalámbrico (Qi).
- No coloque ningún objeto metálico entre el área de carga y el dispositivo móvil. Además, no aplique elementos como un adhesivo metálico al cargador inalámbrico (Qi).
- Al cargar, no coloque en el cargador inalámbrico (Qi) ningún otro artículo que no sea el dispositivo móvil que se va a cargar. Además, no coloque ningún objeto metálico, tarjeta con circuito integrado, moneda o artículo magnético cerca del área de carga.
- Retire el polvo o la suciedad del área de carga antes de usarlo.
- No aplique una gran fuerza o un gran impacto al cargador inalámbrico (Qi) ni lo moje.
- Utilice sólo dispositivos móviles que soporten el cargador inalámbrico (Qi).

### PRECAUCIÓN

- Mientras se coloca un dispositivo móvil en el área de carga, mantenga la llave del vehículo alejada del cargador inalámbrico (Qi). Es posible que la llave del vehículo no se detecte debido a las interferencias de las ondas de radio del cargador inalámbrico (Qi).

- Es posible que la carga no funcione normalmente en las siguientes condiciones:
  - El dispositivo móvil está completamente cargado.
  - Hay materia extraña entre el dispositivo móvil y el área de carga.
  - La temperatura del dispositivo móvil es alta.
  - El dispositivo móvil se coloca con el lado de carga hacia arriba.
  - El dispositivo móvil se coloca en una posición extremadamente desviada del centro del área de carga.
  - Su vehículo se encuentra en un área donde se producen fuertes ondas de radio o ruido eléctrico, como cerca de una torre de televisión, una central eléctrica o un aeropuerto.
  - El ajuste de la función de Comunicación de Campo Cercano (NFC) del dispositivo móvil está activado (depende del modelo del dispositivo móvil).
- Mantenga los siguientes artículos alejados del área de carga. De lo contrario, los datos almacenados en el dispositivo móvil podrían ser borrados o el dispositivo podría funcionar mal.
  - Artículos magnéticos como imanes, tarjetas magnéticas y medios de grabación magnética.
  - Dispositivos de alta precisión como los relojes de pulsera.
- Antes de usar el cargador inalámbrico (Qi), asegúrese de hacer una copia de seguridad de los datos almacenados en el dispositivo móvil. Los datos del dispositivo móvil podrían ser eliminados.



## Cargador inalámbrico (Qi)

- No limpie el cargador inalámbrico (Qi) con aceite, alcohol o diluyente, ni le rocíe laca o insecticida. De lo contrario, podría causar daños o grietas.
- No deje los dispositivos móviles en la cabina. La temperatura en el interior de la cabina puede llegar a ser muy caliente, causando que los dispositivos funcionen mal.

### Cómo utilizar el cargador inalámbrico (Qi)

1. Arranque el sistema híbrido. Se enciende el cargador inalámbrico (Qi) y se enciende el indicador LED.
2. Coloque un dispositivo que cumpla con el estándar de carga inalámbrica Qi (dispositivo portátil con un consumo máximo de energía de 5 W o 15 W o menos) en el centro del área de carga de la bandeja.

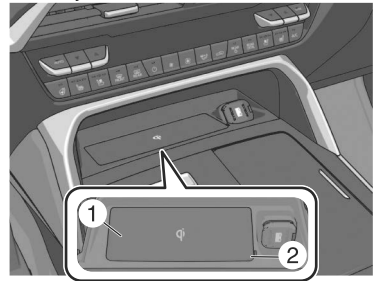

1. Área de carga
2. Indicador LED

El indicador LED se enciende en ámbar o verde cuando se inicia la carga.







La carga comienza cuando todas las puertas y la compuerta trasera están cerradas.

Para obtener más detalles sobre el indicador LED, consulte la siguiente tabla de indicadores LED.

## Cargador inalámbrico (Qi)

### Exhibición de estado de control

El estado de carga del cargador inalámbrico (Qi) puede comprobarse con el indicador LED o el icono que aparece en la exhibición central.

Patrón de iluminación/destello	Indicación de íconos	Estado
No se enciende	—	Indica que la carga está desactivada.
Se enciende en blanco		Indica que la carga es posible.
Se enciende en ámbar		Indica una carga normal.
Se enciende en verde		Indica carga rápida*1.
Destella en blanco		Indica que no se cumplen las condiciones de carga.
Destella en rojo		Indica que la carga no es posible porque se ha detectado una temperatura elevada.
		Indica que la carga no es posible porque se detectan cuerpos extraños.
Se enciende en rojo		Indica que hay un problema con el cargador inalámbrico (Qi) y que debe ser reparado. Consulte a un concesionario autorizado Mazda.

\*1 Algunos dispositivos móviles pueden cambiar entre la carga normal y la carga rápida.

### NOTA

- La eficacia de la carga puede verse reducida o la carga puede no ser posible en función del entorno y las condiciones de uso.
- Dependiendo del estuche del dispositivo móvil o de los accesorios utilizados, es posible que el dispositivo móvil no se cargue o que la eficiencia de la carga se reduzca, lo que da lugar a un tiempo de carga más largo. Si la carga no se inicia aunque se coloque un dispositivo móvil en el área de carga, retire el estuche o el accesorio.
- Dependiendo de las condiciones del vehículo, la cantidad de carga puede estar temporalmente restringida y la carga puede ser cancelada, sin embargo, esto no indica un problema.
- Si la temperatura del dispositivo móvil aumenta durante la carga, la carga puede detenerse debido a la función de protección del dispositivo. Si eso ocurre, espere a que el dispositivo móvil se enfríe lo suficiente y luego vuelva a cargarlo.
- Al utilizar el cargador inalámbrico (Qi), es posible que se inicien las aplicaciones que utilizan la función de Comunicación de campo cercano (NFC), sin embargo, esto no indica un problema con el cargador inalámbrico (Qi).
- Mientras el i-stop está funcionando, la cantidad de carga puede estar temporalmente restringida y la carga puede ser temporalmente cancelada, sin embargo, esto no indica un problema.
- La carga puede cancelarse temporalmente en función de las condiciones del vehículo, como cuando el motor está parado.

## **Maneras convenientes de usar el cargador inalámbrico (Qi)**

El cargador inalámbrico (Qi) puede activarse/desactivarse y se puede cambiar el modo de conexión. Consulte la sección Ajustes en el manual para el propietario de Mazda Connect.

## Advertencias y precauciones al utilizar las agarraderas

### **ADVERTENCIA**

**Nunca cuelgue objetos pesados o puntiagudos en las agarraderas y los ganchos para ropa.**

Colgar objetos pesados o puntiagudos como una percha de las agarraderas o los ganchos para ropa es peligroso ya que pueden salir proyectados y golpear un ocupante si la bolsa de aire de cortina se inflara, lo que puede resultar en heridas graves o muertes.

**No utilice las agarraderas cuando suba y baje del vehículo o cuando se baje de un asiento.**

Una agarradera podría romperse bajo una carga pesada y provocar lesiones.

## Cómo utilizar las agarraderas

Utilice las agarraderas para apoyar su cuerpo mientras está sentado en el vehículo y mientras el vehículo está en movimiento.

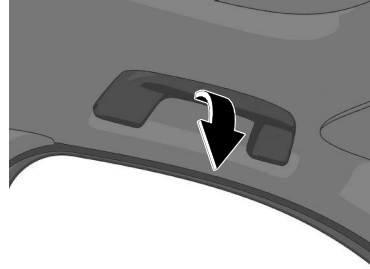

# Cubierta del compartimiento para equipajes

---

## Cubierta del compartimiento para equipajes

Utilice la cubierta del compartimiento para equipajes para ocultar la carga o el equipaje.

## Advertencias y precauciones para el uso de la cubierta del compartimiento para equipajes

### **ADVERTENCIA**

**No coloque ningún objeto ni carga sobre la cubierta del compartimiento para equipajes.**

Si deja algún objeto o carga sobre la cubierta del compartimiento para equipajes, ésta podría moverse durante una frenada brusca provocando un accidente inesperado.

### **PRECAUCIÓN**

Asegúrese de que la cubierta del compartimiento para equipajes esté bien fijada. Si la cubierta del compartimiento para equipajes se utiliza sin estar fijada, puede desprenderse inesperadamente durante la conducción del vehículo, provocando lesiones.

## Cubierta del compartimiento para equipajes

### Cómo utilizar la cubierta del compartimiento para equipajes

Tire de la cubierta del compartimiento para equipajes e inserte el pasador de sujeción en la ranura de fijación.

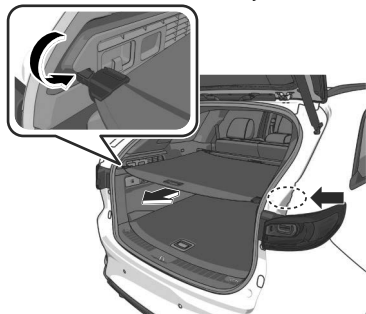

### Para retirar la cubierta del compartimiento para equipajes

1. Abra la puerta trasera.
2. Pliegue los respaldos de los asientos traseros.
3. Comprima hacia dentro el soporte de la cubierta del compartimiento para equipajes izquierdo o derecho.

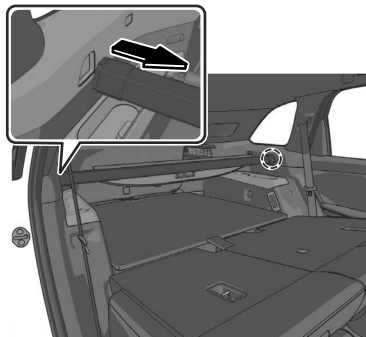

4. Tire de la cubierta del compartimiento para equipajes hacia usted y retírela del orificio de instalación.

5. Retire la cubierta del compartimiento para equipajes de las puertas traseras.

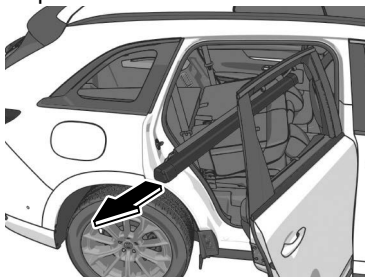

### Para instalar la cubierta del compartimiento para equipajes

Instale en el orden inverso al desmontaje.

## Remolque

Su Mazda se ha diseñado y fabricado principalmente para transportar pasajeros y carga.

Si se debe remolcar un tráiler, lea atentamente las instrucciones porque su seguridad del conductor y los pasajeros dependerá del uso de un equipo correcto y de hábitos de conducción seguros. Remolcar un tráiler afectará al manejo, al frenado, a la durabilidad, al rendimiento y al consumo.

No se debe sobrecargar el vehículo ni el tráiler. Por más detalles, consulte a su técnico autorizado Mazda.

### NOTA

- Su vehículo está equipado con un mecanismo de control de estabilidad de tráiler (TSC), que mejora la estabilidad del vehículo al remolcar un tráiler.

Consulte la sección Control de estabilidad de tráiler (TSC) en la página 5-97.

- Cuando remolque un tráiler, no utilice los siguientes sistemas de seguridad (si se utiliza un gancho de remolque genuino Mazda, estos sistemas se desactivan automáticamente cuando se conecta el conector eléctrico del tráiler):
  - Monitoreo de punto ciego (BSM)
  - Alerta de tránsito cruzando atrás (RCTA)
  - Detección de conducción de Soporte de Freno Inteligente (SBS) hacia atrás
  - Sistema de sensor de estacionamiento (trasero)
  - Función de asistencia de punto ciego del Mantenimiento de carril de emergencia (ELK)

- Asistencia para evitar el tráfico de frente del mantenimiento de carril de emergencia (ELK)

Apague los sistemas de seguridad mencionados anteriormente cuando remolque un tráiler sin un gancho de remolque genuino Mazda.

- Su vehículo está equipado con el modo de remolque de Selección de marcha inteligente de Mazda (Mi-Drive), que mejora la estabilidad del vehículo al remolcar un tráiler. Consulte la sección Selección de marcha inteligente de Mazda (Mi-Drive) en la página 5-103.

### Advertencias y precauciones para el uso del remolque

#### ADVERTENCIA

**Mantenga siempre las cargas de arrastre dentro de los límites especificados según se indica en el cuadro de cargas de arrastre del remolque:**

Si se colocan cargas superiores a las especificadas pueden haber problemas de rendimiento y funcionamiento que pueden provocar heridas personales y/o daños al vehículo.

**Cargue su remolque distribuyendo el peso aproximadamente el 60 % hacia el frente y 40 % hacia atrás:**

Es peligroso cargar el remolque con más peso atrás que adelante. De lo contrario podría perder el control. La carga vertical del remolque debe ser de entre el 10 % y el 15 % de la carga total del remolque (suma de los pesos del remolque y de la carga).

**Determine siempre el peso total del remolque y la carga vertical antes de la partida:**

Intentar remolcar cargas sin determinar el peso total del remolque y la carga vertical es peligroso. El balanceo del remolque como resultado de vientos cruzados, caminos difíciles u otras causas podría dar lugar a la pérdida de control y a accidentes serios.

**Asegúrese siempre que el gancho de remolque está bien colocado antes de partir:**

Un gancho de remolque mal colocado es peligroso pues puede hacer que el tráiler se balancee más debido a los vientos cruzados, caminos ásperos y otras causas, resultando en pérdida de control y accidentes serios.

Examine regularmente todos los pernos de montaje del gancho de remolque y apriete cualquiera que esté flojo. Si se desmonta el gancho, selle los agujeros de montaje abiertos para evitar que los gases del escape, el polvo, el agua, la tierra y otros elementos extraños entren, poniendo en peligro su seguridad y dañando su vehículo.

No instale un gancho que endurezca el paragolpes, pues reducirá el rendimiento del paragolpes.

**Asegúrese que los gases del escape no entren dentro del compartimento de los pasajeros si los pernos de montaje se han conectado a la carrocería:**

Es peligroso modificar el sistema de escape de su vehículo. Los gases del escape que entran en el vehículo pueden causar la pérdida de conocimiento y la muerte.

Al montar el gancho de remolque, no realice ninguna modificación en el sistema de escape del vehículo.

**Nunca use el neumático de repuesto temporal al remolcar un tráiler:**

Si se usa un neumático de repuesto temporal durante el remolque es peligroso pues puede averiarse, y ocasionar la pérdida del control del vehículo y los pasajeros pueden resultar heridos.



**Asegúrese que la cadena de seguridad está bien enganchada en el tráiler y el vehículo antes de comenzar a andar:**

Remolcar un tráiler sin usar una cadena de seguridad enganchada al tráiler y al vehículo es peligroso. Si se daña la unidad de acople o la bola de enganche, el tráiler se podría desplazar hacia la otra senda y provocar un accidente.

**No conecte el sistema de frenos de tráiler hidráulicos al sistema de frenos de su vehículo:**

Conectar un sistema de frenos de tráiler hidráulicos directamente al sistema de frenos del vehículo, puede resultar en un punto de frenado inadecuado y alguien podría resultar herido.

**Siempre use cambios menores para reducir la velocidad:**

Manteniendo el pedal de frenos apretado durante largo tiempo o demasiado frecuentemente es peligroso pues puede hacer que los frenos se recalienten y pierdan potencia, resultando en la pérdida de control y un accidente grave. Use cambios menores para ayudar a reducir la velocidad. Salga el camino y deje que los frenos se enfríen siempre que note que el rendimiento de los frenos se ha reducido.



**PRECAUCIÓN**

➤ No se debe remolcar un tráiler durante las primeras 1.000 km (600 millas) de uso de su nuevo Mazda. De lo contrario, se dañará el motor, transmisión, diferencial, cojinetes de rueda y otros componentes del sistema de transmisión.

- Asegúrese de las diferencias en el peso de cargas a remolcar cuando lo hace a gran altitud. Para altitudes por encima de 1.000 metros (3.280 pies 10 pulgadas), reduzca siempre la carga de remolque en 10 % por cada incremento de 1.000 metros (3.280 pies 10 pulgadas) en la altitud de acuerdo con la carga que se indica en el título GCWR máximo en el cuadro de cargas de arrastre del remolque. Si se excede el peso de carga de remolque total máxima, se podría dañar el motor y otras partes del sistema de transmisión.
- El peso total del remolque y la carga vertical pueden determinarse pesando el remolque en básculas de plataforma de una estación de pesaje de la carretera o un empresas de camiones.
- Realice todos los ajustes del enganche con las cargas reales. No cargue y descargue el vehículo mientras ajusta el enganche. De lo contrario se cambiará la altura del vehículo.
- No utilice un enganche montado en el eje. De lo contrario se dañará el eje y las partes relacionadas.
- Si el vehículo supera los 100 km/h (62 mph) remolcando un tráiler, el vehículo podría resultar dañado.
- No se debe conectar un sistema de luces de tráiler directamente al sistema de luces de su Mazda. Esto podría dañar el sistema eléctrico del vehículo y sus sistemas de luces. Haga que un concesionario de vehículos de recreo o una agencia de alquiler de tráiler conecte el sistema, e inspeccione las luces de frenos y señales de viraje Ud. mismo antes de cada paseo.

## Cómo utilizar el remolque



### NOTA

- Las tres principales causas de accidentes con tráileres son errores de los conductores, velocidad excesiva y carga inapropiada del tráiler.
- El remolque de un tráiler aumenta el consumo de combustible.
- El peso extra del tráiler esfuerza el motor en días calurosos y en subidas largas o inclinadas. Si el indicador de temperatura indica un sobrecalentamiento, apague el acondicionador de aire, conduzca con seguridad a un costado del camino, estacione lejos del tránsito y espere a que se enfríe el motor.
- Compruebe que su Mazda mantiene un nivel de conducción casi normal cuando se conecta un tráiler con o sin carga. No conduzca si el vehículo se levanta en su parte delantera o si la parte delantera baja demasiado. Inspeccione si la carga de la punta del tráiler es incorrecta, las piezas de la suspensión están desgastadas o si se ha sobrecargado el tráiler.
- Se debe asegurar que el tráiler está bien cargado y la carga está bien segura para evitar que se mueva de un lado a otro.
- Se debe asegurar que todos los espejos retrovisores están de acuerdo con los reglamentos del gobierno. De lo contrario, instale los espejos retrovisores necesarios y apropiados para remolcar el tráiler.

### Cuadro de cargas de arrastre del remolque

Debido a que los pesos del vehículo varían, los ajustes deben ser realizados de acuerdo con este cuadro.

(EE.UU. y Canadá)

Elementos de limitación		Valores límite			
		Quemacocos	Techo corredizo panorámico	Sin quemacocos/techo corredizo panorámico	
MAX. TTW		1.588 kg (3.500 lb)			
MAX. GCWR		4.150 kg (9.148 lb)			
MAX. GAWR		Delantero	1.297 kg (2.859 lb)	1.302 kg (2.870 lb)	1.292 kg (2.848 lb)
		Trasero	1.577 kg (3.477 lb)	1.589 kg (3.503 lb)	1.569 kg (3.459 lb)

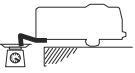
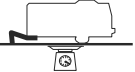
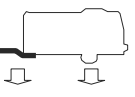
Elementos de limitación		Valores límite		
		Quemacocos	Techo corredizo panorámico	Sin quemacocos/techo corredizo panorámico
MAX. GVWR		2.870 kg (6.327 lb)	2.887 kg (6.365 lb)	2.857 kg (6.299 lb)
CARGA VERTICAL DEL REMOLQUE	Carga vertical 	Carga vertical/Carga del remolque × 100 = 10 % a 15 %		
	Carga del remolque 			
DISTRIBUCIÓN DE LA CARGA DEL REMOLQUE		Delantero	60 %	
		Trasero	40 %	

### TTW y GCWR

El peso total del remolque (TTW), el límite de peso combinado bruto (GCWR), el peso bruto de carga en el eje (GAWR), la carga del remolque y la carga vertical del remolque deben estar dentro de los límites exigidos.

- El peso total del tráiler (TTW) es la suma de los pesos de la carga del tráiler (peso del tráiler más la carga). Nunca permita que el peso total del remolque (TTW) exceda las especificaciones que se indican en el Cuadro de cargas de arrastre de remolque.
- El GCWR máximo es el peso combinado del remolque y de la carga más el vehículo de remolque (lo que incluye gancho del remolque, pasajeros del vehículo y carga). No debe exceder las especificaciones que se indican en el cuadro de cargas.

### GAWR y GVWR

No exceda la GAWR delantero y trasero (peso bruto de carga en el eje) y la GVWR (límite de peso combinado bruto). De lo contrario, se verá afectada la conducción, el frenado y el rendimiento del vehículo. Estos valores están también indicados en la Etiqueta de aprobación de las normas de seguridad del vehículo ubicada en el bastidor de la puerta del conductor.

### Tabla de área frontal del tráiler

El área frontal es la superficie total que un vehículo y un tráiler en movimiento exponen a la resistencia del aire. Superar este límite puede reducir el rendimiento de su vehículo de remolque.

## Remolque (EE.UU. y Canadá)

(EE.UU. y Canadá)

Elementos de limitación	Valores límite	
MAX. ÁREA FRONTAL		2,79 m <sup>2</sup> (30 pies <sup>2</sup> )

### Antes de conducir

- Haga inspeccionar su sistema de enfriamiento y frenos en un concesionario autorizado Mazda.
- Antes de arrancar se debe verificar el funcionamiento de todas las luces del tráiler y todas las conexiones entre el vehículo y el tráiler. Luego de conducir un poco, pare el vehículo y vuelva a verificar todas las luces y conexiones.

### Gancho de remolque

Use sólo un gancho recomendado por el fabricante del tráiler que esté de acuerdo con los requerimientos de peso bruto del tráiler.

Cuando no se remolca un tráiler, desmonte el gancho de remolque (si es desmontable) para evitar que dañe en caso de que lo empujen desde atrás.

### Neumáticos

- Cuando remolque un tráiler, asegúrese de que la presión de los neumáticos traseros es 20 kPa (0,2 bar, 2,9 psi) superior a la recomendada en la tabla de presión de los neumáticos situada en el marco de la puerta del conductor. El tamaño de los neumáticos del tráiler, la relación de carga y la presión de aire, deben estar de acuerdo con las especificaciones del fabricante de los neumáticos.
- No supere los 100 km/h (62 mph) remolcando un tráiler. Si la velocidad máxima legal local remolcando un tráiler es inferior a 100 km/h (62 mph), no sobrepase la velocidad legal.

### Cadenas de seguridad

Se deben usar cadenas de seguridad apropiadas como precaución en el caso de que el tráiler se desenganche accidentalmente del vehículo. Las cadenas deben cruzar por debajo de la punta del tráiler y engancharse en el gancho de remolque. Se debe dejar suficiente flojedad en las cadenas como para realizar un viraje completo. Por más detalles, lea las instrucciones del tráiler o del gancho de remolque.

### Luces del remolque

Las luces del tráiler deben cumplir con todas las reglamentaciones federales, estatales y locales. Equipe su tráiler de acuerdo a lo necesario antes de remolcarlo de día o de noche.

## **Frenos del remolque**

Si el peso del tráiler es de más de 450 kg (1.000 lb) se deben instalar frenos de tráiler. Si su tráiler tiene frenos, asegúrese que cumplen con las reglamentaciones federales, estatales y locales.

## **Conducción**

- La conducción de su Mazda será muy diferente cuando remolca un tráiler, por lo tanto practique virajes, marcha atrás y parar en una zona sin tráfico.
- Tómese el tiempo para acostumbrarse al peso adicional y a la longitud del vehículo y el tráiler.
- Deje mayor distancia entre su vehículo y el de enfrente debido a que la distancia de frenado aumenta con un tráiler. Para cada 16 km/h (10 mph) de velocidad, deje al menos el largo de un vehículo y el tráiler entre su Mazda y el vehículo de adelante.
- Evite arranques bruscos o aceleraciones repentinas.
- Evite las frenadas repentinas. Pueden causar la pérdida de control y resultar en que el tráiler se pliegue hacia delante, especialmente en caminos húmedos o resbalosos.
- Mueva la palanca selectora a la posición D cuando remolque un tráiler en terreno escarpado o cuando tiene mucha carga.

La posición D le permitirá conducir el vehículo sin tener que hacer cambios frecuentemente.

## **Cambios de senda y giros**

Evite los cambios de senda, giros repentinos y curvas cerradas. Reduzca la velocidad antes de girar para no tener que frenar repentinamente.

Al girar un tráiler describe un arco menor que el del vehículo que lo remolca. Compénselo girando con un arco mayor de lo normal.

## **Adelantamiento**

Planifique con tiempo antes de pasar otros vehículos, y tenga en cuenta que va a usar mucho lugar antes de cambiar de senda. Los vientos cruzados de vehículos que pasan, especialmente los grandes, y los efectos de los caminos ásperos afectan la conducción.

Si se comienza a balancear, tome firmemente el volante y reduzca la velocidad inmediatamente, pero gradualmente.

Conduzca derecho hacia adelante. Si no realiza ningún movimiento extremo del volante ni frena, la combinación de reducción de la velocidad y el volante firme resultará en mayor estabilidad.

## **Marcha atrás**

Andar marcha atrás con un vehículo con tráiler requiere de práctica y paciencia. Ande marcha atrás lentamente, y tenga a alguien que lo ayude afuera y atrás del tráiler para reducir el riesgo de un accidente.

## Remolque (EE.UU. y Canadá)

---

Para girar el tráiler, coloque su mano en la parte de abajo del volante y gírelo en la dirección que desea que el tráiler vaya. Realice sólo movimientos ligeros para evitar giros cerrados o prolongados.

### Ascendiendo una colina

Cambie a un cambio menor para reducir la posibilidad de sobrecargar o sobrecalentar el motor, o ambos.

### Descendiendo una colina

Cambie a un cambio menor y use la compresión del motor para frenar.

### Estacionando

Siempre asegúrese que los neumáticos del tráiler y el vehículo que remolca han sido bloqueadas al estacionar.

Aplique el freno de estacionamiento firmemente y ponga la transmisión en P.

**Evite estacionar en un plano inclinado, pero si no hubiera otra posibilidad, siga estas instrucciones:**

1. Pise y mantenga pisando el pedal del freno.
2. Haga que un ayudante ponga bloques de rueda del lado cuesta abajo de los neumáticos del vehículo y el tráiler.
3. Luego suelte el pedal de frenos lentamente hasta que los bloques sostenga el peso.
  - Si está mirando cuesta abajo, gire el volante de manera que la parte delantera de los neumáticos delanteros queden hacia mirando el bordillo.
  - Si está mirando cuesta arriba, gírelo de manera que la parte trasera de los neumáticos delanteros quede mirando el bordillo.
4. Aplique el freno de estacionamiento firmemente.
5. Cambie la transmisión a P, y detenga el motor.

**Para volver a arrancar después de estacionar en un plano inclinado:**

1. Con la transmisión en P, arranque el motor. (Asegúrese de mantener pisando el pedal del freno.)
2. Haga el cambio.
3. Suelte el freno de estacionamiento (también el pedal de freno) y aléjese de los bloques de rueda. Pare, aplique el freno de estacionamiento y cambie a P.
4. Haga que un ayudante retire los bloques de rueda.

### Mantenimiento

Si remolca un tráiler con frecuencia, realice el mantenimiento del vehículo tal como se indica en el Programa de mantenimiento (página 9-6).

### Remolque recreacional

Un ejemplo de "remolque recreacional" es el remolque de su vehículo detrás de un motorhome.

La transmisión no fue diseñada para remolcar vehículos con todas las 4 ruedas.

## Remolque (EE.UU. y Canadá)

---

Cuando realice un remolque recreacional consulte la sección "Cómo remolcar el vehículo" ( página 8-5) y "Cómo utilizar los ganchos de remolque" (página 8-6)y siga cuidadosamente las instrucciones.

## Sistema de control inalámbrico HomeLink

### Sistema de control inalámbrico HomeLink\*

El sistema HomeLink reemplaza hasta 3 transmisores por un único componente incorporado en el espejo autoatenuado. Oprimiendo el botón HomeLink en el espejo autoatenuado activa las puertas del garaje, portones y otros dispositivos de alrededor de su hogar.

#### NOTA

HomeLink y el logo de HomeLink son marcas registradas de Gentex Corporation.

### Advertencias y precauciones para el uso del sistema de control inalámbrico HomeLink

#### ADVERTENCIA

**No use el sistema HomeLink con un abridor de portones de garaje que no tenga las funciones de parada de seguridad y marcha atrás.**

Es peligroso usar el sistema HomeLink con un abridor de portones de garaje que no tenga las funciones de parada de seguridad y marcha atrás requeridos por las estándares federales de seguridad. (Esto incluye las puertas de garaje fabricadas antes del 1 de abril de 1982.)

Usar estos abridores de portones de garaje aumenta el riesgo de heridas graves o muerte. Para más información, consulte a **HomeLink en [www.homelink.com](http://www.homelink.com) o [www.youtube.com/HomeLinkGentex](http://www.youtube.com/HomeLinkGentex)** o un concesionario autorizado Mazda.

**Verifique siempre las áreas alrededor de los portones de garaje y las puertas por personas a obstrucciones antes de programar o durante el uso del sistema HomeLink.**

Es peligroso programar o usar el sistema HomeLink sin verificar la seguridad de las áreas alrededor de las portones de garaje y puertas y puede resultar en un accidente y heridas graves si se golpea a alguien.



## Cómo utilizar el sistema de control inalámbrico HomeLink

### Programación del sistema HomeLink

El sistema HomeLink tiene 3 botones que pueden ser seleccionados individualmente y programados usando los transmisores para los dispositivos actualmente en el mercado de la siguiente manera:

1. Verifique que haya un transmisor de control remoto disponible para el dispositivo que desea programar.

#### **NOTA**

Se recomienda que instale una batería nueva en el transmisor del dispositivo programado para HomeLink para entrenamiento rápido y transmisión precisa de la señal de frecuencia de radio.

2. Oprima y suelte el botón HomeLink que desea programar. El indicador destella lentamente en color ámbar cuando se oprime el botón.

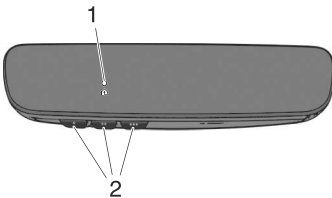

1. Indicador
2. Botón HomeLink
3. Mantenga el transmisor a una distancia de 3 a 7 cm (1,2 a 2,7 pulg.) del botón HomeLink que desea programar mientras mantiene el indicador a la vista.

#### **NOTA**

Dependiendo del transmisor, puede ser más fácil hacer la programación manteniéndolo a unos 20 cm (7,9 pulg.) del botón HomeLink.

4. Oprima el botón del transmisor continuamente hasta que el indicador cambie de ámbar (destellando) a verde (encendido/destellando).

#### **NOTA**

Para algunos accionadores de portones y abridores de garajes puede ser necesario cambiar el paso 4 de la programación por los procedimientos indicados en la sección "Programación canadiense/accionadores de portones".

5. Oprima nuevamente el botón HomeLink para comprobar si la programación se ha completado. Si el indicador permanece encendido en verde, la programación está finalizada y se puede utilizar el dispositivo. Si el indicador destella rápidamente en verde, mantenga oprimido firmemente el botón HomeLink y suéltelo después de dos segundos. Repita este proceso hasta tres veces para completar la programación. El dispositivo se puede utilizar y la programación está completa. Si el dispositivo no funciona, vaya al siguiente paso.
6. En el receptor de abridor de puerta de garaje (unidad de motor) en el garaje, ubique el botón "learn" o "smart". Este se puede encontrar normalmente donde el cable de la antena colgante está conectada a la unidad de motor.

## Sistema de control inalámbrico HomeLink

---

7. Presione firmemente y libere el botón "learn" o "smart". (El nombre y color del botón variará para cada fabricante.)

### NOTA

Complete la programación en 30 segundos.

8. Vuelva al vehículo y mantenga oprimido firmemente el botón HomeLink, y luego suéltelo después de dos segundos. Repita la secuencia "presionar/mantener/soltar" una segunda vez, y, dependiendo de la marca del abridor de puerta de garaje (u otro dispositivo equipado con código alternante), repita esta secuencia una tercera vez para completar el proceso de programación. Oprima el botón HomeLink programado y asegúrese de que el sistema HomeLink funcione. Si las flechas del indicador de estado están destellando, consulte la sección Programación de la comunicación bidireccional.

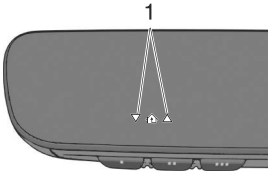

### 1. Indicador

Para preguntas o comentarios, contáctese con HomeLink en [www.homelink.com](http://www.homelink.com) o [www.youtube.com/HomeLinkGentex](http://www.youtube.com/HomeLinkGentex), o con la línea directa gratuita de HomeLink al 1-800-355-3515 (para llamadas realizadas fuera de Estados Unidos, Canadá y Puerto Rico se aplicarán tarifas internacionales que pueden variar según la línea telefónica fija o móvil).

### Programación canadiense/ accionadores de portones

Las leyes de radiofrecuencia canadienses requieren que las señales de los transmisores sean "interrumpidas" (o terminen) después de varios segundos de transmisión — lo que podría no ser suficiente para que HomeLink reciba la señal durante la programación. De la misma manera que en esta ley canadiense, algunos accionadores de portones son diseñados para "interrumpir" de la misma manera.

Si vive en Canadá o tiene problemas para programar un accionador de portón usando los procedimientos de programación (independientemente del lugar donde viva), cambie el Paso 4 de Programación del sistema HomeLink con lo siguiente:

### NOTA

Si está programando un abridor de garaje o accionador de portones, se recomienda desenchufar el dispositivo durante el proceso de "repetición" para evitar posibles recalentamientos.

Mientras el indicador destella en ámbar, oprima el botón del transmisor durante 2 segundos y suéltelo repetidamente hasta que el indicador cambie de ámbar a verde.

Vuelva al paso 5 de Programación del sistema HomeLink para completar el procedimiento.

## Funcionamiento el sistema HomeLink

Oprima el botón programado HomeLink para controlar un dispositivo programado.

## Reprogramación del sistema HomeLink

Para programar un dispositivo en HomeLink usando un botón HomeLink programado anteriormente, siga estos pasos:

1. Mantenga oprimido el botón HomeLink deseado. No suelte el botón.
2. Después de 20 segundos, el indicador destella en ámbar. Cuando destelle el indicador, deje de oprimir el botón HomeLink.
3. Vuelva al paso 3 de Programación del sistema HomeLink para completar el procedimiento.

### **NOTA**

Si la programación no se ha completado, el sistema vuelve a la programación anterior.

## Programación de comunicación bidireccional

La comunicación bidireccional con la puerta de garaje es una función que se comunica con el abridor de la puerta de garaje e indica si la puerta de garaje está abierta o cerrada mediante los indicadores en el retrovisor. Puede indicar el estado de la puerta de garaje en un rango de hasta 250 m (820 pies).

### **NOTA**

El rango de comunicación puede acortarse dependiendo de las obstrucciones.

Dentro de los cinco segundos después de programar un nuevo botón HomeLink, los dos indicadores del estado de la puerta del garaje destellarán rápidamente en verde indicando que la comunicación bidireccional con la puerta de garaje se ha establecido. Si los indicadores de estado de la puerta de garaje destellan, la programación de comunicación bidireccional ha finalizado.

Si los indicadores de estado de la puerta de garaje no destellan, la programación de comunicación bidireccional no está completada. Para obtener información adicional sobre HomeLink y videos de programación, consulte los siguientes sitios web:

- [www.HomeLink.com](http://www.HomeLink.com)
- [www.youtube.com/HomeLinkGentex](http://www.youtube.com/HomeLinkGentex)

# Sistema de control inalámbrico HomeLink

## Funcionamiento de la comunicación bidireccional con la puerta de garaje

Oprimiendo los botones HomeLink 1 y 2 al mismo tiempo durante dos segundos, el estado de la puerta de garaje se indica durante unos 3 segundos de la siguiente manera:

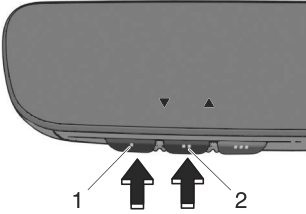

1. Botón HomeLink 1
2. Botón HomeLink 2

Estado de la puerta de garaje	Indicador
Cerrar	Destella en ámbar
	▼
Abrir	Destella en ámbar
	▲
Cerrada	Se enciende en verde
	▼
Abierta	Se enciende en verde
	▲

## Borrando los botones programados HomeLink

Oprima al mismo tiempo los dos botones HomeLink exteriores continuamente hasta que el indicador destelle.

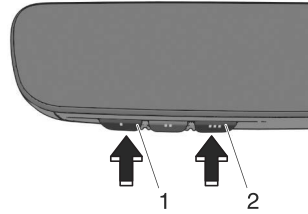

1. Botón HomeLink 1
2. Botón HomeLink 3

### NOTA

- Todos los botones HomeLink programados se reinician. Si hay una programación que no desea borrar, vuelva a programar si es necesario. Consulte la sección Programación del sistema HomeLink.
- Verifique que la programación haya sido borrada si vende su vehículo.
- La programación no será borrada incluso si se desconecta la batería.

## Advertencias y precauciones para el uso de los accesorios

### **PRECAUCIÓN**

Cuando instale accesorios que utilicen componentes eléctricos o electrónicos, consulte a un concesionario autorizado Mazda.

Existe la posibilidad de que se produzcan accidentes debido a un funcionamiento incorrecto de los frenos o de las bolsas de aire, así como a daños en el vehículo o a un malfuncionamiento.

### Advertencias y precauciones para el uso de la alfombra del piso

Le recomendamos que use alfombras del piso genuinas Mazda.

#### **! ADVERTENCIA**

**Asegúrese de que las alfombras del piso estén aseguradas con los aros para evitar que se enrollen debajo de los pedales (lado del conductor).**

Utilizar una alfombra del piso que no esté asegurada es peligroso, ya que interferirá con el funcionamiento de los pedales del acelerador y del freno (lado del conductor), lo que podría provocar un accidente.

Utilice únicamente una alfombra del piso que se adapte a la forma del suelo del lado del conductor y asegúrese de que está orientada correctamente.

Asegure la alfombra del piso utilizando los aros.

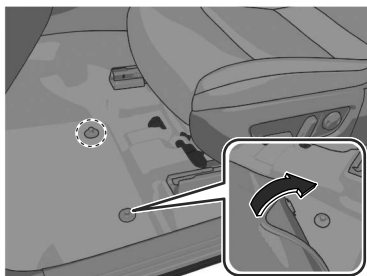

Hay varias formas de asegurar las alfombras del piso según el tipo utilizado, por lo tanto, asegure la alfombra según el tipo.

Después de instalar la alfombra del piso, asegúrese de que no se deslice de lado a lado o de un lado para otro, y que haya suficiente espacio con los pedales del acelerador y del freno en el lado del conductor.

Después de retirar la alfombra del piso para limpiarla o por cualquier otro motivo, vuelva a instalarla siempre de forma segura y prestando atención a las precauciones que acabamos de mencionar.

**No instale las dos alfombras del piso, una encima de la otra, del lado del conductor.**

Instalar las dos alfombras del piso, una encima de la otra, del lado del conductor es peligroso debido a que los pasadores de retención sólo pueden hacer que una de las alfombras del piso no se deslice hacia adelante.

La(s) alfombra(s) del piso interferirá(n) con los pedales y puede resultar en un accidente.

Si va a usar una alfombra para todo tiempo en invierno, retire siempre la alfombra del piso original.

## Conector de diagnóstico de malfuncionamiento

### PRECAUCIÓN

No conecte ningún dispositivo para el servicio que no sea un dispositivo diseñado especialmente para diagnóstico de malfuncionamiento. Si se conecta cualquier otro dispositivo que no sea uno de diagnóstico de malfuncionamiento, puede afectar a los dispositivos eléctricos del vehículo o provocar daños como la descarga de la batería de ácido-plomo.

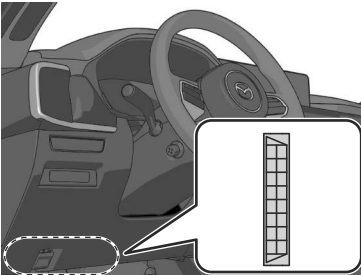

## Gato

### Para retirar el gato

1. Retire la bandeja para equipajes.

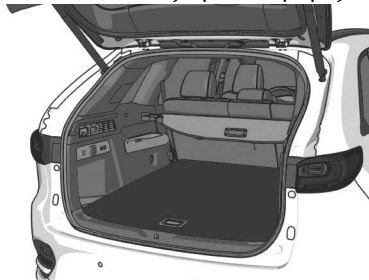

2. Quite el compartimento secundario de carga.

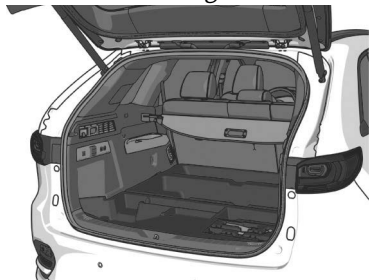

3. Gire el perno de aletas y el tornillo del gato hacia la izquierda.

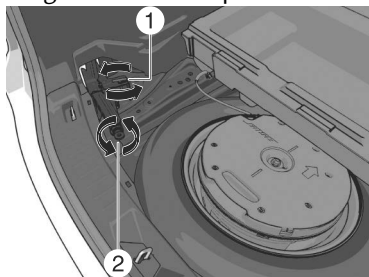

1. Perno de aletas
2. Tornillo del gato

### Para guardar el gato

1. Inserte el perno de aletas en el gato con el tornillo del gato apuntando hacia el lado derecho y gire el perno de aletas hacia la derecha para apretarlo temporalmente.
2. Apriete el tornillo del gato en el sentido horario.

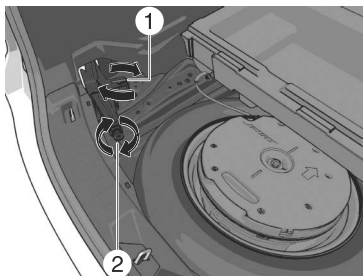

1. Perno de aletas
2. Tornillo del gato
3. Gire completamente el perno de aletas para asegurar el gato.

### Mantenimiento

- Mantenga siempre el gato limpio.
- Asegúrese que las partes móviles se mantengan libres de polvo u óxido.
- Asegúrese que la rosca del tornillo esté correctamente lubricada.



# Neumático de repuesto y almacenamiento de herramientas

## Neumático de repuesto

El neumático de repuesto temporal es de menor tamaño y más liviano que un neumático convencional y fue diseñado para usarse solamente en casos de emergencia. Este neumático de repuesto temporal se debe usar solamente por períodos de tiempo MUY cortos. Los neumáticos de repuesto temporales NO deben usarse para trayectos largos o por períodos extensos.

## ! ADVERTENCIA

**No instale el neumático de repuesto temporal en las ruedas traseras (ruedas de tracción).**

Conducir con el neumático de repuesto temporal en las ruedas traseras de tracción es peligroso. La maniobrabilidad se verá afectada. Puede perder el control del vehículo, especialmente en caminos con hielo o nieve, y sufrir un accidente. Cambie uno de los neumáticos normales a la rueda trasera e instale el neumático de repuesto temporal delante.

## ! PRECAUCIÓN

- Cuando use el neumático de repuesto temporal, la estabilidad en la conducción puede disminuir comparado cuando se usa sólo el neumático normal. Conduzca con cuidado.
- Para no dañar el neumático de repuesto temporal o el vehículo, tenga en cuenta las siguientes precauciones:
  - No conduzca a más de 80 km/h (50 mph).

- Evite conducir sobre obstáculos. Además, no utilice un servicio de lavado de coches automático. Como el diámetro de este neumático de repuesto es inferior al de uno normal, la altura del suelo del vehículo es menor.
- No utilice cadenas para nieve en este neumático, la cadena no encajará correctamente.
- Este neumático de repuesto temporal se ha diseñado especialmente para usar en su Mazda, no debe utilizarse en otros vehículos.
- Use sólo un neumático de repuesto temporal a la vez en su vehículo.

## Para sacar el neumático de repuesto

1. Retire la bandeja para equipajes.

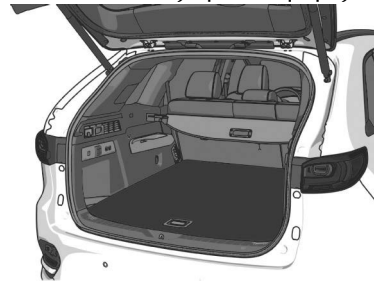

2. Quite el compartimiento secundario de carga.

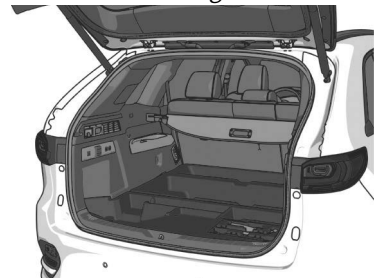

## Neumático de repuesto y almacenamiento de herramientas

3. **(Vehículos con subwoofer)**  
Desenchufe el conector del subwoofer.

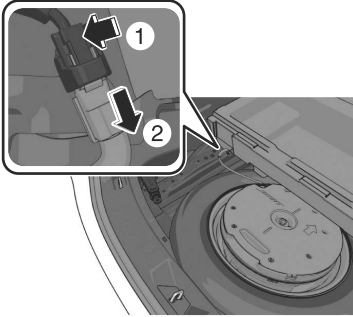

### NOTA

Podría ser necesario realizar más fuerza para desenchufar el conector. Asegúrese de apretar firmemente la lengüeta.

4. **(Vehículos con subwoofer)**  
Gire el perno de sujeción del neumático de repuesto hacia la izquierda y retire el subwoofer y el neumático de repuesto.

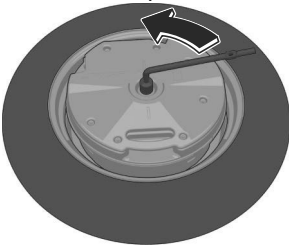

- (Vehículos sin subwoofer)**  
Gire el perno de sujeción del neumático de repuesto hacia la izquierda y desmonte el neumático de repuesto.

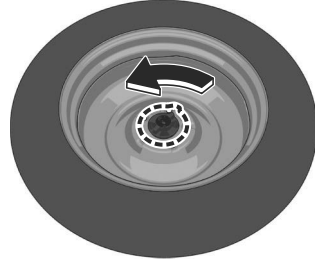

### NOTA

Si el perno de sujeción del neumático de repuesto no se puede aflojar, sujete el borde del neumático y gírelo hacia la izquierda hasta que el perno de sujeción del neumático de repuesto rote.

### Para asegurar el neumático de repuesto

Almacene el neumático de repuesto en el orden inverso al desmontaje. Después de almacenar, verificar que el neumático de repuesto está seguro.

<b>En caso de emergencia.....</b>	<b>8-4</b>	<b>Problema con el sistema de frenos (freno de pedal).....</b>	<b>8-18</b>
Lidiar con un accidente.....	8-4	Aplicar el freno de emergencia.....	8-18
Realice una Private eCall* .....	8-4	<b>AUTOHOLD no puede ser cancelado.....</b>	<b>8-19</b>
<b>Cuando es necesario remolcar .....</b>	<b>8-5</b>	Cancelar AUTOHOLD a la fuerza.....	8-19
.....	8-5	<b>Sobrecalentamiento.....</b>	<b>8-20</b>
Cómo remolcar el vehículo.....	8-5	Tomar medidas en caso de sobrecalentamiento.....	8-20
.....	8-5	<b>Neumático pinchado o reventado.....</b>	<b>8-22</b>
Utilizar los ganchos de amarre* ....	8-6	Cambiando un neumático desinflado.....	8-22
.....	8-6	<b>Compuerta trasera no puede abrirse.....</b>	<b>8-31</b>
<b>La llave no funciona.....</b>	<b>8-8</b>	Abra la compuerta trasera desde el compartimiento para equipajes.....	8-31
Cancelar la función de suspensión temporal de la llave.....	8-8	<b>Las ventanillas eléctricas no se pueden accionar.....</b>	<b>8-32</b>
Desbloquear usando la llave auxiliar.....	8-8	Inicializar la ventanilla eléctrica.....	8-32
Arrancar el sistema híbrido con una llave con pila descargada.....	8-9	<b>El techo corredizo panorámico no se puede accionar.....</b>	<b>8-33</b>
<b>El motor no arranca.....</b>	<b>8-11</b>	Inicializar el techo corredizo panorámico* .....	8-33
Tomar medidas con la batería de ácido-plomo agotada.....	8-11		
Arrancando un motor ahogado.....	8-15		
<b>La carga no es posible.....</b>	<b>8-16</b>		
Lidiar con la causa.....	8-16		
<b>No se puede detener el sistema híbrido.....</b>	<b>8-17</b>		
Detener el sistema híbrido a la fuerza.....	8-17		

**El quemacocos no se puede accionar.....8-34**  
Inicializar el quemacocos\* .... 8-34

**Los limpiaparabrisas funcionan a alta velocidad.....8-35**  
Haga inspeccionar el vehículo..... 8-35

**El líquido limpiaparabrisas no pulveriza.....8-36**  
Control del nivel de líquido del lavador.....8-36

**Exhibición de conducción activa no funciona..... 8-37**  
Exhibición de conducción activa no funciona..... 8-37

**La luz de advertencia/indicador se enciende.....8-38**  
Luces de advertencia..... 8-38  
Advertencia del sistema de frenos..... 8-39  
Luz de advertencia del sistema de carga de la batería de ácido-plomo.....8-40  
Luz de advertencia del sistema híbrido.....8-40  
Luz de advertencia de energía restante de la batería de alto voltaje.....8-41  
Luz de advertencia del sistema de carga..... 8-41  
Luz de advertencia de restricción de potencia..... 8-42  
Advertencia de aceite del motor..... 8-42

Luz de advertencia de temperatura de refrigerante del motor alta..... 8-43  
Luz de advertencia de la dirección asistida eléctrica..... 8-43  
Luz de advertencia del sistema de cambio..... 8-44  
Advertencia ABS..... 8-44  
Luz de advertencia principal..... 8-45  
Luz de advertencia del sistema de control de frenos..... 8-45  
Indicador de freno de estacionamiento eléctrico (EPB)..... 8-46  
Luz de advertencia de verificación del motor.....8-46  
Luz de advertencia de transmisión automática.....8-47  
Advertencia de la tracción en todas las ruedas (AWD).....8-47  
Luz de advertencia del sistema de monitoreo de presión de neumáticos (TPMS) (destellando).....8-48  
Indicador TCS/DSC (se enciende).....8-48  
Advertencia del sistema de pretensores de cinturones de seguridad/bolsa de aire..... 8-49  
Advertencia KEY (Roja).....8-49  
Indicador de seguridad..... 8-50  
Luz de advertencia del sistema de control de luces de carretera (HBC) (ámbar)..... 8-50  
Luz de advertencia i-ACTIVSENSE.....8-51  
Luz de advertencia de las luces exteriores..... 8-51  
Luz de advertencia de nivel bajo de combustible..... 8-52

Advertencia de verificación de tapón de llenador combustible.....	8-52
Advertencia de nivel de aceite del motor.....	8-53
Luz de advertencia de cinturón de seguridad (asiento delantero).....	8-53
Luz de advertencia de cinturón de seguridad (asiento trasero) (roja).....	8-55
Luz de advertencia de alerta de asientos traseros*.....	8-55
Luz de advertencia de baja cantidad de líquido limpiaparabrisas*.....	8-56
Luz de advertencia de puerta mal cerrada/luz de advertencia de apertura de compuerta trasera/luz de advertencia de apertura de capó.....	8-56
Indicador KEY (verde) (destellando).....	8-57
Indicador de llave de tuercas.....	8-57

<b>La advertencia sonora está activada.....</b>	<b>8-59</b>
Advertencia de luces encendidas.....	8-59
Advertencia sonora de recordatorio de alimentación del vehículo no desconectada....	8-59

Advertencia sonora de llave quitada del vehículo.....	8-60
Advertencia sonora de llave dejada en el vehículo.....	8-60
Advertencia sonora de llave dejada en el compartimiento para equipajes (vehículos con función de entrada sin llave avanzada).....	8-61
Advertencia sonora de cerradura de puerta inoperable.....	8-61
Advertencia sonora de compuerta trasera eléctrica*.....	8-62
Advertencia sonora del sistema de frenos.....	8-62
Advertencia sonora del freno de estacionamiento eléctrico (EPB).....	8-63
Advertencia sonora de posición marcha atrás.....	8-63
Advertencia sonora del modo de ahorro de batería.....	8-64

<b>Si el vehículo se queda atascado.....</b>	<b>8-65</b>
Qué hacer cuando el vehículo se atasca.....	8-65

<b>Alexa no funciona.....</b>	<b>8-66</b>
Compruebe los ajustes de Alexa.....	8-66

## En caso de emergencia

---

### Lidiar con un accidente

En caso de un accidente, reaccione con calma y actúe de la siguiente manera.

1. Prevención de un accidente secundario  
Mueva el vehículo a un lugar seguro (como un arcén o un terreno vacío) donde no obstruya el tráfico, y pare el motor.
2. Ayudar a la persona herida  
Si hay algún herido, preste los primeros auxilios posibles hasta que llegue una ambulancia o un médico.  
Si alguien se ha lesionado la cabeza, no mueva a la persona innecesariamente. Sin embargo, traslade a la persona a un lugar seguro si existe la posibilidad de un accidente secundario.
3. Llame a la policía  
Proporcione información como el lugar, las condiciones y el nivel de la lesión, y tome las indicaciones.
4. Compruebe el nombre y la dirección de la otra persona.
5. Llame a un concesionario autorizado Mazda y a una agencia de seguros.

### Realice una Private eCall\*

Servicios conectados está disponible a través del centro Private eCall. Consulte la sección Cómo utilizar Private eCall en la página 7-27.

## Cómo remolcar el vehículo

Si fuera necesario remolcar su vehículo, solicite la ayuda de un concesionario autorizado Mazda o de un servicio comercial de auxilio en la carretera.

Se debe levantar y remolcar correctamente el vehículo para evitar que se dañe. Especialmente al remolcar un vehículo AWD, donde todas las ruedas están conectadas a la transmisión, es absolutamente esencial el transporte correcto del vehículo para evitar que se dañe el sistema de transmisión. Se deben tener en cuenta las leyes nacionales y locales.

### ⚠ ADVERTENCIA

**Siempre remolque un vehículo con AWD con todas las cuatro ruedas levantadas del piso.**

Remolcar el vehículo con AWD con las ruedas delanteras o traseras en el piso es peligroso debido a que la transmisión podría resultar dañada, o el vehículo podría salirse del camión de remolque y provocar un accidente. Si la transmisión está dañada, transporte el vehículo sobre una camión de remolque tipo plataforma.

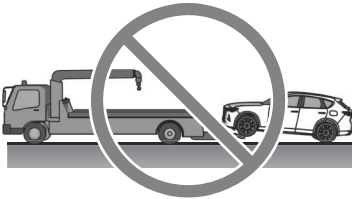

### ⚠ PRECAUCIÓN

- No remolque el vehículo apuntando hacia adelante con las ruedas de tracción en el suelo. Esto puede dañar la transmisión.

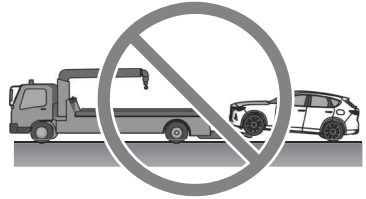

- No se debe remolcar con una cadena de suspensión. Esto puede dañar su vehículo. Se debe usar un levantador de rueda o una plataforma.



- Si no puede soltar el freno de estacionamiento al remolcar el vehículo, transporte el vehículo con todos los neumáticos delanteros y traseros levantados del piso tal como se observa en la figura. Si el vehículo es remolcado sin levantar los neumáticos del piso, el sistema de frenos podría resultar dañado.

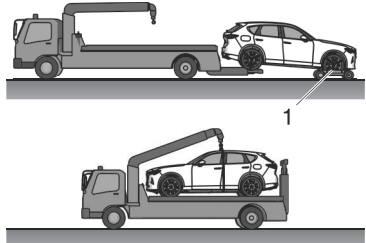

1. Plataforma rodante

# Cuando es necesario remolcar

## Utilizar los ganchos de amarre\*

### ⚠ PRECAUCIÓN

No use los ganchos de amarre delantero y trasero para remolcar el vehículo.  
Han sido diseñados sólo para asegurar el vehículo a un buque de carga durante el transporte.  
Usar los ganchos de amarre para cualquier otro propósito puede resultar en que se dañe el vehículo.

1. Retire del compartimento para equipajes el gancho de amarre, la palanca del gato y la llave de tuercas o equivalente.

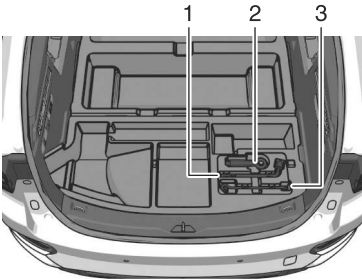

1. Llave de tuercas
  2. Aro de remolque
  3. Palanca del gato
2. Envuelva un destornillador de cabeza plana o la palanca del gato o una herramienta similar con un paño suave para evitar que se dañe el paragolpes pintado, y abra la tapa situada en el paragolpes delantero o trasero.

### Delantero

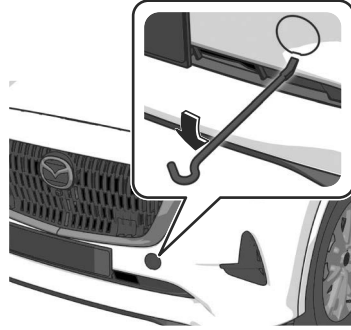

### Trasero

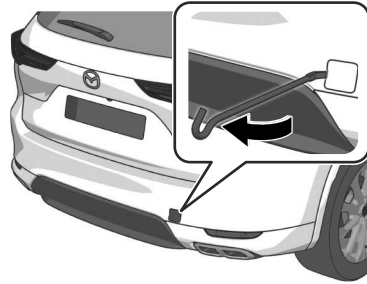

### ⚠ PRECAUCIÓN

No use fuerza en exceso ya que podría dañar la tapa o rayar la superficie pintada del paragolpes.

### NOTA

Desmonte completamente la tapa y guárdela de manera de no perderla.

3. Instale firmemente el gancho de amarre utilizando la llave de tuercas, la palanca del gato o una herramienta equivalente.



## Delantero

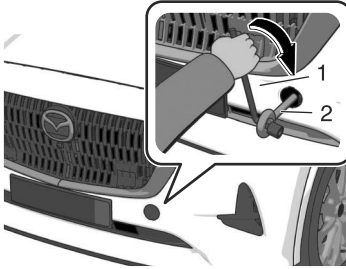

1. Llave de tuercas
2. Aro de remolque

## Trasero

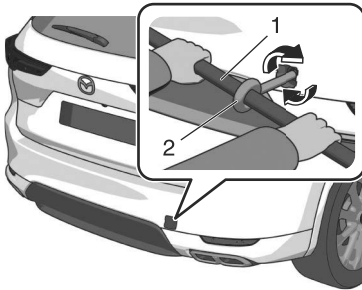

1. Palanca del gato
2. Aro de remolque

4. Enganche la cuerda de amarre en el aro de amarre.

### **⚠ PRECAUCIÓN**

Si el aro de amarre no está bien seguro, se podría aflojar o desenganchar del paragolpes al remolcar el vehículo. Asegúrese que el aro de amarre está bien seguro en el paragolpes.

### Cancelar la función de suspensión temporal de la llave

Si una llave se encuentra en el interior del vehículo, sus funciones pueden quedar suspendidas temporalmente para evitar el robo.

En este caso, oprima el botón para abrir de la llave suspendida en el vehículo para restablecer las funciones.

### Desbloquear usando la llave auxiliar

1. Retire la tapa mientras oprime el botón.

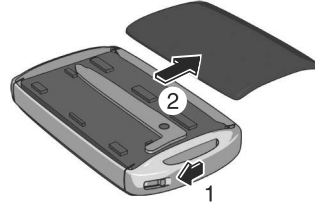

2. Retire la llave auxiliar.
3. Inserte la llave auxiliar mientras tira del mango de la puerta del conductor.

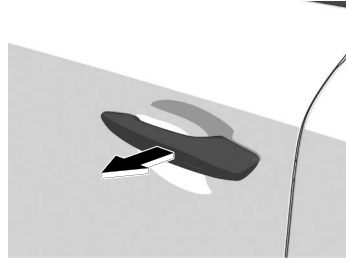

4. Gire la llave auxiliar.  
La puerta se desbloquea.

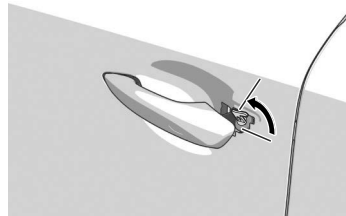

5. Coloque la llave auxiliar en su posición original.

6. Inserte las lengüetas de la tapa.

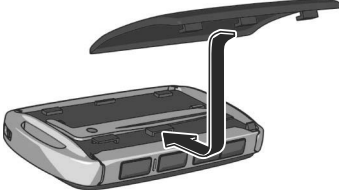

## Arrancar el sistema híbrido con una llave con pila descargada

### **⚠ PRECAUCIÓN**

No permita las siguientes condiciones. De lo contrario, el vehículo podría no recibir la señal correcta de la llave y el sistema híbrido podría no arrancar.

- Las partes de metal de otras llaves u objetos de metal tocan la llave.



- Las llaves de repuesto o llaves de otros vehículos equipados con un sistema inmovilizador tocan o están próximas a la llave.



- Que se acerquen a la llave equipos que contengan componentes electrónicos o tarjetas con bandas magnéticas, como las tarjetas de crédito.

Si no se puede arrancar el sistema híbrido debido a que la llave se ha quedado sin batería, utilice el siguiente procedimiento para arrancar el sistema híbrido.

1. Pise el pedal del freno.  
El indicador del interruptor de encendido (verde) destella.

## La llave no funciona

2. Alinee el centro del emblema de la llave con el centro del interruptor de encendido.

El indicador del interruptor de encendido (verde) se enciende.

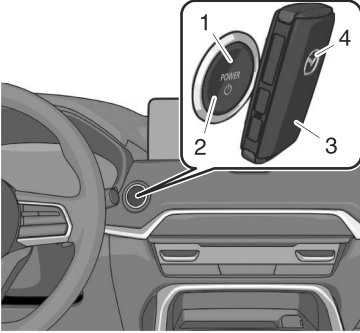

1. Indicador
  2. Interruptor de encendido
  3. Llave
  4. Emblema
3. Oprima el interruptor de encendido.

### NOTA

- Si hay un problema con la función del interruptor de encendido, el indicador del interruptor de encendido (ámbar) destella.

En este caso, es posible arrancar el sistema híbrido, sin embargo, haga inspeccionar el vehículo en un concesionario autorizado Mazda lo antes posible.

- Si el indicador del interruptor de encendido (verde) no se enciende, realice la operación desde el principio.

Si sigue sin encenderse, haga inspeccionar el vehículo en un concesionario autorizado Mazda.

- Para cambiar la posición de alimentación del vehículo, libere el pedal de freno después de que se encienda el indicador del interruptor de encendido (verde) y oprima el interruptor de encendido.

La posición de alimentación del vehículo se cambia en el orden de ACC, ON y OFF.

Una vez que la alimentación del vehículo se desconecta, la posición de alimentación del vehículo ya no se puede cambiar. Por lo tanto, para arrancar el sistema híbrido, realice la operación desde el principio.

## Tomar medidas con la batería de ácido-plomo agotada

La batería de ácido-plomo puede estar agotada si se dan las siguientes condiciones.

- El sistema híbrido no arranca.
- La palanca selectora no puede desplazarse a una posición distinta de P.
- La bocina suena débil o no suena.
- El brillo de las luces es extremadamente bajo.

Utilizando los cables de arranque de emergencia disponibles en el mercado, conecte la batería de ácido-plomo de la batería del vehículo de refuerzo a la batería de ácido-plomo de su vehículo y arranque el sistema híbrido.

El arranque con cables puente es peligroso si se hace incorrectamente. Por lo tanto, siga el procedimiento cuidadosamente. Si no se siente seguro para hacer el arranque con cables puente, se recomienda acudir a un servicio técnico competente para que realice el trabajo.

### **ADVERTENCIA**



**Lea cuidadosamente las siguientes precauciones antes de usar la batería de ácido-plomo o inspeccionar para asegurarse la manipulación correcta y segura.**



**Use siempre protección para los ojos cuando trabaje cerca de la batería de ácido-plomo.**

Trabajar sin protección para los ojos es peligroso. El líquido de la batería de ácido-plomo contiene ÁCIDO SULFÚRICO que puede provocar ceguera si salpica sus ojos. También, el gas hidrógeno producido durante el funcionamiento normal de la batería de ácido-plomo puede prenderse fuego y hacer que la batería de ácido-plomo explote.



**Use gafas de protección y guantes de protección para no salpicarse con líquido de batería de ácido-plomo.**

Derramar líquido de batería de ácido-plomo es peligroso.

El líquido de batería de ácido-plomo contiene ÁCIDO SULFÚRICO que puede producirle heridas graves, si entra en sus ojos, o salpica su piel o la vestimenta. Si sucediera esto, enjuáguese inmediatamente sus ojos con agua durante 15 minutos o lave su piel cuidadosamente y consulte a un médico.

## El motor no arranca

---



**Siempre mantenga las baterías de ácido-plomo lejos del alcance de los niños.**

Permitir que los niños jueguen cerca de una batería de ácido-plomo es peligroso. El líquido de batería de ácido-plomo puede causarle heridas graves si entra en sus ojos o en la piel.



**Mantenga las llamas y las chispas alejadas de las celdas de la batería de ácido-plomo y no permita que las herramientas metálicas entren en contacto con el terminal positivo (+) o negativo (-) de la batería de ácido-plomo cuando trabaje cerca de una batería de ácido-plomo. No permita que el terminal positivo (+) haga contacto con la carrocería del vehículo.**

Las llamas y chispas próximas a las celdas de baterías de ácido-plomo son peligrosas. El gas hidrógeno producido durante el funcionamiento normal de la batería de ácido-plomo puede prenderse fuego y hacer que la batería de ácido-plomo explote. Una batería de ácido-plomo que explote puede provocarle heridas y quemaduras graves. Mantenga todas las llamas incluyendo los cigarrillos y chispas alejados de las celdas de baterías de ácido-plomo.



**Mantenga todas las llamas y chispas alejadas de las celdas de la batería de ácido-plomo, ya que el gas hidrógeno se produce en las celdas de la batería de ácido-plomo mientras se carga la batería de ácido-plomo o se añade líquido de batería de ácido-plomo.**

Las llamas y chispas próximas a las celdas de baterías de ácido-plomo son peligrosas. El gas hidrógeno producido durante el funcionamiento normal de la batería de ácido-plomo puede prenderse fuego y hacer que la batería de ácido-plomo explote. Una batería de ácido-plomo que explote puede provocarle heridas y quemaduras graves. Mantenga todas las llamas incluyendo los cigarrillos y chispas alejados de las celdas de baterías de ácido-plomo.

**No arranque con cables puente una batería de ácido-plomo congelada o si el nivel de fluido está muy bajo.**

Es peligroso arrancar con cables puente una batería de ácido-plomo congelada o si el nivel de fluido está muy bajo. La batería puede romperse o explotar, provocando heridas graves.

**Conecte el cable negativo a un buen punto a tierra lejos de la batería de ácido-plomo.**

Es peligroso conectar el extremo del segundo cable puente al terminal negativo (-) de la batería de ácido-plomo batería agotada.

Una chispa puede hacer que el gas alrededor de la batería de ácido-plomo haga explosión y le provoque heridas graves.

**Pase los cables puente lejos de las partes que se moverán.**

Es peligroso conectar un cable puente cerca o a piezas en movimiento (ventiladores de enfriamiento). El cable podría ser enganchado por el sistema híbrido al arrancar y provocarle heridas graves.

**⚠ PRECAUCIÓN**

- Se debe usar solo un sistema de cable puente de 12 V. Puede dañar el motor de arranque de 12 V, el sistema de encendido y otras piezas eléctricas de forma irreparable con una alimentación de corriente de 24 V (dos baterías de 12 V en serie).
  - No utilice su vehículo como vehículo de refuerzo para evitar dañar su vehículo.
1. Asegúrese de que la alimentación del vehículo está desconectada.
  2. Retire la tapa del orificio.  
Consulte la sección Retirar la tapa del orificio en inspección de batería de ácido-plomo en la página 9-24.
  3. Retire la tapa de la batería de ácido-plomo.



4. Apague el motor del vehículo de la batería de refuerzo y conecte los cables de conexión en el siguiente orden.  
Asegúrese de que los cables puente estén bien conectados para que no se desconecten debido a las vibraciones.  
**1.º cable**
  - ① Terminal positivo (+) de la batería de ácido-plomo agotada
  - ② Terminal positivo (+) en la batería del vehículo de la batería de refuerzo**2.º cable**
  - ③ Terminal negativo (-) en la batería del vehículo de la batería de refuerzo

## El motor no arranca

- ④ Ubicación mostrada en la figura (no conectar al terminal negativo (-) de la batería de ácido-plomo agotada)

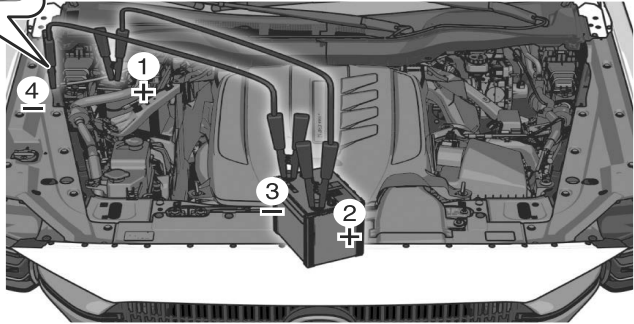
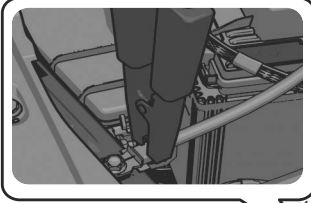

5. Arranque el motor del vehículo de la batería de refuerzo y acelere.
6. Arranque el sistema híbrido de su vehículo.
7. Desconecte los cables de arranque de emergencia en el orden inverso al de su conexión después de arrancar el sistema híbrido.
8. Instale la tapa de la batería de ácido-plomo.
9. Haga inspeccionar su vehículo por un concesionario autorizado Mazda tan pronto como sea posible.

### Arranque empujando

No se debe arrancar empujando su Mazda.



**ADVERTENCIA**

### **Nunca se debe remolcar un vehículo para arrancarlo.**

Es peligroso remolcar un vehículo para arrancarlo. El vehículo remolcado puede impulsarse bruscamente hacia adelante cuando arranque el sistema híbrido, haciendo que los 2 vehículos choquen. Los ocupantes podrían resultar heridos.



## Arrancando un motor ahogado

Si el motor se para inesperadamente, puede estar ahogado (exceso de combustible en el motor).

Siga este procedimiento:

1. Si el motor no arranca en 5 segundos en el primer intento, espere 10 segundos e intente de nuevo.
2. Verifique que se ha levantado el freno de estacionamiento.
3. Pise el pedal del acelerador a fondo y manténgalo pisando.
4. Pise el pedal del freno y oprima el interruptor de encendido. Si el motor arranca, suelte el acelerador inmediatamente pues el motor puede pasarse de revoluciones rápidamente.
5. Si el motor no arranca, sin pisar el acelerador, intente arrancarlo.

Si no se arranca el motor usando el procedimiento anterior, haga inspeccionar su vehículo por un concesionario autorizado Mazda.

## La carga no es posible

### Lidiar con la causa

Si surgen problemas durante la carga, como por ejemplo que no se pueda cargar la batería de alto voltaje, consulte la siguiente tabla. Si el problema no se puede resolver incluso después de comprobar la siguiente tabla, puede haber un problema con el vehículo o el cargador. Consulte a un concesionario autorizado Mazda.

#### La carga no es posible.

Causa	Acción
La palanca selectora se encuentra en una posición diferente de P.	Mueva la palanca selectora a la posición P.
La batería de alto voltaje ya está completamente cargada.	La carga no se realiza cuando la batería de alto voltaje ya está totalmente cargada.
La temperatura de la batería de alto voltaje es extremadamente alta o baja.	Compruebe el medidor de temperatura de la batería de alto voltaje en el panel de instrumentos. Si el medidor de temperatura de la batería de alto voltaje está en el rango rojo o azul, es posible que no se pueda realizar la carga.
La batería de ácido-plomo está agotada.	Si el panel de instrumentos no se enciende aunque la alimentación del vehículo esté conectada, es posible que la batería de ácido-plomo esté agotada. Cargue o sustituya la batería de ácido-plomo.

#### La carga normal no es posible.

Causa	Acción
La toma de corriente no tiene energía.	Compruebe si ha funcionado un interruptor del circuito de fallos de conexión a tierra o si se ha producido un corte de energía. Si la fuente de alimentación tiene una función de temporizador, es posible que no se suministre energía eléctrica a la toma de corriente hasta la hora fijada para suministrarla.
El enchufe de carga no está bien conectado a la toma de corriente.	Compruebe si el enchufe de carga está correctamente enchufado en la toma de corriente.
El conector de carga no está bien conectado.	Compruebe si el conector de carga está bien conectado.
El temporizador de carga está establecido.	Cancele el temporizador de carga utilizando los Configuraciones de EV en Mazda Connect, o la función de cancelación del temporizador de carga.

#### Localización de averías para las funciones que utilizan un Smartphone o una computadora

Si tiene problemas con el servicio de la función remota, por ejemplo, cuando la función remota no funciona, consulte a un concesionario autorizado Mazda.

## Detener el sistema híbrido a la fuerza

Oprima y mantenga oprimido el interruptor de encendido u oprímalo rápida y repetidamente.

El sistema híbrido se detiene y la alimentación del vehículo cambia a ACC.

### Aplicar el freno de emergencia

Siga tirando del interruptor del EPB.

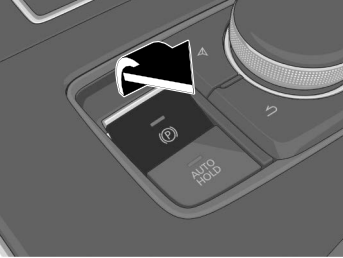

Los frenos se aplican y el vehículo puede desacelerar/detenerse. Se activa un sonido cuando se aplica el freno y cuando se libera el interruptor del EPB, el freno se libera y el sonido se detiene.

### **!** ADVERTENCIA

#### **Utilícelo sólo en situaciones de emergencia.**

Utilice esta función sólo en caso de una emergencia. Un uso excesivo hará que las piezas de los frenos se desgasten rápidamente o que los frenos generen calor, reduciendo su eficacia.

## Cancelar AUTOHOLD a la fuerza

El AUTOHOLD puede cancelarse a la fuerza pisando a fondo el pedal del acelerador durante aproximadamente 1 segundo mientras el AUTOHOLD está en funcionamiento.

Cancele a la fuerza el AUTOHOLD únicamente cuando el AUTOHOLD no pueda cancelarse debido a un mal funcionamiento del sistema o cuando sea necesario cancelar el AUTOHOLD en una emergencia.

## Tomar medidas en caso de sobrecalentamiento

Si el medidor de temperatura del refrigerante de motor indica un sobrecalentamiento y la luz de advertencia de temperatura alta de refrigerante del motor  se exhibe, el vehículo pierde potencia o se escuchan detonaciones fuertes o golpeteos, probablemente el motor se ha sobrecalentado.

### **ADVERTENCIA**

**No abra el capó mientras salga vapor del compartimento del motor.**

Si se abre el capó mientras el compartimento del motor está caliente, puede salir vapor y refrigerante hirviendo y causar lesiones graves. Además, aunque no salga vapor, algunas piezas del compartimento del motor pueden permanecer a alta temperatura. Tenga mucho cuidado al abrir el capó.



**No toque las partes giratorias, como la correa del ventilador, cuando inspeccione el interior del compartimento del motor.**

Trabajar cerca de un ventilador de enfriamiento cuando está funcionando es peligroso. El ventilador puede continuar funcionando indefinidamente incluso si el sistema híbrido se ha parado y la temperatura del compartimento del motor es alta. El ventilador podría golpearlo y herirlo gravemente.



**No se debe abrir ninguna tapa del sistema de enfriamiento con el sistema híbrido y el radiador calientes.**

Cuando el sistema híbrido y el radiador están calientes, el refrigerante caliente y el vapor pueden salir con fuerza y provocarle heridas graves.

1. Conduzca cuidadosamente hasta el borde de la carretera y estacione el vehículo.
2. Cambiar a estacionamiento (P).
3. Levante el freno de estacionamiento.
4. Apague el acondicionador de aire.
5. Verifique sale refrigerante o vapor el compartimento del motor.

### Si sale vapor del compartimento del motor:

No se acerque a la parte delantera del vehículo. Detenga el sistema híbrido.

Espere hasta que el vapor se termine, luego abra el capó y ponga en marcha el sistema híbrido.

### Si no sale refrigerante o vapor:

Abra el capó y haga funcionar el motor en la marcha en vacío hasta que el motor se enfríe.

6. Asegúrese que el ventilador de enfriamiento está funcionando, luego apague el sistema híbrido después de que la temperatura haya disminuido.

**⚠ PRECAUCIÓN**

Si el ventilador de enfriamiento no funciona mientras el sistema híbrido está funcionando, la temperatura del motor aumentará. Apague el sistema híbrido y llave a un concesionario autorizado Mazda.

7. Cuando esté frío, verifique el nivel de refrigerante.  
Si está bajo, revise por pérdidas de refrigerante en el radiador y mangueras.

**Si encuentra una pérdida u otros daños, o si todavía está perdiendo refrigerante:**

Apague el sistema híbrido y llave a un concesionario autorizado Mazda.

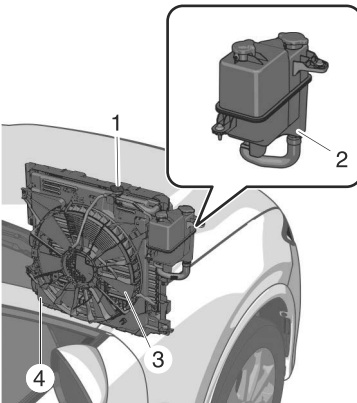

1. Tapón del sistema de enfriamiento
2. Depósito de refrigerante
3. Ventilador del radiador
4. Radiador

**Si no encuentra problemas, el sistema híbrido está frío, y no hay pérdidas evidentes:**

Agregue cuidadosamente refrigerante de acuerdo a lo necesario (página 9-20).

**⚠ PRECAUCIÓN**

Si el sistema híbrido se sobrecalienta con frecuencia se debe verificar el sistema de enfriamiento. Si no se repara, el sistema híbrido se puede dañar. Consulte a un concesionario autorizado Mazda.

## Cambiando un neumático desinflado

### NOTA

Si mientras conduce ocurriera algo de lo siguiente, podría deberse a un neumático desinflado.

- Es difícil conducir.
- El vehículo comienza vibrar excesivamente.
- El vehículo tira hacia un lado.

Si tiene un neumático desinflado, conduzca el vehículo lentamente hasta afuera del camino y estacione en una superficie nivelada para cambiar el neumático.

Detenerse en medio o en el borde de un camino con mucho tráfico es peligroso.

### ⚠ ADVERTENCIA

**No instale el neumático de repuesto temporal en las ruedas traseras (ruedas de tracción).**

Conducir con el neumático de repuesto temporal en las ruedas traseras de tracción es peligroso. La maniobrabilidad se verá afectada. Puede perder el control del vehículo, especialmente en caminos con hielo o nieve, y sufrir un accidente. Cambie uno de los neumáticos normales a la rueda trasera e instale el neumático de repuesto temporal delante.

**Tenga cuidado de seguir las instrucciones para cambiar un neumático.**

Cambiar un neumático es peligroso si no se realiza correctamente. El vehículo se puede escapar del gato y herir a alguien.

Ninguna persona debe colocar ninguna parte de su cuerpo debajo de un vehículo que esté siendo sostenido por un gato.

**Nunca permita que haya nadie dentro de un vehículo cuando esté siendo sostenido mediante un gato.**

Permitir que una persona permanezca dentro del vehículo cuando este está siendo sostenido mediante un gato es peligroso. El ocupante podría hacer que el vehículo se caiga resultando en heridas serias.

### NOTA

Asegúrese que el gato está bien lubricado antes de usarlo.

1. Estacione el vehículo en una superficie dura, plana fuera del camino y levante firmemente el freno de estacionamiento.
2. Cambie a Estacionamiento (P) y apague el motor.
3. Encienda el indicador de aviso de peligro.
4. Haga que los pasajeros bajen de vehículo y se alejen del mismo y del tránsito.
5. Retire el equipaje, el gato (página 7-80), el neumático de repuesto (página 7-81) y las herramientas.

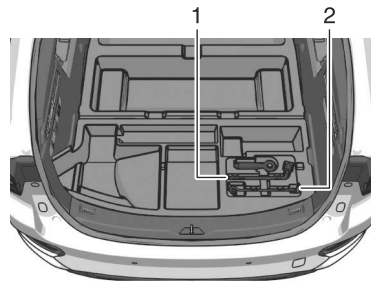

1. Llave de tuercas
2. Palanca del gato



## Neumático pinchado o reventado

- Bloquee la rueda en diagonal opuesta al neumático a cambiar. Al bloquear una rueda, coloque un bloque de rueda delante y detrás del neumático.

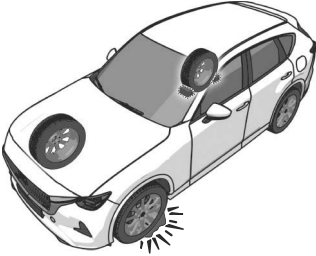

### NOTA

Al bloquear un neumático, use una roca o bloque de madera de tamaño suficiente como para sostener a la rueda en su lugar.

### Desmontando un neumático desinflado

## **⚠ ADVERTENCIA**

**Cuando levante un vehículo con un gato, siempre ponga la palanca selectora en posición P, aplique el freno de estacionamiento y coloque las cuñas en una posición diagonalmente opuesta al gato.**

Cambiar un neumático desinflado sin usar cuñas es peligroso debido a que el vehículo podría moverse y caer del gato incluso si la palanca selectora está en la posición P, lo que podría dar lugar a un accidente.

- Afloje las tuercas de orejeta girándolas una vuelta hacia la izquierda, sin quitar ninguna tuerca de orejeta, hasta que el neumático se haya levantado del suelo.

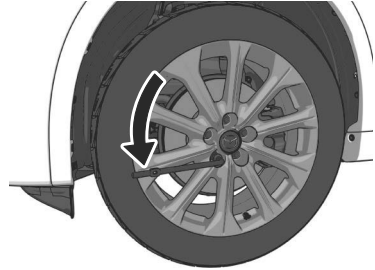

### NOTA

Si su Mazda está equipado con las tuercas de orejeta antirrobo opcionales, se debe utilizar una llave especial para desbloquear la tuerca de orejeta con seguro de cada rueda. Para más detalles, consulte la sección "Tuercas de orejeta con seguro" más adelante.

- Coloque el gato en el suelo.
- Gire el tornillo del gato en la dirección indicada en la figura y ajuste la cabeza del gato de manera que quede cerca de la posición del gato.

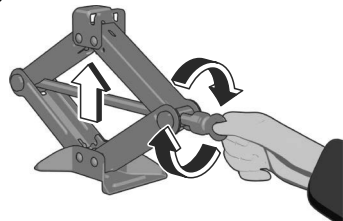

## Neumático pinchado o reventado

4. Inserte el gato debajo de la posición del gato más cercana al neumático que se quiere cambiar con la cabeza del gato en ángulo recto a la posición del gato.

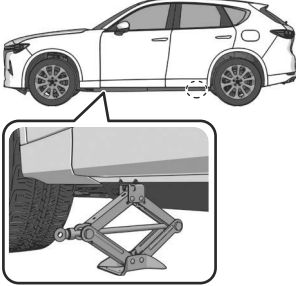

5. Continúe levantando la cabeza del gato gradualmente girando el tornillo con su mano hasta que la cabeza del gato quede insertada en la posición del gato.

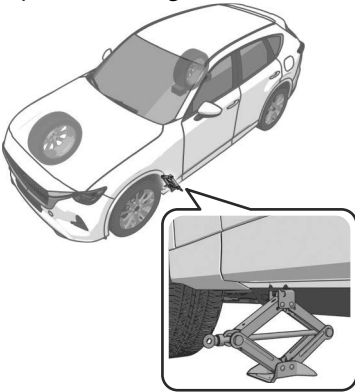

### **! ADVERTENCIA**

**Use solamente los puntos de instalación delanteros y traseros recomendados en este manual.**

Instalar el gato en una posición diferente de las recomendadas en este manual es peligroso. El vehículo podría escaparse del gato y provocar heridas graves o incluso la muerte. Use solamente los puntos de instalación delanteros y traseros recomendados en este manual.

**No levante el vehículo usando el gato en una posición diferente de la posición del gato designada ni coloque ningún objeto en o debajo del gato.**

Levantar el vehículo usando el gato en una posición diferente de la posición del gato designada o colocar objetos en o debajo del gato es peligroso pues se podría deformar la carrocería del vehículo o el vehículo podría caerse del gato resultando en un accidente.

**Use sólo el gato incluido en su Mazda.**

Usar un gato que no fue diseñado para su Mazda puede ser peligroso. El vehículo se puede escapar del gato y herir a alguien.

**Nunca coloque objetos debajo del gato.**

Levantar el vehículo con un objeto debajo del gato es peligroso. El gato se podría resbalar y alguien podría resultar herido por el gato o el vehículo al caer.

## Neumático pinchado o reventado

### NOTA

Al elevar la cabeza del gato a la posición de elevación y alinear la ranura de la cabeza del gato con el riel debajo de la carrocería del vehículo, la parte superior de la cabeza del gato hace contacto con la parte inferior de la carrocería del vehículo sin que el riel entre en contacto con la parte inferior de la ranura.

6. Inserte la palanca del gato y coloque la llave de tuercas de orejeta en el gato.

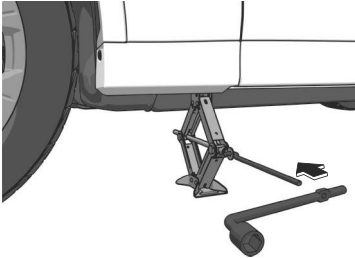

7. Gírela la palanca del gato hacia la derecha y levante el vehículo lo suficientemente alto como para instalar el neumático de repuesto. Antes de quitar las tuercas de orejeta, verifique que el vehículo se encuentre en una posición estable y que no se deslice o mueva.

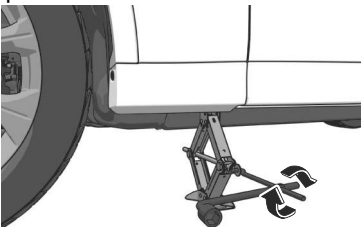

### ⚠ ADVERTENCIA

**No levante el vehículo usando el gato más de lo necesario.**

Levantar el vehículo usando el gato más de lo necesario es peligroso pues podría desestabilizar el vehículo resultando en un accidente.

**No arranque el motor o sacuda el vehículo mientras está siendo levantado usando el gato.**

Arrancar el motor o sacudir el vehículo mientras está siendo levantado usando el gato es peligroso pues podría hacer que el vehículo se caiga resultando en un accidente.

**Nunca se meta debajo del vehículo mientras está siendo levantado usando el gato.**

Meterse debajo del vehículo mientras está siendo levantado usando el gato es peligroso pues podría resultar en la muerte o heridas graves si el vehículo se cae del gato.

8. Quite las tuercas de orejeta girándolas hacia la izquierda y quite la rueda y la tapa central.

## Neumático pinchado o reventado

### Tuercas de orejeta con seguro

Si su Mazda está equipado con las tuercas de orejeta antirrobo opcionales, se debe utilizar una llave especial para desbloquear la tuerca de orejeta con seguro de cada rueda. La llave se guarda en la guantera, en el compartimento de almacenamiento de la consola central, en la caja de almacenamiento o en el baúl. Registre la llave y las tuercas de orejeta con el fabricante llenando la tarjeta de registro y enviándola por correo usando el sobre adjunto. En caso de pérdida de la llave, consulte a un concesionario autorizado Mazda o utilice el formulario de pedido del fabricante para solicitar una nueva llave.

Las tuercas de orejeta antirrobo no se pueden instalar en una rueda de repuesto de acero. Al instalar un neumático de repuesto temporal, use una de las tuercas de orejeta originales en lugar de la tuerca de orejeta con seguro. Las tuercas de orejeta originales se guardan en el interior de su Mazda.

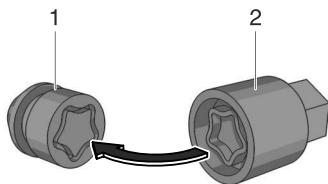

1. Tuerca de orejeta antirrobo
2. Llave especial

### Para sacar una tuerca de orejeta antirrobo

1. Obtenga la llave especial para la tuerca de orejetas antirrobo.
2. Coloque la llave especial sobre la tuerca de orejeta antirrobo, y asegúrese de mantener la llave derecha. Si se tuerce la llave en ángulo, puede dañar la llave y la tuerca. No use una llave de golpe.
3. Coloque la llave de tuercas sobre la llave y haga presión. Gire la llave hacia la izquierda para quitar la tuerca.

### Para instalar la tuerca de orejeta antirrobo

1. Coloque la llave especial sobre la tuerca, y asegúrese de mantener la llave derecha. Si se tuerce la llave en ángulo, puede dañar la llave y la tuerca. No use una llave de golpe.
2. Coloque la llave de tuercas sobre la llave especial y haga presión; gírela hacia la derecha.

Par de apriete de tuerca	
N·m (kgf·m, ft·lbf)	108—147 (12—14, 80—108)

### Montaje del neumático de repuesto

1. Limpie el polvo y la mugre de las superficies de montaje de la rueda y el cubo, incluyendo las cabezas de los pernos, con un paño.

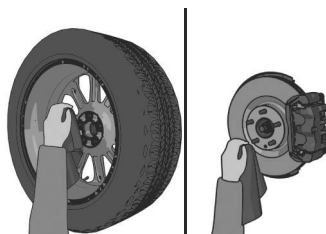

# Neumático pinchado o reventado

## **! ADVERTENCIA**

**Asegúrese que las superficies de montaje de la rueda, el cubo y las tuercas de orejeta estén limpias antes de cambiar o volver a colocar los neumáticos.**

Al cambiar o volver a colocar un neumático, es peligroso si no se limpia el polvo y la mugre de las superficies de montaje de la rueda, el cubo y los pernos del cubo. Las tuercas de orejeta se pueden aflojar durante la conducción y hacer que el neumático se salga, resultando en un accidente.

2. Instale el neumático de repuesto en su posición.
3. Instale las tuercas de orejeta con el borde biselado hacia adentro y ajústelas a mano.

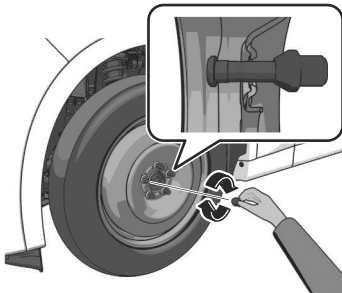

## **! ADVERTENCIA**

**No aplique aceite o grasa a los pernos y tuercas de orejeta y no apriete las tuercas de orejeta más del par de apriete recomendado.**

Aplicar aceite o grasa a los pernos y tuercas de orejeta es peligroso. Las tuercas de orejeta se pueden aflojar durante la conducción y hacer que el neumático se salga, resultando en un accidente. Además, los pernos y tuercas de orejeta se pueden dañar si se aprietan más de lo necesario.

4. Gire la llave de tuerca de orejeta hacia la izquierda y baje el vehículo.
5. Use la llave de tuercas de orejeta para apretar las tuercas en el orden indicado.

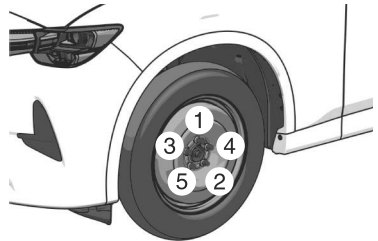

Si se tienen dudas de haber apretado firmemente las tuercas de orejeta, verifíquelas con un concesionario autorizado Mazda.

Par de apriete de tuerca	
N·m (kgf·m, ft·lbf)	108—147 (12—14, 80—108)

# Neumático pinchado o reventado

## **⚠ ADVERTENCIA**

**Siempre asegurar y apretar correctamente las tuercas de orejeta.**

Es peligroso que las tuercas de orejeta no estén bien ajustadas o estén flojas. La rueda puede sacudirse o salirse. Esto puede resultar en la pérdida de control del vehículo y provocar un accidente grave.

**Verifique que las tuercas sean las mismas que desmontó o cámbielas por otras con rosca métrica de la misma medida.**

Los espárragos y tuercas de orejeta de su Mazda tienen rosca métrica, usar una tuerca o espárrago no métrico es peligroso. La instalación de una tuerca de rosca no métrica en un espárrago métrico no asegura la rueda al cubo y daña el espárrago, y podría ocasionar la pérdida de la rueda provocando un accidente.

6. Retire los bloques de rueda y guarde el gato y las herramientas.

### **NOTA**

Para evitar que el gato y las herramientas hagan ruido cuando se conduce el vehículo, se deben guardar correctamente.

7. **(Vehículos sin correa de neumático desinflado)**

Guarde el neumático desinflado y/o dañado en el área de carga trasera.

**(Vehículos con correa de neumático desinflado)**

Asegure el neumático dañado y/o desinflado siguiendo los procedimientos.

1. Abra la alfombra para equipajes.

2. Retire la correa para asegurar el neumático desinflado. El número y la forma de las correas de neumático desinflado varían dependiendo de la especificación del vehículo.

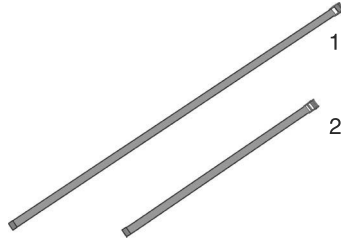

1. La correa de neumático desinflado para asegurar un neumático desinflado.
  2. La correa de neumático desinflado para asegurar el subwoofer.
3. **(Vehículos con subwoofer)**  
Asegure el subwoofer al neumático desinflado usando una correa de neumático desinflado.
    1. Pase la correa de neumático desinflado a través de la rueda del neumático desinflado.

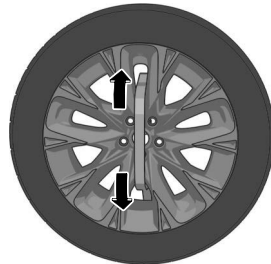

# Neumático pinchado o reventado

2. Instale el subwoofer en el neumático desinflado.

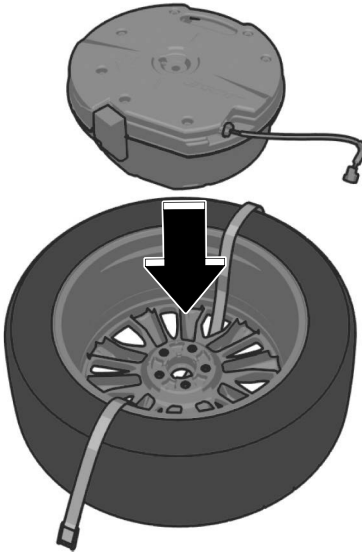

3. Pase la correa de neumático desinflado a través de la hebilla.

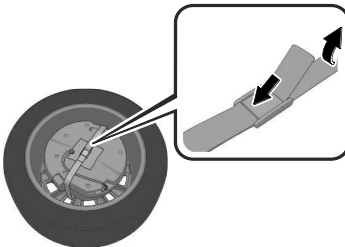

4. Tire del extremo de la correa de neumático desinflado y asegúrelo al subwoofer y el mazo de conductores al neumático desinflado.

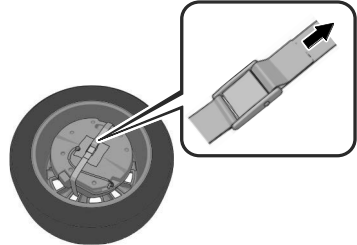

## **⚠ PRECAUCIÓN**

Al tirar de la correa de neumático desinflado, envuelva la hebilla con un paño. Si la hebilla hace contacto directamente con el subwoofer, se podría dañar el subwoofer.

4. Coloque el neumático desinflado en la compuerta trasera a la izquierda y hacia atrás.

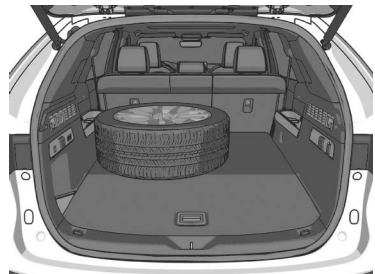

## Neumático pinchado o reventado

5. Pase la hebilla por la rueda como se muestra en la figura.

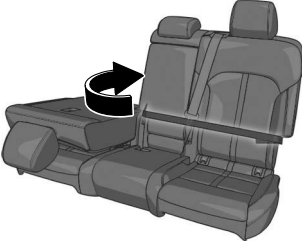

6. Pase el cinturón a través del asiento trasero como se muestra en la figura.

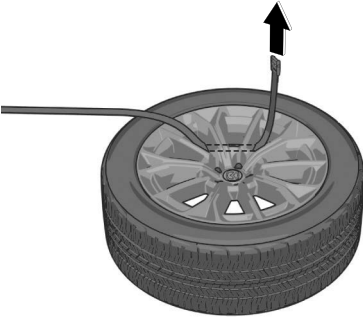

7. Pase el cinturón a través de la hebilla, luego tire del extremo del cinturón para asegurar el neumático desinflado.

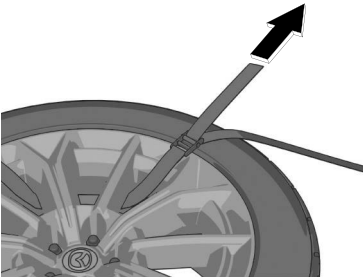

8. Verifique la presión de aire de los neumáticos. Consulte los cuadros de especificaciones en la página 10-39.

9. Haga reparar o cambiar el neumático desinflado lo antes posible.

### **ADVERTENCIA**

**No conduzca con ningún neumático con la presión de aire incorrecta.**

Es peligroso conducir con los neumáticos inflados a una presión de aire incorrecta. Los neumáticos con presión de aire incorrecta pueden afectar la conducción y resultar en un accidente. Cuando verifique la presión de aire de los neumáticos normales también verifique el neumático de repuesto.



# Compuerta trasera no puede abrirse

## Abra la compuerta trasera desde el compartimiento para equipajes

Si la batería de ácido-plomo está agotada, la compuerta trasera no se podrá abrir ni desbloquear. En ese caso, la compuerta trasera se podrá desbloquear solucionando el tema de la batería de ácido-plomo agotada. Consulte la sección Tomar medidas en caso de batería de ácido-plomo agotada en la página 8-11.

Si la compuerta trasera no puede desbloquearse incluso después de cargar la batería de ácido-plomo agotada, puede abrir la compuerta trasera como medida de emergencia siguiendo el siguiente procedimiento.

1. Pliegue los respaldos de los asientos traseros.  
Consulte la sección Cómo utilizar los asientos traseros en la página 3-43.
2. Retire la cubierta.

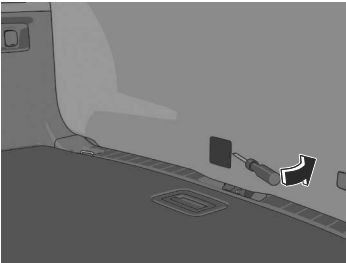

3. Mueva la palanca.

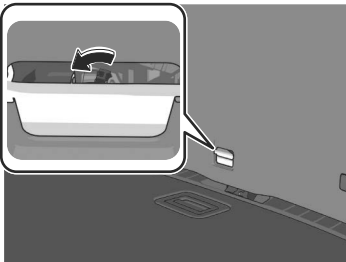

La compuerta trasera se desbloquea.

Después de realizar esta medida de emergencia, haga inspeccionar el vehículo de un concesionario autorizado Mazda.

## Inicializar la ventanilla eléctrica

Para restablecer estas funciones, haga lo siguiente:

1. Encienda la alimentación del vehículo.
2. Oprima el interruptor de ventanilla eléctrica para abrir completamente la ventanilla.
3. Tire del interruptor de ventanilla eléctrica y cierre completamente la ventanilla, y continúe tirando del interruptor durante unos 2 segundos.

# El techo corredizo panorámico no se puede accionar

---

## Inicializar el techo corredizo panorámico\*

Si el techo corredizo panorámico no funciona normalmente, realice el siguiente procedimiento.

1. Encienda la alimentación del vehículo.
2. Oprima el interruptor de inclinación/deslizamiento hacia adelante para cerrar completamente el techo corredizo panorámico y la cubierta del techo solar.
3. Libere el interruptor de inclinación/deslizamiento.
4. Oprima y mantenga oprimido el interruptor de inclinación/deslizamiento hacia adelante. El techo corredizo panorámico y la cubierta del techo solar se mueven más en dirección de cierre.
5. Cuando la cubierta del techo solar se detenga después de unos 13 segundos, libere el interruptor de inclinación/deslizamiento.

## Inicializar el quemacocos\*

Si el quemacocos no funciona normalmente, realice el siguiente procedimiento:

1. Encienda la alimentación del vehículo.
2. Oprima el interruptor de inclinación, para abrir parcialmente inclinando la parte trasera del quemacocos.
3. Repita el paso 2. La parte de atrás del quemacocos se abre inclinándose a la posición totalmente abierta, y luego se cierra un poco.

Si el procedimiento de reposición se realiza mientras el quemacocos está en la posición de deslizamiento (parcialmente abierto) se cerrará antes de que se abra inclinándose la parte de atrás.

## Los limpiaparabrisas funcionan a alta velocidad

---

### Haga inspeccionar el vehículo

Los limpiaparabrisas pueden funcionar a alta velocidad si hay un problema con el control del limpiaparabrisas. Si los limpiaparabrisas funcionan a alta velocidad, independientemente del uso del interruptor del limpiaparabrisas, haga inspeccionar su vehículo por un concesionario autorizado Mazda.

## Control del nivel de líquido del lavador

Si el líquido limpiaparabrisas no pulveriza, compruebe la cantidad de líquido que hay en el depósito del lavaparabrisas.

Consulte la sección Reabastecimiento del líquido del lavaparabrisas en la página 9-23.

Si entra aire en el tubo del lavaparabrisas al rellenar el depósito del lavaparabrisas vacío con líquido limpiaparabrisas, es posible que el líquido limpiaparabrisas no se pulverice.

Accione la palanca del limpiaparabrisas hasta que el líquido limpiaparabrisas sea pulverizado.

Si el líquido limpiaparabrisas no se pulveriza incluso después de rellenarlo, consulte a un concesionario autorizado Mazda.

## Exhibición de conducción activa no funciona

---

### Exhibición de conducción activa no funciona

Si la exhibición de conducción activa no funciona, desconecte la alimentación del vehículo y vuelva a arrancar el sistema híbrido. Si la exhibición de conducción activa no funciona incluso con el sistema híbrido reiniciado, haga inspeccionar el vehículo en un concesionario autorizado Mazda.

## La luz de advertencia/indicador se enciende

---

### Luces de advertencia

Si se enciende/destella alguna luz de advertencia/indicador, tome las medidas adecuadas para cada luz. Si la luz de advertencia/indicador no se apaga, o se enciende o destella de nuevo, consulte a un concesionario autorizado Mazda.

### ADVERTENCIA

Si la luz de advertencia/indicador se enciende o destella, estacione el vehículo en un lugar seguro inmediatamente y tome las medidas adecuadas.

Seguir conduciendo el vehículo ignorando la iluminación/destello de la luz de advertencia/indicador es peligroso porque puede producirse un problema en un sistema del vehículo, el motor puede resultar dañado o puede provocar un accidente.

Los detalles de algunas advertencias pueden verse en la exhibición central o en el panel de instrumentos.

#### Comprobar usando la exhibición central

1. Seleccione "Información" en la pantalla de inicio.
2. Seleccione "Monitor de estado de vehículo".
3. Seleccione la advertencia aplicable para ver los detalles de la advertencia.

#### Comprobar usando el panel de instrumentos

Oprima el interruptor INFO en el interruptor del volante para visualizar la pantalla de indicación de advertencia.

Consulte la sección Cómo utilizar el panel de instrumentos en la página 5-31.



# La luz de advertencia/indicador se enciende

## Advertencia del sistema de frenos



Esta luz de advertencia tiene las siguientes funciones:

### Inspección de luz de advertencia

Para comprobar el funcionamiento, asegúrese de que la luz se enciende al conectar la alimentación del vehículo y se apaga unos segundos después o al arrancar el sistema híbrido.

### Cuando se enciende la luz

La luz se enciende de forma continua si se produce alguna de las siguientes situaciones:

- Líquido de frenos insuficiente
- El sistema de frenos (sistema electrónico de distribución de fuerza de frenos) tiene un problema

Estacione inmediatamente el vehículo en un lugar seguro y consulte a un concesionario autorizado Mazda.

### **⚠ ADVERTENCIA**

**No conduzca el vehículo con la luz de advertencia del sistema de frenos encendida. Consulte a un concesionario autorizado Mazda para que inspeccione los frenos tan pronto como sea posible.**

Es peligroso seguir conduciendo cuando la luz de advertencia del sistema de frenos está encendida. Esta indica que los frenos pueden no funcionar o fallar en cualquier momento. Si estas luces permanecen encendidas, después de verificar que el freno de estacionamiento haya sido liberado completamente, haga inspeccionar los frenos inmediatamente.

### **Si la luz de advertencia del sistema de frenos y la luz de advertencia de ABS**

**(ABS) se encienden al mismo tiempo, detenga el vehículo en un lugar seguro inmediatamente y contáctese con un concesionario autorizado Mazda.**

Las ruedas traseras podrían bloquearse más rápidamente en una parada de emergencia que en circunstancias normales, lo que podría provocar un accidente.

### **⚠ PRECAUCIÓN**

- Además, la efectividad del frenado puede disminuir por lo tanto podría ser necesario pisar el pedal de frenos más fuertemente de lo normal para parar el vehículo.
- La luz de advertencia de los frenos puede encenderse al arrancar el sistema híbrido. En este caso, estacione el vehículo en un lugar seguro y suelte el pedal del freno. Si la luz de advertencia de los frenos permanece encendida, haga inspeccionar el vehículo en un concesionario autorizado Mazda.

## La luz de advertencia/indicador se enciende

---

### Luz de advertencia del sistema de carga de la batería de ácido-plomo



La luz se enciende si el sistema de carga tiene un problema. Estacione inmediatamente el vehículo en un lugar seguro y consulte a un concesionario autorizado Mazda.

#### **ADVERTENCIA**

**No continúe conduciendo con la luz de advertencia del sistema de carga encendida:**

De lo contrario, el sistema híbrido puede detenerse, lo que podría provocar un accidente.

### Luz de advertencia del sistema híbrido

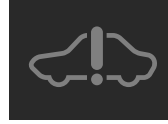

La luz se enciende si el sistema híbrido tiene un problema o un cortocircuito. Haga inspeccionar su vehículo por un concesionario autorizado Mazda.

#### **ADVERTENCIA**

**No abra el capó.**

Si toca algo en el compartimento del motor, podría producirse una descarga eléctrica y provocar un accidente.

#### **PRECAUCIÓN**

Si se enciende durante la conducción, la parada del sistema híbrido impedirá que éste vuelva a arrancar.

## La luz de advertencia/indicador se enciende

---

### Luz de advertencia de energía restante de la batería de alto voltaje



La luz se enciende/destella cuando la carga restante de la batería de alto voltaje es baja.

Además, cuando la luz se enciende/destella, se activa una advertencia sonora.

Cargue la batería lo antes posible.

### Luz de advertencia del sistema de carga



La luz se enciende si el sistema de carga tiene un problema.

Haga inspeccionar su vehículo por un concesionario autorizado Mazda tan pronto como sea posible. De lo contrario, el sistema de carga podría no cargar la batería.

## La luz de advertencia/indicador se enciende

---

### Luz de advertencia de restricción de potencia



La luz se enciende/destella en las siguientes condiciones. La velocidad del vehículo no puede aumentar aunque se pise el pedal del acelerador

- El nivel de la batería de alto voltaje es bajo

Si es necesario, estacione el vehículo en un lugar seguro hasta que la luz de advertencia de restricción de potencia se apague.

#### **ADVERTENCIA**

**Cuando la luz de advertencia de restricción de potencia se enciende o destella, compruebe la seguridad de los alrededores:**

La potencia del motor disminuye y la velocidad del vehículo disminuye, lo que podría provocar un accidente. Si el vehículo no puede conducirse con seguridad, detenga el vehículo en un lugar seguro.

### Advertencia de aceite del motor



La luz se enciende cuando la presión del aceite del motor disminuye.

#### **PRECAUCIÓN**

No conduzca el vehículo con la luz de advertencia de aceite de motor encendida. Conducir el vehículo con la presión de aceite del motor disminuida puede causar daños en el motor.

Si la luz de advertencia del aceite de motor se enciende durante la conducción, detenga el vehículo en un lugar seguro y detenga el sistema híbrido.

Después, contáctese con un concesionario autorizado Mazda.

## La luz de advertencia/indicador se enciende

### Luz de advertencia de temperatura de refrigerante del motor alta



La luz se enciende si la temperatura del refrigerante del motor ha aumentado excesivamente.

Compruebe el contenido del mensaje que se exhibe y tome las medidas necesarias.

#### PRECAUCIÓN

No conduzca el vehículo con la luz de advertencia de temperatura del refrigerante del motor alta encendida. Conducir el vehículo con el motor sin enfriar puede provocar daños en el motor.

### Luz de advertencia de la dirección asistida eléctrica



La luz de advertencia se enciende si la dirección asistida eléctrica tiene un malfuncionamiento.

Si la luz de advertencia se enciende, detenga el vehículo en un lugar seguro y desconecte la alimentación del vehículo.

No hay ningún problema si la luz de advertencia se apaga al volver a arrancar el sistema híbrido después de que haya pasado algún tiempo.

Si la luz de advertencia se enciende incluso después de reiniciar el sistema híbrido, contáctese con un concesionario autorizado Mazda.

#### NOTA

- Si la luz de advertencia se enciende, la dirección asistida eléctrica no funcionará normalmente. En este caso, el volante aún puede ser operado, sin embargo, la operación puede sentirse pesada en comparación con lo normal.
- Al mover repetidamente el volante hacia la izquierda y derecha con el vehículo estacionado o moviéndose extremadamente lento hará que el sistema de dirección asistida pase al modo de protección que hará que la dirección se sienta pesada, pero eso no indica un problema. Si esto ocurre, estacione el vehículo de forma segura y no opere el volante. El sistema volverá a la normalidad después de unos minutos.

## La luz de advertencia/indicador se enciende

---

### Luz de advertencia del sistema de cambio



La luz se enciende si el sistema de cambio tiene un problema. Estacione inmediatamente el vehículo en un lugar seguro y consulte a un concesionario autorizado Mazda. Ponga siempre el freno de estacionamiento cuando estacione o detenga el vehículo, ya que puede no ser posible mantener el vehículo en posición detenida incluso con la palanca selectora en la posición P. Además, es posible que el sistema híbrido no vuelva a arrancar si está parado.

### Advertencia ABS



La luz permanece encendida si el sistema tiene un problema. Haga inspeccionar su vehículo por un concesionario autorizado Mazda.

### ADVERTENCIA

Si la luz de advertencia del sistema de frenos  y la luz de advertencia de ABS se encienden al mismo tiempo, detenga el vehículo en un lugar seguro inmediatamente y contáctese con un concesionario autorizado Mazda.

Las ruedas traseras podrían bloquearse más rápidamente en una parada de emergencia que en circunstancias normales, lo que podría provocar un accidente.

## La luz de advertencia/indicador se enciende

---

### Luz de advertencia principal



La luz se enciende si el sistema tiene un problema.  
Compruebe el contenido del mensaje que aparece en la exhibición central o en el panel de instrumentos y tome las medidas necesarias.

### Luz de advertencia del sistema de control de frenos



La luz se enciende si el sistema tiene un problema.  
Haga inspeccionar su vehículo por un concesionario autorizado Mazda.

## La luz de advertencia/indicador se enciende

### Indicador de freno de estacionamiento eléctrico (EPB)



La luz se enciende al aplicar el freno de estacionamiento y se apaga al liberarlo.

#### Inspección de advertencia/indicador de freno de estacionamiento

La luz se enciende cuando se aplica el freno de estacionamiento con la alimentación del vehículo conectada a START o a ON. Esta luz se deberá apagar cuando se suelta el freno de estacionamiento.

#### Encender

Si la luz permanece encendida incluso con el interruptor del freno de estacionamiento eléctrico (EPB) apagado, el sistema puede tener un malfuncionamiento. Haga inspeccionar el vehículo por un concesionario autorizado Mazda.

#### Destello

La luz destella si el sistema tiene un problema. Si la luz sigue destellando incluso con el interruptor del freno de estacionamiento eléctrico (EPB) oprimido, consulte a un concesionario autorizado Mazda lo antes posible.

### Luz de advertencia de verificación del motor



#### **! ADVERTENCIA**

**No desconecte los cables de la batería de ácido-plomo cuando la luz de advertencia de verificación del motor esté encendida/destellando.**

El motor puede resultar dañado al volver a conectar los cables de la batería de ácido-plomo, lo que podría provocar un incendio.

La luz se enciende si el motor tiene un problema mientras está en marcha. Estacione inmediatamente el vehículo en un lugar seguro y consulte a un concesionario autorizado Mazda. Si se produce alguno de los siguientes problemas, la luz de advertencia de verificación del motor se enciende.

- Hay un problema con el sistema híbrido
- Hay un problema con el sistema de control de emisiones
- Hay un problema con el sistema de control de transmisión
- El nivel del tanque de combustible está muy bajo o está por quedarse vacío.
- El tapón de combustible no está o está mal apretado

Si la luz de advertencia de verificación del motor permanece encendida/destellando, no conduzca a alta velocidad y haga inspeccionar el vehículo en un concesionario autorizado Mazda lo antes posible.



## La luz de advertencia/indicador se enciende

### Luz de advertencia de transmisión automática

# AT

La luz se enciende si el sistema tiene un problema.  
Consulte a un concesionario autorizado Mazda.



No conduzca el vehículo con la luz de advertencia de transmisión automática encendida. Si se sigue conduciendo el vehículo mientras la luz de advertencia de transmisión automática está encendida, la transmisión podría resultar dañada. Haga inspeccionar su vehículo por un concesionario autorizado Mazda tan pronto como sea posible.

### Advertencia de la tracción en todas las ruedas (AWD)

# AWD

La luz se enciende si el sistema tiene un problema o si los tamaños de los neumáticos no coinciden.  
Compruebe el contenido del mensaje que se exhibe y tome las medidas necesarias.

## La luz de advertencia/indicador se enciende

### Luz de advertencia del sistema de monitoreo de presión de neumáticos (TPMS) (destellando)



La luz destella si hay un malfuncionamiento en el sistema. Consulte a un concesionario autorizado Mazda.

#### **! ADVERTENCIA**

**No conduzca el vehículo a altas velocidades si la luz de advertencia del TPMS se enciende o destella:**

Conducir el vehículo a altas velocidades mientras la luz de advertencia del TPMS está encendida o destella es peligroso porque el rendimiento de los frenos y el funcionamiento del volante se verán reducidos. Si el vehículo se conduce a altas velocidades o los frenos se accionan repentinamente, podría provocar un accidente. Aplique gradualmente los frenos para reducir la velocidad del vehículo.

**No ignore la luz de advertencia del TPMS cuando esté encendida o destellando:**

Continuar conduciendo el vehículo mientras se ignora la iluminación o el destello de la luz de advertencia del TPMS es peligroso porque un neumático puede reventar y provocar un accidente. Tome las medidas adecuadas lo antes posible.

### Indicador TCS/DSC (se enciende)



Puede haber un problema con el DSC, el TCS o la asistencia al arranque en pendientes (HLA) en las siguientes condiciones.

Haga inspeccionar su vehículo por un concesionario autorizado Mazda.

- La luz no se enciende o permanece encendida aunque la alimentación del vehículo esté conectada.
- Se enciende mientras conduce el vehículo.

## La luz de advertencia/indicador se enciende

### Advertencia del sistema de pretensores de cinturones de seguridad/ bolsa de aire



En las siguientes condiciones se podría indicar un problema en el sistema. Haga inspeccionar su vehículo por un concesionario autorizado Mazda.

- No se enciende aunque la alimentación del vehículo esté conectada.
- Permanece encendida/destellando.

#### **ADVERTENCIA**

**Nunca manipule indebidamente el sistema de las bolsas de aire/ pretensores y siempre realice el servicio y las reparaciones en un concesionario autorizado Mazda.**

El mantenimiento realizado por uno mismo o la manipulación indebida del sistema son peligrosos. La bolsa de aire/pretensores se podrían inflar accidentalmente o podrían quedar inutilizables, causándole heridas o incluso la muerte.

### Advertencia KEY (Roja)



La luz se enciende si el sistema tiene un problema o si la llave está fuera del rango de operación. Compruebe el contenido del mensaje que se exhibe y tome las medidas necesarias.

#### **PRECAUCIÓN**

Si el indicador del interruptor de encendido (ámbar) destella al mismo tiempo, es posible que el sistema híbrido no arranque. Haga inspeccionar el vehículo en un concesionario autorizado Mazda lo antes posible.

## La luz de advertencia/indicador se enciende

---

### Indicador de seguridad



Si el indicador de seguridad se enciende/destella durante la conducción, no detenga el sistema híbrido (déjelo en funcionamiento) y haga inspeccionar el vehículo en un concesionario autorizado Mazda. Si detiene el sistema híbrido, es posible que no pueda volver a arrancarlo. Si no puede arrancar el sistema híbrido, desconecte la alimentación del vehículo, coloque la llave en otra posición dentro del rango de operación y vuelva a arrancar el sistema híbrido.

Compruebe el indicador de seguridad y si no se apaga, como si permanece encendido o destella, desconecte la alimentación del vehículo, espere un momento y vuelva a arrancar el sistema híbrido.

Si el sistema híbrido no arranca después de tres intentos, es posible que se haya producido un malfuncionamiento del sistema. Haga inspeccionar el vehículo por un concesionario autorizado Mazda.

#### NOTA

Al reparar el sistema inmovilizador, será necesario reprogramar los códigos de la llave. Lleve todas las llaves restantes a un concesionario autorizado Mazda.

### Luz de advertencia del sistema de control de luces de carretera (HBC) (ámbar)



La luz se enciende si el sistema tiene un problema.

Haga inspeccionar su vehículo por un concesionario autorizado Mazda.

## La luz de advertencia/indicador se enciende

### Luz de advertencia i-ACTIVSENSE



La luz se enciende si algún sistema relacionado con i-ACTIVSENSE tiene algún problema. Compruebe el contenido del mensaje que se exhibe y tome las medidas necesarias.

### Luz de advertencia de las luces exteriores



La luz se enciende si las luces exteriores (sin incluir las luces de placa de matrícula) tienen algún problema. Haga inspeccionar su vehículo por un concesionario autorizado Mazda.

#### **⚠ PRECAUCIÓN**

No conduzca el vehículo mientras una luz exterior tenga un mal funcionamiento. La mala visibilidad y la imposibilidad de indicar el frenado y los giros pueden provocar un accidente. Además, si el vehículo se conduce con las luces apagadas, puede entrar en conflicto con las leyes y reglamentos debido a un mantenimiento deficiente.

## La luz de advertencia/indicador se enciende

---

### Luz de advertencia de nivel bajo de combustible



La luz se enciende/destella cuando el combustible restante en el tanque está casi vacío.

Cuando la luz destella, se activa una advertencia sonora.

Reabastezca el combustible inmediatamente.

#### NOTA

La iluminación puede variar debido a que el combustible dentro del tanque se mueve de acuerdo a las condiciones de conducción y la posición del vehículo.

### Advertencia de verificación de tapón de llenador combustible



Si la luz de advertencia de verificación de tapón de combustible se enciende durante la conducción, el tapón de combustible podría no estar instalado correctamente.

Detenga el sistema híbrido y vuelva a instalar el tapón de combustible.

## La luz de advertencia/indicador se enciende

### Advertencia de nivel de aceite del motor



Esta advertencia indica que el nivel de aceite del motor está alrededor de la marca MIN.

#### PRECAUCIÓN

No siga conduciendo el vehículo con luz de advertencia de nivel de aceite del motor encendida. Si el vehículo continúa siendo conducido con una cantidad insuficiente de aceite del motor, podría causar daños al motor.

Agregue 1 litro (0,26 Gal. EE.UU., 0,22 Gal. Imp.) de aceite de motor (página 9-18).

### Luz de advertencia de cinturón de seguridad (asiento delantero)



PASSENGER 

#### (Excepto México)

La luz de advertencia destella durante unos 6 segundos si el asiento del conductor o del acompañante está ocupado y el cinturón de seguridad no está abrochado con la alimentación del vehículo conectada.

Si el cinturón de seguridad del conductor o del asiento del acompañante está desabrochado (sólo cuando el asiento del acompañante está ocupado) y si el vehículo se conduce a unos 20 km/h (12 mph) o más rápido, o a unos 10 km/h (6 mph) o más rápido durante 30 segundos continuos, con el cinturón de seguridad desabrochado, la luz de advertencia destella durante cierto período.

Después de un corto tiempo, la advertencia deja de destellar, pero permanece encendida.

Además, cuando la luz de advertencia destella, se activa una advertencia sonora.

Utilice el cinturón de seguridad.

#### NOTA

- Colocar ítems pesados en el asiento del acompañante puede causar que la función de advertencia de cinturón de seguridad del acompañante funcione dependiendo del peso del ítem.

## La luz de advertencia/indicador se enciende

---

- Para que el sensor que detecta a un ocupante funcione correctamente, no se siente en el asiento del acompañante con un almohadón u otro objeto encima. El sensor puede no funcionar correctamente debido a que el almohadón adicional puede causar interferencias en el sensor.
- Si se sienta un niño pequeño en el asiento del acompañante, la luz de advertencia podría no funcionar.

### (México)

La luz de advertencia se enciende si el asiento del conductor o del acompañante está ocupado y el cinturón de seguridad no está abrochado con la alimentación del vehículo conectada.

Si el cinturón de seguridad del conductor o del acompañante está desabrochado (sólo cuando el asiento del acompañante está ocupado) y si el vehículo se conduce a unos 20 km/h (12 mph) o más, la luz de advertencia destella durante un tiempo determinado.

Después de un corto tiempo, la advertencia deja de destellar, pero permanece encendida.

Además, cuando la luz de advertencia destella, se activa una advertencia sonora.

Utilice el cinturón de seguridad.

### NOTA

- Colocar ítems pesados en el asiento del acompañante puede causar que la función de advertencia de cinturón de seguridad del acompañante funcione dependiendo del peso del ítem.

- Para que el sensor que detecta a un ocupante funcione correctamente, no se siente en el asiento del acompañante con un almohadón u otro objeto encima. El sensor puede no funcionar correctamente debido a que el almohadón adicional puede causar interferencias en el sensor.
- Si se sienta un niño pequeño en el asiento del acompañante, la luz de advertencia podría no funcionar.



## La luz de advertencia/indicador se enciende

### Luz de advertencia de cinturón de seguridad (asiento trasero) (roja)

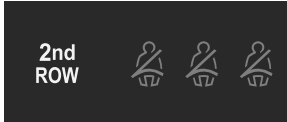

Cuando se conecta la alimentación del vehículo, las luces de advertencia se encienden si los cinturones de seguridad no están abrochados.\*<sup>1</sup> Después de arrancar el sistema híbrido, las luces de advertencia se apagan después de un corto período de tiempo.

Además, si se desabrocha un cinturón de seguridad abrochado, la luz de advertencia destella durante un breve período de tiempo y luego se apaga. Cuando la luz de advertencia destella, se activa una advertencia sonora. Utilice el cinturón de seguridad.

\*<sup>1</sup> La luz de advertencia también se enciende cuando el asiento trasero está desocupado.

### Luz de advertencia de alerta de asientos traseros\*



La luz de advertencia se enciende continuamente si el sistema tiene un problema. Haga inspeccionar el vehículo por un concesionario autorizado Mazda.

## La luz de advertencia/indicador se enciende

### Luz de advertencia de baja cantidad de líquido limpiaparabrisas\*



La luz se enciende si la cantidad de líquido limpiaparabrisas es baja cuando se conecta la alimentación del vehículo.

Añada líquido limpiaparabrisas.

### Luz de advertencia de puerta mal cerrada/luz de advertencia de apertura de compuerta trasera/luz de advertencia de apertura de capó

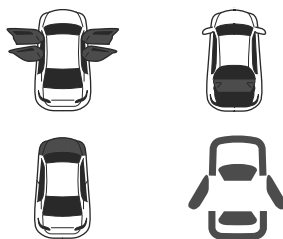

La luz se enciende si una de las puertas/compuerta trasera/capó no está bien cerrado.

Además, la advertencia sonora se activa si alguna puerta/compuerta trasera no está cerrada y el vehículo está en marcha.

Cierre bien la puerta/compuerta trasera/capó.

## La luz de advertencia/indicador se enciende

### Indicador KEY (verde) (destellando)



La luz destella si la energía de la batería de la llave es baja cuando la alimentación del vehículo pasa de ON a OFF.

Cambie la pila de la llave.

### Indicador de llave de tuercas



La indicación/indicador de llave de tuercas se muestra/se enciende en las siguientes condiciones.

- Cuando se haya alcanzado el período de mantenimiento programado.  
Consulte la sección Información en el manual para el propietario de Mazda Connect.

#### **! PRECAUCIÓN**

- Cuando llegue el período de mantenimiento, haga inspeccionar su vehículo por un concesionario autorizado Mazda tan pronto como sea posible. Si se descuida el mantenimiento, puede ocurrir una disminución en el rendimiento del vehículo que podría causar daños. Haga inspeccionar su vehículo antes de que llegue el período de mantenimiento.
- Si el vehículo continúa siendo conducido después de que haya pasado el período de cambio de aceite del motor, podría causar daños al motor. Cambie el aceite del motor antes de que llegue el período de mantenimiento.

#### NOTA

- La indicación/indicador de llave de tuercas puede mostrarse/ encenderse antes del período preestablecido, dependiendo de las condiciones de uso del vehículo.

## La luz de advertencia/indicador se enciende

---

- Cuando se cambie el aceite de motor, será necesario reponer la unidad de control del motor del vehículo.  
Consulte la sección Información en el manual para el propietario de Mazda Connect.

## **Advertencia de luces encendidas**

Si la alimentación del vehículo está desconectada con las luces exteriores encendidas y se abre la puerta del conductor, se activa un sonido.

Accione el interruptor de faros para apagar las luces exteriores.

### **NOTA**

Existe una función personalizada disponible para cambiar el volumen del sonido para la advertencia de luces encendidas.

Consulte la sección Configuraciones en el manual para el propietario de Mazda Connect.

## **Advertencia sonora de recordatorio de alimentación del vehículo no desconectada**

Si se abre la puerta del conductor con la alimentación del vehículo en ACC, se escuchará un sonido bip continuo en la cabina para avisar al conductor de que la alimentación del vehículo no se ha desconectado (STOP). En esta condición, el sistema de seguridad sin llave no funciona, el vehículo no se puede cerrar, y el voltaje de la batería de ácido-plomo se agotará. Apague la alimentación del vehículo.

## La advertencia sonora está activada

---

### Advertencia sonora de llave quitada del vehículo

#### Vehículos con función de entrada sin llave avanzada

Si se saca la llave del vehículo mientras la alimentación del vehículo está en ACC u ON, y todas las puertas están cerradas, un sonido se activa 6 veces fuera del vehículo y un sonido se activa 1 vez en el vehículo.

#### Vehículos sin función de entrada sin llave avanzada

Si se saca la llave del vehículo mientras la alimentación del vehículo está en ACC u ON, y todas las puertas están cerradas, un sonido se activa 1 vez en el vehículo.

Asegúrese de que sale del vehículo mientras lleva la llave o desconecte la alimentación del vehículo.

### Advertencia sonora de llave dejada en el vehículo

Si todas las puertas y el compartimiento para equipajes fueron cerradas con llave usando otra llave mientras se deja la llave en la cabina, el bip que suena afuera del vehículo será escuchado durante aproximadamente 10 segundos para notificar al conductor que la llave está en la cabina. En ese caso, saque la llave abriendo la puerta.

La llave sacada del vehículo usando este método podría no funcionar debido a que su funcionamiento se ha interrumpido temporalmente. Para recuperar las funciones de la llave, realice el procedimiento aplicable (página 8-8).

## Advertencia sonora de llave dejada en el compartimiento para equipajes (vehículos con función de entrada sin llave avanzada)

Si la llave es dejada en el compartimiento para equipajes con todas las puertas cerradas con seguro y la compuerta trasera cerrada, se escuchará un bip fuera del vehículo durante aproximadamente 10 segundos para notificar al conductor que la llave está en el compartimiento para equipajes. En ese caso, saque la llave oprimiendo el actuador eléctrico de compuerta trasera y abra la compuerta trasera.

La llave sacada del compartimiento para equipajes podría no funcionar debido a que su funcionamiento se ha interrumpido temporalmente. Para recuperar las funciones de la llave, realice el procedimiento aplicable (página 8-8).

## Advertencia sonora de cerradura de puerta inoperable

### Funcionamiento mediante sensor táctil

Se activa una advertencia sonora para notificar al conductor que las puertas están sin seguro cuando se cumplen todas las siguientes condiciones:

- La alimentación del vehículo está desconectada.
- Todas las puertas no están completamente cerradas.
- El seguro se acciona 3 veces dentro de 5 segundos.

Compruebe la alimentación del vehículo y si las puertas están abiertas o cerradas y, a continuación, vuelva a accionar el seguro.

### Funcionamiento mediante el interruptor de cerradura de puerta de la compuerta trasera

Cuando se oprime el interruptor de cerradura de puerta en la compuerta trasera en cualquiera de las siguientes condiciones, se activa una advertencia sonora.

- Se cambia la alimentación del vehículo a una posición diferente de OFF.
- Cualquier puerta está abierta.

Asegúrese de que no se da ninguna de las condiciones anteriores y, a continuación, oprima de nuevo el interruptor de cerradura de puerta.

### Advertencia sonora de compuerta trasera eléctrica \*

- Se activa un sonido 3 veces cuando se acciona la compuerta trasera eléctrica y hay un objeto atascado en la misma.  
Asegúrese de que no hay nada atascado.
- Si se conduce el vehículo con la compuerta trasera abierta, se activa un sonido durante un tiempo.  
Conduzca el vehículo con la compuerta trasera cerrada.

### Advertencia sonora del sistema de frenos

Una advertencia sonora se activa si se produce un problema en el sistema de frenos y los frenos pueden no funcionar como es debido. Desacelere el vehículo mientras comprueba la seguridad del área circundante y estacione el vehículo en un lugar seguro. Después de detener el vehículo, consulte a un concesionario autorizado Mazda.



### Advertencia sonora del freno de estacionamiento eléctrico (EPB)

La advertencia sonora se activa bajo las siguientes condiciones:

- El vehículo se conduce con el freno de estacionamiento aplicado.
- Se acciona el interruptor del freno de estacionamiento eléctrico (EPB) mientras se conduce el vehículo.
- Intenta iniciar la conducción del vehículo cuando no se cumplen las condiciones para soltar el freno de estacionamiento eléctrico (EPB) automáticamente.

Compruebe el estado del freno de estacionamiento.

### Advertencia sonora de posición marcha atrás

La advertencia sonora se activa cuando se conecta la alimentación del vehículo y la palanca selectora está en la posición R.

### Advertencia sonora del modo de ahorro de batería

Cuando el vehículo pasa al modo de ahorro de batería, se activa una advertencia sonora.

Para cargar la batería de ácido-plomo, arranque el sistema híbrido y hágalo funcionar durante 5 minutos o más.

## Qué hacer cuando el vehículo se atasca

### **ADVERTENCIA**

**No se deben hacer girar las ruedas en vacío a más de 56 km/h (35 mph), y no se debe permitir que nadie se pare detrás de la rueda cuando se empuja el vehículo:**

Hacer girar las ruedas en vacío a alta velocidad cuando el vehículo está atrapado es peligroso. La rueda que gira en vacío se puede sobrecalentar y explotar. Esto puede resultar en heridas graves.

### **PRECAUCIÓN**

Un balanceo excesivo puede provocar un fallo de transmisión EV y daños en los neumáticos.

Si fuera necesario balancear el vehículo para sacarlo de la nieve, arena o barro, pise suavemente el pedal del acelerador y mueva lentamente la palanca selectora de la posición D a R.

## Compruebe los ajustes de Alexa

Síntoma	Causa	Método de solución
La música en streaming no se puede reproducir utilizando Alexa.	No se puede comunicar utilizando la función cliente Wi-Fi.	Compruebe la comunicación con la función cliente Wi-Fi mediante el siguiente procedimiento. <ol style="list-style-type: none"><li>1. Seleccione "Configuraciones" en la pantalla de inicio Mazda Connect.</li><li>2. Seleccione "Configuraciones de conectividad".</li><li>3. Seleccione "Configuración de Wi-Fi del cliente".</li><li>4. Asegúrese de que "Wi-Fi en modo Cliente" está activado.</li><li>5. Se puede establecer una conexión Wi-Fi con el dispositivo a utilizar desde "Búsqueda de redes Wi-Fi disponibles" o "Acceso Wi-Fi protegido (WPS)".</li></ol>

Síntoma	Causa	Método de solución
<p>Alexa no responde cuando se oprime el botón de hablar/ contestar.</p>	<p>No ha iniciado sesión en su cuenta Amazon o "Presionar para hablar con Alexa" está desactivado.</p>	<p>Compruebe si ha iniciado sesión en su cuenta Amazon mediante el siguiente procedimiento.</p> <ol style="list-style-type: none"><li>1. Seleccione "Configuraciones" en la pantalla de inicio Mazda Connect.</li><li>2. Seleccione "Configuración de Alexa".</li></ol> <p>Si "Iniciar sesión" no aparece en la pantalla, ha iniciado sesión. Si aparece "Iniciar sesión" en la pantalla, seleccione "Iniciar sesión" y siga las instrucciones que aparecen en la pantalla para iniciar la sesión.</p> <p>Asegúrese de que "Presionar para hablar con Alexa" está activado mediante el siguiente procedimiento.</p> <ol style="list-style-type: none"><li>1. Seleccione "Configuraciones" en la pantalla de inicio Mazda Connect.</li><li>2. Seleccione "Configuración de Alexa".</li><li>3. Seleccione "Configuración".</li><li>4. Asegúrese de que "Presionar para hablar con Alexa" está activado.</li></ol>

Síntoma	Causa	Método de solución
Alexa no responde cuando usted dice "Alexa".	No ha iniciado sesión en su cuenta Amazon o "Manos libres Alexa" está desactivado.	<p>Compruebe si ha iniciado sesión en su cuenta Amazon mediante el siguiente procedimiento.</p> <ol style="list-style-type: none"><li>1. Seleccione "Configuraciones" en la pantalla de inicio Mazda Connect.</li><li>2. Seleccione "Configuración de Alexa".</li></ol> <p>Si "Iniciar sesión" no aparece en la pantalla, ha iniciado sesión. Si aparece "Iniciar sesión" en la pantalla, seleccione "Iniciar sesión" y siga las instrucciones que aparecen en la pantalla para iniciar la sesión.</p> <p>Asegúrese de que "Manos libres Alexa" está activado mediante el siguiente procedimiento.</p> <ol style="list-style-type: none"><li>1. Seleccione "Configuraciones" en la pantalla de inicio Mazda Connect.</li><li>2. Seleccione "Configuración de Alexa".</li><li>3. Seleccione "Configuración".</li><li>4. Asegúrese de que "Manos libres Alexa" está activado.</li></ol>

<b>Inspección y servicio.....</b>	<b>9-4</b>
Inspección y servicio.....	9-4

<b>Programa de mantenimiento.....</b>	<b>9-6</b>
Programa de mantenimiento (EE. UU., Canadá y Puerto Rico).....	9-6
Programa de mantenimiento (México).....	9-9

<b>Inspección diaria.....</b>	<b>9-12</b>
Inspección diaria.....	9-12
Advertencias y precauciones para la inspección diaria.....	9-13

<b>Inspección del compartimento del motor.....</b>	<b>9-14</b>
Comprobar los lugares y elementos de inspección.....	9-14
Inspeccionar el aceite de motor.....	9-18
Inspeccionar el refrigerante.....	9-20
Inspeccionar el líquido de frenos.....	9-21
Reabastecer líquido limpiaparabrisas.....	9-23
Inspeccionar batería de ácido-plomo.....	9-24
Cambiar los fusibles.....	9-27
Inspeccionar la lubricación de la carrocería.....	9-27

<b>Inspección exterior del vehículo.....</b>	<b>9-28</b>
Comprobar los lugares y elementos de inspección.....	9-28
Cambiar los cauchos de las hojas del limpiaparabrisas.....	9-28
Inspeccionar los neumáticos.....	9-32
Rotar los neumáticos.....	9-34
Cambiar un neumático o una llanta.....	9-35
Cambio de las bombillas.....	9-36

<b>Inspección interior del vehículo.....</b>	<b>9-37</b>
Comprobar los lugares y elementos de inspección.....	9-37
Mantenimiento de acondicionador de aire.....	9-38

<b>Inspección de llave.....</b>	<b>9-39</b>
Advertencias y precauciones sobre el cambio de pila de llave.....	9-39
Cómo cambiar la pila de la llave.....	9-39

<b>Mantenimiento exterior.....</b>	<b>9-41</b>
Mantenimiento exterior.....	9-41
Mantenimiento de las ruedas.....	9-42

<b>Mantenimiento interior.....</b>	<b>9-43</b>
Mantenimiento interior.....	9-43

---

Mantenimiento de la parte de arriba del panel de instrumentos (almohadilla suave).....9-44  
Mantenimiento del tapizado de cuero y del cuero sintético ..... 9-44  
..... 9-44  
Mantenimiento del tapizado de cuero..... 9-45

Mantenimiento de la hoja a prueba de polvo de la exhibición de conducción activa..... 9-46  
Mantenimiento del cinturón de seguridad..... 9-46



# NOTAS

## Inspección y servicio

Tenga cuidado de no lastimarse cuando inspeccione su vehículo, reemplace un neumático o haga algún tipo de mantenimiento, como cambiar el aceite y el filtro.

En particular, use guantes de trabajo gruesos como guantes de algodón al tocar áreas que sean difíciles de ver mientras inspecciona o trabaja en su vehículo. Realizar inspecciones o procedimientos con sus manos desnudas podría causarle una herida.

Si se tuviera alguna duda acerca del procedimiento que se describe en este manual, se recomienda que un técnico calificado y confiable realice el trabajo, le recomendamos un concesionario autorizado Mazda.

Técnicos calificados de Mazda y repuestos Mazda genuinos son importantes para realizar un mantenimiento adecuado. Si se realiza el mantenimiento sin contar con la experiencia necesaria y con piezas especialmente diseñadas para su Mazda, el mantenimiento del vehículo resultará inadecuado, incompleto o insuficiente, y puede ocasionarle problemas. Podría ser causa de averías, accidentes y alguien podría resultar herido.

Por consejos calificados y servicio de calidad, consulte a un concesionario autorizado Mazda.

Para continuar con la validez de la garantía y proteger su inversión, es su responsabilidad mantener correctamente su vehículo de acuerdo con el mantenimiento recomendado por la fábrica tal cual lo descrito en

este manual. Como parte de eso deberá mantener los registros de programa de mantenimiento, los recibos y las ordenes de reparación y cualquier otro documento que acredite que los trabajos de mantenimiento fueron realizados. Deberá presentar esos documentos, en caso que haya algún desacuerdo sobre la cobertura de la garantía. De lo contrario podría resultar en la anulación total o parcial de la garantía.

La evidencia podría consistir en lo siguiente:

- El registro de programa de mantenimiento de Mazda, indicado en el Librillo de garantía, completado indicando el millaje, el número de orden de reparación, la fecha de cada servicio, y firmado por el técnico de servicio calificado que realiza el servicio del vehículo.
- Las copias originales de las órdenes de reparación y otros recibos que incluyan el millaje y la fecha en que fue realizado el servicio del vehículo. Cada recibo debe ser firmado por un técnico de servicio calificado.
- En caso de que el mantenimiento fuera realizado por Ud., una declaración de que realizó el mantenimiento, indicando el millaje y la fecha en que realizó el trabajo. Además, deberá acompañar esa declaración con los recibos de las piezas de repuesto (líquidos, filtros, etc.) indicando la fecha y el millaje.

### **NOTA**

Si decide realizar el mantenimiento Ud. mismo o realizar el servicio del vehículo en un lugar diferente de un concesionario autorizado Mazda, Mazda le solicita que todos los líquidos, las partes y los materiales deben cumplir con los estándares de Mazda sobre durabilidad y rendimiento tal cual lo indicado en este manual.

Reclamos a la garantía resultantes de la falta de mantenimiento, como opuesto a problemas con materiales defectuosos o trabajos autorizados por Mazda, no serán tenidos en cuenta.

El mantenimiento se puede realizar en un taller de reparaciones usando piezas Mazda equivalentes a las usadas originalmente. Pero recomendamos que se realicen estos trabajos de mantenimiento en el taller de un concesionario autorizado Mazda, utilizando piezas genuinas de Mazda.

Seleccionando "Monitor de estado de vehículo" le permite al sistema notificarle a usted del período de inspección/servicio de su vehículo. Consulte la sección Información en el manual para el propietario de Mazda Connect.

## Programa de mantenimiento (EE. UU., Canadá y Puerto Rico)

Vehículos que utilizan la función Monitor de estado del vehículo:

La función Monitor de estado del vehículo le avisa de las necesidades de mantenimiento encendiendo el indicador de llave de tuercas o mostrando un mensaje en el panel de instrumentos, o ambos.

Cada mantenimiento debe realizarse cuando se encienda la indicación de exhibición/llave. La indicación de exhibición/llave se encenderá antes de alcanzar el intervalo máximo de 16.000 km (10.000 millas), o 12 meses (después del mantenimiento anterior).

Si usted conduce su vehículo bajo cualquiera de las siguientes condiciones, siga el Programa de mantenimiento para conducción en condiciones severas y reemplace el aceite del motor y el filtro cada 8.000 km (5.000 millas) o cada 6 meses, lo que ocurra primero.

De lo contrario, siga los intervalos de Mantenimiento programado de conducción normal.

1. El vehículo está en ralentí durante períodos prolongados o es conducido a baja velocidad, por ejemplo, vehículos de policía, taxis o vehículos de escuelas de conducción.
2. El vehículo se conduce principalmente por carreteras no asfaltadas.
3. El vehículo se conduce principalmente por caminos de montaña o en cuesta.

Si está siguiendo el programa de mantenimiento para conducción en condiciones severas (intervalo de cambio de aceite de 8.000 km (5.000 millas) o 6 meses), configure el monitor de estado del vehículo manualmente.

Consulte la sección Información en el manual para el propietario de Mazda Connect. Si es necesario, contáctese con un concesionario autorizado Mazda.

### Residentes de EE.UU. y Canadá (mantenimiento programado de conducción normal):

Ítem de mantenimiento	Número de veces que se realizó el mantenimiento.							
	1	2	3	4	5	6	7	8
Aceite de motor y filtro* <sup>1</sup>	R	R	R	R	R	R	R	R
Bujías de encendido	Cambie cada 120.000 km (75.000 millas).							
Filtro de aire			R			R		
Líneas y mangueras de combustible* <sup>2</sup>		I		I		I		I
Manguera y cañería de emisiones* <sup>2</sup>				I				I
Correas de mando	I	I	I	I	I	I	I	I
Cubierta protectora del calor del sistema de escape				I				I
Nivel del refrigerante	I	I	I	I	I	I	I	I

Ítem de mantenimiento		Número de veces que se realizó el mantenimiento.							
		1	2	3	4	5	6	7	8
Refrigerante* <sup>3</sup>	Motor	Cambie a los primeros 192.000 km (120.000 millas) o 120 meses; después, cada 96.000 km (60.000 millas) o 60 meses.							
	Sistema EV	Cambie a los primeros 192.000 km (120.000 millas) o 180 meses; después, cada 96.000 km (60.000 millas) o 60 meses.							
Líneas de freno, mangueras y conexiones			I		I		I		I
Nivel de líquido de frenos y embrague		I	I	I	I	I	I	I	I
Líquido de frenos			R		R		R		R
Frenos de disco		I	I	I	I	I	I	I	I
Funcionamiento de la dirección y articulaciones			I		I		I		I
Suspensión delantera y trasera, juego axial de cojinetes de rueda y juntas esféricas			I		I		I		I
Inspección de condición de la carrocería por oxidación, corrosión y perforaciones	Canadá	I	I	I	I	I	I	I	I
Funda protectora de eje impulsor			I		I		I		I
Pernos y tuercas del chasis y carrocería			T		T		T		T
Filtro de aire		Cambie cada 48.000 km (30.000 millas) o 24 meses.							
Rotación de los neumáticos		Rotar cada 12.000 km (7.500 millas).							
Presión de aire de los neumáticos y desgaste de los neumáticos* <sup>4</sup>		Inspeccione cada 12.000 km (7.500 millas) o cada 12 meses.							
Juego de reparación de neumático de emergencia (si existiera)* <sup>5</sup>		Inspeccione anualmente.							
Funcionamiento de todas las luces		I	I	I	I	I	I	I	I

**Símbolos de cuadros:**

**I:** Inspeccione: Inspeccione y limpie, repare, ajuste, llene, o cambie si fuera necesario.

**R:** Cambie

**T:** Apriete

**Comentarios:**

\*1 Reponga los datos de aceite del motor cada vez que cambie el aceite del motor independientemente del mensaje/indicador de llave de tuercas.

## Programa de mantenimiento

- \*2 De acuerdo con las reglamentaciones del estado/provincia y federales, el no realizar el mantenimiento adecuado de estos puntos no anula la cobertura de las garantías de emisiones. Sin embargo, Mazda recomienda realizar todos los servicios de mantenimiento dentro de los períodos de tiempo o kilometraje (millaje) recomendados para asegurarse una larga vida útil del vehículo.
- \*3 Se recomienda usar FL-22 al cambiar el refrigerante. Usar un refrigerante diferente de FL-22 podría causar serios daños al motor y el sistema de enfriamiento.
- \*4 Inspeccione un neumático de repuesto si está equipado.
- \*5 Verifique la fecha de expiración del líquido de reparación de neumáticos cada año cuando realice el mantenimiento periódico. Cambie la botella del líquido de reparación de neumáticos por una nueva antes de la fecha de expiración.

### Residentes de EE.UU. y Canadá (mantenimiento programado de conducción en condiciones severas):

Número de meses o kilómetros (millas), el que se alcance primero.								
Meses	6	12	18	24	30	36	42	48
× 1.000 km	8	16	24	32	40	48	56	64
× 1.000 millas	5	10	15	20	25	30	35	40
Aceite de motor y filtro*1	R	R	R	R	R	R	R	R
Intervalo de mantenimiento (excepto cambio de aceite del motor y filtro)*2		1.º		2.º		3.º		4.º

#### Símbolos de cuadros:

R: Cambie

#### Comentarios:

- \*1 Reponga los datos de aceite del motor cada vez que cambie el aceite del motor independientemente del mensaje/indicador de llave de tuercas.
- \*2 Siga el intervalo de mantenimiento listado en Mantenimiento programado de conducción normal.

## Programa de mantenimiento (México)

Vehículos que utilizan la función Monitor de estado del vehículo:

La función Monitor de estado del vehículo le avisa de las necesidades de mantenimiento encendiendo el indicador de llave de tuercas o mostrando un mensaje en el panel de instrumentos, o ambos.

Cada mantenimiento debe realizarse cuando se encienda la indicación de exhibición/llave. La indicación de exhibición/llave se encenderá antes de alcanzar el intervalo máximo de 10.000 km o 6 meses (después del mantenimiento anterior).

Si usted conduce su vehículo bajo cualquiera de las siguientes condiciones, siga el Programa de mantenimiento para conducción en condiciones severas y reemplace el aceite del motor y el filtro cada 5.000 km o cada 3 meses, lo que ocurra primero. De lo contrario, siga los intervalos de Mantenimiento programado de conducción normal.

1. El vehículo está en ralentí durante períodos prolongados o es conducido a baja velocidad, por ejemplo, vehículos de policía, taxis o vehículos de escuelas de conducción.
2. Se conduce en zonas con mucho polvo.
3. Se conduce durante largos períodos de tiempo con baja temperatura o conduce regularmente solo por distancias cortas.
4. Conduciendo en condiciones de temperaturas extremadamente altas.
5. Conducir continuamente en regiones montañosas.

Si está siguiendo el programa de mantenimiento para conducción en condiciones severas (intervalo de cambio de aceite de 5.000 km o 3 meses), configure el monitor de estado del vehículo manualmente.

Consulte la sección Información en el manual para el propietario de Mazda Connect. Si es necesario, contáctese con un concesionario autorizado Mazda.

### Residentes de México (mantenimiento programado de conducción normal):

Ítem de mantenimiento		Número de veces que se realizó el mantenimiento.							
		1	2	3	4	5	6	7	8
Aceite de motor y filtro <sup>*1</sup>		R	R	R	R	R	R	R	R
Bujías de encendido		I	I	I	I	I	I	I	I
		Cambie cada 120.000 km.							
Filtro de aire			R		R		R		R
Correas de mando		I	I	I	I	I	I	I	I
Nivel del refrigerante		I	I	I	I	I	I	I	I
Refrigerante <sup>*2</sup>	Motor	Cambie a los primeros 192.000 km o 120 meses; después, cada 96.000 km o 60 meses.							
	Sistema EV	Cambie a los primeros 192.000 km o 180 meses; después, cada 96.000 km o 60 meses.							
Líneas y mangueras de combustible <sup>*3</sup>					I				I

# Programa de mantenimiento

Ítem de mantenimiento	Número de veces que se realizó el mantenimiento.							
	1	2	3	4	5	6	7	8
Manguera y cañería de emisiones <sup>*3</sup>				I				I
Filtro de combustible	Cambie cada 60.000 km.							
Líneas de freno, mangueras y conexiones		I		I		I		I
Manguera y servofreno de vacío	Con servofreno de vacío		I		I		I	I
Nivel de líquido de frenos y embrague	I	I	I		I	I	I	
Líquido de frenos				R				R
Frenos de disco	I	I	I	I	I	I	I	I
Rotación de los neumáticos	Rote cada 10.000 km.							
Presión de aire de los neumáticos y desgaste de los neumáticos <sup>*4</sup>	I	I	I	I	I	I	I	I
Funcionamiento de la dirección y articulaciones	I	I	I	I	I	I	I	I
Suspensión delantera y trasera, juego axial de cojinetes de rueda y juntas esféricas		I		I		I		I
Funda protectora de eje impulsor		I		I		I		I
Pernos y tuercas del chasis y carrocería		T		T		T		T
Cubierta protectora del calor del sistema de escape		I		I		I		I
Juego de reparación de neumático de emergencia (si existiera) <sup>*5</sup>	Inspeccione anualmente.							
Filtro de aire	Cambie cada 40.000 km o 24 meses.							
Funcionamiento de todas las luces	I	I	I	I	I	I	I	I

## Símbolos de cuadros:

**I:** Inspeccione: Inspeccione y limpie, repare, ajuste, llene, o cambie si fuera necesario.

**R:** Cambie

**T:** Apriete

## Comentarios:

\*1 Reponga los datos de aceite del motor cada vez que cambie el aceite del motor independientemente del mensaje/indicador de llave de tuercas.

\*2 Se recomienda usar FL-22 al cambiar el refrigerante. Usar un refrigerante diferente de FL-22 podría causar serios daños al motor y el sistema de enfriamiento.

\*3 De acuerdo con las reglamentaciones del estado/provincia y federales, el no realizar el mantenimiento adecuado de estos puntos no anula la cobertura de las garantías de emisiones. Sin



embargo, Mazda recomienda realizar todos los servicios de mantenimiento dentro de los períodos de tiempo o kilometraje (millaje) recomendados para asegurarse una larga vida útil del vehículo.

- \*4 Inspeccione un neumático de repuesto si está equipado.
- \*5 Verifique la fecha de expiración del líquido de reparación de neumáticos cada año cuando realice el mantenimiento periódico. Cambie la botella del líquido de reparación de neumáticos por una nueva antes de la fecha de expiración.

**Residentes de México (Programa de mantenimiento para conducción en condiciones severas):**

Número de meses o kilómetros, lo que ocurra antes.								
Meses	3	6	9	12	15	18	21	24
× 1.000 km	5	10	15	20	25	30	35	40
Aceite de motor y filtro*1	R	R	R	R	R	R	R	R
Intervalo de mantenimiento (excepto cambio de aceite del motor y filtro)*2		1.º		2.º		3.º		4.º

**Símbolos de cuadros:**

R: Cambie

**Comentarios:**

- \*1 Reponga los datos de aceite del motor cada vez que cambie el aceite del motor independientemente del mensaje/indicador de llave de tuercas.
- \*2 Siga el intervalo de mantenimiento listado en Mantenimiento programado de conducción normal.

## Inspección diaria

El propietario o un técnico competente debe inspeccionar el vehículo en los intervalos indicados para asegurar un funcionamiento seguro y correcto.

Informe de cualquier problema que note a su concesionario autorizado Mazda o a un técnico competente tan pronto como sea posible.

### Al poner combustible

- Nivel de líquido de frenos (página 9-21)
- Nivel de refrigerante (página 9-20)
- Nivel del aceite del motor (página 9-18)
- Nivel de líquido del lavador (página 9-23)

### Por lo menos una vez al mes

- Presión de aire de los neumáticos (página 9-32)

### Por lo menos dos veces al año (por ejemplo, cada primavera y otoño)

Los trabajos de mantenimiento a continuación los puede realizar usted mismo si tiene un poco de aptitud para la mecánica y algunas herramientas básicas, y sigue cuidadosamente las instrucciones en este manual.

- Refrigerante (página 9-20)
- Aceite del motor (página 9-18)

Se debe tener en cuenta que los servicios de rutina incorrectos o incompletos pueden producir problemas de rendimiento del vehículo. En esta sección se dan instrucciones que son fáciles de realizar.

Como se explica en Inspección y servicio (página 9-4), muchos de los trabajos sólo los puede realizar un técnico competente con herramientas especiales.

Si el mantenimiento del propietario fuera realizado de manera inadecuada durante el período de vigencia de la garantía podría perder dicha garantía. Consulte la sección Inspección y servicio (página 9-4) por la responsabilidad del propietario para proteger su inversión. Para más detalles lea las cláusulas de la Garantía Mazda que se incluyen por separado con el vehículo. De tener alguna duda respecto al mantenimiento, lleve su vehículo a un concesionario autorizado Mazda.

Las leyes ambientales sobre la disposición de aceites y líquidos usados son estrictas. Disponga correctamente de sus residuos y tenga en cuenta el medio ambiente.

Recomendamos que entregue a un concesionario autorizado Mazda el aceite y líquidos usados de su vehículo.

## Advertencias y precauciones para la inspección diaria

### **ADVERTENCIA**

**No realice trabajos de mantenimiento si no tiene suficiente conocimiento y experiencia o las herramientas y equipos adecuados para realizar el trabajo. Haga realizar el trabajo de mantenimiento por un técnico calificado.**

Los trabajos de mantenimiento del vehículo son peligrosos si no se realizan con cuidado. Puede sufrir heridas graves mientras realiza los trabajos de mantenimiento.

**Si se debe poner el sistema híbrido en marcha mientras se está trabajando debajo del cofre, se debe asegurar de no acercarse al ventilador ningún accesorio (especialmente anillos, pulseras, relojes o collares) y corbatas, bufandas y ropas holgadas, pues los anteriores pueden funcionar inesperadamente.**

Es peligroso trabajar debajo del capó con el sistema híbrido en funcionamiento. El peligro es aún mayor si lleva joyas, ropa holgada o si tiene el pelo largo o barba larga. Éstos pueden engancharse en las piezas en movimiento y provocarle heridas.



 **Estacione en un lugar seguro, luego desconecte la alimentación del vehículo y asegúrese que el ventilador no está funcionando antes de trabajar cerca del ventilador de enfriamiento.**

Trabajar cerca de un ventilador de enfriamiento cuando está funcionando es peligroso. El ventilador puede continuar funcionando indefinidamente incluso si el motor se ha parado y la temperatura del compartimiento del motor es alta. El ventilador podría golpearlo y herirlo gravemente.

### **No deje objetos en el compartimiento del motor.**

Una vez que haya terminado de revisar o hacer el mantenimiento en el compartimiento del motor, no olvide ni deje objetos como herramientas o trapos en el compartimiento del motor. Las herramientas u otros objetos que se dejen en el compartimiento del motor pueden provocar daños en el sistema híbrido o un incendio que provoque un accidente inesperado.

### **PRECAUCIÓN**

Cuando utilice un rodillo de chasis, apague los siguientes sistemas para evitar que funcionen mal mientras el vehículo circula por el rodillo de chasis.

- Control de crucero de radar de Mazda con función Parar y continuar (MRCC con función Parar y continuar)
- Ayuda a la velocidad de crucero y tránsito (CTS)
- Soporte de freno inteligente (SBS)

## Comprobar los lugares y elementos de inspección

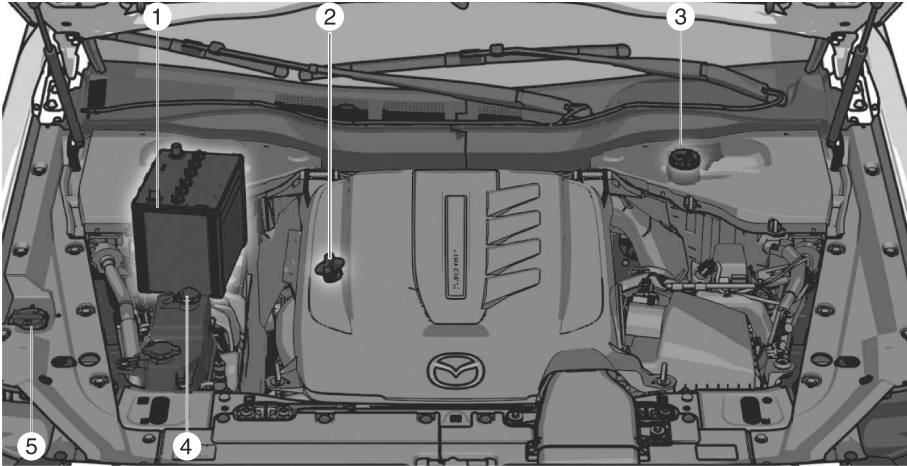

1. Batería de ácido-plomo
2. Aceite de motor
3. Líquido de frenos
4. Refrigerante
5. Líquido limpiaparabrisas

### Abrir la cubierta del motor

1. Abra el capó (página 4-32).
- 2.

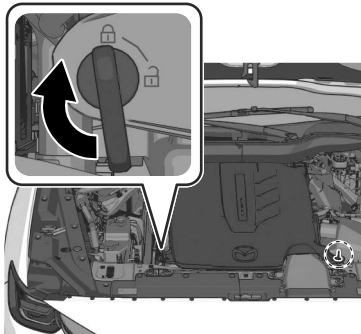

# Inspección del compartimento del motor

3.

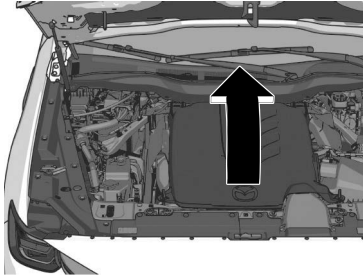

4.

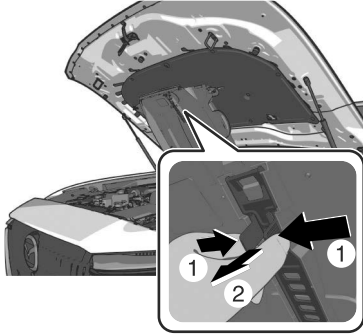

5.

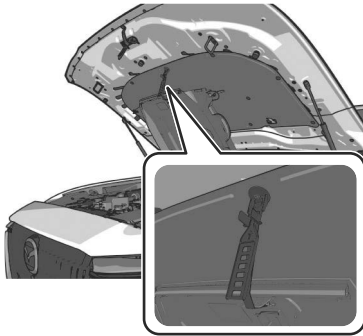

**⚠ PRECAUCIÓN**

Retire la correa al abrir/cerrar el capó. Si se abre/cierra el capó mientras la correa está enganchada, la correa o el gancho pueden resultar dañados.

# Inspección del compartimento del motor

---

## Cerrar el cubierta del motor

1.



2. Apriete la correa y oprímala hasta que se oiga un sonido de clic, y guárdela.

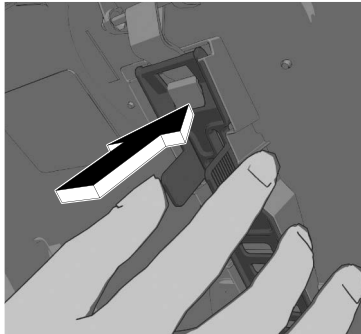

3.

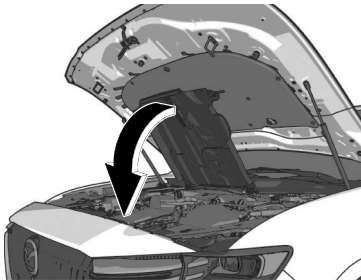

# Inspección del compartimento del motor

---

4.

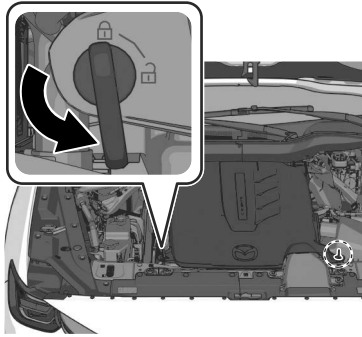

5. Asegúrese de que la cubierta del motor está bien cerrada.

# Inspección del compartimento del motor

## Inspeccionar el aceite de motor

### ! PRECAUCIÓN

No sobrellene el aceite de motor. De lo contrario, se podría dañar el motor.

Utilice la indicación de pantalla de la exhibición central para inspeccionar el nivel de aceite del motor.

1. Asegúrese de que el capó está cerrado.
2. Arranque el sistema híbrido.
3. Seleccione "Información" en la pantalla de inicio para visualizar el monitor de estado del vehículo.
4. Seleccione "Monitor de estado de vehículo".
5. Seleccione "Nivel de aceite del motor".
6. Seleccione "Iniciar".

El motor se pone en marcha y comienza la medición del nivel de aceite de motor. No pise el pedal del acelerador durante la medición.

### NOTA

Si no se cumplen las condiciones de medición que se muestran en la pantalla, como cuando no se ha completado la operación de calentamiento debido a las bajas temperaturas exteriores, puede aparecer la pantalla de error de medición. En este caso, conduzca el vehículo con el motor de combustión durante un cierto tiempo para completar la operación de calentamiento y repita el procedimiento.

7. Apague la alimentación del vehículo.

### NOTA

Una vez finalizada la medición, el motor no se detiene automáticamente.

### Aceite recomendado

#### EE. UU., Canadá

#### Use aceite de motor SAE 0W-20.

Se usa aceite genuino Mazda en su vehículo Mazda. El aceite 0W-20 genuino Mazda se recomienda para lograr economía de combustible óptima.

Para el servicio de mantenimiento, Mazda recomienda repuestos y aceite premium genuinos Mazda.



(ILSAC)

Use sólo aceite SAE 0W-20 "Certificados para motores de gasolina" por el Instituto Americano del Petróleo (API).

Un aceite con este símbolo de marca registrada está de acuerdo con los estándares de protección de sistema de emisiones y motor actuales y los requerimientos para economía de combustible del Comité de Aprobación y Estandarización Internacional de Lubricantes (ILSAC),



# Inspección del compartimento del motor

compromiso de los fabricantes de automóviles de EE.UU. y Japón.

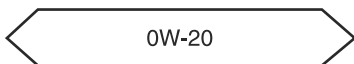
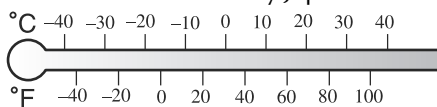

**Excepto EE. UU., Canadá**

**Use aceite de motor SAE 5W-30.**

Las etiquetas del depósito de aceite brindan información importante. Estos contribuyen a la economía de combustible reduciendo la cantidad de combustible necesario para sobreponerse a la fricción del motor. Para servicio de mantenimiento, Mazda recomienda partes genuinas Mazda.



(ILSAC)

**(México)**

Use aceite de motor API SM o superior, SAE 5W-30. Si el aceite de motor SAE 5W-30 no está disponible, use aceite de motor SAE 5W-20, SAE 0W-30 o SAE 10W-30.

La designación de calidad SM, SN o SP debe estar indicada en la etiqueta.

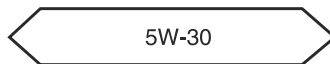
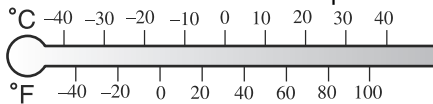

# Inspección del compartimento del motor

## Inspeccionar el refrigerante

### ! ADVERTENCIA

**No use un fósforo o llama viva en el compartimiento del motor. NO AGREGUE REFRIGERANTE CUANDO EL SISTEMA HÍBRIDO ESTÁ CALIENTE.**

Un sistema híbrido caliente es peligroso. Si el sistema híbrido ha estado funcionando, algunas partes del compartimiento del motor pueden estar muy calientes. Usted se podría quemar. Inspeccione cuidadosamente el refrigerante del motor en el depósito de refrigerante, pero no lo abra.



**No toque las partes giratorias, como la correa del ventilador, cuando inspeccione el interior del compartimiento del motor.**

Trabajar cerca de un ventilador de enfriamiento cuando está funcionando es peligroso. El ventilador puede continuar funcionando indefinidamente incluso si el sistema híbrido se ha parado y la temperatura del compartimiento del motor es alta. El ventilador podría golpearlo y herirlo gravemente.

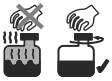

**No se debe abrir ninguna tapa del sistema de enfriamiento con el sistema híbrido y el radiador calientes.**

Cuando el sistema híbrido y el radiador están calientes, el refrigerante caliente y el vapor pueden salir con fuerza y provocarle heridas graves.

### NOTA

El cambio el refrigerante se debe realizar en un concesionario autorizado Mazda.

Controle la protección anticongelante y el nivel del refrigerante en el depósito de refrigerante por lo menos una vez al año—al comienzo del invierno—y antes de viajar a cualquier zona donde la temperatura baje por debajo del punto de congelación.

Controle el estado y las conexiones de todas las mangueras del sistema de enfriamiento y las mangueras del calentador. Cambie todas las mangueras en mal estado o ensanchadas.

Hay dos circuitos de enfriamiento: uno para el sistema EV y otro para el motor. Compruebe ambos circuitos.

El refrigerante debe llenar el radiador y quedar entre las marcas F y L, y entre las marcas FULL y LOW del depósito de refrigerante cuando el sistema híbrido está frío.

Hay dos tanques de depósito de refrigerante. Compruebe cada uno de ellos.

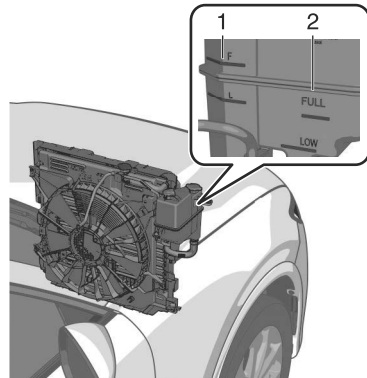

1. Tanque para el sistema EV

# Inspección del compartimento del motor

## 2. Tanque para el motor

Si está en la posición LOW o cerca de ella, añada suficiente refrigerante al depósito de refrigerante para proporcionar protección anticongelante y anticorrosiva y para llevar el nivel a FULL.

Apriete firmemente el tapón del tanque de depósito de refrigerante después de agregar refrigerante.

### **! PRECAUCIÓN**

- El refrigerante de radiador daña la pintura. Límpielo rápidamente si se vuelca sobre la misma.
- Si se muestra la marca "FL22" en o cerca del tapón del sistema de enfriamiento, se recomienda usar FL-22 al sustituir el refrigerante del motor. Usar un refrigerante de motor diferente de FL-22 podría causar serios daños al sistema híbrido y el sistema de enfriamiento.



FL22

Si el depósito de refrigerante está vacío o si debe llenarlo con frecuencia, consulte a un concesionario autorizado Mazda.

## Inspeccionar el líquido de frenos

### **! ADVERTENCIA**

**Si el nivel de líquido de frenos está bajo, haga inspeccionar los frenos.**

Los niveles bajos de líquido de frenos son peligrosos. Un nivel bajo puede indicar un desgaste de los forros de frenos o pérdidas en el sistema de frenos que pueden hacer que los frenos fallen y resultar en un accidente.

Inspeccione regularmente el nivel de líquido en el depósito. Se debe mantener entre las líneas MAX y MIN. El nivel bajará de acuerdo a la distancia recorrida, esta es una condición normal asociada al desgaste de los forros de frenos. Si el nivel del líquido fuera excesivamente bajo, se debe inspeccionar el sistema de frenos en un concesionario autorizado Mazda.

Antes de inspeccionar el líquido de frenos, retire la tapa del orificio.

### Retirar la tapa del orificio.

1.

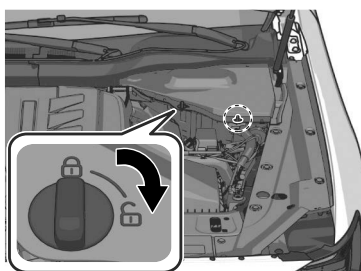

# Inspección del compartimento del motor

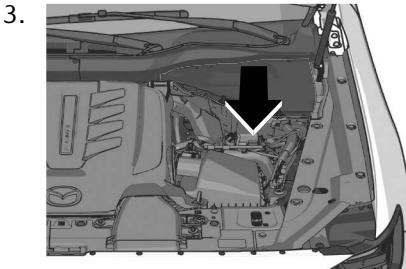
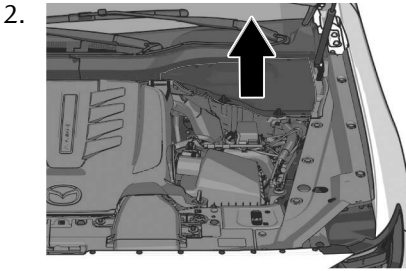

## Instalar la tapa del orificio.

1. Inserte la tapa del orificio en la rejilla del capó. Asegúrese de que la tapa del orificio sujete la rejilla del capó y que las perillas estén en la posición correcta.

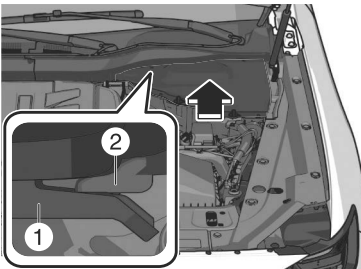

1. La tapa del orificio
2. La rejilla del capó

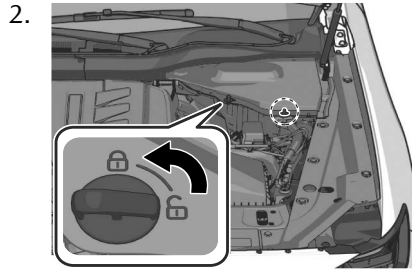

## Depósito de líquido de frenos

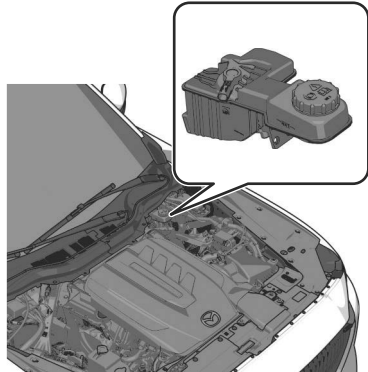

# Inspección del compartimento del motor

## Reabastecer líquido limpiaparabrisas

### ! ADVERTENCIA

Use sólo líquido de lavador o agua en el depósito.

Usar anticongelante del radiador como si fuera líquido de lavador es peligroso. Si se rocía sobre el parabrisas puede ensuciar el parabrisas, afectar la visibilidad, y resultar en un accidente.

### Uso de líquido de lavador sin protección anticongelante con tiempo frío:

Usar su vehículo a temperaturas por debajo de 4 °C (40 °F) usando líquido de lavador sin protección anticongelante es peligroso pues puede impedir la visión a través del parabrisas y resultar en un accidente. Con tiempo frío, siempre use el líquido lavador con protección anticongelante.

### ! PRECAUCIÓN

No utilice agua jabonosa ni anticongelante de motor en el depósito, ya que podría provocar la decoloración de la pintura o dañar la bomba.

### NOTA

- Las reglamentaciones estatales o locales pueden restringir el uso de compuestos orgánicos volátiles (VOCs) que comúnmente son usados como agentes anticongelantes en líquidos de lavador. Se puede usar líquido de lavador con contenido limitado de VOC sólo en el caso de ser necesario para una adecuada resistencia al congelamiento en todas las regiones y climas en que el vehículo es usado.
- Reabastezca el líquido limpiaparabrisas en una superficie plana. Si el vehículo está inclinado, el líquido limpiaparabrisas podría no llenarse lo suficiente.

Añada líquido de lavador en cualquiera de las siguientes condiciones.

- El nivel superior del líquido es bajo.
- La indicación de advertencia/ advertencia de nivel bajo del líquido de lavador (si está equipado) se enciende.
- El nivel superior del líquido es inferior a L (si está equipado).

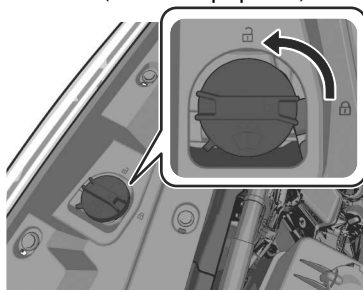

Use solamente agua si no hubiera líquido de lavador. Pero, en climas fríos use solamente líquido de lavador para evitar que el agua se congele.

# Inspección del compartimento del motor

## Inspeccionar batería de ácido-plomo

### ! ADVERTENCIA



Lea cuidadosamente las siguientes precauciones antes de usar la batería de ácido-plomo o inspeccionar para asegurarse la manipulación correcta y segura.



Use siempre protección para los ojos cuando trabaje cerca de la batería de ácido-plomo.

Trabajar sin protección para los ojos es peligroso. El líquido de la batería de ácido-plomo contiene ÁCIDO SULFÚRICO que puede provocar ceguera si salpica sus ojos. También, el gas hidrógeno producido durante el funcionamiento normal de la batería de ácido-plomo puede prenderse fuego y hacer que la batería de ácido-plomo explote.



Use gafas de protección y guantes de protección para no salpicarse con líquido de batería de ácido-plomo.

Derramar líquido de batería de ácido-plomo es peligroso. El líquido de batería de ácido-plomo contiene ÁCIDO SULFÚRICO que puede producirle heridas graves, si entra en sus ojos, o salpica su piel o la vestimenta.

Si sucediera esto, enjuáguese inmediatamente sus ojos con agua durante 15 minutos o lave su piel cuidadosamente y consulte a un médico.



**Siempre mantenga las baterías de ácido-plomo lejos del alcance de los niños.**

Permitir que los niños jueguen cerca de una batería de ácido-plomo es peligroso. El líquido de batería de ácido-plomo puede causar heridas graves si entra en sus ojos o en la piel.



**Mantenga las llamas y las chispas alejadas de las celdas de la batería de ácido-plomo y no permita que las herramientas metálicas entren en contacto con el terminal positivo (+) o negativo (-) de la batería de ácido-plomo cuando trabaje cerca de una batería de ácido-plomo. No permita que el terminal positivo (+) haga contacto con la carrocería del vehículo.**

Las llamas y chispas próximas a las celdas de baterías de ácido-plomo son peligrosas. El gas hidrógeno producido durante el funcionamiento normal de la batería de ácido-plomo puede prenderse fuego y hacer que la batería de ácido-plomo explote. Una batería de ácido-plomo que explote puede provocar heridas y quemaduras graves. Mantenga todas las llamas incluyendo los cigarrillos y chispas alejados de las celdas de baterías de ácido-plomo.

# Inspección del compartimento del motor



Mantenga todas las llamas y chispas alejadas de las celdas de la batería de ácido-plomo, ya que el gas hidrógeno se produce en las celdas de la batería de ácido-plomo mientras se carga la batería de ácido-plomo o se añade líquido de batería de ácido-plomo.

Las llamas y chispas próximas a las celdas de baterías de ácido-plomo son peligrosas. El gas hidrógeno producido durante el funcionamiento normal de la batería de ácido-plomo puede prenderse fuego y hacer que la batería de ácido-plomo explote. Una batería de ácido-plomo que explote puede provocar heridas y quemaduras graves. Mantenga todas las llamas incluyendo los cigarrillos y chispas alejados de las celdas de baterías de ácido-plomo.

Antes de realizar el mantenimiento de la batería de ácido-plomo, retire la tapa del orificio y la tapa de la batería de ácido-plomo.

## Retirar la tapa del orificio

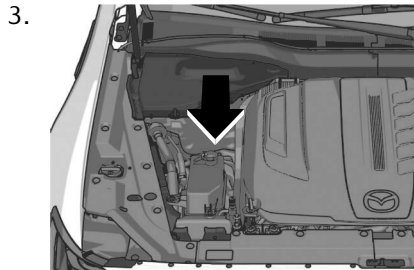
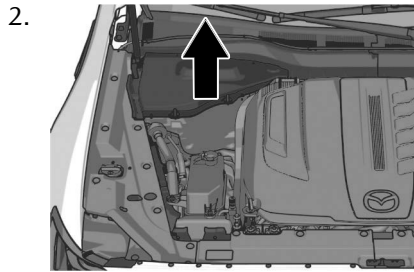
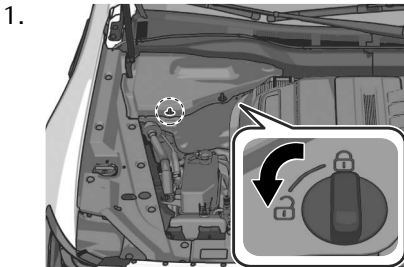

## Instalar la tapa del orificio

1. Inserte la tapa del orificio en la rejilla del capó.  
Asegúrese de que la tapa del orificio sujete la rejilla del capó y que las perillas están en la posición correcta.

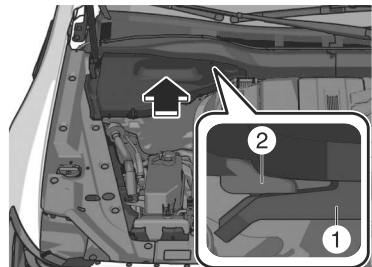

1. La tapa del orificio
2. La rejilla del capó

## Inspección del compartimento del motor

---

2.

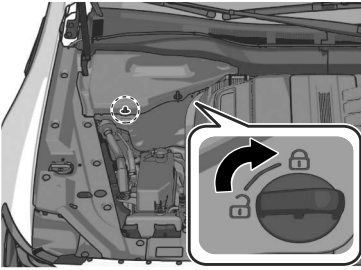

### Retirar la tapa de la batería de ácido-plomo

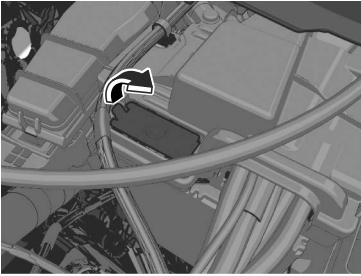

### Mantener la batería de ácido-plomo

Para obtener el mejor servicio de una batería de ácido-plomo:

- Mantenga la batería firmemente instalada.
- Mantenga la parte superior de la batería limpia y seca.
- Mantenga los terminales y las conexiones limpias, firmes y cubiertas con vaselina o lubricante de terminales.
- Limpie cualquier derrame de electrolito inmediatamente con una solución de agua y soda cáustica.
- Si el vehículo no va a ser usado por un largo tiempo, desconecte los cables de la batería de ácido-plomo

y cargue la batería de ácido-plomo cada 6 semanas.

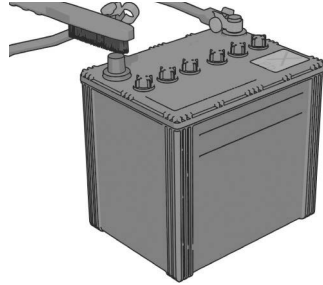

### Reemplazar la batería de ácido-plomo

Contacte a un concesionario autorizado Mazda para reemplazar la batería de ácido-plomo.



# Inspección del compartimento del motor

---

## Cambiar los fusibles

Consulte a un concesionario autorizado Mazda por un cambio de fusibles.

## Inspeccionar la lubricación de la carrocería

Todas las partes móviles de la carrocería, como las cerraduras y bisagras de puertas o el cofre se deben lubricar cada vez que se cambia el aceite de motor. En tiempo frío, use lubricante anticongelante para las cerraduras.

Se debe asegurar que el seguro secundario del cofre impide que el cofre se abra al soltar el seguro principal.

## Comprobar los lugares y elementos de inspección

### Delantero

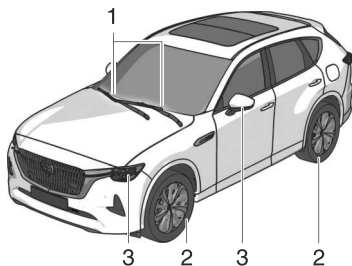

### Trasero

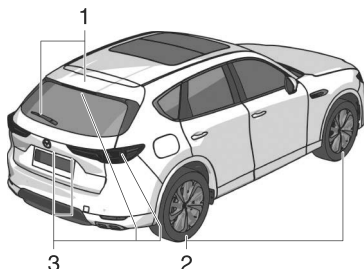

1. Limpiaaparabrisas
2. Neumáticos
3. Bombillas

## Cambiar los cauchos de las hojas del limpiaparabrisas

### ⚠ PRECAUCIÓN

- Las ceras comerciales aplicadas en los lavaderos automáticos de automóviles afectan la capacidad de los limpiadores de limpiar los vidrios.
- Se puede producir una avería en el funcionamiento o la efectividad de los limpiaparabrisas podría verse reducida si se usa un revestimiento repelente al agua.
- Para no dañar las hojas de los limpiadores, no use gasolina, queroseno, diluyente, u otros solventes en o próximo a los mismos.
- Con la palanca de limpiaparabrisas en la posición AUTO y la alimentación del vehículo conectada, los limpiadores se pueden mover automáticamente en los siguientes casos:
  - Si se toca el parabrisas encima del sensor de lluvia.
  - Si el parabrisas encima del sensor de lluvia se limpia con un paño.
  - Si se golpea al parabrisas con una mano u otro objeto.
  - Si el sensor de lluvia se golpea con una mano u otro objeto desde el interior del vehículo.

Tenga cuidado de no pellizcarse las manos o los dedos pues se podría herir o dañar los limpiadores. Cuando lave o realice el mantenimiento del vehículo asegúrese que la palanca del limpiaparabrisas está en la posición OFF.

- Antes de levantar las hojas del limpiaparabrisas, siga siempre el procedimiento para mover las hojas del limpiaparabrisas. De lo contrario, una hoja del limpiaparabrisas, un brazo del limpiaparabrisas o el capó podrían resultar dañados.

La contaminación tanto del vidrio como de la hoja del limpiaparabrisas puede reducir la efectividad de los limpiaparabrisas. Una fuente común de contaminación son los insectos, savia y los tratamientos con cera usados en algunos lavaderos comerciales.

Si las hojas de los limpiadores no estuvieran limpiando bien, lave el vidrio y las hojas de los limpiadores con un limpiador de buena calidad o detergente suave y enjuague bien con agua limpia. Repita la operación si fuera necesario.

#### NOTA

Puede reemplazar las hojas del limpiaparabrisas usted mismo, pero no puede reemplazar los brazos del limpiaparabrisas.

Si desea reemplazar los brazos del limpiaparabrisas, consulte a un concesionario autorizado Mazda.

#### Reemplazar los cauchos de las hojas del limpiaparabrisas delantero

1. Mueva los limpiaparabrisas a las posiciones de servicio siguiendo el siguiente procedimiento.
  - a) Encienda la alimentación del vehículo.
  - b) Apague la alimentación del vehículo.
  - c) Oprima el interruptor del limpiaparabrisas a la posición MIST 2 veces dentro de los 30 segundos después de

desconectar la alimentación del vehículo.

Una vez finalizado el procedimiento, los limpiaparabrisas funcionan y se detienen en las posiciones de servicio.

2. Levante los brazos del limpiador.
3. Deslice el componente de la hoja en la dirección de la flecha mientras presiona la lengüeta del brazo del limpiador para desmontar el componente de la hoja del brazo del limpiador.

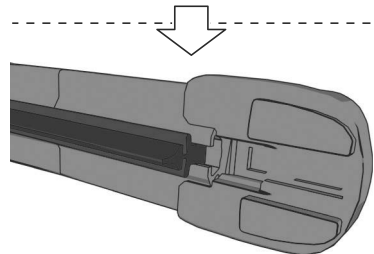
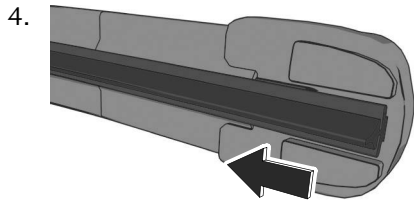
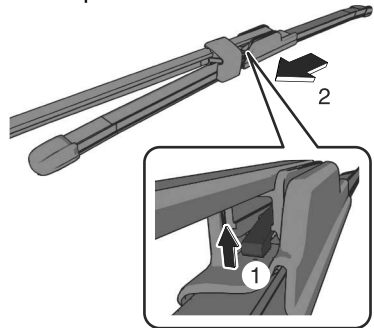

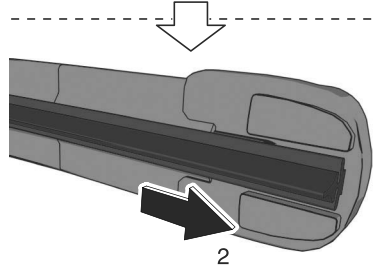
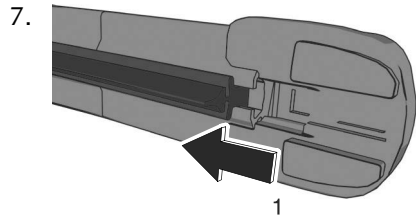
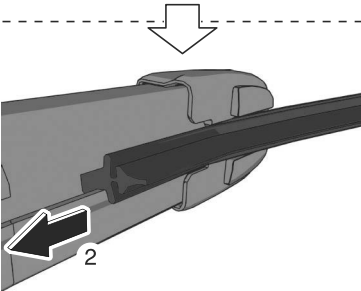
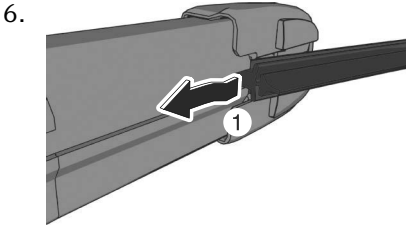
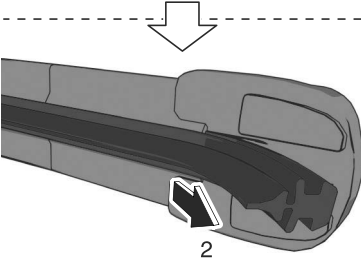
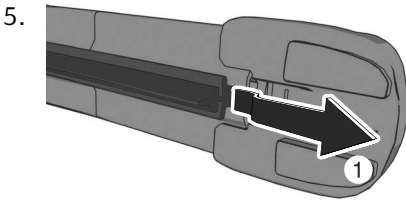

8. Asegúrese que el caucho de la hoja está instalado correctamente en el soporte de la hoja.

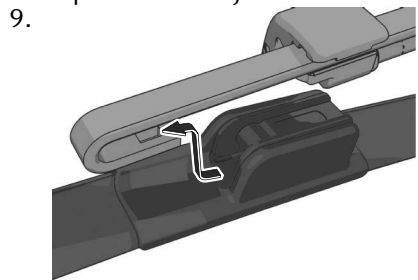

10. Baje lentamente los brazos del limpiador sobre el parabrisas.

**⚠ PRECAUCIÓN**

Para no dañar el parabrisas deje bajar suavemente el brazo del limpiador, no deje que caiga sobre el parabrisas.

11. Mueva los limpiaparabrisas a su posición inicial siguiendo el siguiente procedimiento.

a) Asegúrese de que los limpiaparabrisas estén colocados en el parabrisas.

- b) Encienda la alimentación del vehículo.
- c) Oprima el interruptor del limpiaparabrisas hacia arriba a la posición MIST 2 veces.

## Reemplazar los cauchos de las hojas del limpiaparabrisas trasero

### **! PRECAUCIÓN**

Para no dañar el brazo del limpiador u otros componentes, no intente mover manualmente el limpiador.

1. Abra la cubierta.

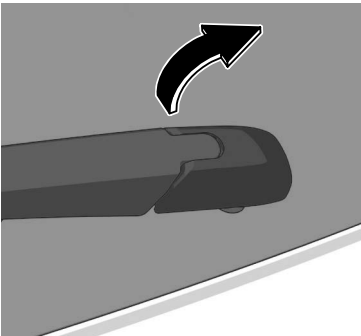

2. Levante el brazo del limpiaparabrisas y gire la hoja del limpiaparabrisas hacia la derecha hasta que se desbloquee, luego retire la hoja.

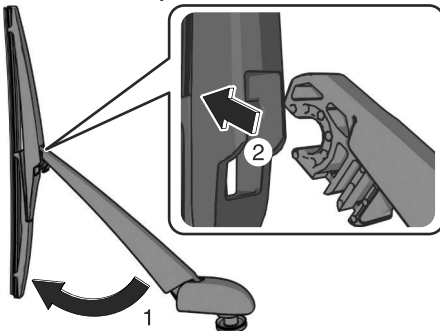

### **! PRECAUCIÓN**

No deje que el brazo del limpiador caiga sobre la luneta trasera.

- 3.

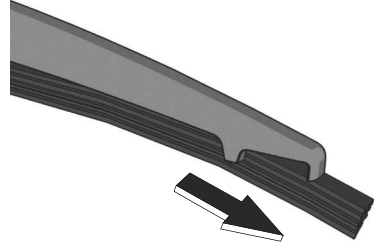

4. Retire los retenedores de metal del caucho de la hoja e instálelos en el nuevo caucho de la hoja.

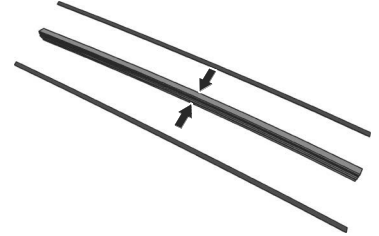

### **! PRECAUCIÓN**

No doble o deseche los reforzadores. Los deberá usar nuevamente.

- 5.

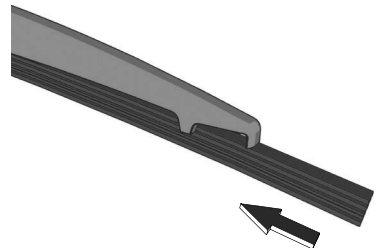

6. Instale el conjunto de hojas en el orden inverso del desmontaje.

## Inspeccionar los neumáticos

### Sobre los neumáticos

Por razones de rendimiento adecuado, seguridad y mejor eficiencia energética, mantenga siempre las presiones de inflado de los neumáticos recomendadas y manténgase dentro de los límites de carga y distribución de peso recomendados.

### **! ADVERTENCIA**

**No utilice neumáticos de tamaño distinto al especificado. Además, no mezcle diferentes tipos de neumáticos.**

Es peligroso utilizar neumáticos con medidas distintas a las especificadas o mezclar distintos tipos de neumáticos. Podría comprometer la conducción del vehículo y provocar un accidente. Además, podría estar infringiendo la ley.

Utilice el tamaño de neumático indicado en la etiqueta aplicada en el marco de la puerta del conductor con la puerta abierta. Utilice sólo neumáticos del mismo tipo en las cuatro ruedas.

### Inspeccionar la presión de aire de los neumáticos

### **! ADVERTENCIA**

**Infle siempre los neumáticos a la presión correcta.**

Inflar demasiado o inflar poco los neumáticos es peligroso. La respuesta del vehículo podría verse afectada o una falla repentina de un neumático podría resultar en un accidente grave. Consulte la sección Neumáticos en la página 10-74.

**Use sólo una tapa de válvula de neumático genuina Mazda.**

Usar una pieza no original Mazda es peligroso debido a que la presión de aire de neumático correcta no se podrá mantener si la válvula del neumático se dañara. Si bajo estas condiciones conduce el vehículo, la presión de aire de neumático disminuirá lo que puede resultar en un accidente grave. No use ninguna parte para tapa de válvula de neumático que no sea una parte genuina Mazda.

Inspeccione las presiones de todos los neumáticos mensualmente (incluyendo el de repuesto) cuando los neumáticos estén fríos. Las presiones que se recomiendan son las adecuadas para obtener una mejor conducción del vehículo y un desgaste mínimo de los neumáticos.

Consulte los cuadros de especificaciones (página 10-74).

### **NOTA**

#### **· Presión de inflado en frío**

La presión de inflado en frío es la presión medida a temperatura ambiente antes de que el vehículo se ponga en marcha.

- **Presión máxima de inflado**  
La presión máxima de inflado es el límite superior de la presión de inflado en frío designada por el fabricante del neumático.
- **Presión de inflado recomendada**  
La presión de inflado recomendada es la presión de inflado en frío necesaria para mantener las prestaciones de su Mazda.
- Un inflado insuficiente o excesivo puede causar una conducción dura, un menor consumo de combustible, una mayor posibilidad de daños por los peligros de la carretera, un desgaste desigual y acelerado de los neumáticos y un mal sellado del talón del neumático, que deformará la rueda y causará la separación del neumático de la llanta.
- Se deben mantener los neumáticos con la presión correcta. Si los neumáticos necesitan inflarse con frecuencia, hágalos inspeccionar.

### **Inspeccionar el neumático de repuesto temporal**

Por lo menos una vez al mes verifique el neumático de repuesto temporal para confirmar que esté bien colocado y correctamente inflado.

#### **PRECAUCIÓN**

- No use su llanta de neumático de repuesto temporal con un neumático convencional. Ninguno de ambos calzará correctamente y se puede dañar el neumático y la llanta.
- El neumático de repuesto temporal tiene una vida útil de menos de 5.000 km (3.000 millas). La vida útil puede ser menor dependiendo de las condiciones de conducción.

- El neumático de repuesto temporal es para uso limitado, sin embargo, cuando aparece la banda sólida indicadora de desgaste de neumático, cambie por otro neumático de repuesto temporal con las mismas características (página 9-35).

El neumático de repuesto temporal es más fácil de manipular debido a su diseño que es más liviano y pequeño que un neumático convencional. Este neumático debe ser usado sólo para una emergencia y sólo para distancias cortas.

Utilice el neumático de repuesto temporal sólo hasta que se repare el neumático convencional, lo cual debe ser lo antes posible.

Consulte la sección Neumáticos en la página 10-74.

#### **NOTA**

- El estado del neumático de repuesto temporal se deteriora gradualmente incluso si no ha sido usado.
- Los neumáticos se desgastan a través del tiempo, incluso cuando no han sido usados en la calle. Se recomienda cambiar los neumáticos generalmente cada 6 años o más. El calor de los climas cálidos o si carga frecuentemente el vehículo puede acelerar el proceso de desgaste. El período en que fue fabricado el neumático (el mes y el año) se indican mediante un número de 4 dígitos. Consulte la sección Etiqueta de neumáticos en la página 10-31.

## Rotar los neumáticos

### ⚠ ADVERTENCIA

#### **rote los neumáticos periódicamente.**

Es peligroso que los neumáticos se desgasten irregularmente. Para igualar el desgaste y de manera de mantener el buen rendimiento en la conducción y el frenado, rote los neumáticos periódicamente o antes si se produce un desgaste irregular.

Consulte la sección Programa de mantenimiento para conocer el intervalo de rotación de los neumáticos.

Controle el balance de las ruedas al mismo tiempo.

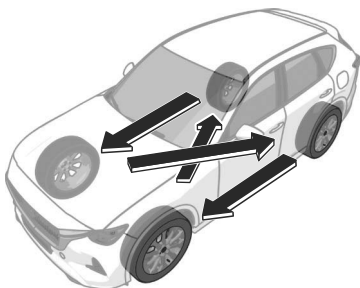

No incluya el neumático de repuesto (SOLO PARA USO TEMPORAL) en la rotación.

Al rotar los neumáticos, controle que el desgaste no sea desigual o por la existencia de roturas. El desgaste anormal de los neumáticos normalmente se debe a uno o una combinación de los siguientes puntos:

- Presión de aire incorrecta
- Alineación de las ruedas incorrecta
- Ruedas desbalanceadas

- Severas frenadas

Después de la rotación, asegúrese de llevar la presión de aire en todos los neumáticos a los niveles especificados (página 10-74) y controle el ajuste de la tuerca de orejeta.

### ⚠ PRECAUCIÓN

Rote los neumáticos unidireccionales y los neumáticos radiales que tengan diseño asimétrico o tacos solamente de adelante hacia atrás y no de un lado a otro. El rendimiento de los neumáticos se verá reducido si los rota de lado a lado.



## Cambiar un neumático o una llanta

### ! ADVERTENCIA

Siempre use neumáticos que estén en buenas condiciones.

Conducir con neumáticos desgastados es peligroso. La reducción en la efectividad de los frenos, precisión de la dirección y la tracción puede resultar en un accidente.

**Cambie los cuatro neumáticos a la misma vez.**

Es peligroso cambiar sólo un neumático. La respuesta del vehículo podría verse afectada y el vehículo podría no frenar correctamente resultando en la pérdida del control del vehículo. Mazda recomienda expresamente que cambie los cuatro neumáticos a la misma vez.

**Use siempre llantas del tamaño correcto para su vehículo.**

Usar una llanta de tamaño equivocado es peligroso. La capacidad de frenado y la maniobrabilidad del vehículo se podría ver afectada, ocasionando la pérdida del control y provocando un accidente.

### ! PRECAUCIÓN

Una llanta de tamaño incorrecto puede afectar adversamente:

- Calce del neumático
- Duración de la llanta y cojinetes
- Altura del vehículo sobre el suelo
- Separación de las cadenas para nieve
- Calibración del velocímetro
- Reglaje de faros
- Altura del parachoques

➤ Sistema de monitoreo de presión de neumáticos

Si el neumático se desgasta de forma pareja, un indicador de desgaste con forma de barra aparecerá atravesado a la banda de rodamiento.

Cambie el neumático cuando suceda eso.

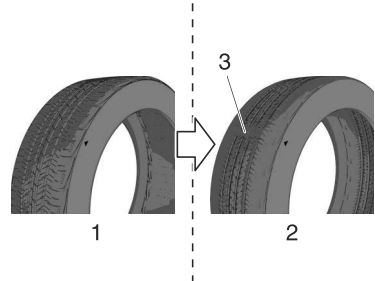

1. Nueva banda de rodamiento
2. Banda de rodamiento desgastada
3. Indicador de desgaste de la banda de rodamiento

Debe cambiar el neumático antes que la banda cruce toda la banda de rodamiento.

### NOTA

Los neumáticos se desgastan a través del tiempo, incluso cuando no han sido usados en la calle. Se recomienda cambiar los neumáticos generalmente cada 6 años o más. El calor de los climas cálidos o si carga frecuentemente el vehículo puede acelerar el proceso de desgaste. El período en que fue fabricado el neumático (el mes y el año) se indican mediante un número de 4 dígitos. Consulte la sección Etiqueta de neumáticos en la página 10-31.

## Cambio de las bombillas

Todas las bombillas son de tipo LED. La bombilla LED no se puede cambiar sola debido a que es una unidad integrada.

La bombilla LED tiene que ser cambiada con la unidad. Si es necesario un reemplazo, consulte a un concesionario autorizado Mazda.

### Ajuste de la orientación de los faros

Si no se puede ajustar el faro mediante el procedimiento siguiente, consulte a un concesionario autorizado Mazda.

1. Asegúrese de que el vehículo tiene el tanque de gasolina lleno y que la zona que rodea al faro no está deformada.
2. Estacione el vehículo en una superficie llana.
3. Siéntese en el asiento del conductor.
4. Haga rebotar el vehículo varias veces.
5. Con un destornillador de cabeza Phillips, gire el tornillo A en cualquier dirección. Recuerde la dirección del giro y el número de vueltas.
6. Gire el perno B el mismo número de vueltas y en la misma dirección que el paso 5.

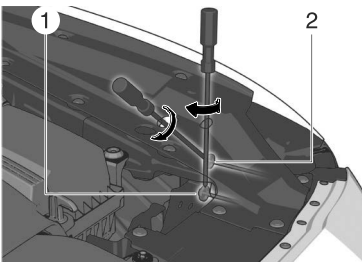

1. Perno de ajuste A
2. Perno de ajuste B

## Comprobar los lugares y elementos de inspección

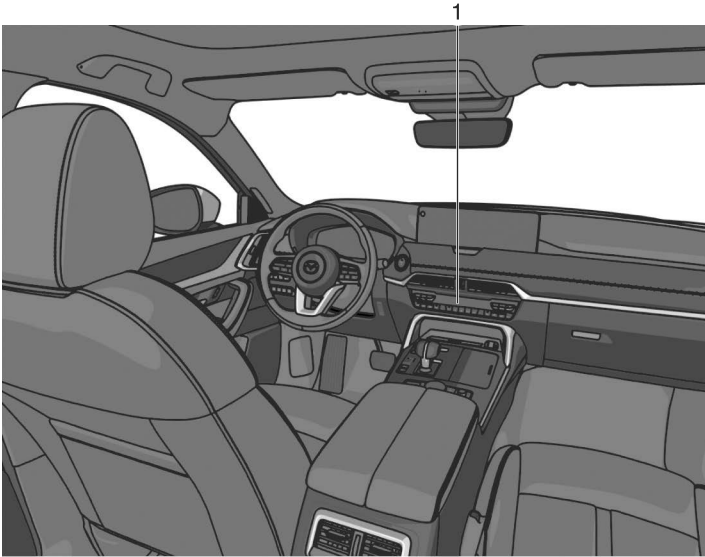

1. Acondicionador de aire

## Mantenimiento de acondicionador de aire

### Antes de utilizar el acondicionador de aire

La falta de refrigerante volverá al acondicionador de aire menos eficiente.

Las especificaciones del refrigerante están indicadas en una etiqueta colocada en el interior del compartimiento del motor. Si se usa un tipo equivocado de refrigerante, podría resultar en un malfuncionamiento grave del acondicionador de aire. Para la inspección o reparación del acondicionador de aire, consulte a un reparador profesional acreditado por el gobierno, ya que se requiere un dispositivo especial.

Para más detalles, consulte a un concesionario autorizado Mazda.

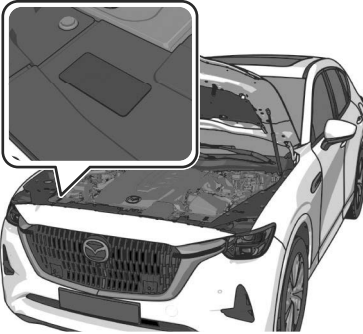

### Filtro de aire

Está equipado con un filtro de aire con función de recogida de polen y polvo.

Para garantizar un uso seguro y confortable del acondicionador de aire, haga cambiar el filtro de aire periódicamente.

Para más detalles, consulte a un concesionario autorizado Mazda.

### NOTA

- Si el flujo de aire del climatizador disminuye significativamente, el filtro de aire puede estar obstruido. Reemplace el filtro de aire.
- Si el vehículo se conduce por zonas con gran cantidad de polvo y tráfico intenso, como en grandes ciudades y regiones frías, puede ser necesario sustituir el filtro de aire con mayor frecuencia.

## Advertencias y precauciones sobre el cambio de pila de llave

### ! PRECAUCIÓN

- Asegúrese que la pila está bien instalada. Se podrían producir pérdidas en la pila si no es instalada correctamente.
- Cuando se cambia la pila, tenga cuidado de no tocar ningún circuito interno ni los terminales eléctricos, tampoco doble los terminales eléctricos, ni ensucie el transmisor pues se podría dañar.
- Existe peligro de explosión si la pila no es colocada correctamente.
- Deseche la pila usada de acuerdo a las siguientes instrucciones.
  - Aísle los terminales más y menos de la pila usando cinta adhesiva o similar.
  - Nunca desarme.
  - Nunca arroje la pila al fuego o el agua.
  - Nunca las destruya o aplaste.
  - Cámbiela sólo por una pila del mismo tipo (CR2032 o equivalente).

## Cómo cambiar la pila de la llave

Cambie por una pila nueva antes de que no se pueda utilizar la llave. Las siguientes condiciones indican que la carga de la pila está baja:

- El indicador KEY (verde) destella en el panel de instrumentos.
- El sistema no funciona y el indicador de funcionamiento en el transmisor no destella cuando se oprimen los botones.
- El rango de funcionamiento del sistema se reduce.

Una operación incorrecta de cambio de pila puede dañar la llave. Se recomienda cambiar la pila en un concesionario autorizado Mazda. Si reemplaza la batería por sí mismo, preste atención a las siguientes instrucciones.

1. Retire la tapa inferior mientras presiona el botón en la dirección de la flecha.

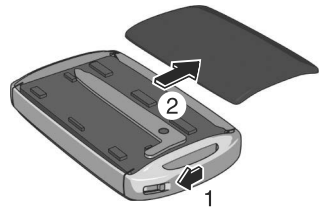

2. Oprima la lengüeta para desbloquear la cubierta superior.

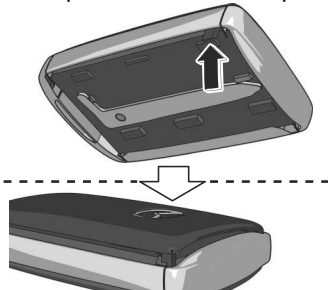

## Inspección de llave

3. Inserte un destornillador de punta plana envuelto en cinta en la ranura y deslícelo.

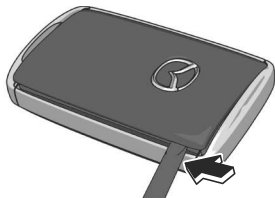

4. Inserte y gire el destornillador de punta plana y retire la cubierta superior.

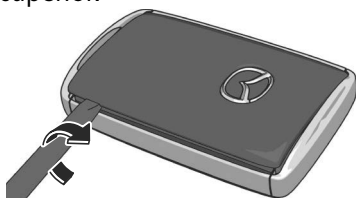

5. Retire la cubierta con el destornillador de punta plana envuelto en cinta.

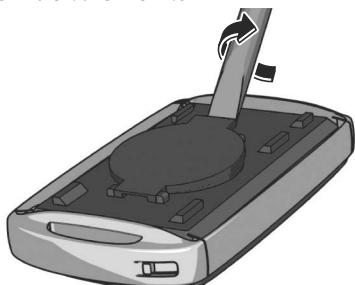

6. Retire la pila con el destornillador de punta plana envuelto en cinta.

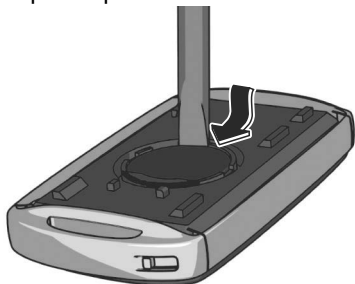

7. Inserte una pila nueva en la llave de modo que el polo positivo quede hacia arriba.

8. Instale la tapa.

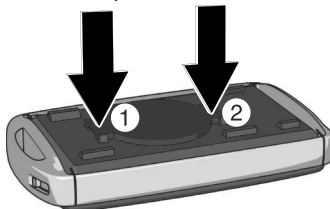

9. Instale la cubierta superior.

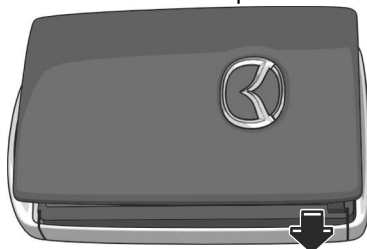

10. Coloque la tapa inferior de forma que sus lengüetas se introduzcan en las ranuras de la llave.

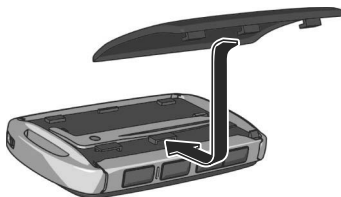

**Mantenimiento exterior****! ADVERTENCIA**

**Seque los frenos que se humedecen conduciendo lentamente el vehículo, liberando el pedal del acelerador y aplicando ligeramente los frenos varias veces hasta que el rendimiento de los frenos vuelva a la normalidad.** Conducir con los frenos mojados es peligroso. La distancia de frenado aumenta o el vehículo se puede ir hacia un lado al frenar lo cual resultará en un accidente grave. Frenar ligeramente indicará si los frenos se vieron afectados.

**! PRECAUCIÓN**

- Antes de levantar las hojas del limpiaparabrisas, siga siempre el procedimiento para mover las hojas del limpiaparabrisas. De lo contrario, una hoja del limpiaparabrisas, un brazo del limpiaparabrisas o el capó podrían resultar dañados. Consulte la sección Cambio de los cauchos de las hojas del limpiaparabrisas (en la página 9-28) para conocer el procedimiento para mover las hojas del limpiaparabrisas a la posición de servicio.
- Cuando la alimentación del vehículo está conectada y la palanca del limpiaparabrisas está en la posición AUTO, los limpiaparabrisas pueden funcionar automáticamente en los siguientes casos:
  - El área del parabrisas encima del sensor de lluvia se toca o limpia con un paño.
  - El parabrisas o el área del sensor de lluvia en la cabina es golpeado.

Cuando la alimentación del vehículo está conectada y la palanca del limpiaparabrisas está en la posición AUTO, no toque el parabrisas ni los limpiaparabrisas. De lo contrario, los limpiaparabrisas funcionarán automáticamente, lo que podría atrapar sus dedos o dañar los limpiaparabrisas.

Al quitar el hielo o la nieve, o al limpiar el parabrisas, asegúrese siempre de que la palanca del limpiaparabrisas esté en la posición OFF.

- No derrame agua en el compartimiento del motor. De lo contrario, podría resultar en problemas de arranque del motor o daños en partes eléctricas.
- Al lavar y encerar el vehículo, tenga mucho cuidado de no hacer demasiada fuerza en una sola área del techo del vehículo. De lo contrario, se podría dañar el vehículo.
- Asegúrese que la tapa del llenador de combustible está cerrada y las puertas están cerradas con seguro. De lo contrario, la tapa del llenador de combustible se podría abrir a la fuerza con el agua a presión causándole daños al vehículo o a la tapa del llenador de combustible.
- **(Vehículos con compuerta trasera manos libres)** Cuando lave o encere el vehículo, desactive la compuerta trasera manos libres utilizando el Mazda Connect o no lleve el transmisor al área que está alrededor de la compuerta trasera. De lo contrario, la compuerta trasera puede abrirse inesperadamente y provocar un accidente. Consulte la sección Compuerta trasera eléctrica (página 4-26).

## Mantenimiento exterior

---

- No emplee ningún tipo de esponja de metal, limpiador abrasivo, ni detergentes fuertes que contengan reactivos cáusticos o alcalinos para limpiar las partes de aluminio cromadas o anodizadas. La capa protectora se puede dañar; también los limpiadores y detergentes pueden decolorar o deteriorar la pintura.
- Si los disolventes orgánicos, como la gasolina, el aceite, el refrigerante del motor o el líquido de la batería, entran en contacto con el exterior, límpielo inmediatamente.
- No utilice para la limpieza compuestos que contengan cera, disolventes orgánicos como la gasolina o el benceno, alcoholes, detergentes ácidos o alcalinos o lejía.

### Mantenimiento de las ruedas

#### PRECAUCIÓN

- Si hay agua de mar o agente anticongelante en las ruedas, lávelo con agua lo antes posible.
- No use ningún detergente que no sea un detergente suave. Antes de usar un detergente, verifique los ingredientes. De lo contrario, el producto puede decolorar o manchar las ruedas de aluminio.



**Mantenimiento interior****! ADVERTENCIA****No salpique agua en la cabina.**

Salpicar agua en la cabina del vehículo es peligroso porque dispositivos eléctricos como el audio y los interruptores se pueden mojar como resultado de un malfuncionamiento o fuego en el vehículo.

**! PRECAUCIÓN**

- No use agentes de pulido. Dependiendo de los ingredientes del producto, pueden causar decoloración, manchas, rajaduras o desprendimiento del revestimiento.
- No raspe ni raye el interior del vidrio de la ventana. Se podrían dañar los filamentos térmicos y las líneas de la antena.
- Al lavar el interior del vidrio de la ventana, use un paño suave mojado en agua tibia y limpie suavemente los filamentos térmicos y las líneas de la antena.  
El uso de productos de limpieza para vidrios podría dañar los filamentos térmicos y las líneas de la antena.
- Si se derrama algún líquido, como una fragancia, en el interior, límpielo inmediatamente.
- No utilice para la limpieza compuestos que contengan cera, disolventes orgánicos como la gasolina o el benceno, alcoholes, solventes ácidos o alcalinos o lejía.

- No intente frotar los paneles de superficie brillante y las partes metálicas con un paño seco. Además, limpie los cristales del grupo de instrumentos con un paño suave (como el de los lentes) y no frote con fuerza. De lo contrario, podría provocar rayaduras.

### Mantenimiento de la parte de arriba del panel de instrumentos (almohadilla suave)

Mantenimiento del panel de instrumentos para las áreas que requieren una mayor limpieza.

1. Limpie el área sucia frotando suavemente con un paño suave mojado en detergente suave diluido con agua.
2. Limpie los restos de detergente y agua que queden en la superficie con un paño empapado en agua y bien escurrido.

### Mantenimiento del tapizado de cuero y del cuero sintético

#### Tejido

1. Limpie el área sucia frotando suavemente con un paño suave mojado en detergente suave (aprox. 5 %) diluido en agua.
2. Limpie el resto de detergente usando un paño mojado en agua limpia y escúrralo bien.

#### Cuero sintético

1. Elimine el polvo y la arena usando una aspiradora.
2. Limpie el área sucia frotando suavemente con un paño suave mojado en detergente suave (aprox. 5 %) diluido con agua.
3. Limpie el resto de detergente usando un paño mojado en agua limpia y escúrralo bien.

## Mantenimiento del tapizado de cuero

1. Elimine el polvo y la arena usando una aspiradora.
  2. Limpie el área sucia con un paño suave y adecuado, un limpiador especial o un paño suave empapado en detergente suave (aprox. 5 %) diluido en agua.
  3. Limpie el resto de detergente usando un paño mojado en agua limpia y escúrralo bien.
  4. Elimine la humedad con un paño seco y suave y permita que el cuero se seque bien en un área a la sombra bien ventilada. Si el cuero se humedece con la lluvia, elimine la humedad y séquelo tan pronto como sea posible.
- Si el tapizado de cuero se humedece, elimine la humedad con un paño seco. La humedad restante en la superficie puede provocar deterioros como endurecimiento y encogimiento.
  - La exposición directa a los rayos de sol por períodos prolongados puede provocar endurecimiento y encogimiento. Al estacionar el automóvil bajo los rayos directos del sol por períodos prolongados, proteja del sol el interior usando un protector contra el sol.
  - No deje productos de vinilo sobre el tapizado de cuero durante largo tiempo. Podrían afectar la calidad del cuero y el color del mismo. Si la temperatura de la cabina sube mucho, el vinilo se puede deteriorar y adherir al cuero genuino.

### NOTA

- Debido a que el cuero genuino es un material natural, su superficie no es uniforme y puede tener cicatrices, rasguños y arrugas.
- Para mantener la calidad por el máximo tiempo posible, se recomienda mantener periódicamente, aproximadamente dos veces al año.
- Si el tapizado de cuero hace contacto con uno de los siguientes, límpielo inmediatamente. Dejar sin limpiarlo podría causar desgaste prematuro, moho o manchas.
  - Arena y suciedad
  - Grasa o aceite, como la de crema de manos
  - Alcohol, como el de cosméticos o elementos para el cabello

### Mantenimiento de la hoja a prueba de polvo de la exhibición de conducción activa

#### PRECAUCIÓN

No utilice detergente para limpiar la hoja a prueba de polvo. Además, si un agente químico entra en contacto con la hoja a prueba de polvo, límpiela inmediatamente. De lo contrario, el revestimiento puede resultar dañado.

1. Limpie con un paño suave y fino como los usados para limpiar gafas.

### Mantenimiento del cinturón de seguridad

#### ADVERTENCIA

**Si un cinturón de seguridad está rasgado o desgastado, hágalo cambiar en un concesionario autorizado Mazda.**

Si se usa un cinturón de seguridad en esas condiciones, no podrá funcionar con toda su capacidad lo que resultará en heridas graves o la muerte.

**Use un detergente suave para eliminar la suciedad de un cinturón de seguridad.**

Si se usan solventes orgánicos para limpiar los cinturones de seguridad o estos quedan manchados o desteñidos, existe la posibilidad de que se debiliten y como resultado, podrían no funcionar con toda su capacidad lo que puede resultar en heridas graves o la muerte.

**No desmonte, modifique o reemplace el cinturón de seguridad.**

Si se usa un cinturón de seguridad en esas condiciones, no podrá funcionar con toda su capacidad lo que resultará en heridas graves o la muerte.

**Lleve siempre su vehículo a un concesionario autorizado Mazda si el vehículo ha estado involucrado en un accidente.**

Los cinturones de seguridad con el sistema de pretensores y los cinturones de seguridad con el sistema de limitación de carga no pueden ser reutilizados una vez que han funcionado (desplegados).

Si se usa un cinturón de seguridad en esas condiciones, no podrá funcionar con toda su capacidad lo que resultará en heridas graves o la muerte.

**Consulte siempre a un concesionario autorizado Mazda cuando vaya a desguazar el vehículo.**

Si el sistema de pretensores funciona (se despliega) de forma inesperada, podría provocar lesiones graves o la muerte.

**No repare las piezas del sistema de pretensores ni los mazos de cables y no intente diagnosticar los circuitos del sistema de pretensores con un comprobador eléctrico o un dispositivo similar.**

De lo contrario, es posible que no funcionen con normalidad o que lo hagan de forma incorrecta, lo que podría provocar lesiones graves o la muerte.

Compruebe periódicamente que los sistemas de cinturones de seguridad funcionan correctamente y no están dañados.

**Procedimiento de limpieza del cinturón de seguridad**

1. Golpee ligeramente con un detergente suave para eliminar la suciedad.
2. Limpie con un paño bien escurrido.
3. Deje secar.
4. Asegúrese de que el cinturón de seguridad se bloquea cuando se tira de él rápidamente. Si todavía no se retrae correctamente, hágalo inspeccionar en un concesionario autorizado Mazda.

**NOTA**

Limpie los cinturones de seguridad diligentemente si se ensucian. Dejarlos sin limpiar hará difícil limpiarlos más adelante, y podría afectar el funcionamiento correcto del cinturón de seguridad.

# NOTAS

# 10

## Especificaciones/Información para el cliente y notificación de defectos de seguridad

**Asistencia al propietario (EE. UU.)..... 10-4**  
Asistencia al propietario..... 10-4  
PASO 1: Consulte a su concesionario Mazda..... 10-4  
PASO 2: Consulte a Operaciones de Mazda en Norteamérica..... 10-5  
PASO 3: Consulte al Better Business Bureau (BBB)..... 10-6  
Clientes de California..... 10-7

**Asistencia al propietario (Canadá)..... 10-10**  
Proceso de revisión de satisfacción..... 10-10  
PASO 1: Consulte al Concesionario Mazda..... 10-10  
PASO 2: Consulte la Oficina regional de Mazda..... 10-11  
PASO 3: Consulte el Departamento de relaciones con el cliente de Mazda..... 10-11  
Programa de mediación/arbitraje..... 10-12  
Plan de arbitraje de vehículos a motor de Canadá (CAMVAP)..... 10-12  
Oficinas regionales..... 10-13

**Asistencia al propietario (Puerto Rico)..... 10-14**  
Asistencia al propietario..... 10-14  
PASO 1..... 10-14

PASO 2..... 10-15

**Asistencia al propietario (México)..... 10-16**  
Asistencia al propietario..... 10-16  
Consulte a su concesionario Mazda..... 10-16

**Importadores/Distribuidores de Mazda..... 10-18**  
EE. UU..... 10-18  
CANADÁ..... 10-18  
PUERTO RICO/EE.UU. Islas Vírgenes..... 10-19  
MÉXICO..... 10-19  
GUAM..... 10-20  
SAIPÁN..... 10-20  
SAMOA AMERICANA..... 10-21

**Informando de defectos que afectan la seguridad..... 10-22**  
Informando de defectos que afectan la seguridad (EE. UU.)..... 10-22  
Informando de defectos que afectan la seguridad (Canadá)..... 10-23

**Garantías..... 10-24**  
Garantías para su Mazda ..... 10-24  
Fuera de los Estados Unidos/Canadá..... 10-24

Registro de su vehículo en el extranjero (Excepto Estados Unidos y Canadá).....	10-25
Accesorios y partes adicionales no originales.....	10-26

<b>Teléfonos celulares.....</b>	<b>10-27</b>
Advertencia de teléfonos celulares.....	10-27

<b>Sistema de clasificación uniforme de la calidad de los neumáticos (UTQGS).....</b>	<b>10-28</b>
Sistema de clasificación uniforme de la calidad de los neumáticos (UTQGS).....	10-28
Desgaste.....	10-28
Tracción-AA, A, B, C.....	10-29
Temperatura-A, B, C.....	10-29
CLASIFICACIÓN UNIFORME DE CALIDAD DE NEUMÁTICOS.....	10-30

<b>Información sobre neumáticos (EE.UU.).....</b>	<b>10-31</b>
Etiqueta de neumáticos.....	10-31
Información en neumáticos de vehículos de pasajeros.....	10-31
Información sobre neumáticos temporales.....	10-34
Ubicación de la etiqueta de neumáticos (Placa indicadora).....	10-35
Presión de aire de los neumáticos recomendada.....	10-36
Verificación de la presión de inflado de los neumáticos.....	10-37
.....	10-37
Glosario.....	10-37

Mantenimiento de los neumáticos.....	10-38
Presión de aire de los neumáticos.....	10-39
Rotación de los neumáticos.....	10-39
Cambio de un neumático .....	10-40
.....	10-40
Prácticas de seguridad.....	10-41
Cargando el vehículo.....	10-42
Pasos para determinar el límite de carga correcto.....	10-48

<b>Declaración de conformidad .....</b>	<b>10-49</b>
.....	10-49
Sistema de entrada sin llave/ sistema inmovilizador.....	10-49
Sistema de control inalámbrico HomeLink.....	10-50
Cargando.....	10-51
Sistema de monitoreo de presión de neumáticos.....	10-52
Sistema de sensor de radar delantero.....	10-53
Sistema de sensor de radar lateral delantero/sensor de radar lateral trasero.....	10-54
Sistema de audio.....	10-55
Sistema de radio.....	10-57
Sistema de comunicación de datos.....	10-58
Cargador inalámbrico (Qi).....	10-61
.....	10-61

<b>Número de identificación.....</b>	<b>10-62</b>
Número de identificación del vehículo.....	10-62
Etiqueta de aprobación de las normas de seguridad del vehículo (EE.UU. y Canadá).....	10-62



---

Etiqueta de información sobre el control de emisiones del vehículo (EE. UU. y Canadá).....	10-63	Batería de alto voltaje.....	10-67
Etiqueta de presión de aire de los neumáticos.....	10-63	Sistema eléctrico.....	10-68
Número del motor.....	10-64	Lubricantes recomendados .....	10-69
<b>Especificación del vehículo.....</b>	<b>10-65</b>	.....	10-69
Motor.....	10-65	Capacidad de carga.....	10-70
Sistema de carga.....	10-66	Dimensiones.....	10-71
		Pesos.....	10-72
		Bombillas.....	10-73
		Neumáticos.....	10-74

## Asistencia al propietario (EE. UU.)

---

### Asistencia al propietario

Su satisfacción completa y permanente es la mayor preocupación de Mazda. Estamos para servirle. Todos los concesionarios autorizados Mazda tienen la capacidad y herramientas necesarias para mantener su vehículo Mazda en perfectas condiciones. Si se tuviera alguna queja o duda sobre el Mazda o el servicio del personal del concesionario Mazda, recomendamos seguir los siguientes pasos:

#### NOTA

Si fuera necesario modificar el cableado o los componentes del sistema de seguridad complementario para poder acomodar una persona con algún tipo de condición especial de salud de acuerdo con lo certificado por un médico, consulte a un concesionario autorizado Mazda. Para más información, visite la página en Internet de la NHTSA [www.safercar.gov](http://www.safercar.gov) (VEHICLE SHOPPERS > Air Bags > Air Bag FAQs > Air Bag Deactivation).

### PASO 1: Consulte a su concesionario Mazda

Consulte sobre el tema con un concesionario autorizado Mazda. Esta es la manera más rápida y eficiente de resolver los problemas.

- Si ya hubiere consultado con el GERENTE de RELACIONES CON EL CLIENTE, el de VENTAS o el de MANTENIMIENTO, consulte al GERENTE GENERAL o al PROPIETARIO de la distribuidora.
- Si fuera necesario modificar el cableado o los componentes del sistema de seguridad complementario para poder acomodar una persona con algún tipo de condición especial de salud de acuerdo con lo certificado por un médico, vaya al PASO 2.

## **PASO 2: Consulte a Operaciones de Mazda en Norteamérica**

Si por alguna razón necesitara más ayuda después de consultar con la administración del concesionario y fuera necesario modificar los componentes o el sistema de cableado del sistema de seguridad complementario para poder acomodar una persona con cierta condición médica de acuerdo con un médico certificado, puede consultar a Operaciones de Mazda en Norteamérica de una de las siguientes maneras.

Inicie sesión en: [www.mazdausa.com](http://www.mazdausa.com)

Allí encontrará respuesta a muchas de sus preguntas, incluyendo como localizar o contactar a un distribuidor local Mazda en los EE.UU.

Correo electrónico: haga clic en "Contáctanos" en la parte inferior de la página [www.mazdausa.com](http://www.mazdausa.com) bajo "Ayuda"

Por teléfono a: 1 (800) 222-5500

Por carta a:  
ATTN: Centro de experiencia para clientes  
Mazda North American Operations  
200 Spectrum Center Drive Suite 100  
Irvine, California 92618  
P.O. Box 19734  
Irvine, CA 92623-9734

Para ayudarle de forma eficiente y eficaz, el representante necesitará la siguiente información:

1. Nombre, dirección y número telefónico
2. Año y modelo del vehículo
3. Número de identificación del vehículo (17 dígitos, obtenible del registro, título o de la placa en la esquina del lado superior del tablero de controles)
4. Fecha de compra y millas recorridas
5. Nombre del distribuidor y ubicación
6. La pregunta concreta

Si Ud. vive fuera de los EE.UU., consulte al distribuidor Mazda más cercano.

### PASO 3: Consulte al Better Business Bureau (BBB)

Mazda North American Operations entiende que en algunos temas podría no ser posible llegar a un acuerdo mutuo. Como un paso final para asegurar que sus preocupaciones son consideradas justamente, Mazda North American Operations ha acordado participar en un programa de resolución de controversias administrado por el sistema de la Better Business Bureau (BBB) sin costo para el consumidor.

BBB AUTO LINE funciona con los consumidores y el fabricante en un intento por lograr una resolución aceptable por ambas partes en cualquier caso relacionado con las garantías. Si la BBB no pudiera facilitar una resolución proveerán una audiencia informal ante un árbitro.

Usted debe recurrir a BBB AUTO LINE antes de ejercer sus derechos o buscar soluciones conforme a la Ley federal de Magnuson-Moss, 15 U.S.C. § 2301 y siguientes. En la medida que permita la "Ley Limón" estatal aplicable, también debe recurrir a BBB AUTO LINE antes de ejercer sus derechos o buscar soluciones conforme a la "Ley Limón". Si decide buscar soluciones que no están contempladas por la ley de garantías Magnuson-Moss o la "Lemon Law" aplicable a su estado, no será necesario que primero recurra a BBB AUTO LINE.

Todo el proceso demora normalmente 40 días o menos. La decisión del árbitro no es vinculante para Ud. o

Mazda a menos que acepte la decisión. Para más información acerca de BBB AUTO LINE, incluyendo los estándares de elegibilidad, llame al 1-800-955-5100 o visite el sitio en Internet del BBB en [www.bbb.org/autoline](http://www.bbb.org/autoline).

Estar sinceramente comprometidos con la satisfacción del cliente es más que una frase para Mazda. ¡Queremos satisfacer a cada cliente directamente, pero si existen dudas acerca de nuestras decisiones, Mazda piensa que mediante un método rápido, justo y gratis como el BBB AUTO LINE puede asegurar a sus clientes que Mazda cumple con su compromiso de hacer lo correcto!

## Clientes de California

1. Mazda North American Operations participa en un programa de mediación/arbitraje administrado por BBB AUTO LINE, una división de BBB National Programs, Inc. [1676 International Drive, Suite 550 McLean, Virginia 22102] a través de Better Business Bureaus de su localidad. BBB AUTO LINE y Mazda han sido certificados por el Programa de Certificación de Arbitrajes del Departamento de Asuntos del Consumidor de California.
2. Si tiene un problema que está contemplado bajo una garantía escrita de Mazda, le pedimos que nos lo haga saber. Si no pudiéramos resolver el problema, puede presentar una reclamación con BBB AUTO LINE. Las reclamaciones deben ser presentadas con BBB AUTO LINE antes de los seis (6) meses después del vencimiento de la garantía.
3. Para presentar una reclamación con BBB AUTO LINE, llame al 1-800-955-5100. No se le cobrará por la llamada telefónica.
4. Para presentar una reclamación con BBB AUTO LINE, deberá proveernos su nombre y dirección, marca y número de identificación del vehículo (VIN) de su vehículo, y una descripción del problema o reclamo. También se le solicitará que brinde: la fecha aproximada de adquisición del vehículo, el millaje actual de su vehículo, la fecha aproximada y millaje en el momento que el(los) problema(s) fueron por primera vez presentados a Mazda o uno de sus concesionarios, y una descripción de la ayuda solicitada.
5. El personal de BBB AUTO LINE va a intentar resolver su disputa por medio de una mediación. Si la mediación no es exitosa, o si no desea participar en la mediación, las reclamaciones dentro de la jurisdicción del programa serán presentadas a un árbitro en una audición informal. La decisión del árbitro normalmente es emitida dentro de los 40 días desde el momento en que se presentó el reclamo; puede haber una demora de 7 días si Ud. primero no consultó a Mazda acerca de su problema, o una demora de hasta 30 días si el árbitro solicita una inspección/informe de un técnico experto imparcial o una investigación adicional y un informe de BBB AUTO LINE.
6. Se le exige usar BBB AUTO LINE antes de hacer valer ante la corte cualquier derecho o solución otorgada por la Sección 1793.22 del Código Civil de California. También está obligado a recurrir a BBB AUTO LINE antes de ejercer sus derechos o buscar soluciones conforme al Título I de la Ley de Garantías de Magnuson-Moss, 15 U.S.C. § 2301 y siguientes. Si opta por buscar una reparación buscando ejercer sus derechos y soluciones no creados por el Código Civil de California, Sección 1793.22 o el Título I de la Ley de Garantías de Magnuson-Moss, esta ley no obliga a recurrir a BBB AUTO LINE.

## Asistencia al propietario (EE. UU.)

---

7. La Sección 1793.2 (d) del Código Civil de California exige que, si Mazda o su representante no puede reparar un vehículo nuevo para estar de acuerdo con la garantía expresa aplicable del vehículo después de un número razonable de intentos, Mazda podría verse obligada a reemplazar o comprar el vehículo. La Sección 1793.22 (b) del Código Civil de California crea la presunción de que Mazda ha tenido un número razonable de intentos de reparar el vehículo de acuerdo con la garantía expresa aplicable del vehículo si, antes de los 18 meses de la entrega al comprar o 18.000 millas en el odómetro del vehículo, lo que ocurra primero, una o más de las siguientes cosas ocurren:

- Si la misma no conformidad [falta de conformidad con la garantía escrita que impide considerablemente el uso, el valor o la seguridad del vehículo] resulta en una condición que probablemente cause la muerte o una lesión física grave si se conduce el vehículo **Y** que la no conformidad haya estado sujeta a reparaciones dos o más veces por Mazda o sus agentes **Y** que el comprador o arrendatario haya notificado directamente a Mazda de la necesidad de la reparación de la no conformidad; **O**
- La misma no conformidad ha sido reparada 4 o más veces por Mazda y sus agentes **Y** el comprador ha notificado a Mazda sobre la necesidad de reparación de la no conformidad; **O**
- El vehículo está fuera de servicio debido a reparaciones de las no

conformidades por Mazda o sus agentes por un total acumulado de más de 30 días civiles después de la entrega del vehículo al comprador.

### **LA NOTIFICACIÓN A Mazda DE ACUERDO A LO REQUERIDO ANTERIORMENTE DEBE SER ENVIADA A LA SIGUIENTE DIRECCIÓN:**

Mazda North American Operations  
200 Spectrum Center Drive Suite 100  
Irvine, California 92618  
ATTN: Mediación con el cliente

8. Las siguientes soluciones están disponibles a través de BBB AUTO LINE: reparación, reembolso del dinero pagado para reparar un vehículo u otros gastos incurridos como resultado de una no conformidad de su vehículo, compra o reemplazo de su vehículo, y compensación por daños y soluciones disponibles de acuerdo con la garantía escrita de Mazda o leyes aplicables.
9. Las siguientes soluciones **no** están disponibles a través de BBB AUTO LINE: indemnizaciones o daños múltiples, honorarios de abogados, o daños consecuentes diferentes de los tenidos en cuenta por la Sección 1794 (a) y (b) del Código Civil de California.
10. Ud. puede rechazar la decisión emitida por un árbitro de BBB AUTO LINE. Si rechaza esa decisión, estará libre de buscar las acciones legales adicionales. La decisión del árbitro y sus hallazgos serán admitidos en acciones de la corte.

11. Si acepta la decisión del árbitro, Mazda será obligado por la decisión, y cumplirá la decisión dentro de un término de tiempo razonable que no exceda los 30 días después de recibir la nota de su aceptación de la decisión.
12. Por más detalles acerca del programa, llame a BBB AUTO LINE al 1-800-955-5100.

## Asistencia al propietario (Canadá)

---

### Proceso de revisión de satisfacción

En Mazda nuestra principal preocupación es su completa y permanente satisfacción. Todos los concesionarios autorizados Mazda tienen los conocimientos y herramientas para mantener su Mazda en óptimas condiciones. En nuestra experiencia, cualquier pregunta, problema o reclamo respecto a su Mazda o cualquier otra operación de servicio son resueltas más efectivamente por su concesionario. Si la causa de su insatisfacción no puede ser adecuadamente atendida mediante los procedimientos normales del concesionario, le recomendamos que realice los siguientes pasos:

### PASO 1: Consulte al Concesionario Mazda

Converse sobre su tema con un miembro de la administración. Si el Gerente de servicio ya ha atendido su caso, consulte con el propietario o el Gerente general del concesionario.



## **PASO 2: Consulte la Oficina regional de Mazda**

Si siente que todavía necesita ayuda, pídale al Gerente de servicio del concesionario que arregle una reunión con el Representante de servicio de Mazda de su zona. Si tiene mayor urgencia, consulte a la oficina regional de Mazda Canada Inc. más cercana y concrete Ud. mismo la reunión. Se indican las direcciones y números de teléfono de las oficinas regionales (página 10-13).

## **PASO 3: Consulte el Departamento de relaciones con el cliente de Mazda**

Si todavía no estuviera lo suficientemente satisfecho, consulte al Departamento de relaciones con el cliente, Mazda Canada Inc., 55 Vogell Road, Richmond Hill, Ontario, L4B 3K5 Canadá Teléfono: 1 (800) 263-4680. Provéale al Departamento con la siguiente información:

1. Su nombre, dirección y número de teléfono
2. Año y modelo del vehículo
3. Número de identificación del vehículo (VIN). Consulte el Número de identificación del vehículo en la página 10-62 por la ubicación del VIN.
4. Fecha de compra
5. Lectura actual del odómetro
6. Nombre del distribuidor y ubicación
7. La naturaleza de su problema y/o causa de su insatisfacción

El departamento en cooperación con el Representante de servicio de Mazda local, considerará su caso para determinar si se ha realizado todo lo posible para satisfacerle.

Tenga en cuenta que para resolver sus problemas de servicio en la mayoría de los casos será necesario usar las instalaciones de servicio de su concesionario Mazda, su personal y sus equipos. Le recomendamos que siga la secuencia de los tres pasos indicados anteriormente para lograr la máxima efectividad posible.

## Asistencia al propietario (Canadá)

---

### Programa de mediación/ arbitraje

Algunas veces las preocupaciones de un cliente no pueden ser resueltas a través del Programa de satisfacción del cliente de Mazda. Si después de agotar todos los procedimientos descritos en este manual su preocupación no es resuelta, todavía tiene otra opción.

Mazda Canada Inc. participa del programa de arbitraje administrado por el Plan de arbitraje de vehículos de motor de Canadá (CAMVAP).

CAMVAP le aconsejará acerca de como será evaluada y resuelta su preocupación mediante el arbitraje de una tercera parte independiente.

El objetivo de Mazda Canada Inc. y sus concesionarios es su más completa satisfacción.

La participación de Mazda en el CAMVAP es una contribución muy valiosa para lograr ese objetivo. El uso del CAMVAP no tiene cargos. Los resultados del CAMVAP son rápidos, justos y finales ya que la resolución los une a Ud. y a Mazda Canada Inc.

### Plan de arbitraje de vehículos a motor de Canadá (CAMVAP)

Si surgiera una preocupación específica, donde no se pudiera alcanzar una solución entre el propietario, Mazda, y/o uno de sus concesionarios (en que todas las partes no puedan llegar a un acuerdo), el propietario podría querer usar los servicios ofrecidos por el Plan de arbitraje de vehículos a motor de Canadá (CAMVAP).

El CAMVAP usa los servicios de los Administradores provinciales para ayudar a los consumidores en la planificación y preparación de sus audiencias de arbitraje. Sin embargo, antes de poder acceder al CAMVAP deberá cumplir con el proceso de resolución de disputas de Mazda tal como se describe anteriormente.

El CAMVAP está completamente vigente en todas las provincias y territorios.

Los consumidores que deseen obtener información acerca del Programa podrán contactarse con el Administrador provincial a través del teléfono 1 (800) 207-0685, o contactar a la oficina del Plan de arbitraje de vehículos a motor de Canadá en:

Plan de arbitraje de vehículos a motor  
de Canadá  
235 Yorkland Boulevard, suite 300  
North York, Ontario  
M2J 4Y8  
<http://camvap.ca>

Los administradores provinciales se pueden ubicar localmente:

Provincia/Territorio	Número del CAMVAP
British Columbia y Yukon Territories	1 (800) 207-0685
Alberta y Northwest Territories	1 (800) 207-0685
Saskatchewan	1 (800) 207-0685
Manitoba	1 (800) 207-0685
Ontario	1 (800) 207-0685
Atlantic Canada	1 (800) 207-0685
Quebec	1 (800) 207-0685

## Oficinas regionales

OFICINAS REGIONALES	ÁREAS DE COBERTURA
MAZDA CANADA INC. WESTERN REGION 5011 275 STREET LANGLEY, BRITISH COLUMBIA V4W 0A8 (778) 369-2100	ALBERTA, BRITISH COLUMBIA, MANITOBA, SASKATCHEWAN, YUKON
MAZDA CANADA INC. CENTRAL REGION 55 VOGELL ROAD, RICHMOND HILL, ONTARIO, L4B 3K5 1 (800) 263-4680	ONTARIO, NEW BRUNSWICK, NOVA SCOTIA, PRINCE EDWARD ISLAND, NEWFOUNDLAND
MAZDA CANADA INC. QUEBEC REGION 6111 ROUTE TRANS-CANADIENNE POINTE CLAIRE, QUEBEC H9R 5A5	QUEBEC

## Asistencia al propietario (Puerto Rico)

---

### Asistencia al propietario

Su satisfacción completa y permanente es la mayor preocupación de Mazda. Es por ello que todos los concesionarios autorizados Mazda tienen la capacidad y herramientas necesarias para mantener el vehículo Mazda en perfectas condiciones de funcionamiento.

Si se tuviera alguna queja o duda sobre el Mazda o el servicio del personal del concesionario Mazda, recomendamos seguir los siguientes pasos:

### PASO 1

Consulte sobre el tema con un concesionario autorizado Mazda. Esta es la manera más rápida y eficiente de resolver los problemas. Si ya hubiere consultado con el GERENTE de RELACIONES CON EL CLIENTE, el de VENTAS o el de MANTENIMIENTO, consulte al GERENTE GENERAL o al PROPIETARIO de la distribuidora.

## PASO 2

Si todavía necesitara ayuda luego de realizar el PASO 1, consulte con el representante Mazda de su área. Consulte la sección PUERTO RICO/ EE.UU. Virgin Island en la página 10-19.

El representante necesitará la siguiente información:

1. Nombre, dirección y número telefónico
2. Año y modelo del vehículo
3. Número de identificación del vehículo (17 dígitos, obtenible del registro, título o de la placa en la esquina del lado superior del tablero de controles)
4. Fecha de compra y millas recorridas
5. Nombre del distribuidor y ubicación
6. La pregunta concreta

## Asistencia al propietario (México)

---

### Asistencia al propietario

Su satisfacción completa y permanente es la mayor preocupación de Mazda. Estamos para servirle. Todos los concesionarios autorizados Mazda tienen la capacidad y herramientas necesarias para mantener su vehículo Mazda en perfectas condiciones.

Si se tuviera alguna queja o duda sobre el Mazda o el servicio del personal del concesionario Mazda, recomendamos seguir los siguientes pasos:

### Consulte a su concesionario Mazda

Consulte sobre el tema con un concesionario autorizado Mazda. Esta es la manera más rápida y eficiente de resolver los problemas.

- Si ya hubiere consultado con el GERENTE de RELACIONES CON EL CLIENTE, el de VENTAS o el de MANTENIMIENTO, consulte al GERENTE GENERAL o al PROPIETARIO de la distribuidora.
- Si fuera necesario modificar los componentes o el sistema de cableado del sistema de seguridad complementario para poder acomodar una persona con cierta condición médica de acuerdo con un médico certificado, consulte a su concesionario para evitar la pérdida potencial de la garantía de su vehículo en caso de que terceros contratados por el cliente realicen las modificaciones en el sistema.

Inicie sesión en:

[www.mazdamexico.com.mx](http://www.mazdamexico.com.mx)

Allí encontrará respuesta a muchas de sus preguntas, incluyendo como localizar o contactar a un distribuidor local Mazda en México.

Haga clic en "Contáctanos" en la parte superior de la página

[www.mazdamexico.com.mx](http://www.mazdamexico.com.mx)

Por teléfono a: 01 800 01 MAZDA (62932)

Por carta a:

Atención: Asistencia al propietario  
Mazda Motor de México

Mario Pani 400 PB, Col. Santa Fe  
Cuajimalpa, Delegación Cuajimalpa  
de Morelos, Ciudad de México, CP  
05348

Tel: Asistencia al propietario  
01 800 01 MAZDA(62932).

Para ayudarle de forma eficiente y eficaz, el representante necesitará la siguiente información:

1. Nombre, dirección y número telefónico
2. Año y modelo del vehículo
3. Número de identificación del vehículo (17 dígitos, obtenible del registro, título o de la placa en la esquina del lado superior del tablero de controles)
4. Fecha de compra y millas recorridas
5. Nombre del distribuidor y ubicación
6. La pregunta concreta

## Importadores/Distribuidores de Mazda

---

### EE. UU.

**Mazda North American Operations**  
200 Spectrum Center Drive Suite 100  
Irvine, California 92618  
P.O. Box 19734  
Irvine, CA 92623-9734 EE.UU.  
TEL: 1 (800) 222-5500 (dentro de  
EE.UU.)  
(949) 727-1990 (fuera de EE.UU.)

### CANADÁ

**Mazda Canada Inc.**  
55 Vogell Road, Richmond Hill,  
Ontario, L4B 3K5 Canadá



**PUERTO RICO/EE.UU.  
Islas Vírgenes**

**International Automotive Distributor  
Group, LLC. (Mazda de Puerto Rico)**  
P.O. Box 191850, San Juan, Puerto  
Rico 00919-1850  
TEL: (787) 641-1777

**MÉXICO**

**Mazda Motor de México**  
Mario Pani 400 PB, Col. Santa Fe  
Cuajimalpa, Delegación Cuajimalpa  
de Morelos, Ciudad de México, CP  
05348  
TEL: Centro de atención al clientes:  
01 (800) 016 2932 en México

## GUAM

### **Triple J Motors**

157 South Marine Drive, Tamuning,  
GUAM 96911 EE.UU.  
P.O. Box 6066 Tamuning, Guam  
96931  
TEL: (671) 649-6555

## SAIPÁN

### **Pacific International Marianas, Inc. (que opera bajo el nombre de Midway Motors)**

P.O. Box 887 Saipan, MP 96950  
TEL: (670) 234-7524

### **Triple J Saipan, Inc. (que opera bajo el nombre de Triple J Motors)**

P.O. Box 500487 Saipan, MP  
96950-0487  
TEL: (670) 234-7133/3051

## **SAMOA AMERICANA**

### **Polynesia Motors, Inc.**

P.O. Box 1120, Pago Pago, Samoa

Americana 96799

TEL: (684) 699-9347

## Informando de defectos que afectan la seguridad

---

### Informando de defectos que afectan la seguridad (EE. UU.)

Si piensa que su vehículo tiene un defecto que puede producir un accidente, heridas o muerte, debe informar inmediatamente a la Agencia Nacional de Seguridad para el Tráfico de las Carreteras (NHTSA) además de informar a Mazda Motor Corporation o su importador/distribuidor Mazda.

Si la NHTSA recibe otros reclamos similares, comenzará una investigación, y si comprueba que similares defectos existen en un grupo de vehículos, puede ordenar un llamado a reparación. Pero, la NHTSA no puede ocuparse de problemas individuales entre usted, su concesionario, o Mazda Motor Corporation o su importador/distribuidor Mazda.

Para contactarse con NHTSA, puede llamar sin cargo a la línea de comunicación directa para seguridad vehicular al 1-888-327-4236 (TTY: 1-800-424-9153), visitar la página en Internet <http://www.safercar.gov>, o escribir a: Administrador, NHTSA, 1200 New Jersey Avenue, SE., Washington, DC, 20590. También puede obtener otra información acerca de la seguridad de los vehículos a motor a través de <http://www.safercar.gov>.

#### NOTA

Si vive en EE.UU., la correspondencia para Mazda Motor Corporation se debe dirigir a:

Mazda North American Operations  
200 Spectrum Center Drive Suite 100  
Irvine, California 92618

o

P.O. Box 19734  
Irvine, CA 92623-9734

Centro de experiencia para clientes o llame sin cargo al 1 (800) 222-5500

Si vive fuera de los EE.UU., por favor consulte al distribuidor Mazda más cercano entre los indicados en este manual.

- Consulte la sección CANADÁ en la página 10-18.
- Consulte la sección PUERTO RICO/EE.UU. Virgin Island en la página 10-19.
- Consulte la sección MÉXICO en la página 10-19.
- Consulte la sección GUAM en la página 10-20.
- Consulte la sección SAIPAN en la página 10-20.
- Consulte la sección SAMOA AMERICANA en la página 10-21.

## **Informando de defectos que afectan la seguridad (Canadá)**

Los clientes canadienses que deseen informar sobre algún defecto relacionado con la seguridad y que conciernen a Transportes de Canadá, Investigaciones de defectos y Retiradas del mercado, pueden llamar a la línea telefónica gratuita 1-800-333-0510, o consultar el sitio web de Seguridad Vial en:  
<https://www.tc.gc.ca/en/services/road.html>

# Garantías

---

## Garantías para su Mazda

- Garantía limitada para vehículo nuevo
- Garantía limitada del sistema de transmisión
- Garantía limitada del sistema de seguridad
- Garantía limitada contra perforación por corrosión
- Garantía de control de emisiones federal/Garantía de control de emisiones de California
  - Garantía contra defectos del control de emisión
  - Garantía de funcionamiento de la emisión
- Garantía de control de emisiones
- Garantía limitada de piezas de repuesto y accesorios
- Garantía de los neumáticos

### NOTA

La información de la garantía varía dependiendo del país. Consulte el Librillo de garantía para información detallada de la garantía.

## Fuera de los Estados Unidos/Canadá

Las leyes y reglamentos en los Estados Unidos/Canadá requieren que los vehículos cumplan con ciertas normas específicas de seguridad y de emisión de gases. Por lo tanto, los vehículos fabricados para Estados Unidos/Canadá son diferentes a los de los demás países.

Debido a estas diferencias puede resultar difícil o incluso imposible realizar el servicio satisfactorio de su vehículo en otros países. Le recomendamos expresamente que NO lleve su Mazda fuera de los Estados Unidos/Canadá.

### Estados Unidos de América

Sin embargo, en el caso que se esté mudando a Canadá, los vehículos Mazda construidos para ser usados en EE.UU. pueden ser exportados a Canadá con modificaciones vehiculares específicas para cumplir con los estándares de seguridad de vehículos a motor canadienses (CMVSS).

### Canadá

Sin embargo, en el caso que se esté mudando a Estados Unidos, los vehículos Mazda construidos para ser usados en Canadá pueden ser exportados a Estados Unidos con modificaciones vehiculares específicas para cumplir con los Estándares de seguridad para vehículos a motor federales de los Estados Unidos (FMVSS).

**NOTA**

Lo de arriba es aplicable para una situación de importación/exportación permanente y no relacionada a viajeros de vacaciones.

Puede tener los siguientes problemas si Ud. lleva su vehículo fuera de los Estados Unidos/Canadá:

- Puede no existir el combustible recomendado para su vehículo. El combustible con plomo o combustible de índice de octano bajo afectan el rendimiento y dañan el sistema de control de emisiones y el motor.
- Pueden no haber instalaciones, herramientas, equipos de prueba y piezas de repuesto adecuadas para su vehículo.

Consulte su Librillo de garantía del fabricante para más información.

**Registro de su vehículo en el extranjero (Excepto Estados Unidos y Canadá)**

Registrar su vehículo en un país extranjero puede resultar problemático dependiendo de si cumple con las normas específicas de seguridad y emisión de gases del país en donde se va a conducir el vehículo.

Consecuentemente, su vehículo podría necesitar algunas modificaciones a su costo personal de manera de cumplir con la normativa.

Además, debe estar al tanto de los siguientes temas:

El mantenimiento satisfactorio del vehículo podría resultar difícil o imposible en otro país.

Puede no existir el combustible recomendado para su vehículo.

Puede no haber instalaciones, herramientas, equipos de prueba y piezas de repuesto adecuadas para su vehículo.

Puede no haber un concesionario autorizado Mazda en el país al que planea llevar su vehículo.

La garantía de Mazda es sólo válida en algunos países.

## Garantías

---

### Accesorios y partes adicionales no originales

Los accesorios y partes no originales para los vehículos Mazda se pueden encontrar en las tiendas de automóviles.

Estas pueden servir para su vehículo, pero no cuentan con la aprobación de Mazda para ser usados en los vehículos Mazda. Cuando instale accesorios o piezas no originales, tenga en cuenta que pueden afectar el rendimiento del vehículo o los sistemas de seguridad, y la garantía de Mazda no cubre estos eventos. Antes de instalar cualquier accesorio o parte no original, consulte a un concesionario autorizado Mazda.

### ADVERTENCIA

**Siempre consulte a un concesionario autorizado Mazda antes de instalar accesorios o partes no originales.**

Los accesorios y partes de diseño inadecuado pueden afectar seriamente el rendimiento del vehículo o sus sistemas de seguridad. Esto puede provocar un accidente o aumentar las posibilidades de sufrir heridas en caso de accidente.

**Se debe tener mucho cuidado, al elegir e instalar equipos eléctricos y electrónicos adicionales, como teléfonos portátiles, transmisores-receptores de radio, sistemas de audio y alarmas antirobo.**

La elección incorrecta, la instalación inadecuada o la elección de un instalador no calificado es peligroso. Los sistemas esenciales se podrían dañar, dejando inoperante el motor, activar el sistema de bolsas de aire (SRS), inactivar el funcionamiento de ABS/TCS/DSC e incluso producir un incendio.

Mazda no se responsabilizará por ningún gasto o problemas, incluyendo heridas o accidentes graves, que fueran resultado de la instalación de accesorios o piezas adicionales no originales.



## **Advertencia de teléfonos celulares**

### **ADVERTENCIA**

**Cumpla con las reglamentaciones legales respecto al uso de equipos de comunicación en vehículos en su vehículo.**

El uso de cualquier dispositivo eléctrico como teléfonos celulares, computadoras, radios portátiles, dispositivos de navegación vehicular y otros dispositivos mientras el vehículo está en movimiento es peligroso. Marcar un número en un teléfono celular mientras conduce ocupa las manos del conductor. El uso de estos dispositivos hará que el conductor se distraiga y puede conducir a accidentes serios. Si uno de los pasajeros no puede usar el dispositivo, salga del camino y estacione en un lugar seguro antes de usarlo. Si debiera usar un teléfono celular a pesar de esta advertencia, use un sistema de manos libres para por lo menos no tener las manos ocupadas cuando conduce el vehículo. Nunca use un teléfono celular u otro dispositivo eléctrico mientras el vehículo está en movimiento y, en cambio, concéntrese en la conducción.

## Sistema de clasificación uniforme de la calidad de los neumáticos (UTQGS)

---

### Sistema de clasificación uniforme de la calidad de los neumáticos (UTQGS)

Esta información, preparada por la Agencia Nacional de Seguridad para el Tráfico de las Carreteras (NHTSA), es un sistema de clasificación de los neumáticos que se basa en su desgaste, tracción y reacciones frente a cambios de temperatura.

### Desgaste

El desgaste de los neumáticos se mide bajo condiciones de carretera controladas, en una pista de pruebas especificada por el gobierno.

Por ejemplo, un neumático clasificado como de grado 150 durará una vez y media más que un neumático grado 100 en la misma pista de pruebas.

El rendimiento relativo de los neumáticos dependerá de las condiciones de uso y puede diferir de las normas especificadas según la forma de conducir, la forma de realizar el servicio del vehículo y según las características de los caminos y el clima de la región donde se conduce.

# Sistema de clasificación uniforme de la calidad de los neumáticos (UTQGS)

## Tracción-AA, A, B, C

La tracción de los neumáticos se puede clasificar en AA, A, B y C, de mayor a menor. Estos grados representan la habilidad de los neumáticos para frenar sobre un pavimento mojado medido bajo condiciones de carretera controladas en una pista de pruebas de asfalto y cemento con las especificaciones del gobierno. La tracción de un neumático de grado C será mala.

### ADVERTENCIA

La clasificación de tracción de los neumáticos se basa en una prueba de frenado (al conducir derecho) y no mide la tracción en las curvas (al virar), hidroplanear ni los picos de tracción.

## Temperatura-A, B, C

La reacción de los neumáticos a la temperatura se puede clasificar en A (la mayor), B y C, según el grado de resistencia de los neumáticos a la generación de calor y su habilidad para disipar el calor, bajo condiciones controladas en pruebas de laboratorio. Si las temperaturas se mantienen altas durante mucho tiempo el material del neumático se puede degenerar y se reducirá su vida útil, y temperaturas excesivas pueden producir una avería de los neumáticos.

El grado C corresponde a un nivel de rendimiento mínimo, bajo la Norma Federal 109 de Seguridad para Vehículos con Motor. Los grados B y A indican un nivel de rendimiento más alto que el mínimo requerido por la ley, cuando se realizaron pruebas de laboratorio.

### ADVERTENCIA

**Mantenga los neumáticos de su vehículo correctamente inflados y no lo sobrecargue.**

Conducir con neumáticos mal inflados o sobreinflados es peligroso. Si se conduce a velocidades excesivas, con baja presión de aire en los neumáticos o con demasiada carga, se puede acumular el calor y se puede producir una avería en los neumáticos. La clasificación de temperatura se realiza para neumáticos correctamente inflados y sin sobrecarga.

La NHTSA y los fabricantes de neumáticos han establecido un programa para que, en los próximos

## Sistema de clasificación uniforme de la calidad de los neumáticos (UTQGS)

años, esta clasificación se estampe en los neumáticos de los vehículos.

Los neumáticos que vienen normalmente o como opción en los vehículos Mazda pueden tener diferentes clasificaciones.

**TODOS LOS NEUMÁTICOS DE VEHÍCULOS DE PASAJEROS DEBEN ESTAR DE ACUERDO CON LAS CLASIFICACIONES ANTERIORES Y CUMPLIR CON LOS REQUISITOS DE SEGURIDAD ESTABLECIDOS POR LAS LEYES Y REGLAMENTOS FEDERALES.**

### CLASIFICACIÓN UNIFORME DE CALIDAD DE NEUMÁTICOS

La clasificación de calidad se puede encontrar en los casos que corresponda entre el hombro y el ancho máximo de la sección.

Por ejemplo:

**TREADWEAR 200 TRACTION AA  
TEMPERATURE A  
MARCA UTQGS (ejemplo)**

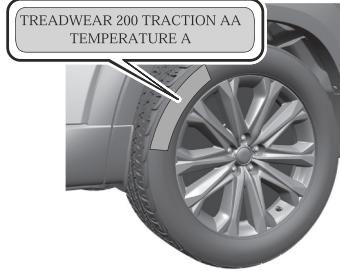

## Etiqueta de neumáticos

Las leyes federales exigen que los fabricantes de neumáticos coloquen información estandarizada en la pared lateral de todos los neumáticos. Esta información identifica y describe las características fundamentales del neumático y también provee un número de identificación del neumático para certificación de estándar de seguridad y también necesario en caso de un llamado de seguridad.

## Información en neumáticos de vehículos de pasajeros

Consulte el ejemplo a continuación.

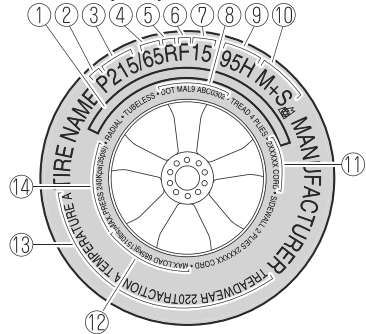

1. ADVERTENCIA DE SEGURIDAD
2. Neumático de automóvil de pasajeros
3. Ancho nominal del neumático en milímetros
4. Relación de altura a ancho (relación de aspecto)
5. Radial
6. Neumáticos para conducir pinchado
7. Código de diámetro de llanta
8. TIN: Número de identificación de neumático U.S. DOT
9. Índice de carga & símbolo de velocidad
10. Condiciones severas de nieve
11. Composición de las capas del neumático y materiales usados
12. Tasa de carga máxima
13. Desgaste de la banda de rodadura, temperatura y tracción
14. Presión de inflado máxima permisible

## Información sobre neumáticos (EE. UU.)

P215/65R15 95H es un ejemplo de un tamaño de neumático e índice de carga. Aquí se explica los diferentes componentes de ese tamaño de neumático e índice de carga. Tenga en cuenta que el tamaño de neumático e índice de carga puede ser diferente del ejemplo.

### P

Indica un neumático que puede ser instalado en vehículos, vehículos deportivos, minicamionetas y camionetas ligeras tal cual lo designa la Asociación de llantas y neumáticos (T&RA).

### **NOTA**

Si el tamaño de su neumático no comienza con una letra eso puede significar que fue designada por la ETRTO (Organización técnica europea de llantas y neumáticos) o la JATMA (Asociación de fabricantes de neumáticos de Japón).

### 215

"215" es el ancho nominal del neumático en milímetros. Este número de tres dígitos brinda el ancho en milímetros del neumático desde el borde a borde de la pared lateral. En general, a mayor número, más ancho el neumático.

### 65

"65" es la relación de aspecto. Este número de dos dígitos indica la relación entre la altura y el ancho del neumático.

### R

"R" es el símbolo de la construcción del neumático. R indica "Construcción en capas radiales".

### 15

"15" es el diámetro de la llanta en pulgadas.

### 95

"95" es el índice de carga. Este número de dos o tres dígitos indica que tanto peso puede soportar cada neumático.

### H

"H" es la tasa de velocidad. La tasa de velocidad indica la velocidad máxima para la cual se puede usar el neumático.

Tasa de letras	Tasa de velocidad
Q	99 mph
R	106 mph
S	112 mph
T	118 mph
U	124 mph
H	130 mph
V	149 mph
W	168* mph
Y	186* mph

\* Para neumáticos con una velocidad máxima de 149 mph, los fabricantes de neumáticos a veces usan las letras ZR. Para neumáticos con una velocidad máxima de 186 mph, los fabricantes de neumáticos siempre usan las letras ZR.

### M+S o M/S: Barro y nieve

AT: Todo terreno.

AS: Toda estación. La "M+S" o "M/S" indican que el neumático tiene algún uso para el barro y la nieve.

### **Número de identificación de neumático U.S. DOT (TIN)**

Este comienza con las letras "DOT" que indican que el neumático cumple con todos los estándares federales. Los dos siguientes números o letras son el código de la planta en que fue fabricado, y los últimos cuatro números representan la semana y el año en que fue fabricado el neumático. Por ejemplo, los números 457 significan la semana 45 de 1997. Después del 2000, los números pasaron a tener cuatro dígitos. Por ejemplo, el número 2102 significan la semana 21 de 2002. Los demás números son códigos comerciales que se emplean a discreción del fabricante. Esta información se usa para consultar a los consumidores en caso el neumático tenga un defecto que requiera un llamado de seguridad.

### **Composición de las capas del neumático y materiales usados**

El número de capas indica el número de capas de tejido revestido de caucho en el neumático. En general, a mayor número de capas, mayor peso que puede soportar el neumático. Los fabricantes de neumáticos también deben indicar el tipo de materiales, que pueden ser acero, nylon, poliéster, y otros.

### **Relación de carga máxima**

Este número indica la carga máxima en kilogramos y libras que se puede soportar el neumático.

### **Presión de inflado máxima permisible**

Este número es la presión de aire mayor que se le debe suministrar al neumático en condiciones normales de conducción.

### **Desgaste, Tracción y Temperatura**

**Desgaste:** El desgaste de los neumáticos se mide bajo condiciones de carretera controladas, en una pista de pruebas especificada por el gobierno. Por ejemplo, un neumático clasificado como de grado 150 durará una vez y media (1 ½) más que un neumático grado 100 en la misma pista de pruebas.

**Tracción:** La tracción de los neumáticos se puede clasificar en AA, A, B y C, de mayor a menor. Los grados representan la habilidad de los neumáticos para frenar sobre un pavimento mojado medido bajo condiciones de carretera controladas en una pista de pruebas de asfalto y cemento con las especificaciones del gobierno. La tracción de un neumático de grado C será mala.

**excesiva:** La reacción de los neumáticos a la temperatura se puede clasificar en A (la mayor), B y C, según el grado de resistencia de los neumáticos a la generación de calor y su habilidad para disipar el calor, bajo condiciones controladas en pruebas de laboratorio.

### **Neumáticos para nieve**

En algunas zonas con mucha nieve, los gobiernos locales pueden requerir el uso de verdaderos neumáticos para nieve, esos que tiene una banda de rodamiento bien profunda. Esos neumáticos solo deben ser usados en pares o colocados en las cuatro ruedas. Asegúrese de comprar neumáticos para nieve que sean del mismo tamaño y tipo de construcción que los otros neumáticos de su vehículo.

### **ADVERTENCIA DE SEGURIDAD**

La siguiente advertencia de seguridad aparece en la pared lateral del neumático.

**SE PUEDEN SUFRIR HERIDAS GRAVES COMO RESULTADO DE:**

- LA EXPLOSIÓN DEL CONJUNTO DEL NEUMÁTICO/LLANTA DEBIDO AL MONTAJE DE UN NEUMÁTICO DE UN DIÁMETRO DIFERENTE AL DE LA LLANTA; NUNCA EXCEDA LOS 40 psi (275 kPa) EN LOS TALONES, SOLO PERSONAL ESPECIALMENTE ENTRENADO DEBE MONTAR LOS NEUMÁTICOS.
- FALLAS DE NEUMÁTICOS DEBIDO A POCA PRESIÓN DE AIRE/SOBRECARGA/DAÑOS, SIGA EL MANUAL PARA EL PROPIETARIO E INDICACIONES EN EL VEHÍCULO, INSPECCIONE REGULARMENTE LA PRESIÓN DE AIRE E INSPECCIONE POR DAÑOS.

### **Información sobre neumáticos temporales**

Consulte el ejemplo a continuación.

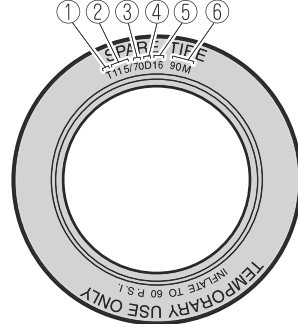

1. Neumáticos temporarios
2. Ancho nominal del neumático en milímetros
3. Relación de altura a ancho (relación de aspecto)
4. Diagonal
5. Código de diámetro de llanta
6. Índice de carga & símbolo de velocidad

T115/70D16 90M es un ejemplo de un tamaño de neumático e índice de carga. Aquí se explica los diferentes componentes de ese tamaño de neumático e índice de carga. Tenga en cuenta que el tamaño de neumático e índice de carga puede ser diferente del ejemplo.

### **T**

Indica un neumático que puede ser instalado en vehículos, vehículos deportivos, minicamionetas y camionetas ligeras tal cual lo designa la Asociación de llantas y neumáticos (T&RA).



## 115

"115" es el ancho nominal del neumático en milímetros. Este número de tres dígitos brinda el ancho en milímetros del neumático desde el borde a borde de la pared lateral. En general, a mayor número, más ancho el neumático.

## 70

"70" es la relación de aspecto. Este número de dos dígitos indica la relación entre la altura y el ancho del neumático.

## D

"D" es el símbolo de la construcción del neumático. D indica "construcción en capas diagonales".

## 16

"16" es el diámetro de la llanta en pulgadas.

## 90

"90" es el índice de carga. Este número de dos o tres dígitos indica que tanto peso puede soportar cada neumático.

## M

"M" es la tasa de velocidad. La tasa de velocidad indica la velocidad máxima para la cual se puede usar el neumático.

Tasa de letras	Tasa de velocidad
M	81 mph

## Ubicación de la etiqueta de neumáticos (Placa indicadora)

Encontrará la etiqueta de neumáticos que indica la presión de inflado de los neumáticos de acuerdo al tamaño del neumático y otra información importante en el pilar B lateral del conductor o en el borde del bastidor de la puerta del conductor.

### EJEMPLO

TIRE AND LOADING INFORMATION RENSEIGNEMENTS SUR LES PNEUS ET LE CHARGEMENT			
SEATING CAPACITY NOMBRE DE PLACES		TOTAL 5	FRONT 2 ARRIERE 3
The combined weight of occupants and cargo should never exceed _____ kg or _____ lbs.* Le poids total des occupants et du chargement ne doit jamais dépasser _____ kg ou _____ lbs.*			
TIRE PNEU	SIZE DIMENSIONS	COLD TIRE PRESSURE PRESSION DES PNEUS A FROID	SEE OWNER'S MANUAL FOR ADDITIONAL INFORMATION
FRONT AVANT	195/70R14	200 kPa, 29 psi	VOIR LE MANUEL DE L'USAGER POUR PLUS DE RENSEIGNEMENTS
REAR ARRIERE	195/70R14	200 kPa, 29 psi	
SPARE DE SECOURS	T125/70D15	420 kPa, 60 psi	

## Presión de aire de los neumáticos recomendada

En la etiqueta de neumáticos encontrará la presión de inflado de neumático recomendada en kPa y psi para los neumáticos instalados como originales en el vehículo. Es muy importante mantener la presión de inflado de los neumáticos en su vehículo de acuerdo con la presión recomendada. Debe verificar la presión de los neumáticos regularmente para asegurarse que se mantiene la presión de inflado adecuada.

Consulte la sección Neumáticos en la página 10-74.

### NOTA

Las presiones de los neumáticos indicados en la placa indicadora del vehículo o la etiqueta de información de neumáticos indica la presión de inflado de neumáticos en frío recomendada, mediada cuando los neumáticos están fríos, después de estacionar el vehículo durante al menos 3 horas. A medida que conduce, la temperatura del neumático aumenta, aumentando también la presión del neumático.

## ADVERTENCIA

**Verifique regularmente la presión de inflado de los neumáticos para que esté de acuerdo con la presión de inflado recomendada en la etiqueta de neumáticos y con la información en el manual para el propietario.**

Conducir su vehículo con neumáticos desinflados es peligroso.

Conducir con neumáticos desinflados es la causa más común de fallas en cualquier tipo de neumáticos y puede resultar en rajaduras grandes, separación de la banda de rodamiento o "reventones", que pueden hacer perder inesperadamente el control del vehículo y aumenta el riesgo de sufrir heridas. Conducir con neumáticos desinflados aumenta la flexión de la pared lateral y la resistencia al rodamiento, resultando en un aumento del calor y daños internos al neumático. Resulta en un estrés innecesario del neumático, desgaste irregular, pérdida de control y accidentes. Un neumático puede perder hasta la mitad de la presión de aire y no parecer que está desinflada. Es imposible determinar si los neumáticos están inflados o no simplemente mirándolos.

## Verificación de la presión de inflado de los neumáticos

1. Al verificar la presión de aire, asegúrese que los neumáticos están fríos, significa que no están calientes ni por haber conducido una milla.
2. Retire la tapa de la válvula de un neumático.
3. Presione firmemente un medidor de presión sobre la válvula.
4. Agregue aire para lograr la presión de aire recomendada.
5. Si infla demasiado el neumático, desínflelo empujando el vástago de metal en el centro de la válvula. Luego vuelva a verificar la presión con su medidor de presión.
6. Vuelva a colocar la tapa de válvula.
7. Repita el procedimiento para cada neumático, incluyendo el neumático de repuesto.

### NOTA

- Algunos neumáticos de repuesto requieren mayor presión de inflado.
8. Inspeccione visualmente los neumáticos para asegurarse que no hayan clavos ni otros objetos pegados que puedan perforar el neumático y causar pérdidas de aire.
  9. Verifique las paredes laterales para asegurarse que no haya agujeros, cortes, bultos, rajaduras u otras irregularidades.

## Glosario

**Placa indicadora:** Una etiqueta indicando los tamaños de los neumáticos OE, la presión de inflado recomendada y el peso máximo que puede llevar el vehículo.

**Número de identificación del neumático (TIN):** Un número en la pared lateral de cada neumático que provee información acerca de la marca del neumático y planta de fabricación, tamaño del neumático y fecha de fabricación.

**Presión de aire:** Una medida de la cantidad de aire en el neumático.

**kPa:** Kilopascal, la unidad métrica de presión de aire.

**psi:** Libras por pulgada cuadrada, la unidad inglesa de presión de aire.

**Pilar B:** Miembro de la estructura a un costado del vehículo detrás de la puerta delantera.

**Equipamiento original (OE):** Describe los componentes originales equipados en el vehículo.

**Límite de carga del vehículo:** El valor máximo de peso combinado de los ocupantes y la carga.

**Área de talón del neumático:** Área del neumático próximo a la llanta.

**Área de pared lateral del neumático:** Área entre el área de talón y la banda de rodamiento.

**Área de banda de rodamiento del neumático:** Área en el perímetro del neumático que hace contacto con el camino cuando está montado en el vehículo.

## Información sobre neumáticos (EE. UU.)

---

**Capacidad de asientos** significa el número total de permitido de ocupantes del vehículo. La capacidad de asientos se describe en la etiqueta de los neumáticos.

**El peso de opcionales de producción** es el peso combinado de los opcionales de producción regulares instalados que pesan más de 2,3 kilogramos más que los ítems estándares que reemplazan, y no considerados anteriormente en la tara o peso de accesorios, incluyendo frenos de alto rendimiento, niveladores, soportes de techo, batería de alto rendimiento y adornos especiales.

La **llanta** es el soporte de metal (rueda) para un neumático o un conjunto de neumático y cámara en el cual se asientan los talones del neumático.

## Mantenimiento de los neumáticos

El mantenimiento inadecuado o indebido puede causar un desgaste anormal de los neumáticos. A continuación se indican algunos puntos importantes para el mantenimiento:

## Presión de aire de los neumáticos

Inspeccione las presiones de todos los neumáticos mensualmente (incluyendo el de repuesto) cuando los neumáticos estén fríos. Las presiones que se recomiendan son las adecuadas para obtener una mejor conducción del vehículo y un desgaste mínimo de los neumáticos. Use las presiones especificadas en la placa de información de neumáticos del vehículo o la etiqueta de neumáticos para el rendimiento ideal.

## Rotación de los neumáticos

Para que el desgaste de las bandas se realice de forma pareja, se recomienda rotar los neumáticos al menos cada 16.000 km (10.000 millas) o antes, si se produce un desgaste desigual. Mazda le recomienda rotar cada 8.000 km (5.000 millas) para aumentar la vida útil de los neumáticos y para que el desgaste sea más parejo.

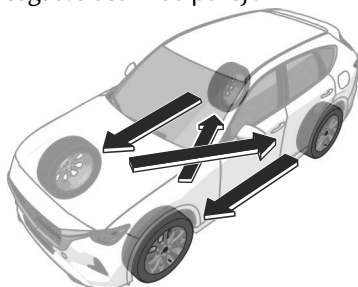

No incluya el neumático de repuesto (SOLO PARA USO TEMPORAL) en la rotación.

Controle que el desgaste de los neumáticos no sea desigual y que no existan roturas. El desgaste anormal de los neumáticos normalmente se debe a uno o una combinación de los siguientes puntos:

- Presión de aire incorrecta
- Alineación de las ruedas incorrecta
- Ruedas desbalanceadas
- Severas frenadas

Después de la rotación, asegúrese de llevar la presión de aire en todos los neumáticos a los niveles especificados en la página 10-74 y controle el ajuste de la tuerca de orejeta.

**⚠ PRECAUCIÓN**

Rote los neumáticos unidireccionales y los neumáticos radiales que tengan diseño asimétrico o tacos solamente de adelante hacia atrás y no de un lado a otro. El rendimiento de los neumáticos se verá afectado si los rota de lado a lado.

**Cambio de un neumático**

**⚠ ADVERTENCIA**

**Siempre use neumáticos que estén en buenas condiciones.**

Conducir con neumáticos desgastados es peligroso. La reducción en la efectividad de los frenos, precisión de la dirección y la tracción puede resultar en un accidente.

Si el neumático se desgasta de forma pareja, un indicador de desgaste con forma de barra aparecerá atravesado a la banda de rodamiento.

Cambie el neumático cuando suceda eso.

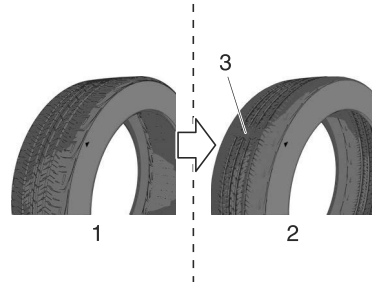

1. Nueva banda de rodamiento
2. Banda de rodamiento desgastada
3. Indicador de desgaste de la banda de rodamiento

Debe cambiar el neumático antes que la banda cruce toda la banda de rodamiento.

#### **NOTA**

Los neumáticos se desgastan a través del tiempo, incluso cuando no han sido usados en la calle. Se recomienda cambiar los neumáticos generalmente cada 6 años o más. El calor de los climas cálidos o si carga frecuentemente el vehículo puede acelerar el proceso de desgaste. Debe cambiar el neumático de repuesto cada vez que cambia los otros neumáticos debido a que el neumático de repuesto también envejece. El período en que fue fabricado el neumático (el mes y el año) se indican mediante un número de 4 dígitos.

Consulte la sección Etiqueta de neumáticos en la página 10-31.

#### **Prácticas de seguridad**

La manera en la que conduce tiene mucho que ver con la duración de los neumáticos y la seguridad. Desarrolle buenos hábitos de conducción para su propio beneficio.

- Respete los límites de velocidad y conduzca a velocidades que sean seguras de acuerdo a las condiciones meteorológicas existentes.
- Evite los arranques, frenadas y giros rápidos
- Evite los agujeros y objetos en el camino
- No conduzca sobre los bordillos o impacte los neumáticos contra los bordillos al estacionar

#### **PRECAUCIÓN**

Si siente una vibración repentina o problemas de conducción o sospecha que sus neumáticos o vehículo está dañado, reduzca inmediatamente la velocidad. Conduzca con cuidado hasta que pueda estacionar fuera del camino. Deténgase e inspeccione por daños en los neumáticos. Si uno de los neumáticos está desinflado o dañado, desínflelo, retire el neumático y la llanta y cámbielo por su neumático de repuesto. Si no puede detectar la causa, haga remolcar el vehículo hasta el concesionario más cercano o vendedor de neumáticos para inspeccionar el vehículo.

## Cargando el vehículo

Esta sección lo guiará para cargar correctamente su vehículo y/o tráiler, para mantener el peso del vehículo cargado dentro de su capacidad para la cual fue diseñado, con o sin un tráiler. Cargar correctamente su vehículo le brindará el máximo retorno en el rendimiento del diseño de su vehículo. Antes de cargar su vehículo, debe familiarizarse con los siguientes términos para determinar los pesos de su vehículo con o sin un tráiler, en la Etiqueta de certificación de seguridad y Etiqueta de información de carga y neumáticos del vehículo:

### **ADVERTENCIA**

#### **Vehículo sobrecargado.**

Es peligroso sobrecargar un vehículo. Los resultados de sobrecargar un vehículo pueden tener consecuencias serias en términos de seguridad para los pasajeros. Demasiado peso en un sistema de suspensión del vehículo puede causar problemas en los elásticos o amortiguadores, fallas en los frenos, problemas de manejo y dirección, desgaste irregular de los neumáticos, fallas de los neumáticos y otros daños.

Al sobrecargar un vehículo este se vuelve más difícil de conducir y controlar. También aumenta la distancia requerida para frenar. En casos de una sobrecarga excesiva, los frenos pueden fallar completamente, especialmente en bajadas pronunciadas. La carga que un neumático puede soportar con seguridad es una combinación del tamaño del neumático, el rango de carga, y la presión de inflado correspondiente.

Nunca sobrecargue el vehículo y siempre tenga en cuenta los pesos nominales del vehículo en la Etiqueta de certificación de seguridad y Etiqueta de información de carga y neumáticos del vehículo.



La **tara base** es el peso del vehículo incluyendo un tanque lleno de combustible y todos los equipos estándar. No incluye los pasajeros, la carga ni los equipos opcionales.

La **tara del vehículo** es el peso de su vehículo nuevo cuando lo retiró de su concesionario más los equipos opcionales comprados.

### CARGA ÚTIL

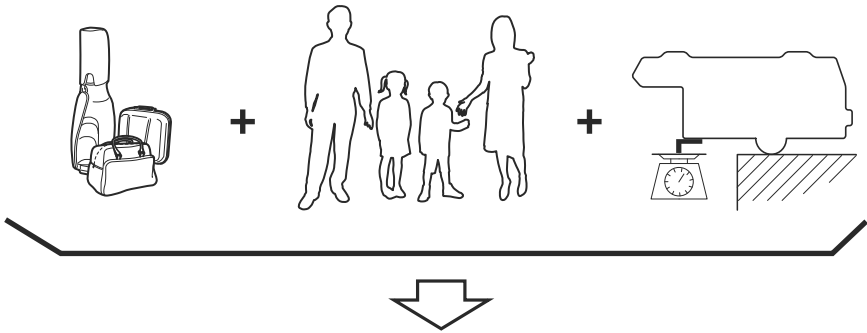

### CARGA ÚTIL

**Carga útil** es el peso combinado de la carga y los pasajeros para los cuales fue diseñado el vehículo. La carga útil máxima para su vehículo la puede encontrar en la Etiqueta de información de carga y neumáticos del vehículo en el bastidor o en el pilar de la puerta del conductor. Busque el texto "THE COMBINATION WEIGHT OF OCCUPANTS AND CARGO SHOULD NEVER EXCEED XXX kg or XXX lbs" para obtener la máxima carga útil. La carga útil indicada en la etiqueta de neumáticos es la carga útil máxima para la cual fue fabricado el vehículo en la planta de ensamblaje. Si ha instalado equipos opcionales en el vehículo, el peso del equipo debe ser sustraído a la carga útil indicada en la etiqueta de neumáticos para ser preciso.

**EJEMPLO**



TIRE AND LOADING INFORMATION RENSEIGNEMENTS SUR LES PNEUS ET LE CHARGEMENT			
SEATING CAPACITY NOMBRE DE PLACES	TOTAL 5	FRONT AVANT 2	REAR ARRIÈRE 3

The combined weight of occupants and cargo should never exceed **xxx** kg or **xxx** lbs.\*  
 Le poids total des occupants et du chargement ne doit jamais dépasser **xxx** kg ou **xxx** lb.\*

TIRE PNEU	SIZE DIMENSIONS	COLD TIRE PRESSURE PRESSION DES PNEUS À FROID	SEE OWNER'S MANUAL FOR ADDITIONAL INFORMATION  VOIR LE MANUEL DE L'USAGER POUR PLUS DE RENSEIGNEMENTS
FRONT AVANT	P195/70R14	200 kPa, 29 psi	
REAR ARRIÈRE	P195/70R14	200 kPa, 29 psi	
SPARE DE SECOURS	T125/70D15	420 kPa, 60 psi	



**CARGA**

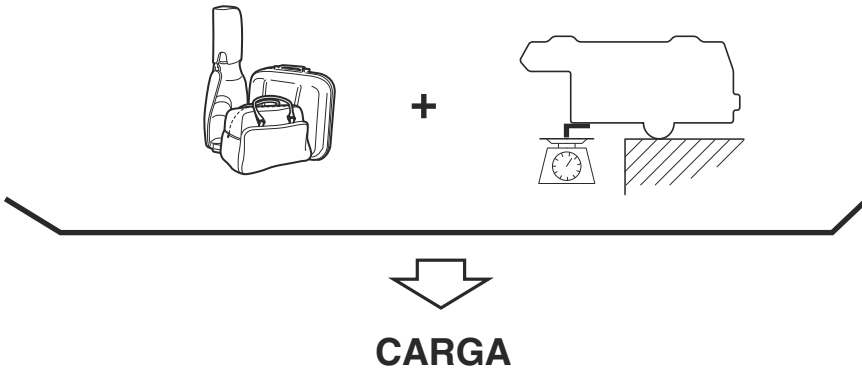

El **peso de carga** incluye todo el peso agregado a la tara base, incluyendo la carga y equipos opcionales. Al remolcar, el peso en la punta del tráiler también es parte del peso de la carga.

El límite del peso de la carga disminuye dependiendo del número de ocupantes del vehículo. El límite del peso de la carga se puede calcular substrayendo el peso total de los ocupantes del vehículo del valor de "peso combinado de los ocupantes y la carga que no debe ser excedido" en la etiqueta de neumáticos.

Ejemplos: Basándose en el peso de un solo ocupante de 68 kg (150 lbs), y un valor de 385 kg (849 lbs) para el "peso combinado de los ocupantes y la carga que no debe ser excedido":

El límite de peso de carga con un ocupantes es de 385 kg (849 lbs) – 68 kg (150 lbs) = 317 kg (699 lbs)

El límite de peso de carga con dos ocupantes es de 385 kg (849 lbs) – (68 × 2) kg (150 × 2) lbs) = 249 kg (549 lbs)

Si el peso del ocupante aumenta, el límite de peso de carga disminuye de igual modo.

**GAW (Peso bruto en el eje)** es el peso total ubicado en cada eje (delantero y trasero) - incluyendo la tara del vehículo y toda la carga útil.

**GAWR (Límite de peso bruto en el eje)** es el peso máximo permitido que se puede llevar en un solo eje (delantero o trasero). **Estos números son indicados en la Etiqueta de certificación de cumplimiento de seguridad ubicada en el bastidor o en el pilar de la puerta del conductor. La carga total en cada eje nunca debe exceder su GAWR.**

**GVW**

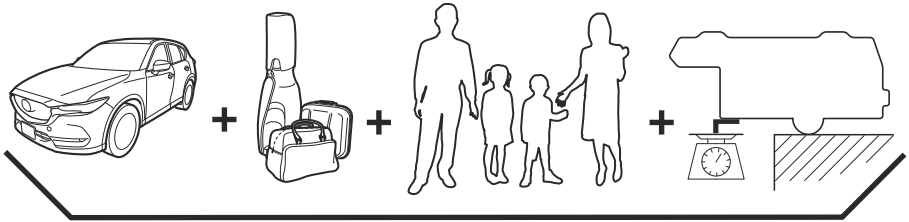

**GVW**

**GVW (Peso bruto del vehículo)** es la Tara del vehículo + carga + pasajeros.

**GVWR (Limite de peso bruto del vehículo)** es el peso máximo permitido para el vehículo completamente cargado (incluyendo todos los opcionales, equipamiento, pasajeros y carga). **El GVWR está indicado en la Etiqueta de certificación de cumplimiento de seguridad ubicada en el bastidor o en el pilar de la puerta del conductor. El GVW nunca debe exceder el GVWR.**



vehículo puede soportar sin riesgo de daños. (Importante: El sistema de frenos del vehículo de remolque fue clasificado como para ser usado con el GVWR, no el GCWR. Se deben usar frenos separados para el control seguro de los vehículos remolcados y para los tráileres de más de 1.500 lbs). **El GCW nunca debe exceder el GCWR.**

**Peso máximo del tráiler cargado** es el peso mayor posible de un tráiler completamente cargado que el vehículo puede remolcar. Se asume un vehículo sólo con sus opcionales, sin carga (interna o externa), una carga en la punta de 10–15 % (tráiler convencional) o un peso en pivote de 15–25 % (tráiler de quinta rueda), y un solo conductor (150 lbs). **Consulte a su concesionario (o la guía de remolque del tráiler y RV provista por su concesionario) para información más detallada.**

**Carga en la punta del tráiler o carga de pivote de quinta rueda** refiere al peso que un tráiler empuja hacia abajo en un enganche de tráiler.

**Ejemplos:** Para un tráiler convencional de 5.000 lbs, multiplique 5.000 por 0,10 y 0,15 para obtener una carga en la punta del tráiler de 500 a 750 lbs. Para un tráiler de quinta rueda de 11.500 lb, multiplique por 0,15 y 0,25 para obtener un carga de pivote de 1.725 a 2.875 lbs.

## **ADVERTENCIA**

### **Nunca exceda las especificaciones GVWR o GAWR.**

Exceder el GVWR o el GAWR especificado en la etiqueta de certificación es peligroso. Exceder cualquier limitación del vehículo puede resultar en un accidente serio, heridas o daños al vehículo.

No use neumáticos de repuesto con capacidad de carga menor que los originales debido a que de esa manera se pueden bajar los límites de GVWR y GAWR del vehículo. Los neumáticos de repuesto con un límite mayor que los originales no aumentan los límites GVWR y GAWR.

Nunca exceda el GVWR o el GAWR especificado en la etiqueta de certificación.

## **Pasos para determinar el límite de carga correcto**

Pasos para determinar límite de carga correcto-

- (1) Busque el texto "The combined weight of occupants and cargo should never exceed XXX kg or XXX lbs." en la placa indicadora del vehículo.
- (2) Determine el peso combinado del conductor y los pasajeros que viajarán en su vehículo.
- (3) Réstele el peso combinado del conductor y los pasajeros de los XXX kg o XXX lbs.
- (4) El valor resultante es igual a la cantidad de carga y capacidad de carga de equipaje. Por ejemplo, si la cantidad "XXX" es igual a 1.400 lbs y hay 5 pasajeros de 150 lb, la cantidad de carga y capacidad de carga de equipaje disponible es de 650 lbs.  $(1.400 - 750 (5 \times 150) = 650 \text{ lbs.})$
- (5) Determine el peso combinado de equipaje y carga a cargar en el vehículo. Ese peso no puede exceder la carga y la capacidad de carga de equipaje calculada en el paso 4.
- (6) Si su vehículo remolcará un tráiler, la carga del tráiler será transferida a su vehículo. Consulte este manual para determinar como es que eso reduce la carga y capacidad de carga de equipaje posible de su vehículo.

## Sistema de entrada sin llave/sistema inmovilizador

### FCC CAUTION

Changes or modifications not expressly approved by the party responsible for compliance could void the user's authority to operate the equipment.

### FCC/ISED

This device complies with part 15 of FCC Rules and Innovation, Science and Economic Development Canada's licence-exempt RSS(s). Operation is subject to the following two conditions: (1) this device may not cause harmful interference, and (2) this device must accept any interference received, including interference that may cause undesired operation. Le présent appareil est conforme à la partie 15 des règles de la FCC et aux normes des CNR d'Innovation, Sciences et Développement économique Canada applicables aux appareils radio exempts de licence. L'exploitation est autorisée aux deux conditions suivantes : (1) l'appareil ne doit pas produire de brouillage, et (2) l'appareil doit accepter tout brouillage subi, même si le brouillage est susceptible d'en compromettre le fonctionnement.

### (MEXICO)

La operación de este equipo está sujeta a las siguientes dos condiciones: (1) es posible que este equipo o dispositivo no cause interferencia perjudicial y (2) este equipo o dispositivo debe aceptar cualquier interferencia, incluyendo la que pueda causar su operación no deseada.

# Declaración de conformidad

---

## Sistema de control inalámbrico HomeLink

### FCC (USA) and ISED (Canada)

This device complies with FCC rules part 15 and Innovation, Science, and Economic Development Canada RSS-210. Operation is subject to the following two conditions: (1) This device may not cause harmful interference, and (2) This device must accept any interference that may be received including interference that may cause undesired operation. **WARNING:** The transmitter has been tested and complies with FCC and ISED rules. Changes or modifications not expressly approved by the party responsible for compliance could void the user's authority to operate the device.

This equipment complies with FCC and ISED radiation exposure limits set forth for an uncontrolled environment. End Users must follow the specific operating instructions for satisfying RF exposure compliance. This transmitter must be at least 20 cm from the user and must not be co-located or operating in conjunction with any other antenna or transmitter.

### FCC (États-Unis) et ISED (Canada)

Cet appareil est conforme aux règlements de la FCC, section 15, et au CNR-210 d'Innovation, Sciences et Développement économique Canada. Le fonctionnement est assujéti aux deux conditions suivantes : (1) cet appareil ne doit pas causer d'interférences nuisibles et (2) cet appareil doit accepter toute interférence reçue, y compris celle qui pourrait entraîner un dysfonctionnement. **MISE EN GARDE :** L'émetteur a subi des tests et est conforme aux règlements de la FCC et d'ISDE. Les changements ou modifications non approuvés explicitement par la partie responsable de la conformité pourraient rendre caduque l'autorisation de l'utilisateur de se servir du dispositif.

Cet appareil est conforme aux limites d'exposition aux radiations de la FCC et d'ISDE établies pour un environnement non contrôlé. Les utilisateurs finaux doivent respecter les instructions d'utilisation spécifiques pour satisfaire aux exigences de conformité aux expositions de RF. L'émetteur doit se trouver à 20 cm au minimum de l'utilisateur et ne doit pas être situé au même endroit que tout autre émetteur ou antenne ni fonctionner avec un autre émetteur ou antenne.

### Mexico

"La operación de este equipo está sujeta a las siguientes dos condiciones: (1) es posible que este equipo o dispositivo no cause interferencia perjudicial y (2) este equipo o dispositivo debe aceptar cualquier interferencia, incluyendo la que pueda causar su operación no deseada.

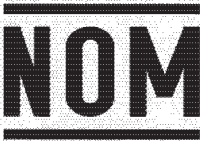



## Cargando

### FCC Note

This device complies with part 15 of the FCC Rules. Operation is subject to the following two conditions: (1) This device may not cause harmful interference, and (2) this device must accept any interference received, including interference that may cause undesired operation.

### FCC Caution

Changes or modifications not expressly approved by the party responsible for compliance could void the user's authority to operate the equipment.

NOTE: This equipment has been tested and found to comply with the limits for a Class B digital device, pursuant to part 15 of the FCC Rules. These limits are designed to provide reasonable protection against harmful interference in a residential installation. This equipment generates, uses and can radiate radio frequency energy and, if not installed and used in accordance with the instructions, may cause harmful interference to radio communications. However, there is no guarantee that interference will not occur in a particular installation. If this equipment does cause harmful interference to radio or television reception, which can be determined by turning the equipment off and on, the user is encouraged to try to correct the interference by one or more of the following measures:

- Reorient or relocate the receiving antenna.
- Increase the separation between the equipment and receiver.
- Connect the equipment into an outlet on a circuit different from that to which the receiver is connected.
- Consult the dealer or an experienced radio/TV technician for help.

## Declaración de conformidad

---

### Sistema de monitoreo de presión de neumáticos

#### **USA**

This device complies with Part 15 of the FCC Rules. Operation is subject to the following two conditions: (1) this device may not cause harmful interference, and (2) this device must accept any interference received, including interference that may cause undesired operation.

Changes or modifications not expressly approved by the party responsible for compliance could void the user's authority to operate the equipment.

#### **Canada**

This device complies with Industry Canada licence-exempt RSS standard(s). Operation is subject to the following two conditions: (1) this device may not cause Interference, and (2) this device must accept any interference, including interference that may cause undesired operation of the device.

Le présent appareil est conforme aux CNR d'Industrie Canada applicables aux appareils radio exempts de licence. L'exploitation est autorisée aux deux conditions suivantes : (1) l'appareil ne doit pas produire de brouillage, et (2) l'utilisateur de l'appareil doit accepter tout brouillage radioélectrique subi, même si le brouillage est susceptible d'en compromettre le fonctionnement.

#### **Mexico**

La operación de este equipo está sujeta a las siguientes dos condiciones: (1) es posible que este equipo o dispositivo no cause interferencia perjudicial y (2) este equipo o dispositivo debe aceptar cualquier interferencia, incluyendo la que pueda causar su operación no deseada.

## Sistema de sensor de radar delantero

### -USA/Puerto Rico/Guam/Saipan/CANADA

Model: ARS4-B

IC: 4135A-ARS4B

FCC ID: OAYARS4B

This device complies with Part 15 of the FCC Rules and with Industry Canada licence-exempt RSS standard(s). Operation is subject to the following two conditions:

- (1) This device may not cause harmful interference, and
- (2) This device must accept any interference received, including interference that may cause undesired operation.

Le présent appareil est conforme aux CNR d'Industrie Canada applicables aux appareils radio exempts de licence. L'exploitation est autorisée aux deux conditions suivantes:

- (1) l'appareil ne doit pas produire de brouillage, et
- (2) l'utilisateur de l'appareil doit accepter tout brouillage radioélectrique subi, même si le brouillage est susceptible d'en compromettre le fonctionnement.

#### *Radiation exposure information*

*This equipment complies with FCC and IC radiation exposure limits set forth for an uncontrolled environment. This equipment should be installed and operated with minimum distance of 30 cm between the radiator and your body.*

*This transmitter must not be co-located or operating in conjunction with any other antenna or transmitter.*

*Cet équipement est conforme aux limites d'exposition aux rayonnements IC établies pour un environnement non contrôlé. Cet équipement doit être installé et utilisé avec un minimum de 30 cm de distance entre la source de rayonnement et votre corps.*

#### FCC Notice

Changes or modifications not expressly approved by the party responsible for compliance could void the user's authority to operate the equipment.

### -Mexico

Certificado de homologación: RVLCOAR15-0008

Continental ARS 4-B

Este equipo opera a título secundario, consecuentemente, debe aceptar interferencias perjudiciales. Incluyendo equipos de la misma clase y puede no causar interferencias a sistemas operando a título primario.

# Declaración de conformidad

## Sistema de sensor de radar lateral delantero/sensor de radar lateral trasero

FCC	<p>FCC ID : 2AHE9-24GMMR20</p> <p>This device complies with part 15 of the FCC Rules. Operation is subject to the following two conditions: (1) This device may not cause harmful interference, and (2) This device must accept any interference received, including interference that may cause undesired operation.</p> <p>FCC CAUTION Changes or modifications made to this equipment not expressly approved by (FURUKAWA AUTOMOTIVE SYSTEMS INC) may void the FCC authorization to operate this equipment.</p>
CANADA	<p>IC: 21140-24GMMR20</p> <p>NOTICE: This device contains licence exempt transmitter(s)/receiver(s) that comply with Innovation, Science and Economic Development Canada's licence exempt RSS(s). Operation is subject to the following two conditions: 1. This device may not cause interference. 2. This device must accept any interference, including interference that may cause undesired operation of the device.</p> <p>L'émetteur / récepteur exempt de licence contenu dans le présent appareil est conforme aux CNR d'Innovation, Sciences et Développement économique Canada applicables aux appareils radio exempts de licence. L'exploitation est autorisée aux deux conditions suivantes : 1. L'appareil ne doit pas produire de brouillage 2. L'appareil doit accepter tout brouillage radioélectrique subi , même si le brouillage est susceptible d'en compromettre le fonctionnement.</p> <p>NOTICE: Changes or modifications made to this equipment not expressly approved by (FURUKAWA AUTOMOTIVE SYSTEMS INC) may void the FCC authorization to operate this equipment.</p> <p>Radiofrequency radiation exposure Information: The radiated output power of the device is far below the FCC radio frequency exposure limits. Nevertheless, the device shall be used in such a manner that the potential for human contact during normal operation is minimized.</p>

## Sistema de audio

### USA(FCC)

Model No. : AM2201

This device complies with part 15 of the FCC Rules. Operation is subject to the following two conditions:

- (1) This device may not cause harmful interference, and
- (2) this device must accept any interference received, including interference that may cause undesired operation.

#### Responsible Party

- Name : Panasonic Corporation of North America
- Address : Two Riverfront Plaza, Newark, NJ 07102-5490
- Support Contact : <https://shop.panasonic.com/support>

#### **NOTE**

Properly shielded and grounded cables and connectors must be used for connection to host computers and / or peripherals in order to meet FCC emission limits.

Compliance with FCC requirement 15.407(c)

Data transmission is always initiated by software, which is passed down through the MAC, through the digital and analog baseband, and finally to the RF chip. Several special packets are initiated by the MAC. These are the only ways the digital baseband portion will turn on the RF transmitter, which it then turns off at the end of the packet. Therefore, the transmitter will be on only while one of the aforementioned packets is being transmitted. In other words, this device automatically discontinues transmission in case of either absence of information to transmit or operational failure.

Frequency Tolerance:  $\pm 20$ ppm

#### **⚠ WARNING**

##### RF Exposure

This equipment complies with FCC radiation exposure limits set forth for an uncontrolled environment and meets the FCC radio frequency (RF) Exposure Guidelines. This equipment has very low levels of RF energy that it is deemed to comply with without maximum permissive exposure evaluation (MPE). [But it is desirable that it should be installed and operated keeping the radiator at least 20cm or more away from person's body.]

This transmitter must not be co-located or operated in conjunction with any other antenna or transmitter.

#### **FCC CAUTION :**

Changes or modifications not expressly approved by the party responsible for compliance could void the user's authority to operate the equipment.

## Canada

### NOTE

This device complies with Industry Canada's applicable licence-exempt RSSs.

Operation is subject to the following two conditions:

- (1) This device may not cause interference; and
- (2) This device must accept any interference, including interference that may cause undesired operation of the device.

Le présent appareil est conforme aux CNR d'Industrie Canada applicables aux appareils radio exempts de licence.

L'exploitation est autorisée aux deux conditions suivantes :

- 1) l'appareil ne doit pas produire de brouillage;
- 2) l'utilisateur de l'appareil doit accepter tout brouillage radioélectrique subi, même si le brouillage est susceptible d'en compromettre le fonctionnement.

### CAUTION:

This equipment complies with ISED radiation exposure limits set forth for an uncontrolled environment and meets RSS-102 of the ISED radio frequency (RF) Exposure rules. This equipment should be installed and operated keeping the radiator at least 20cm or more away from person's body.

Cet équipement est conforme aux limites d'exposition aux rayonnements énoncées pour un environnement non contrôlé et respecte les règles d'exposition aux fréquences radioélectriques (RF) CNR-102 de l'ISDE. Cet équipement doit être installé et utilisé en gardant une distance de 20 cm ou plus entre le radiateur et le corps humain.

Data transmission is always initiated by software, which is the passed down through the MAC, through the digital and analog baseband, and finally to the RF chip. Several special packets are initiated by the MAC. These are the only ways the digital baseband portion will turn on the RF transmitter, which it then turns off at the end of the packet. Therefore, the transmitter will be on only while one of the aforementioned packets is being transmitted. In other words, this device automatically discontinues transmission in case of either absence of information to transmit or operational failure.

La transmission des données est toujours initiée par le logiciel, puis les données sont transmises par l'intermédiaire du MAC, par la bande de base numérique et analogique et, enfin, à la puce RF. Plusieurs paquets spéciaux sont initiés par le MAC. Ce sont les seuls moyens pour qu'une partie de la bande de base numérique active l'émetteur RF, puis désactive celui-ci à la fin du paquet. En conséquence, l'émetteur reste uniquement activé lors de la transmission d'un des paquets susmentionnés. En d'autres termes, ce dispositif interrompt automatiquement toute transmission en cas d'absence d'information à transmettre ou de défaillance.

## Mexico

Model No. AM2201: IFT:MAPAAM23-08132

La operación de este equipo está sujeta a las siguientes dos condiciones:

- (1) es posible que este equipo o dispositivo no cause interferencia perjudicial y
- (2) este equipo o dispositivo debe aceptar cualquier interferencia, incluyendo la que pueda causar su operación no deseada.



## Sistema de radio

FCC

**NOTE :**

Properly shielded and grounded cables and connectors must be used for connection to host computers and / or peripherals in order to meet FCC emission limits.

**CAUTION :**

Changes or modifications not expressly approved by the party responsible for compliance could void the user's authority to operate the equipment.

## Declaración de conformidad

---

### Sistema de comunicación de datos

EE. UU.

#### CAUTION

##### Radio Frequency Radiation Exposure

This equipment complies with FCC radiation exposure limits set forth for an uncontrolled environment and meets the FCC radio frequency (RF) Exposure Guidelines. This equipment should be installed and operated keeping the radiator at least 20cm or more away from person's body in normal use position.

##### Co-location

This transmitter must not be co-located or operated in conjunction with any other antenna or transmitter.

This device complies with part 15 of the FCC Rules. Operation is subject to the following two conditions: (1) This device may not cause harmful interference, and (2) this device must accept any interference received, including interference that may cause undesired operation.

##### FCC

#### WARNING

Changes or modifications not expressly approved by the party responsible for compliance could void the user's authority to operate the equipment.



## Canadá

Contains IC: 574B-DA39

This device contains licence-exempt transmitter(s)/receiver(s) that comply with Innovation, Science and Economic Development Canada's licence-exempt RSS(s). Operation is subject to the following two conditions:

- (1) This device may not cause interference.
- (2) This device must accept any interference, including interference that may cause undesired operation of the device.

### CAUTION: Radio Frequency Radiation Exposure

This equipment complies with IC radiation exposure limits set forth for an uncontrolled environment and meets RSS-102 of the IC radio frequency (RF) Exposure rules. This equipment should be installed and operated keeping the radiator at least 20cm or more away from person's body.

## Declaración de conformidad

---

Contient IC: 574B-DA39

L'émetteur/récepteur exempt de licence contenu dans le présent appareil est conforme aux CNR d'Innovation, Sciences et Développement économique Canada applicables aux appareils radio exempts de licence. L'exploitation est autorisée aux deux conditions suivantes :

- 1) L'appareil ne doit pas produire de brouillage;
- 2) L'appareil doit accepter tout brouillage radioélectrique subi, même si le brouillage est susceptible d'en compromettre le fonctionnement.

**ATTENTION:** l'exposition aux rayonnements radiofréquence

- Cet équipement est conforme aux limites d'exposition aux rayonnements énoncées pour un environnement non contrôlé et respecte les règles d'exposition aux fréquences radioélectriques (RF) CNR-102 de l'IC. Cet équipement doit être installé et utilisé en gardant une distance de 20 cm ou plus entre le radiateur et le corps humain.

## Cargador inalámbrico (Qi)

**IC ID:**26055-KAAA66CH0

**FCC ID:**2AEQT-KAAA66CH0

**FCC Statement:**

This device complies with Industry Canada licence-exempt RSS standard(s).

Operation is subject to the following two conditions: (1) this device may not cause interference, and (2) this device must accept any interference, including interference that may cause undesired operation of the device.

Le présent appareil est conforme aux CNR d'Industrie Canada applicables aux appareils radio exempts de licence. L'exploitation est autorisée aux deux conditions suivantes : (1) l'appareil ne doit pas produire de brouillage, et (2) l'utilisateur de l'appareil doit accepter tout brouillage radioélectrique subi, même si le brouillage est susceptible d'en compromettre le fonctionnement.

This equipment complies with Industry Canada radiation exposure limits set forth for an uncontrolled environment.

Cet équipement est conforme à l'exposition aux rayonnements Industry Canada limites établies pour un environnement non contrôlé.

This device complies with part 15 of the FCC rules. Operation is subject to the following two conditions: (1) this device may not cause harmful interference, and (2) this device must accept any interference received, including interference that may cause undesired operation. Changes or modifications not expressly approved by the party responsible for compliance could void the user's authority to operate the equipment.

NOTE: This equipment has been tested and found to comply with the limits for a Class B digital device, pursuant to part 15 of the FCC Rules. These limits are designed to provide reasonable protection against harmful interference in a residential installation. This equipment generates uses and can radiate radio frequency energy and, if not installed and used in accordance with the instructions, may cause harmful interference to radio communications. However, there is no guarantee that interference will not occur in a particular installation. If this equipment does cause harmful interference to radio or television reception, which can be determined by turning the equipment off and on, the user is encouraged to try to correct the interference by one or more of the following measures:

- Reorient or relocate the receiving antenna.
- Increase the separation between the equipment and receiver.
- Connect the equipment into an outlet on a circuit different from that to which the receiver is connected.
- Consult the dealer or an experienced radio/TV technician for help important announcement Important

Note: Radiation Exposure Statement

This equipment complies with FCC radiation exposure limits set forth for an uncontrolled environment.

This transmitter must not be co-located or operating in conjunction with any other antenna or transmitter.

## Número de identificación

### Número de identificación del vehículo

El número de identificación del vehículo sirve para identificar legalmente a su vehículo.

#### Panel de instrumentos

El número se encuentra en una placa fijada en la parte superior izquierda del panel de instrumentos.

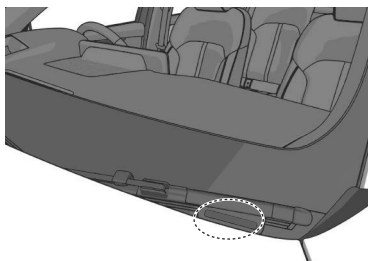

#### Chasis

Abra la cubierta tal como se indica en la figura para verificar el número de identificación del vehículo.

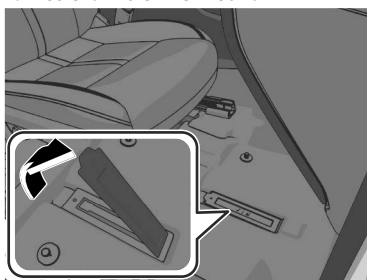

### Etiqueta de aprobación de las normas de seguridad del vehículo (EE.UU. y Canadá)

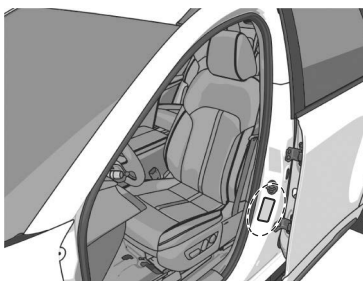

**Etiqueta de información  
sobre el control de  
emisiones del vehículo  
(EE. UU. y Canadá)**

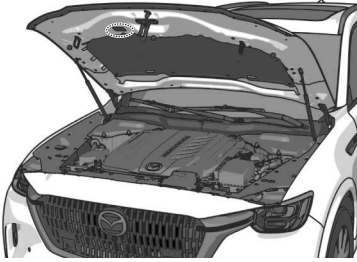

**Etiqueta de presión de  
aire de los neumáticos**



# Número de identificación

---

## Número del motor

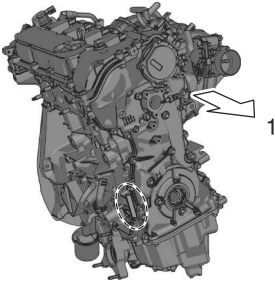

# Especificación del vehículo

## Motor

Ítem	Especificación
Tipo	DOHC-16V en línea, 4 cilindros
Diámetro × carrera	89,0 × 100,0 mm (3,50 × 3,94 pulg.)
Cilindrada	2.488,5 ml (2.488,5 cc)
Tasa de compresión	13,0

# Especificación del vehículo

## Sistema de carga

Ítem	Datos de servicio
Potencia de entrada	110 - 240 V CA
Frecuencia nominal	60 Hz
Corriente eléctrica nominal máxima	En carga normal 32A CA
Consumo máximo de energía	7,2 kVA (carga normal)
Modo de carga EV/tipo de conexión	Carga normal: Modo 2, Modo 3/TIPO1
Requisitos de instalación (información sobre la protección contra la corriente de cortocircuito y la protección del equipo)	Deben seguirse las leyes y reglamentos aplicables, así como las normas para las medidas de protección contra la sobrecorriente y el sobrevoltaje. Asegúrese siempre de instalar los dispositivos de protección contra sobrecorrientes adecuados en el cableado de casas y edificios.
Nivel IP	IP44: Cuando el conector de carga está conectado a la entrada de carga IP67 : Cable de carga
Temperatura de funcionamiento	Cargador a bordo Temperatura ambiente : -30 °C (-22 °F) a 85 °C (185 °F) Temperatura del refrigerante : -30 °C (-22 °F) a 70 °C (158 °F) Cable de carga Temperatura ambiente : -30 °C (-22 °F) a 55 °C (131 °F)
Temperatura de almacenamiento	Cargador a bordo Temperatura ambiente : -40 °C (-40 °F) a 85 °C (185 °F) Temperatura del refrigerante : -40 °C (-40 °F) a 85 °C (185 °F) Cable de carga Temperatura ambiente : -40 °C (-40 °F) a 80 °C (176 °F)
Normas aplicables	Cargador a bordo EN/IEC 61851-1, EN/IEC 61851-21, UL 2202 Cable de carga NFPA 70, NFPA 79, SAE-J 1772, UL 62, UL 817, UL 2231-1, UL 2231-2, UL 2251, UL 2594, CSA C22.2 No.280-16
Adaptadores	No utilice un adaptador con el enchufe y el conector del cable de carga. No utilice un cable de extensión.



## Batería de alto voltaje

Ítem	Especificación
Tipo	Batería de ion de litio
Rango de temperatura	Temperatura garantizada de funcionamiento: $-30\text{ }^{\circ}\text{C}$ ( $-22\text{ }^{\circ}\text{F}$ ) $-60\text{ }^{\circ}\text{C}$ ( $140\text{ }^{\circ}\text{F}$ ) Temperatura garantizada de almacenamiento: $-40\text{ }^{\circ}\text{C}$ ( $-40\text{ }^{\circ}\text{F}$ ) $-70\text{ }^{\circ}\text{C}$ ( $158\text{ }^{\circ}\text{F}$ )

## Especificación del vehículo

### Sistema eléctrico

Clasificación	Especificación	
Batería de ácido-plo-mo*1	Q-85	
Número de bujías de encendido	Bujía de encendido genuina Mazda*2	PE5R-18-110-A o PE5S-18-110

\*1 La especificación de la batería difiere según el país o la región. Verifique la batería instalada en el vehículo y utilice una batería con un rendimiento igual o superior. Sin embargo, el rendimiento de la batería puede variar incluso entre los mismos tipos de batería, consulte a un concesionario autorizado Mazda para cambiarla.

\*2 La bujía de encendido proporciona al motor e-SKYACTIV PHEV un rendimiento óptimo. Consulte a un concesionario autorizado Mazda para más detalles.



### PRECAUCIÓN

Al limpiar las bujías de iridio, no use un cepillo de alambre. Las partículas finas que revisten a la aleación de iridio y las puntas de platino se podrían dañar.

**Lubricantes recomendados**

Lubricante	Clasificación
Aceite de motor	Consulte la sección Aceite recomendado en la página 9-18.
Refrigerante	Tipo FL-22
Líquido de la transmisión automática <sup>*1</sup>	Aceite original de Mazda ATF-A7
Aceite de caja de transferencia <sup>*2</sup>	
Aceite de diferencial delantero <sup>*2</sup>	Aceite de cambios hipoide de larga vida Mazda SG1
Aceite de diferencial trasero <sup>*2</sup>	
Líquido de frenos	Líquido de frenos genuino Mazda o equivalente

\*1 El cambio periódico es innecesario.

\*2 El cambio es necesario cuando el componente se sumerge en el agua.

**NOTA**

Consulte la sección Inspección y servicio (en la página 9-4) por la responsabilidad del propietario para proteger su inversión.

## Especificación del vehículo

### Capacidad de carga

(Cantidades aproximadas)

Ítem		Capacidad
Aceite de motor	Con cambio del filtro de aceite	4,5 L (4,8 Cuartos EE. UU., 4,0 Cuartos Imp.)
	Sin cambio del filtro de aceite	4,3 L (4,5 Cuartos EE. UU., 3,8 Cuartos Imp.)
Refrigerante	Sistema EV	6,5 litros (6,9 Cuartos EE.UU., 5,7 Cuartos Imp.)
	Motor	9,2 litros (9,7 Cuartos EE.UU., 8,1 Cuartos Imp.)
Líquido de la transmisión automática		7,3 litros (7,7 Cuartos EE.UU., 6,4 Cuartos Imp.)
Aceite de caja de transferencia		0,51 litros (0,54 Cuartos EE.UU. 0,45 Cuartos Imp.)
Aceite de diferencial delantero		0,35 L (0,37 Cuartos EE. UU., 0,31 Cuartos Imp.)
Aceite de diferencial trasero		0,90 litros (1,0 Cuartos EE.UU. 0,8 Cuartos Imp.)
Tanque de combustible		70,0 litros (18,5 Gal. EE.UU., 15,4 Gal. Imp.)

Verifique siempre los niveles de aceite y líquidos con la varilla indicadora o las marcas en los depósitos.

# Especificación del vehículo

## Dimensiones

Ítem		Especificación del vehículo
Largo total		5.100 mm (200,8 pulg.)
Ancho total		1.994 mm (78,5 pulg.)
Altura total	Sin riel de techo	1.743 mm (68,6 pulg.)
	Con riel de techo	1.748 mm (68,8 pulg.)
Banda de rodamiento delantera		1.705 mm (67,1 pulg.)
Banda de rodamiento trasera		1.708 mm (67,2 pulg.)
Distancia entre ejes		3.120 mm (122,8 pulg.)

# Especificación del vehículo

## Pesos

### EE.UU. y Canadá

Ítem		Quemacocos	Techo corredizo panorámico	Sin quemacocos/ techo corredizo panorámico
GVWR (Peso bruto de carga en el vehículo)		2.870 kg (6.327 lb)	2.887 kg (6.365 lb)	2.857 kg (6.299 lb)
GAWR (Peso bruto de carga en el eje)	Delantero	1.297 kg (2.859 lb)	1.302 kg (2.870 lb)	1.292 kg (2.848 lb)
	Trasero	1.577 kg (3.477 lb)	1.589 kg (3.503 lb)	1.569 kg (3.459 lb)

### México

Ítem		Quemacocos	Techo corredizo panorámico
GVW (Peso bruto del vehículo)	Total	2.847 kg (6.277 lb)	2.864 kg (6.314 lb)
	Delantero	1.294 kg (2.853 lb)	1.299 kg (2.864 lb)
	Trasero	1.553 kg (3.424 lb)	1.565 kg (3.450 lb)
GAW (Carga de eje permitida)	Delantero	1.312 kg (2.892 lb)	1.317 kg (2.903 lb)
	Trasero	1.611 kg (3.552 lb)	1.623 kg (3.578 lb)

## Bombillas

### Luz exterior/Luz interior

Todas las bombillas son de tipo LED.

La bombilla LED no se puede cambiar sola debido a que es una unidad integrada.

La bombilla LED tiene que ser cambiada con la unidad. Si es necesario un reemplazo, consulte a un concesionario autorizado Mazda.

## Especificación del vehículo

### Neumáticos

#### Ejemplo de marca de neumático y su significado

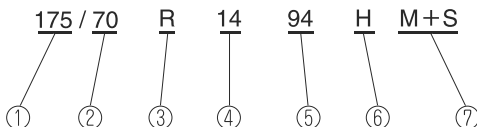

1. Anchura nominal de sección
2. Relación de aspecto nominal en %
3. Código de construcción
4. Diámetro nominal de la llanta en pulgadas
5. Índice de carga (no en los neumáticos ZR)
6. Símbolo de velocidad
7. Barro y nieve

#### Información sobre marca de neumáticos

Elija los neumáticos adecuados para su vehículo utilizando la siguiente información sobre las marcas de neumáticos.

Símbolo de velocidad	Velocidad máxima permitida
Q	Hasta 160 km/h (99 mph)
R	Hasta 170 km/h (105 mph)
S	Hasta 180 km/h (111 mph)
T	Hasta 190 km/h (118 mph)
U	Hasta 200 km/h (124 mph)
H	Hasta 210 km/h (130 mph)
V	Hasta 240 km/h (149 mph)
W	Hasta 270 km/h (167 mph)
Y	Hasta 300 km/h (186 mph)
ZR	Más de 240 km/h (149 mph)

#### Neumáticos y presión de inflado

##### NOTA

Los neumáticos han sido elegidos para estar de acuerdo con el chasis de su vehículo.

Al cambiar los neumáticos, Mazda recomienda que los cambie por neumáticos del mismo tipo que los originales de su vehículo. Para más detalles, consulte a un concesionario autorizado Mazda.

Verifique la etiqueta de presión de aire de los neumáticos por el tamaño de neumático y presión de aire.



## Especificación del vehículo

Consulte la sección Etiqueta de presión de aire de los neumáticos en la página 10-63.

### Neumático normal

(EE.UU. y Canadá)

Tamaño del neumático	Delantero	Trasero
265/55R19 109V	250 kPa (2,5 bar, 36 psi)	250 kPa (2,5 bar, 36 psi)
275/45R21 107W	250 kPa (2,5 bar, 36 psi)	250 kPa (2,5 bar, 36 psi)

Peso de un solo ocupante: Aproximadamente 75 kg

(México)

Tamaño del neumático		Hasta 3 personas	—Carga máxima
275/45R21 107W	Delante-ro	250 kPa (2,5 bar, 36 psi)	280 kPa (2,8 bar, 41 psi)
	Trasero	250 kPa (2,5 bar, 36 psi)	290 kPa (2,9 bar, 42 psi)

Peso de un solo ocupante: Aproximadamente 75 kg

### Neumático de repuesto temporal\*

Tamaño del neumático	Presión de aire
T155/90D18 113M	420 kPa (4,2 bar, 60 psi)

### Par de apriete de llave de tuercas

Cuando instale un neumático, apriete la llave de tuercas al siguiente par.  
108—147 N·m (12—14 kgf·m, 80—108 ft·lbf)

# NOTAS



## A

- Accesorios y partes adicionales no originales..... 10-26
- Acondicionador de aire
  - Mantenimiento..... 9-38
  - Operar cada interruptor..... 6-10
  - Salidas de aire..... 6-4
  - Vista del acondicionador de aire..... 6-8
- Alexa..... 7-23
  - Compruebe los ajustes de Alexa..... 8-66
- Asiento
  - Asiento trasero..... 3-43
  - Memoria de posición de conducción..... 3-38
  - Sistema de seguridad para niños..... 3-50
- Asientos
  - Apoyabrazos..... 3-45
  - Asientos delanteros..... 3-36
  - Cabeceras..... 3-46
  - Calefacción del asiento..... 6-26
  - Cómo utilizar la memoria de posición de conducción..... 3-39
  - Mantenimiento del tapizado de cuero..... 9-45
  - Mantenimiento de tapizado y cuero sintético..... 9-44
  - Ventilación de asiento..... 6-32
- Asistencia al propietario (Canadá)..... 10-10
- Asistencia al propietario (EE. UU.)..... 10-4
- Asistencia al propietario (México)..... 10-16
- Asistencia al propietario (Puerto Rico)..... 10-14
- AWD
  - i-ACTIV AWD..... 5-106

## B

- Batería
  - Carga..... 5-123
  - Inspeccionar batería de ácido-plomo..... 9-24
  - La carga no es posible..... 8-16
  - Sistema eléctrico..... 10-68
  - Tomar medidas con la batería de ácido-plomo agotada..... 8-11
- Bolsas de aire..... 3-4
  - Sistema de clasificación del ocupante del asiento del acompañante..... 3-19
  - Sistema de clasificación del ocupante del asiento del conductor y del acompañante..... 3-19

## C

- Capó..... 4-32
- Cinturones de seguridad..... 3-25
  - Mantenimiento..... 9-46
- Compuerta trasera..... 4-21
  - Compuerta trasera eléctrica... 4-26
  - Compuerta trasera no puede abrirse..... 8-31
- Conducción de invierno..... 5-273
- Control de crucero..... 5-254

## E

- Equipamiento interior
  - Cargador inalámbrico (Qi).... 7-55
  - Compartimento para equipajes..... 7-37
  - Consola central..... 7-32
  - Consola del techo..... 7-34
  - Cómo utilizar las agarraderas..... 7-60

Cubierta del compartimiento para equipajes.....	7-62
Espejos cosméticos.....	7-39
Ganchos para ropa traseros...	7-35
Guantera.....	7-31
Luces del compartimiento para equipajes.....	7-44
Luces de ambiente.....	7-45
Luces de cortesía de puerta...	7-44
Luces en el techo.....	7-42
Luces para lectura de mapas.....	7-43
Puertos auxiliares.....	7-46
Sistema de entrada iluminada.....	7-41
Soportes para bebidas.....	7-29
Soporte para botella.....	7-30
Toma de corriente CA (120 V/1.500 W).....	7-50
Toma de corriente CA (120 V/150 W).....	7-47
Toma eléctrica USB.....	7-53
Visera.....	7-38
<b>E</b>	
Espejos	
Desempañador de espejo.....	5-88
Espejos exteriores.....	5-11
Espejo retrovisor.....	5-14
Exhibición de conducción activa.....	5-46
Exhibición de conducción activa no funciona.....	8-37
Mantenimiento de la hoja a prueba de polvo.....	9-46
<b>F</b>	
Frenos	
Asistencia al arranque en pendientes (HLA).....	5-73
AUTOHOLD.....	5-70
AUTOHOLD no puede ser cancelado.....	8-19
Control de descenso de pendientes.....	5-99
Control de estabilidad de tráiler (TSC).....	5-97
Control dinámico de estabilidad (DSC).....	5-95
Freno de estacionamiento eléctrico (EPB).....	5-63
Inspeccionar el líquido de frenos.....	9-21
Problema con el sistema de frenos (freno de pedal).....	8-18
Sistema antibloqueo de frenos (ABS).....	5-92
Sistema de control de tracción (TCS).....	5-93
Sistema de priorización del freno.....	5-68
<b>G</b>	
Garantía.....	10-24
Grupo de instrumentos	
Exhibición de brújula.....	5-45
Exhibición de mensaje.....	5-45
Exhibición de temperatura exterior.....	5-40
Iluminación del tablero de instrumentos.....	5-38
Medidor de combustible.....	5-38
Medidor de temperatura del refrigerante de motor.....	5-37
Tacómetro.....	5-35
Velocímetro.....	5-34
<b>I</b>	
Información sobre neumáticos	
Cargando el vehículo.....	10-42
Etiqueta de neumáticos.....	10-31

Mantenimiento de los neumáticos.....	10-38
Pasos para determinar el límite de carga correcto.....	10-48
Ubicación de la etiqueta de neumáticos (Placa indicadora).....	10-35
Informando de defectos que afectan la seguridad (Canadá).....	10-23
Informando de defectos que afectan la seguridad (E.E.U.U.).....	10-22
Inspección y mantenimiento	
Calidad del lubricante.....	10-69
Capacidad de carga.....	10-70
Dimensiones.....	10-71
Etiqueta de aprobación de las normas de seguridad del vehículo.....	10-62
Etiqueta de información sobre el control de emisiones.....	10-63
Mantenimiento de acondicionador de aire.....	9-38
Pesos.....	10-72
Inspección y servicio	
Aceite de motor.....	9-18
Batería de ácido-plomo.....	9-24
Bombillas.....	9-36
Cambiar un neumático o una llanta.....	9-35
Cauchos de las hojas del limpiaparabrisas.....	9-28
Fusibles.....	9-27
Inspeccionar los neumáticos.....	9-32
Inspección diaria.....	9-12
Inspección y servicio.....	9-4
Líquido de frenos.....	9-21
Líquido limpiaparabrisas.....	9-23
Lubricación de la carrocería..	9-27
Refrigerante.....	9-20
Rotar los neumáticos.....	9-34

## i-ACTIVSENSE

Alerta de atención de conductor (DAA).....	5-171
Alerta de distancia y velocidad (DSA).....	5-169
Alerta de tránsito cruzando atrás (RCTA).....	5-181
Alerta de tránsito cruzando delante (FCTA).....	5-178
Ayuda a la velocidad de cruce y tránsito (CTS).....	5-194
Cámaras.....	5-149
Cámara de monitoreo del conductor.....	5-151
Cámara sensora hacia adelante (FSC).....	5-138
Control de cruce de radar de Mazda (MRCC).....	5-184
Interruptor de silenciamiento i-ACTIVSENSE.....	5-136
Mantenimiento de carril de emergencia (ELK).....	5-214
Monitoreo del conductor (DM).....	5-174
Monitoreo de punto ciego (BSM).....	5-160
Monitor de vista de 360°... ..	5-232
Reducción de choques secundarios.....	5-252
Sensores de radar.....	5-143
Sistema de advertencia de abandono de carril (LDWS) .....	5-157
Sistema de asistencia de mantenimiento en carril (LAS).....	5-211
Sistema de control de luces de carretera (HBC).....	5-153
Sistema de iluminación delantero adaptable (AFS).....	5-152

Sistema de reconocimiento de señales de tránsito (TSR)..... 5-165  
 Símbolo de estado de i-  
 ACTIVESENSE (sistema de advertencia/ayuda a la prevención de riesgos)..... 5-134  
 Soporte de freno inteligente (SBS).....5-221

## L

### Limpiaparabrisas

Anticongelante para el limpiaparabrisas..... 5-89  
 Cambiar los cauchos de las hojas del limpiaparabrisas.....9-28  
 El líquido limpiaparabrisas no pulveriza..... 8-36  
 Interruptor lavaparabrisas/ limpiaparabrisas..... 5-81  
 Limpiaparabrisas funcionan a alta velocidad..... 8-35  
 Reabastecer líquido limpiaparabrisas..... 9-23

### Llave.....4-5

Arrancar el motor con una llave sin batería..... 8-9  
 Cambio de la pila de la llave.....9-39  
 Cancelar la función de suspensión temporal de la llave..... 8-8  
 Desbloquear usando la llave auxiliar.....8-8

### Luces

Bombillas..... 10-73  
 Cambio de las bombillas.....9-36  
 Interruptor de las luces..... 5-74  
 Luces de advertencia de peligro..... 5-90  
 Palanca de señal de viraje.....5-80

### Luneta

Anticongelante para el limpiaparabrisas..... 5-89  
 Interruptor de desempañador de luneta trasera..... 5-86

### Luz

El líquido limpiaparabrisas no pulveriza..... 8-36

## M

### Mantenimiento

Cinturones de seguridad..... 9-46  
 Exterior..... 9-41  
 Hoja a prueba de polvo de la exhibición de conducción activa.....9-46  
 Interior.....9-43  
 Panel de instrumentos.....9-44  
 Rueda.....9-42  
 Tapizado de cuero.....9-45  
 Tapizado y cuero sintético..... 9-44

### Mazda Connect

Mazda connect..... 7-4  
 Servicios conectados (si procede).....7-13  
 Vista de Mazda Connect..... 7-7

### Monitor retrovisor..... 5-258

### Motor

Arrancando un motor ahogado..... 8-15  
 Inspeccionar el refrigerante....9-20  
 Inspección/reabastecimiento de aceite de motor.....9-18  
 Interruptor de encendido..... 5-15  
 Motor..... 10-65  
 Número del motor..... 10-64  
 Sobrecalentamiento..... 8-20  
 Tomar medidas con la batería de ácido-plomo agotada..... 8-11

## N

### Neumáticos

- Cambiar un neumático o una llanta..... 9-35
- Etiqueta de presión de los neumáticos..... 10-63
- Inspeccionar los neumáticos..... 9-32
- Mantenimiento de las ruedas..... 9-42
- Neumáticos..... 10-74
- Rotar los neumáticos..... 9-34
- Sistema de clasificación uniforme de la calidad de los neumáticos (UTQGS)..... 10-28
- Sistema de monitoreo de presión de neumáticos (TPMS)..... 5-108

## P

### Panel de instrumentos

- Exhibición del consumo de combustible instantánea..... 5-44
- Exhibición del consumo promedio de combustible..... 5-42
- Exhibición de distancia máxima de conducción..... 5-40
- Exhibición de tasa de consumo de energía eléctrica instantánea..... 5-43
- Exhibición de tasa de consumo de energía eléctrica promedio.... 5-41
- Indicador de potencia de batería de alto voltaje..... 5-37
- La luz de advertencia/indicador se enciende..... 8-38
- Medidor de potencia..... 5-18
- Medidor de temperatura de batería de alto voltaje..... 5-36

- Odómetro/Contador de trayecto..... 5-35
- Panel de instrumentos..... 5-30
- Símbolo de estado de i-  
ACTIVSENSE (Sistema de advertencia/ayuda a la prevención de riesgos)..... 5-44
- Puertas
  - Compuerta trasera..... 4-21
  - Puertas..... 4-14

## Q

- Quemacocos..... 4-42

## R

- Reabastecimiento de combustible..... 5-115
  - Requisitos de combustible... 5-117
- Registro de su vehículo en el extranjero..... 10-25
- Remolque
  - Cómo remolcar el vehículo..... 8-5
  - Utilizar los ganchos de remolque..... 8-6

## S

- Selección de marcha inteligente de Mazda (Mi-Drive)..... 5-102
- Sensor de estacionamiento..... 5-267
- Sistema de seguridad..... 4-44
  - Sistema antirobo..... 4-47
  - Sistema inmovilizador..... 4-46
- Sistema híbrido
  - Batería de alto voltaje..... 10-67
  - Carga..... 5-123
  - e-SKYACTIV PHEV..... 5-18
  - Interruptor de encendido..... 5-15
  - Medidor de potencia..... 5-18
  - No se puede detener el sistema híbrido..... 8-17



Sistema de carga..... 10-66

## T

Techo corredizo

Techo corredizo  
panorámico.....4-38

Techo corredizo panorámico

El techo corredizo panorámico no  
se puede accionar..... 8-33

Teléfonos celulares..... 10-27

Transmisión automática

Interruptores de cambio del  
volante.....5-55

Palanca selectora..... 5-50

## V

Ventanilla

Las ventanillas eléctricas no se  
pueden accionar.....8-32

Ventanilla eléctrica..... 4-35

Volante

Dirección asistida..... 5-107

Interruptores de cambio del  
volante.....5-55

Volante calefaccionado..... 6-30





