

# Unas palabras para los propietarios de vehículos Mazda

---

Lo felicitamos por la elección de este Mazda. En Mazda diseñamos y fabricamos los vehículos para satisfacer completamente a nuestros clientes.

Para que pueda disfrutar al máximo de su nuevo Mazda sin problemas, le sugerimos leer este manual con atención y seguir cuidadosamente las recomendaciones descritas.

Los concesionarios autorizados Mazda conocen su vehículo como ningún otro. Por ello, cuando necesite asistencia o tenga que realizar el mantenimiento del vehículo, allí es donde tiene que ir.

Nuestra red nacional de concesionarios Mazda está dedicada a ofrecerle el mejor servicio posible.

Le aseguramos que todos en Mazda estamos interesados en el placentero funcionamiento de su vehículo y en que usted esté completamente satisfecho con su Mazda.

**Mazda Motor Corporation**  
**HIROSHIMA, JAPAN**

Tenga en cuenta que este manual es para todos los modelos, equipos y opciones. Por lo tanto, podría encontrarse con explicaciones sobre equipos no instalados en su vehículo.

©2022 Mazda Motor Corporation  
Diciembre 2022 (Impresión1)

# Para usar este manual

---

El deseo de Mazda es asistirlo para que logre un andar más placentero en su vehículo. Cuando lea completamente su Manual para el propietario podrá lograr eso de varias maneras.

Las figuras complementan las palabras para explicar mejor como disfrutar de su Mazda. Leyendo este manual encontrará información acerca de todas las funciones, información sobre aspectos importantes de la seguridad y sobre la forma de conducir en diferentes condiciones.

El símbolo a continuación en este manual significa “No haga esto” o “No permita que suceda esto”.



Las referencias a mano izquierda y derecha se hacen como si estuvieran orientadas en la misma dirección que el vehículo. A pesar de que este manual detalla un modelo con volante a la izquierda, las explicaciones también se aplican para los modelos con volante a la derecha.

**Índice:** Un lugar por donde se puede empezar es por el índice, que es un listado alfabético de toda la información de este manual.

También podrá encontrar varias ADVERTENCIAS, PRECAUCIONES y NOTAS.

## ADVERTENCIA

Las ADVERTENCIAS indican las situaciones en que, si la información se ignora, se puede resultar herido o incluso morir.

## PRECAUCIÓN

Las PRECAUCIONES indican las situaciones en que, si la información se ignora, se puede resultar herido o dañar el vehículo.

## NOTA

Las NOTAS le brindan información y le sugieren como aprovechar mejor su vehículo.

# Contenido

---

## Descripción general

Descripción general de Mazda Connect, lo que Mazda Connect puede hacer por usted

1

---

## Características

Usar la información del vehículo, como la información sobre el consumo de combustible y el mantenimiento

2

---

## Comodidad

Uso de Apple CarPlay

3

---

## Problema

Tomar medidas, por ejemplo, cuando no se pueden configurar las funciones o cuando surgen otros problemas

4

---

## Indice

5



# 1

## Descripción general

Descripción general de Mazda Connect, lo que Mazda Connect puede hacer por usted

<b>¿Qué es Mazda Connect?.....</b>	<b>1-2</b>		
¿Qué es Mazda Connect?.....	1-2		
<b>Operaciones básicas.....</b>	<b>1-6</b>		
Operaciones básicas.....	1-6		
Operación del interruptor de comando central.....	1-7		
Operación del interruptor del control remoto de audio.....	1-10		
			Control del equipo mediante la función de reconocimiento de voz..... 1-13
			Favoritos..... 1-17
			Operación del panel táctil* .....
			..... 1-22
			Apéndice..... 1-23

## ¿Qué es Mazda Connect?

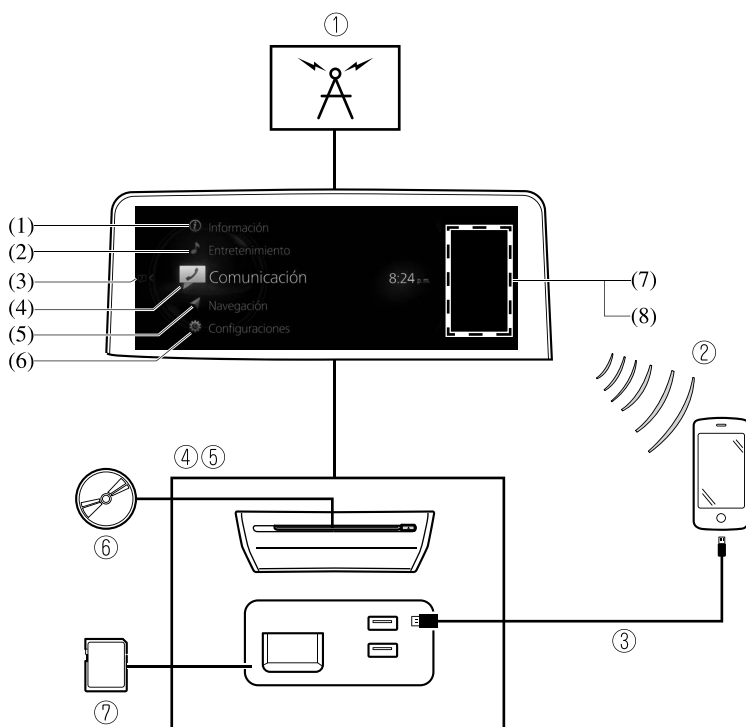

1. Radio
2. Audio Bluetooth®/Llamada manos libres/SMS (Servicios de mensajes cortos)
3. Audio USB/Video USB
4. Puerto USB<sup>\*1</sup>/Ranura de tarjeta SD<sup>\*2</sup>
5. Reproductor de CD/DVD\*
6. CD/DVD
7. Tarjeta SD (Sistema de navegación)\*

\*1 La posición y el tipo de puerto USB difieren de acuerdo con la especificación.

\*2 La ranura de tarjeta SD es solo para el sistema de navegación. Para vehículos con sistema de navegación, se inserta y se usa la tarjeta SD (genuina de Mazda) con datos de mapas almacenados.

N.º	Menú	Explicación
<p>(1)</p>	<p>Información</p>	<p><b><u>Monitor consumo comb.* /Historial de consumo de energía*/Monitor de eficiencia de conducción*</u></b>  <b>(Monitor consumo comb.*)</b>            Monitorear el consumo de combustible en tiempo real y ver el historial.  <b>(Historial de consumo de energía*)</b>            Monitorear el consumo de energía en tiempo real y ver el historial.  <b>(Monitor de eficiencia de conducción*)</b>            Supervise el historial de eficiencia del vehículo y el estado del sistema en tiempo real.</p> <p><b><u>Monitoreo de la batería de alto voltaje*</u></b>            Ver el nivel de carga de la batería de alto voltaje, el programa de carga y mucho más.</p> <p><b><u>SiriusXM Travel Link*</u></b>            Acceda a la información de tráfico, clima, estacionamiento y resultados deportivos.</p> <p><b><u>Monitor de estado de vehículo:</u></b>            Ver los mensajes importantes del mantenimiento del vehículo, información e intervalos.</p>
<p>(2)</p>	<p>Entretenimiento</p>	<p>FM            AM*            SiriusXM*            DAB*            Pandora*            Bluetooth            USB1 Audio/USB2 Audio            USB1 Video*/USB2 Video*            Conectividad del teléfono*/Apple CarPlay*/Android Auto*            Disco*/CD*/DVD*            Audio desactivado</p>
<p>(3)</p>	<p>Notificaciones</p>	<p>Muestra los mensajes de texto recibidos por el dispositivo móvil emparejado con Mazda Connect y las notificaciones del vehículo.</p> <p>Se muestra el número de notificaciones, y si superan las 100, se muestra 99+. Si se produce un problema grave, el color de fondo cambia a ámbar o rojo (Se muestra sólo en algunos modelos de vehículos).</p>
<p>(4)</p>	<p>Comunicación</p>	<p>Al conectar su dispositivo móvil, como un smartphone, a Mazda Connect a través de Bluetooth®, puede utilizar las funciones de llamadas con manos libres y mensajes cortos.</p>

N.º	Menú	Explicación
(5)	Navegación	<p>El sistema de navegación (vehículos con sistema de navegación) se puede utilizar cuando se inserta la tarjeta SD para el sistema de navegación.</p> <p>Si la tarjeta SD para el sistema de navegación no estuviera insertada, se exhibe la brújula indicando la dirección en que se desplaza el vehículo. La brújula podría no indicar la dirección correcta cuando el vehículo está parado o viajando a baja velocidad.</p> <p>Para el funcionamiento del sistema de navegación, consulte el manual del sistema de navegación.</p>
(6)	Configuraciones	<p>Puede cambiar los ajustes de la pantalla de Mazda Connect, los ajustes de sonido y las funciones del vehículo.</p> <p><b><u>Configuraciones de EV:</u></b></p> <p>Configura la programación de carga, el temporizador del control del clima y más.</p> <p><b><u>Pantallas del vehículo:</u></b></p> <p>Ajusta las configuraciones y el contenido de todas las pantallas en el vehículo.</p> <p><b><u>Config. de sonido:</u></b></p> <p>Configura la experiencia auditiva en el vehículo.</p> <p><b><u>Configuraciones de seguridad:</u></b></p> <p>Configura las características de seguridad y asistencia al conductor.</p> <p><b><u>Configuraciones del vehículo:</u></b></p> <p>Configura las características de comodidad del vehículo.</p> <p><b><u>Configuraciones de conectividad:</u></b></p> <p>Configura Bluetooth y otros ajustes de conectividad del dispositivo.</p> <p><b><u>Configuraciones del sistema:</u></b></p> <p>Configura idioma, hora y otros ajustes generales.</p>
(7)	Apple CarPlay	Puede utilizar Apple CarPlay™ conectando un iPhone® compatible con Apple CarPlay™.
(8)	Android Auto	Puede utilizar Android Auto™ conectando un smartphone Android™ compatible con Android Auto™.



## **ADVERTENCIA**

### **Ajuste siempre Mazda Connect mientras el vehículo está estacionado:**

No ajuste Mazda Connect con el interruptor de comando mientras conduce el vehículo. Ajustar Mazda Connect con el interruptor de comando mientras conduce el vehículo es peligroso pues puede distraer su atención de la conducción del vehículo lo que puede conducir a un accidente grave.

Incluso si los interruptores del control remoto de audio están equipados en el volante, aprenda a usar los interruptores sin mirarlos de manera que pueda mantener el máximo de su atención en el camino mientras conduce el vehículo.

### **No permita que el cable del enchufe se enrede con la palanca de cambio/palanca selectora:**

Permitir que el cable del enchufe se enrede con la palanca de cambio/palanca selectora es peligroso pues puede interferir con la conducción, resultando en un accidente.

### **No ajuste el dispositivo móvil o similar mientras conduce el vehículo:**

Ajustar el dispositivo móvil o similar mientras conduce el vehículo es peligroso pues puede distraer su atención de la conducción del vehículo lo que puede conducir a un accidente grave. Siempre ajuste el dispositivo móvil o similar cuando el vehículo esté parado.

## **PRECAUCIÓN**

Para conducir con seguridad, ajuste el volumen del equipo de audio de manera que pueda escuchar los sonidos del exterior del vehículo, incluyendo las bocinas de los vehículos y las sirenas de vehículos de emergencia.

### **NOTA**

- No utilice Mazda Connect durante un tiempo prolongado con el motor, el sistema EV o el sistema Hybrid parado. De lo contrario, se podría descargar la batería de ácido-plomo.
- Si usa un teléfono móvil o una radio CB en el vehículo o próximo a él, podrá escuchar ruidos provenientes del sistema de audio. Sin embargo, esto no indica ningún problema.

## Operaciones básicas

### **NOTA**

La explicación de las funciones descritas en este manual puede diferir del funcionamiento real, y las formas de las pantallas y botones y las letras y los caracteres exhibidos también pueden diferir de la apariencia actual.

Además, dependiendo de las futuras actualizaciones del software, el contenido puede ser cambiado sin aviso.

## Operación del interruptor de comando central

El interruptor de comando se puede utilizar para cambiar a cada función y para activar cada función.

Coloque la palma de la mano sobre la perilla de comando de forma que los dedos puedan tocar cada uno de los interruptores.



Puede cambiar las pantallas sin tener que mirar la mano.

### NOTA

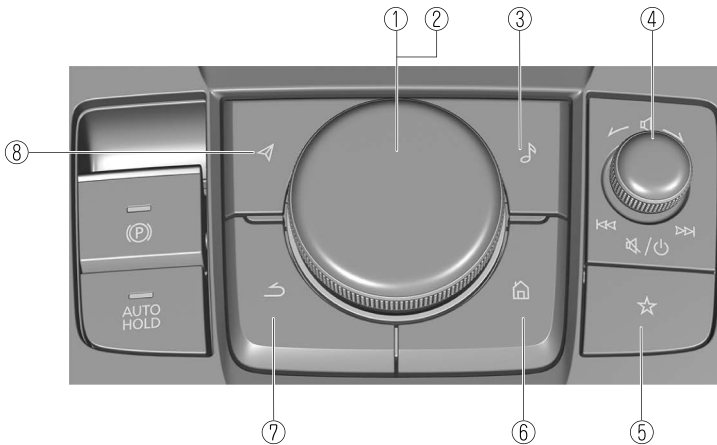



Por razones de seguridad, algunas operaciones se desactivan mientras se conduce el vehículo.



La forma de los interruptores varía en función de las especificaciones.

N.º	Ítem	Explicación
1		<b>Perilla de comando (selección):</b> Gire o deslice la perilla de comando para resaltar/seleccionar las funciones en pantalla que desee utilizar.
2		<b>Perilla de comando (seleccione):</b> Presione la perilla de comando para seleccionar la función en pantalla que desee utilizar.
3		<b>Botón de entretenimiento:</b> Se exhibe la última pantalla de fuente de audio utilizada.  (Durante la reproducción de música con Apple CarPlay™ o Android Auto™) Muestra la pantalla de reproducción actual de Apple CarPlay™ o Android Auto™.

N.º	Ítem	Explicación
4		<p><b>Perilla de volumen:</b></p> <p><b>Ajuste del volumen</b></p> <p>Ajuste el volumen girando la perilla de volumen.          Si ajusta el volumen durante la guía de voz, el volumen de la guía de voz cambiará.          Si ajusta el volumen durante una llamada con manos libres, el volumen de la conversación cambiará.          Oprima la perilla de volumen para silenciar/pausar el audio. Vuelva a oprimir la perilla para reanudar.</p> <p><b>Apagado/encendido</b></p> <p><b>Tipo A</b>          Mantenga oprimido para apagar Mazda Connect y apagar la pantalla.          Mantenga oprimido de nuevo para encender Mazda Connect.</p> <p><b>NOTA</b>          Si oprime la perilla de volumen para silenciar una fuente de audio que se puede pausar, como Apple CarPlay™, audio USB, o audio Bluetooth®, durante su reproducción, la reproducción de la canción se pausa. Oprima de nuevo la perilla de volumen para cancelar el silenciamiento y la pausa al mismo tiempo.</p> <p><b>Tipo B</b>          Mantenga oprimido para apagar Mazda Connect y apagar la pantalla.          Oprima de nuevo para encender Mazda Connect.</p> <p><b>NOTA</b></p> <ul style="list-style-type: none"> <li>• Si oprime la perilla de volumen para silenciar una fuente de audio que se puede pausar, como Apple CarPlay™, audio USB, o audio Bluetooth®, durante su reproducción, la reproducción de la canción se pausa. Oprima de nuevo la perilla de volumen para cancelar el silenciamiento y la pausa al mismo tiempo.</li> <li>• Si Mazda Connect está apagado y se oprime la perilla de comando, Mazda Connect se enciende.</li> </ul> <p><b>Seleccione una emisora de radio.</b></p> <p><b>(Radio* FM/AM)</b></p> <p>Las emisoras de radio guardadas en sus Favoritos se pueden seleccionar deslizando la perilla de volumen hacia la izquierda (SEEK DOWN)/hacia la derecha (SEEK UP) mientras escucha FM/AM*/SiriusXM®. La emisora se cambia cada vez que desliza la perilla de volumen.          Si desea sintonizar manualmente la siguiente emisora disponible antes o después de la emisora actualmente seleccionada, mantenga deslizada la perilla de volumen hacia la izquierda (SEEK DOWN) o hacia la derecha (SEEK UP) hasta que escuche un bip y el sintonizador seleccionará la siguiente emisora disponible.</p> <p><b>(Radio DAB)*</b></p> <p>Puede seleccionar las emisoras de radio registradas en sus Favoritos deslizando la perilla de volumen hacia la izquierda/derecha mientras escucha la radio DAB. Las emisoras de radio cambian cada vez que desliza la perilla de volumen.          Además, el servicio cambia al siguiente servicio si continúa deslizando la perilla hacia la derecha hasta escuchar un bip, y cambia al servicio anterior si continúa deslizando la perilla hacia la izquierda. Si no hay ningún servicio siguiente o anterior en el conjunto seleccionado, el conjunto cambia.</p> <p><b>Control de reproducción</b></p> <p>Los archivos de música y video se pueden reproducir cuando se escucha el contenido almacenado a través de USB, Bluetooth®, y SiriusXM®, audio, o video.          Deslice la perilla de volumen hacia la derecha para saltar a la siguiente pista o hacia la izquierda para volver a la pista anterior. También puede mantener deslizada la perilla de volumen para avanzar o retroceder rápidamente la pista.</p>

N.º	Ítem	Explicación
5		<p><b><u>Botón Favoritos:</u></b></p> <p>Exhibe la pantalla de favoritos. Oprima y mantenga oprimido para registrar estaciones AM<sup>*</sup>/FM/SiriusXM<sup>®</sup>, contactos, destinos de navegación o cualquier ítem resaltado del menú para crear accesos directos de fácil acceso.</p>
6		<p><b><u>Botón Inicio:</u></b></p> <p>Exhibe la pantalla de inicio.</p> <p><b>(Mientras se muestra Apple CarPlay™ o Android Auto™)</b> Muestra la pantalla de inicio de Apple CarPlay™ o Android Auto™.</p> <p><b>(Mientras está conectado Apple CarPlay™ o Android Auto™)</b> Oprima y mantenga oprimido mientras se muestra la pantalla de Mazda Connect para cambiar la pantalla de Mazda Connect a Apple CarPlay™ o de Mazda Connect a Android Auto™. Además, oprima y mantenga oprimido mientras se muestra la pantalla de Apple CarPlay™ o Android Auto™ para cambiar a la pantalla de Mazda Connect.</p>
7		<p><b><u>Botón Atrás:</u></b></p> <p>Vuelve a la pantalla anterior.</p>
8		<p><b><u>Botón Mapa:</u></b></p> <p>Muestra la pantalla de navegación (vehículos con sistema de navegación).</p> <p>Para que el sistema de navegación funcione, se requiere el uso de la tarjeta SD del sistema de navegación.</p> <p>Si la tarjeta SD para el sistema de navegación no estuviera insertada, se exhibe la brújula indicando la dirección en que se desplaza el vehículo. Para el funcionamiento del sistema de navegación, consulte el manual del sistema de navegación.</p> <p><b>(Durante el guiado en carretera con Apple CarPlay™ o Android Auto™)</b> Exhibe la pantalla de mapas de Apple CarPlay™ o Android Auto™.</p> <p><b>NOTA</b> Con una ruta de navegación Mazda activa, al oprimir el botón Mapa se repetirá la guía de voz de navegación.</p>



## Operación del interruptor del control remoto de audio

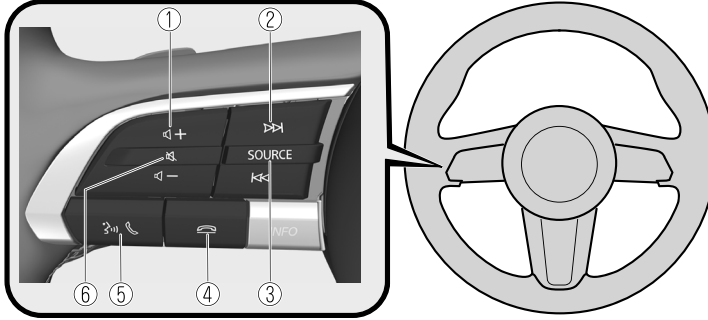

El interruptor del control remoto de audio está en la parte izquierda del volante. Puede utilizar las funciones básicas de audio, contestar/cortar o activar el control por voz mediante el interruptor.



La forma de los interruptores puede variar en función de las especificaciones.

N.º	Ítem	Explicación
1		<b>Botón de ajuste del volumen:</b> Oprima el botón (+) o el botón (-) para ajustar el volumen. Si ajusta el volumen durante la guía de voz, el volumen de la guía de voz cambiará.
		Si ajusta el volumen durante una llamada con manos libres, el volumen de la conversación cambiará.

N.º	Ítem	Explicación
2	 (SEEK UP)	<p><b><u>Interruptor de búsqueda:</u></b>  <b>Seleccione una emisora de radio.</b></p>
	 (SEEK DOWN)	<p><b>(Radio FM/AM)</b>            Las emisoras de radio guardadas en sus Favoritos se pueden seleccionar oprimiendo el interruptor de búsqueda mientras escucha la radio FM/AM. La emisora cambiará a la anterior o siguiente emisora favorita cada vez que oprima el interruptor de búsqueda. Si desea sintonizar manualmente la siguiente emisora disponible antes o después de la emisora actualmente seleccionada, mantenga oprimido el interruptor de búsqueda hasta que emita un bip y el sintonizador seleccionará la siguiente emisora disponible.</p> <p><b>(Radio DAB)*</b>            Puede seleccionar las emisoras de radio registradas en sus Favoritos oprimiendo el interruptor de búsqueda mientras escucha la radio DAB. La emisora de radio cambia cada vez que se oprime el interruptor de búsqueda.</p> <p>Además, si mantiene oprimido el interruptor de búsqueda hasta escuchar un bip, el servicio cambia al servicio siguiente o anterior. Si no hay ningún servicio siguiente o anterior en el conjunto seleccionado, el conjunto cambia.</p> <p><b>Control de reproducción</b></p> <p>Los archivos de música y vídeo se pueden reproducir cuando se escucha el contenido almacenado a través de USB, Bluetooth®, y SiriusXM®, audio, o vídeo.</p> <p>Deslice la perilla de volumen hacia la derecha para saltar a la siguiente pista o hacia la izquierda para volver a la pista anterior. También puede mantener deslizada la perilla de volumen para avanzar o retroceder rápidamente la pista.</p>
3	SOURCE	<p><b><u>Botón SOURCE:</u></b></p> <p>La fuente de audio se puede cambiar cada vez que se oprime este botón.</p> <p>Además, cuando se oprime y mantiene oprimido el botón, se silencia la fuente de audio actual y se muestra la pantalla de selección de la fuente de audio.</p> <p><b>(Durante la reproducción con Apple CarPlay™ o Android Auto™)</b>            Oprima y mantenga oprimido el botón SOURCE para silenciar la fuente de audio actual.</p>

N.º	Ítem	Explicación
4		<p><b><u>Botón de cortar:</u></b></p> <p><b>(Durante una llamada)</b> Oprima este botón para finalizar la llamada.</p> <p><b>(Mientras recibe una llamada)</b> Oprima este botón para rechazar una llamada.</p>
5		<p><b><u>Botón de hablar/contestar:</u></b></p> <p><b>(Mientras recibe una llamada)</b> Oprima este botón para contestar la llamada.</p>
6		<p><b><u>Botón de silenciamiento:</u></b></p> <p>Oprima el botón para silenciar. Oprímalo de nuevo para cancelar el silenciamiento.</p> <p><b>NOTA</b> Si oprime el botón de silenciamiento para silenciar una fuente de audio que se puede pausar, como Apple CarPlay™, audio USB, o audio Bluetooth®, durante su reproducción, la reproducción de la canción se pausa. Oprima de nuevo el botón de silenciamiento para cancelar el silenciamiento y la pausa al mismo tiempo.</p>



## Control del equipo mediante la función de reconocimiento de voz

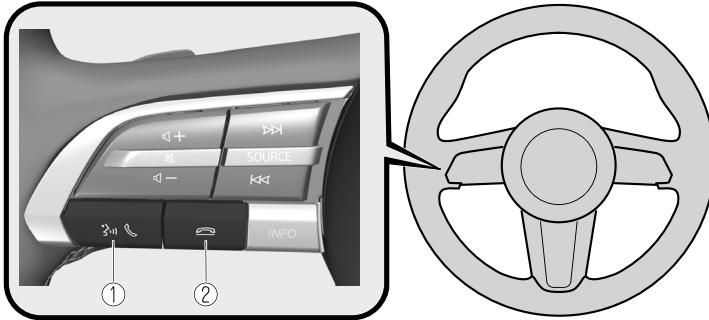

La forma de los interruptores puede variar en función de las especificaciones.

N.º	Ítem	Explicación
1		<p><b><u>Botón de hablar/contestar:</u></b></p> <p>Al oprimir este botón, se muestra la pantalla superior de reconocimiento de voz y se activa el reconocimiento de voz.</p> <p><b>(Mientras se anuncia la guía de voz)</b> Oprima el botón para omitir la guía de voz.</p>
2		<p><b><u>Botón de cortar:</u></b></p> <p>Oprima este botón para finalizar el reconocimiento de voz.</p>

### Activación de reconocimiento de voz

Cuando se oprime el botón de hablar/contestar en el interruptor de control remoto de audio, se mostrará la pantalla superior del reconocimiento de voz.

#### NOTA

Cuando se conecta un dispositivo compatible con Apple CarPlay™ o Android Auto™, el sistema de reconocimiento de voz de Mazda Connect se desactiva para permitir el uso del reconocimiento de voz de Siri® o Android Auto™ en cualquier momento con el botón de hablar/contestar.

### Comandos que se pueden utilizar en cualquier momento

“Ayuda” - Se puede utilizar para comprobar cuáles son los comandos de voz que se pueden usar.

“Atrás” - Vuelve a la pantalla anterior. Cuando se dice en voz alta un comando de voz mientras se muestra la pantalla de entrada de números telefónicos, el contenido ingresado previamente se elimina.

“Cancelar” - Finaliza el reconocimiento de voz.

**Terminando el reconocimiento de voz**

Realice cualquiera de las siguientes operaciones:

- Oprima el botón de cortar.
- Mantenga oprimido el botón de hablar/contestar.
- Diga la palabra, "Cancelar".

**Consejos prácticos de funcionamiento para utilizar la función de reconocimiento de voz**

Se muestran ejemplos de comandos de voz efectivos en la pantalla superior del sistema de reconocimiento de voz.

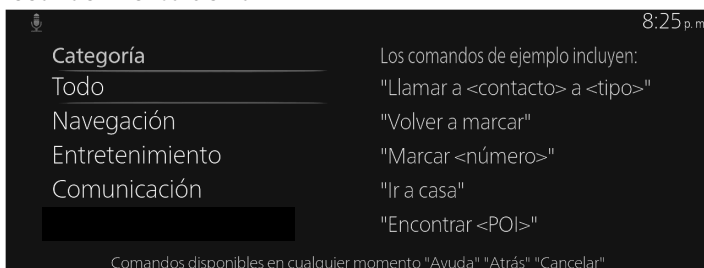
**NOTA**

- Los ejemplos de comandos de voz que se muestran en este manual son sólo una lista parcial de los comandos disponibles. Algunos comandos pueden ser inutilizables dependiendo de las especificaciones.
- Algunos comandos no se pueden usar dependiendo de las condiciones de la conexión del dispositivo y las condiciones de uso.
- Cuando el ajuste Interrumpir está activado, los comandos de voz se pueden utilizar mientras se anuncia el sistema de guiado mediante voz. Para más detalles sobre Interrumpir, consulte la sección Configuraciones del sistema en la página 2-159.
- Para obtener más información sobre los comandos de voz que se pueden utilizar en la pantalla de navegación, consulte el manual del sistema de navegación.

Para evitar comandos de voz malinterpretados, tenga en cuenta los siguientes puntos:

- Conecte su teléfono móvil a Bluetooth® antes de utilizarlo con el reconocimiento de voz.
- Después de oprimir el botón de hablar/contestar, espere el pitido antes de pronunciar un comando.
- Hablar con una voz ligeramente más alta mejorará el reconocimiento de voz, pero una voz excesivamente alta es innecesaria. Trate de hablar con una voz ligeramente más alta que cuando habla con otros pasajeros en el vehículo.
- No necesita hablar despacio. Hable a una velocidad normal.

- Cuando llama a una persona del directorio telefónico del dispositivo, la tasa de reconocimiento aumenta cuanto más largo es el nombre. Se pueden producir errores con nombres cortos, como “Mamá”, “Casa” o “Esposa”.
- Hable claramente, sin hacer pausas entre las palabras o números.
- No se pueden reconocer los comandos de voz que no sean los especificados. Diga los comandos de voz usando las palabras especificadas.
- No es necesario mirar el micrófono o acercarlo. Diga los comandos de voz mientras mantiene una posición de conducción segura.
- Cierre las ventanillas y el techo corredizo\* para reducir los ruidos fuertes del exterior del vehículo y para evitar que el flujo de aire del sistema de acondicionador de aire interfiera con el uso del manos libres Bluetooth®.
- Asegúrese de que el flujo de aire del acondicionador de aire no esté soplando en el micrófono.
- Si el reconocimiento de voz no es adecuado cuando el volumen de guiado es alto, ajuste la función Interrumpir como desactivada.

### **Ejemplos de comandos de voz disponibles**

El nombre y número especificado se ponen entre {}.

#### **Común**

- Atrás
- Ayuda (puede escuchar la guía de ayuda en cada pantalla.)
- {Número de línea} (puede seleccionar el número de línea en la pantalla).
- Próxima página
- Página anterior
- Cancelar

#### **Menú**

- Todo
- Navegación
- Entretenimiento
- Comunicación

#### **Ajuste**

- Configuración de reconocimiento de voz
- Desactivar pantalla

#### **Música**

- Reproducir al artista (también puede utilizar “Reproducir al artista {nombre del artista}”).
- Reproducir el álbum (también puede utilizar “Reproducir el álbum {nombre de álbum}”).
- Reproducir lista de reproducción (también puede utilizar “Reproducir lista de reproducción {nombre de lista de reproducción}”).
- Reproducir canción (también puede utilizar “Reproducir canción {nombre de canción}”).

- Reproducir audiolibro (también puede utilizar “Reproducir audiolibro {nombre de audiolibro}”).
- Reproducir el podcast (también puede utilizar “Reproducir podcast {nombre de podcast}”).

## Radio

- Sintonizar {Frecuencia} AM\*
- Sintonizar {Frecuencia} FM
- Sintonizar {AM Station Name}\*
- Sintonizar {FM Station Name}\*
- Sintonizar {Frecuencia} HD {Subcanal}
- Canal SiriusXM {Número de canal}
- SiriusXM {Nombre de emisora}
- SiriusXM género (también puede utilizar “SiriusXM {nombre del género}”).
- Sintonizar DAB {Nombre de la emisora DAB}

## Fuente

- Cambiar fuente (también puede utilizar “Cambiar fuente a USB”<sup>\*1</sup> y “USB”<sup>\*1</sup>.)
- Apagar audio (también puede utilizar “Cambiar fuente a Apagar audio”).

## Teléfono

- Marcar número de teléfono (también puede utilizar “Marcar {número de teléfono}”).
- Historial de llamadas
- Llamar un contacto (también puede utilizar “Llamar a {nombre del contacto}” y “Llamar a {nombre del contacto} a {tipo de número}”).
- Volver a marcar

<sup>\*1</sup> : También se pueden utilizar nombres de fuentes de audio que no sean “USB”, como estas: Bluetooth/AM/FM/SiriusXM/DAB/Disco/Pandora/Audio USB1/Audio USB2/Video USB1/Video USB2

## Favoritos

### Registrar en Favoritos

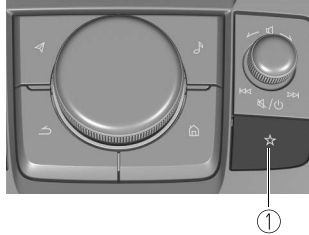

#### 1. Botón Favoritos

El botón Favoritos proporciona acceso rápido a contenidos como emisoras de radio, contactos, destinos de navegación y otros elementos que están registrados en sus Favoritos.

Puede utilizar los siguientes métodos para agregar un nuevo Favorito.

- Oprima y mantenga oprimido el botón ★ en el interruptor de comando mientras se selecciona un contacto, una estación de radio o un destino de navegación deseado.

### Seleccionar contenidos de Favoritos

1. Oprima ★ en el interruptor de comando para mostrar la lista Favoritos.

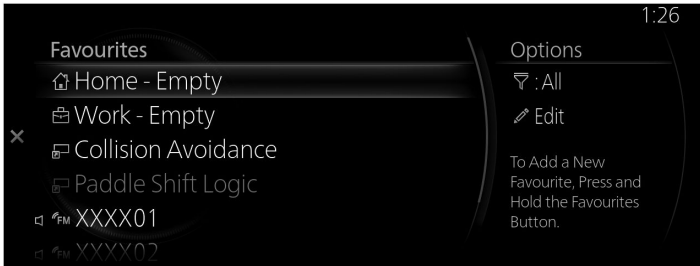

2. Seleccione el elemento deseado que desea reproducir/visualizar de la lista para reproducir/visualizar.

### Menú Opciones

Opciones	Explicación
 [Categoría seleccionada actualmente]	Se muestra el nombre de la categoría del filtro actualmente seleccionado. Seleccione para cambiar la categoría mostrada en la lista Favoritos.
Editar	Seleccione para editar la lista Favoritos.

## NOTA

· **(sólo vehículos con sistema de navegación)**

Puede registrar su casa y su lugar de trabajo seleccionando "Casa" y "Trabajo". Para más detalles, consulte la sección Sistema de navegación en el Manual para el propietario.

· Puede acceder rápidamente a la pantalla de configuración Prevención de colisión seleccionando "Prevención de colisión" (Sólo en algunos modelos de vehículos). Consulte la sección Configuraciones de seguridad en la página 2-133.

· Puede acceder rápidamente a la pantalla de configuración Lógica de la paleta de cambios seleccionando "Lógica de la paleta de cambios" (Sólo en algunos modelos de vehículos).

Consulte la sección Configuraciones del vehículo en la página 2-141.

## Editar la lista Favoritos

Puede cambiar los nombres y el orden de visualización en su lista de favoritos y eliminar los contenidos registrados en ella.



Editar	Explicación
Reorg favoritos	El orden de la lista Favoritos se puede cambiar.
Renombrar fav	Los nombres de la lista Favoritos se pueden cambiar.
Editar casa	<b>(sólo vehículos con sistema de navegación)</b> Puede registrar su casa. Para más detalles, consulte la sección Sistema de navegación en el Manual para el propietario.
Editar trabajo	<b>(sólo vehículos con sistema de navegación)</b> Puede registrar su lugar de trabajo. Para más detalles, consulte la sección Sistema de navegación en el Manual para el propietario.
Eliminar favorito(s)	Los Favoritos registrados se pueden seleccionar individualmente para su eliminación.



## Cambio del orden de la lista de Favoritos

1. Seleccione “Editar” en el menú Opciones.

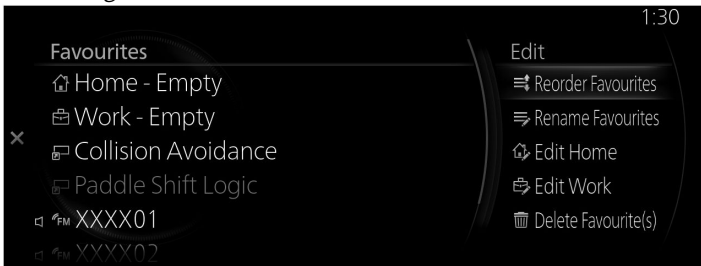

2. Seleccione “Reorg favoritos” en el menú Editar.



3. Seleccione el ítem en el que desea cambiar el orden de visualización. Gire  para mover el ítem y oprima  para introducirlo.

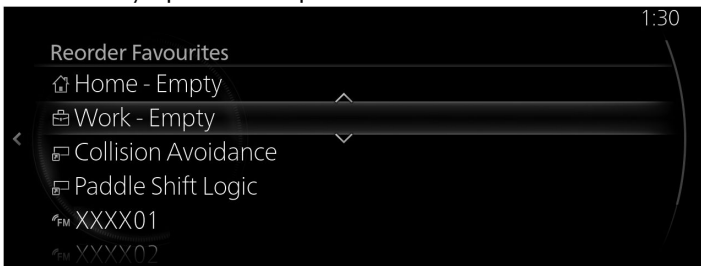

## Cambiar un nombre mostrado en la lista Favoritos

1. Seleccione "Editar" en el menú Opciones.



2. Seleccione "Renombrar fav" en el menú Editar.

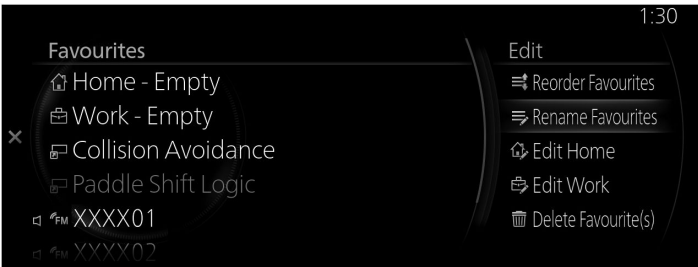

3. Seleccione el ítem en el que desea cambiar un nombre mostrado y modifique el nombre utilizando la pantalla del teclado.





### Eliminar contenidos de la lista Favoritos

1. Seleccione “Editar” en el menú Opciones.

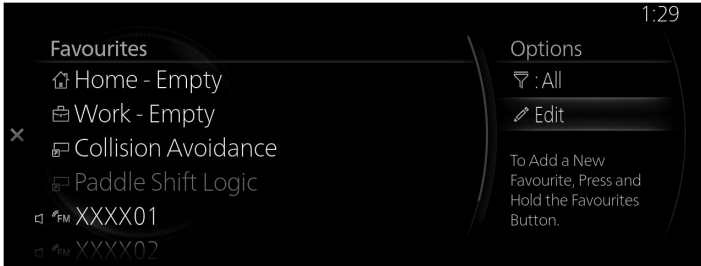

2. Seleccione “Eliminar favorito(s)” en el menú Editar.

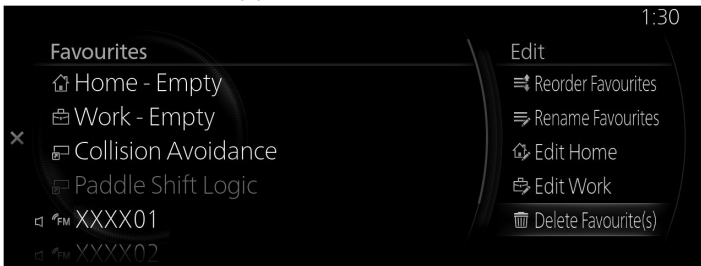

3. Marque la casilla de verificación situada junto al ítem que desea eliminar y seleccione “Eliminar” para eliminarlo. Puede borrar varios ítems.

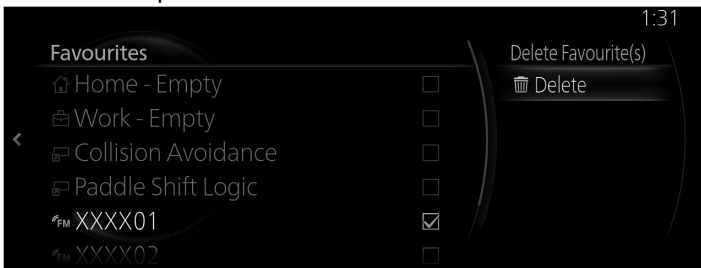

## Operación del panel táctil\*

Solo Apple CarPlay™/Android Auto™ puede operarse mediante el panel táctil.

### PRECAUCIÓN

No presione con fuerza la pantalla ni la presione con un objeto de punta aguda. De lo contrario podría dañar la pantalla.

### NOTA

Por razones de seguridad, la operación de la pantalla central se desactiva mientras se conduce el vehículo. Sin embargo, los ítems no exhibidos en gris se pueden usar mediante el interruptor de comando central mientras se conduce el vehículo.

Tocar y golpear: Toque o golpee ligeramente el ítem indicado en la pantalla con su dedo.

Deslizar: Toque la barra deslizante del elemento con su dedo y muévala hasta el nivel deseado.

Arrastrar: Toque la pantalla con su dedo y mueva hacia arriba o abajo.

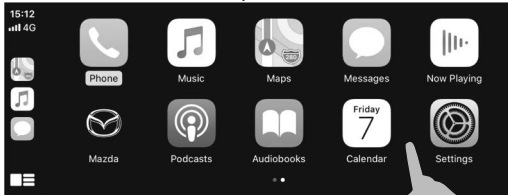

## Apéndice

### Base de datos Gracenote®

Cuando se reproducen CD de audio, la unidad busca en la base de datos almacenada en el vehículo el nombre del álbum, el nombre del artista, el género, el título y la carátula del álbum, y si hay una coincidencia en la compilación de la base de datos del vehículo con la música que se está reproduciendo, se agrega automáticamente cada tipo de información musical (carátula del álbum sólo para CD de MP3/WMA/AAC y cuando se reproduce audio USB y audio Bluetooth®). La información de la base de datos almacenada en este dispositivo usa la información de base de datos en el servicio de reconocimiento de música Gracenote®.

### SiriusXM Travel Link®\*



#### AVISO EXCLUSIVO

La información meteorológica está sujeta a interrupciones del servicio y puede contener errores o inexactitudes, por lo que no se debe confiar exclusivamente en ella. Se le recomienda que consulte fuentes de información meteorológica alternativas antes de tomar decisiones relacionadas con la seguridad. Usted reconoce y acepta que será el único responsable del uso de la información y de todas las decisiones tomadas con respecto a la misma. Al utilizar este servicio meteorológico, usted renuncia a cualquier reclamo contra Sirius XM Radio Inc. y Mazda Motor Corporation y todos sus respectivos afiliados con respecto a este servicio.

### Radio satelital SiriusXM®\*



Los productos/aplicaciones deben mostrar "Llamar [número de teléfono adecuado] para activar los servicios" para cualquier servicio de datos SiriusXM no suscrito.

Esto se mostrará en la misma pantalla que la identificación de radio y el estado de suscripción al servicio: Contáctese con su representante de SiriusXM para obtener el número de teléfono adecuado del centro de llamadas.

- EE. UU.: 1-877-447-0011
- Canadá: 1-877-438-9677

#### Suscripción a SiriusXM® All Access

Con suerte, usted ya está encantado con SiriusXM en su nuevo Mazda.

Pero no se quede ahí — también puede escuchar en la aplicación y en línea. All Access es el mejor paquete de suscripción, con la mayor cantidad de canales y la mayor flexibilidad. Con All Access, usted obtiene todos los canales disponibles en su vehículo, además de que puede escuchar en la aplicación, en línea y en su casa en una variedad de dispositivos conectados. De esta manera, pueda disfrutar de SiriusXM donde quiera que esté. Esto es lo que está incluido:

- Más de 150 canales satelitales para disfrutar en su vehículo, de costa a costa, 24 horas al día, 7 días a la semana.
- Todo tipo de música libre de publicidad, además de todos los deportes importantes, noticias de clase mundial y los nombres más importantes en el mundo de la conversación y el entretenimiento.
- Toda nuestra programación premium, incluyendo Howard Stern, todos los partidos de la NFL, MLB® y NBA, los partidos de la NHL®, todas las carreras de NASCAR®, los canales de charla las 24 horas del día, los 7 días de la semana, dedicados a las grandes ligas y mucho más.

Todos los servicios SiriusXM requieren una suscripción, vendida por separado o como un paquete por SiriusXM Radio Inc. (o, en Canadá, SiriusXM Canada Inc.), después de cualquier suscripción de prueba que pueda incluirse con la compra o alquiler de su vehículo. Para suscribirse después de su suscripción de prueba, llame al 1-877-447-0011 (EE.UU.) o 1-877-438-9677 (Canadá).

## PRECAUCIÓN

Está prohibido copiar, descompilar, desmontar, realizar ingeniería inversa, piratear, manipular o poner a disposición de cualquier otro modo cualquier tecnología o software incorporado en los receptores compatibles con el servicio de radio satelital SiriusXM o que soporte el sitio web de SiriusXM, el servicio en línea o cualquiera de sus contenidos. Además, el software de compresión de voz AMBE® incluido en este producto está protegido por derechos de propiedad intelectual, incluidos derechos de patente, derechos de autor y secretos comerciales de Digital Voice Systems, Inc. El Servicio SiriusXM puede incluir información y datos sobre tráfico, clima y otros contenidos y alertas de emergencia. Dicha información y datos no son para la "seguridad para la vida", sino que son meramente suplementarios y de naturaleza consultiva y, por lo tanto, no se puede confiar en ellos como críticos para la seguridad. Ni SiriusXM ni Mazda son responsables de cualquier error en las precisiones de los servicios de datos de SiriusXM ni de su uso en aplicaciones. El contenido de SiriusXM está sujeto a cambios sin previo aviso.

### NOTA

El servicio de radio satelital SiriusXM está disponible en los 48 estados contiguos de los Estados Unidos y el Distrito de Columbia. El servicio no está disponible en Alaska, Hawái o Puerto Rico.

## HD Radio™\*

### ¿Qué es la tecnología HD Radio™ y cómo funciona?

La tecnología HD Radio™ es la evolución digital de la radio AM/FM analógica.

Su radio tiene un receptor especial que le permite recibir transmisiones digitales (donde estén disponibles) además de las transmisiones analógicas que ya recibe.

Las transmisiones digitales tienen mejor calidad de sonido que las transmisiones analógicas ya que las transmisiones digitales ofrecen audio de claridad total y libre de interferencias.

Para más información, y una guía a las emisoras de radio y programación disponible, visite [www.hdradio.com](http://www.hdradio.com).

### Beneficios de la tecnología HD Radio™

#### (Información)

El título de la canción, nombre de artista, nombre del álbum aparecerán en la pantalla cuando sea transmitido por la emisora de radio.

#### (Multidifusión)

En la frecuencia de radio FM la mayoría de las emisoras digitales tiene programas "múltiples" o complementarios en cada emisora de FM.

Tecnología de HD Radio fabricada bajo licencia de iBiquity Digital Corporation. EE.UU. y en el extranjero.

Para obtener información sobre patentes, consulte <http://dts.com/patents>.

## Apple CarPlay™

### PRECAUCIÓN

- USTED RECONOCE Y ACEPTA EXPRESAMENTE QUE EL USO DE APPLE CARPLAY™ ("LA APLICACIÓN") ES A SU PROPIO RIESGO Y QUE ASUME TODO EL RIESGO EN CUANTO A LA CALIDAD SATISFACTORIA, EL RENDIMIENTO, LA PRECISIÓN Y EL ESFUERZO EN LA MÁXIMA MEDIDA PERMITIDA POR LA LEY APLICABLE, Y QUE LA APLICACIÓN Y LA INFORMACIÓN SOBRE LA APLICACIÓN SE PROPORCIONAN "TAL CUAL" Y "SEGÚN ESTÉN DISPONIBLES", CON TODAS LAS FALLAS Y SIN GARANTÍA DE NINGÚN TIPO, Y MAZDA POR LA PRESENTE RENUNCIA A TODAS LAS GARANTÍAS Y CONDICIONES CON RESPECTO A LA APLICACIÓN E INFORMACIÓN SOBRE LA APLICACIÓN, YA SEA EXPRESA, IMPLÍCITA O ESTATUTARIA, INCLUYENDO, PERO SIN LIMITARSE A, LAS GARANTÍAS IMPLÍCITAS Y/O CONDICIONES DE COMERCIABILIDAD, CALIDAD SATISFACTORIA, IDONEIDAD PARA UN PROPÓSITO PARTICULAR, EXACTITUD, DISFRUTE TRANQUILO Y NO VIOLACIÓN DE LOS DERECHOS DE TERCEROS.

A MODO DE EJEMPLO, Y SIN LIMITACIÓN, MAZDA NIEGA CUALQUIER GARANTÍA CON RESPECTO A LA EXACTITUD DE LOS DATOS PROPORCIONADOS POR LA APLICACIÓN, TALES COMO LA EXACTITUD DE LAS DIRECCIONES, EL TIEMPO ESTIMADO DE VIAJE, LOS LÍMITES DE VELOCIDAD, LAS CONDICIONES DE LAS CARRETERAS, LAS NOTICIAS, EL CLIMA, EL TRÁFICO U OTRO CONTENIDO PROPORCIONADO POR APPLE, SUS FILIALES O TERCEROS PROVEEDORES; MAZDA NO GARANTIZA QUE LA APLICACIÓN O CUALQUIER SERVICIO PROPORCIONADO A TRAVÉS DE ELLOS SERÁ PROPORCIONADO EN TODO MOMENTO O QUE CUALQUIERA O TODOS LOS SERVICIOS ESTARÁN DISPONIBLES EN CUALQUIER MOMENTO O LUGAR EN PARTICULAR. POR EJEMPLO, LOS SERVICIOS PUEDEN SER SUSPENDIDOS O INTERRUMPIDOS SIN PREVIO AVISO POR REPARACIONES, MANTENIMIENTO, AJUSTES DE SEGURIDAD, ACTUALIZACIONES, ETC., LOS SERVICIOS PUEDEN NO ESTAR DISPONIBLES EN SU ÁREA O UBICACIÓN, ETC.

ADEMÁS, USTED ENTIENDE QUE LOS CAMBIOS EN LA TECNOLOGÍA DE TERCEROS O LAS REGULACIONES GUBERNAMENTALES PUEDEN HACER QUE LOS SERVICIOS Y/O APLICACIONES SEAN OBSOLETOS Y/O INUTILIZABLES. EN LA MEDIDA EN QUE NO LO PROHÍBA LA LEY, EN NINGÚN CASO MAZDA O SUS AFILIADOS SERÁN RESPONSABLES POR DAÑOS PERSONALES, O CUALQUIER DAÑO INCIDENTAL, ESPECIAL, INDIRECTO O CONSECUENTE, INCLUYENDO, SIN LIMITACIÓN, DAÑOS POR PÉRDIDA DE GANANCIAS, CORRUPCIÓN O PÉRDIDA DE DATOS, FALTA DE TRANSMISIÓN O RECEPCIÓN DE DATOS, INTERRUPCIÓN DEL NEGOCIO O CUALQUIER OTRO DAÑO O PÉRDIDA COMERCIAL, QUE SURJA DE O ESTÉ RELACIONADO CON LA APLICACIÓN O SU USO O INCAPACIDAD DE USAR LA APLICACIÓN O LA INFORMACIÓN SOBRE LA APLICACIÓN.

- Cuando utilice Apple CarPlay™, evite distraerse y utilice Apple CarPlay™ de forma responsable. Manténgase completamente al tanto de las condiciones de manejo y cumpla siempre con las leyes aplicables.

## NOTA

- Apple CarPlay™ es proporcionado por Apple® y su uso está sujeto a la aceptación de las condiciones de uso de Apple CarPlay™ que forman parte de las condiciones de uso de Apple iOS.

- Al utilizar Apple CarPlay™, la ubicación, la velocidad y otros datos del vehículo se transfieren a su iPhone®. Para más información, consulte la sección Política de privacidad de Apple®.

### **Android Auto™**

#### **⚠ PRECAUCIÓN**

- USTED RECONOCE Y ACEPTA EXPRESAMENTE QUE EL USO DE ANDROID AUTO™ ("LA APLICACIÓN") ES A SU PROPIO RIESGO Y QUE ASUME TODO EL RIESGO EN CUANTO A LA CALIDAD SATISFACTORIA, EL RENDIMIENTO, LA PRECISIÓN Y EL ESFUERZO EN LA MÁXIMA MEDIDA PERMITIDA POR LA LEY APLICABLE, Y QUE LA APLICACIÓN Y LA INFORMACIÓN SOBRE LA APLICACIÓN SE PROPORCIONAN "TAL CUAL" Y "SEGÚN ESTÉN DISPONIBLES", CON TODAS LAS FALLAS Y SIN GARANTÍA DE NINGÚN TIPO, Y MAZDA POR LA PRESENTE RENUNCIA A TODAS LAS GARANTÍAS Y CONDICIONES CON RESPECTO A LA APLICACIÓN E INFORMACIÓN SOBRE LA APLICACIÓN, YA SEA EXPRESA, IMPLÍCITA O ESTATUTARIA, INCLUYENDO, PERO SIN LIMITARSE A, LAS GARANTÍAS IMPLÍCITAS Y/O CONDICIONES DE COMERCIABILIDAD, CALIDAD SATISFACTORIA, IDONEIDAD PARA UN PROPÓSITO PARTICULAR, EXACTITUD, DISFRUTE TRANQUILO Y NO VIOLACIÓN DE LOS DERECHOS DE TERCEROS.

A MODO DE EJEMPLO, Y SIN LIMITACIÓN, MAZDA NIEGA CUALQUIER GARANTÍA CON RESPECTO A LA EXACTITUD DE LOS DATOS PROPORCIONADOS POR LA APLICACIÓN, TALES COMO LA EXACTITUD DE LAS DIRECCIONES, EL TIEMPO ESTIMADO DE VIAJE, LOS LÍMITES DE VELOCIDAD, LAS CONDICIONES DE LAS CARRETERAS, LAS NOTICIAS, EL CLIMA, EL TRÁFICO U OTRO CONTENIDO PROPORCIONADO POR GOOGLE, SUS FILIALES O TERCEROS PROVEEDORES; MAZDA NO GARANTIZA QUE LA APLICACIÓN O CUALQUIER SERVICIO PROPORCIONADO A TRAVÉS DE ELLOS SERÁ PROPORCIONADO EN TODO MOMENTO O QUE CUALQUIERA O TODOS LOS SERVICIOS ESTARÁN DISPONIBLES EN CUALQUIER MOMENTO O LUGAR EN PARTICULAR. POR EJEMPLO, LOS SERVICIOS PUEDEN SER SUSPENDIDOS O INTERRUMPIDOS SIN PREVIO AVISO POR REPARACIONES, MANTENIMIENTO, AJUSTES DE SEGURIDAD, ACTUALIZACIONES, ETC., LOS SERVICIOS PUEDEN NO ESTAR DISPONIBLES EN SU ÁREA O UBICACIÓN, ETC.

# Operaciones básicas

---

ADEMÁS, USTED ENTIENDE QUE LOS CAMBIOS EN LA TECNOLOGÍA DE TERCEROS O LAS REGULACIONES GUBERNAMENTALES PUEDEN HACER QUE LOS SERVICIOS Y/O APLICACIONES SEAN OBSOLETOS Y/O INUTILIZABLES. EN LA MEDIDA EN QUE NO LO PROHÍBA LA LEY, EN NINGÚN CASO MAZDA O SUS AFILIADOS SERÁN RESPONSABLES POR DAÑOS PERSONALES, O CUALQUIER DAÑO INCIDENTAL, ESPECIAL, INDIRECTO O CONSECUENTE, INCLUYENDO, SIN LIMITACIÓN, DAÑOS POR PÉRDIDA DE GANANCIAS, CORRUPCIÓN O PÉRDIDA DE DATOS, FALTA DE TRANSMISIÓN O RECEPCIÓN DE DATOS, INTERRUPCIÓN DEL NEGOCIO O CUALQUIER OTRO DAÑO O PÉRDIDA COMERCIAL, QUE SURJA DE O ESTÉ RELACIONADO CON LA APLICACIÓN O SU USO O INCAPACIDAD DE USAR LA APLICACIÓN O LA INFORMACIÓN SOBRE LA APLICACIÓN.

- Cuando utilice Android Auto™, evite distraerse y utilice Android Auto™ de forma responsable. Manténgase completamente al tanto de las condiciones de manejo y cumpla siempre con las leyes aplicables.

## NOTA

- Android Auto™ es proporcionado por Google y su uso está sujeto a su aceptación de las condiciones de uso de Android Auto™.

- Al utilizar Android Auto™, la ubicación, la velocidad y otros datos del vehículo se transfieren a su smartphone. Para más información, consulte la sección Política de privacidad de Google.

## Marca registrada

- Pandora®, el logotipo de Pandora® y la imagen comercial de Pandora® son marcas registradas o marcas comerciales de Pandora Media, Inc., y se usan con su permiso.
- HD Radio Technology manufactured under license from iBiquity Digital Corporation. U.S. and Foreign Patents. For patents see <http://dts.com/patents>. HD Radio, Artist Experience, and the HD, HD Radio, and "ARC" logos are registered trademarks or trademarks of iBiquity Digital Corporation in the United States and/or other countries.



- Fabricado bajo licencia por Dolby Laboratories, Inc. Dolby y el símbolo de la doble D son marcas registradas por Dolby Laboratories.
- iPhone, iPod touch, iPod nano, Siri and Lightning are trademarks of Apple Inc., registered in the U.S. and other countries.
- Apple CarPlay is a trademark of Apple Inc.



- El uso del logotipo de Apple CarPlay significa que la interfaz de usuario de un vehículo cumple con los estándares de rendimiento de Apple. Apple no es responsable del funcionamiento de este vehículo ni de su conformidad con las normas reglamentarias y de seguridad. Recuerde que el uso de este producto con iPhone, iPod puede afectar al rendimiento inalámbrico.
  - iOS es una marca comercial o marca registrada de Cisco en EE.UU. y otros países y se utiliza bajo licencia.
  - "Made for iPhone" y "Made for iPod" significan que se ha diseñado un accesorio para conectarse específicamente a iPhone o iPod, y que ha sido certificado por el desarrollador para cumplir los estándares de rendimiento de Apple. Apple no es responsable del funcionamiento de este dispositivo ni de su conformidad con las normas reglamentarias y de seguridad. Recuerde que el uso de este accesorio con el iPhone o el iPod puede afectar al rendimiento inalámbrico.
- Los siguientes modelos difieren según el modelo de vehículo y la fecha de fabricación.

Fabricado para  
**(MAZDA 3\*1, MAZDA CX-30\*1)**  
iPhone 7 Plus  
iPhone 7  
iPhone SE  
iPhone 6s Plus  
iPhone 6s  
iPhone 6 Plus  
iPhone 6  
iPhone 5s  
iPhone 5c

iPhone 5  
iPhone 4s  
iPod touch (sexta generación)  
iPod touch (quinta generación)  
iPod nano (séptima generación)

**(MAZDA 3\*1, MAZDA CX-30\*1,  
MAZDA MX-30, MAZDA CX-50,  
MAZDA CX-60, MAZDA CX-90)**

iPhone 11 Pro Max  
iPhone 11 Pro  
iPhone 11  
iPhone XS Max  
iPhone XS  
iPhone XR  
iPhone X  
iPhone 8 Plus  
iPhone 8  
iPhone 7 Plus  
iPhone 7  
iPhone SE  
iPhone 6s Plus  
iPhone 6s  
iPhone 6 Plus  
iPhone 6  
iPhone 5s  
iPod touch (séptima generación)  
iPod touch (sexta generación)  
\*1 Difiere de acuerdo con la fecha de fabricación del vehículo.



- Google, Android, Android Auto y otras marcas relacionadas son marcas registradas de Google LLC.
- AudioPilot es una marca registrada de Bose Corporation.
- Centerpoint es una marca registrada de Bose Corporation.
- El producto está protegido por algunos derechos de propiedad intelectual de Microsoft.

El uso o distribución de dicha tecnología fuera de este producto está prohibido sin una licencia de Microsoft.

- This product is licensed under the MPEG-4 patent portfolio license, AVC patent portfolio license and VC-1 patent portfolio license for the personal use of a consumer or other uses in which it does not receive remuneration to (i) encode video in compliance with the MPEG-4 Visual Standard, AVC Standard and VC-1 Standard (“MPEG-4/AVC/VC-1 Video”) and (ii) decode MPEG-4/AVC/VC-1 Video that was encoded by a consumer engaged in a personal activity and/or was obtained from a video provider licensed to provide MPEG-4/AVC/VC-1 Video. No license is granted or shall be implied for any other use.

Additional information may be obtained from MPEG LA, L.L.C. See <http://www.mpegla.com>.

- The Bluetooth® word mark and logos are registered trademarks owned by Bluetooth SIG, Inc. and any use of such marks by Panasonic Corporation is under license. Other trademarks and trade names are those of their respective owners.



- SDHC Logo is a trademark of SD-3C, LLC.



- Gracenote, the Gracenote logo and logotype, “Powered by Gracenote” and Gracenote MusicID are either registered trademarks or trademarks

of Gracenote, Inc. in the United States and/or other countries.



**En relación con la licencia para el amplificador de audio (excepto vehículos con audio Bose) (Difiere de acuerdo con la fecha de fabricación del vehículo.)**

Licencia para la implementación de CMSIS-RTOS RTX

Copyright (c) 1999-2009 KEIL, 2009-2015 ARM Germany GmbH, 2013-2016 ARM Ltd Todos los derechos reservados.

La redistribución y el uso en los formatos de fuente y binario, con o sin modificaciones, están permitidos siempre que se cumplan las siguientes condiciones:

- La redistribución del código fuente debe mantener el aviso de copyright que aparece con anterioridad, esta lista de condiciones y la siguiente renuncia de responsabilidad.
- La redistribución en formato binario debe reproducir el aviso de copyright que aparece con anterioridad, esta lista de condiciones y la siguiente renuncia de responsabilidad en la documentación y en otros materiales proporcionados con la distribución.

- Ni el nombre de ARM ni los nombres de sus colaboradores pueden utilizarse para respaldar o promocionar productos derivados de este software sin el previo consentimiento expreso por escrito.

EL TITULAR DEL COPYRIGHT Y SUS COLABORADORES PROPORCIONAN ESTE SOFTWARE "TAL CUAL" Y CUALQUIER GARANTÍA EXPRESA O IMPLÍCITA, INCLUIDAS, ENTRE OTRAS, LAS GARANTÍAS IMPLÍCITAS DE COMERCIABILIDAD E IDONEIDAD PARA UN FIN DETERMINADO, QUEDAN RECHAZADAS.

EN NINGÚN CASO, LOS TITULARES DEL COPYRIGHT Y SUS COLABORADORES SE HARÁN RESPONSABLES DE DAÑOS DIRECTOS, INDIRECTOS, IMPREVISTOS, ESPECIALES, EJEMPLARES O EMERGENTES (INCLUIDOS, ENTRE OTROS, LOS RELACIONADOS CON LA ADQUISICIÓN DE BIENES O SERVICIOS DE REEMPLAZO, LA PÉRDIDA DE USO, DATOS O INGRESOS, O LA INTERRUPCIÓN DE LA ACTIVIDAD EMPRESARIAL), INDEPENDIENTEMENTE DE LA CAUSA POR LA CUAL SE PRODUJERON Y DEL PRINCIPIO DE RESPONSABILIDAD QUE SE APLIQUE, YA SEA EN EJECUCIÓN DE CONTRATO, RESPONSABILIDAD OBJETIVA O AGRAVIO (POR NEGLIGENCIA O POR OTRO MOTIVO) QUE SE DERIVEN DE CUALQUIER FORMA DEL USO DE ESTE SOFTWARE, INCLUSO SI SE HUBIERA NOTIFICADO LA POSIBILIDAD DE QUE SE PRODUJERAN TALES DAÑOS.

# NOTAS

# 2

## Características

Usar la información del vehículo, como la información sobre el consumo de combustible y el mantenimiento

<b>Información.....</b>	<b>2-2</b>
Monitor consumo comb.* .....	2-2
Historial de consumo de energía* .....	2-11
Monitor de eficiencia de conducción* .....	2-13
Monitoreo de la batería de alto voltaje* .....	2-17
SiriusXM Travel Link®* .....	2-18
Monitor de estado de vehículo.....	2-20

<b>Entretenimiento.....</b>	<b>2-23</b>
Entretenimiento.....	2-23
FM.....	2-39
AM* .....	2-44
SiriusXM®* .....	2-47
DAB* .....	2-55
Pandora®* .....	2-59
Bluetooth® .....	2-65
USB1 Audio/USB2 Audio.....	2-69
USB1 Video/USB2 Video* ....	2-76
CD* .....	2-81
DVD* .....	2-88

<b>Comunicación.....</b>	<b>2-98</b>
Comunicación.....	2-98
Manos libres Bluetooth® .....	2-99

<b>Navegación.....</b>	<b>2-120</b>
Navegación* .....	2-120

<b>Configuraciones.....</b>	<b>2-121</b>
Configuraciones.....	2-121
Configuraciones de EV* .....	2-124
Pantallas del vehículo.....	2-128
Config. de sonido.....	2-131
Configuraciones de seguridad.....	2-133
Configuraciones del vehículo.....	2-141
Configuraciones de conectividad.....	2-147
Driver Personalization System.....	2-158
Configuraciones del sistema.....	2-159

## Monitor consumo comb.\*

El monitor de eficiencia de combustible cambia entre el historial de eficiencia de combustible, el monitor de flujo de energía (si está incluido) y los ajustes. Se pueden visualizar seleccionando cada ítem en la exhibición central.

1. Seleccione "Información" en la pantalla de inicio.
2. Seleccione "Monitor consumo comb."
3. Oprima el interruptor de comando para mostrar el menú.
4. Seleccione el ítem en el menú. Cada ítem funciona de la siguiente manera:

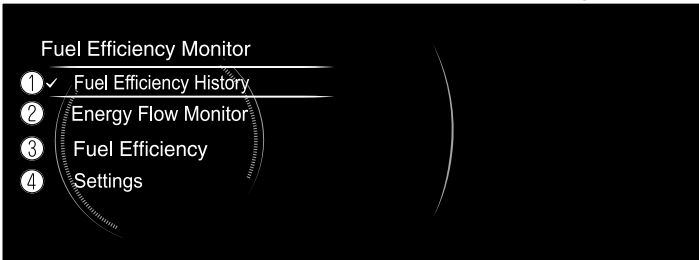

1. **Hist. de consumo de combustible**  
Exhibe la información respecto a la eficiencia de combustible.
2. **Monitor de flujo de energía**  
Exhibe el estado de funcionamiento del sistema.
3. **Consumo de combustible\***  
Exhibe la eficiencia energética actual.
4. **Configuraciones**  
Exhibe los ajustes para el monitor de eficiencia de combustible.

### Hist. de consumo de combustible

Exhibe la información respecto a la eficiencia de combustible.

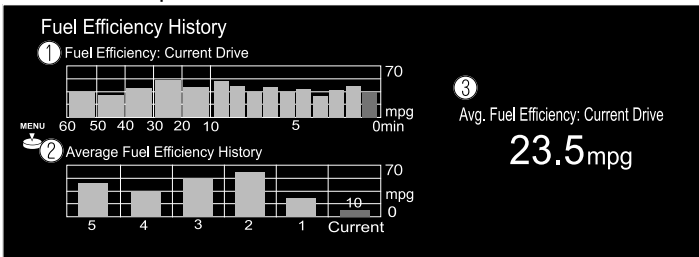

1. **Consumo de combustible: Conducción actual**  
Exhibe la eficiencia de combustible durante los últimos 60 minutos.
  - Exhibe la eficiencia de combustible cada minuto durante los últimos 1 a 10 minutos.
  - Exhibe la eficiencia de combustible cada 10 minutos durante los últimos 10 a 60 minutos.

2. Hist. de consumo de combustible promedio  
 Exhibe el promedio de eficiencia de combustible de las últimas 5 reposticiones y después de la repostición actual.
3. Cons. comb prom: conduc act.  
 Calcula la eficiencia promedio de combustible a intervalos regulares después de arrancar el vehículo y la muestra.

### **Monitor de flujo de energía**

#### **Con M Hybrid (sin e-SKYACTIV X)**

Muestra el estado de funcionamiento de i-stop, el estado de funcionamiento de la función de desactivación del cilindro y el estado de generación de energía y de funcionamiento de M Hybrid.

Muestra el flujo de energía mediante la dirección de las flechas y el movimiento de las flechas.

Si no hay flujo de energía, las flechas no se muestran.

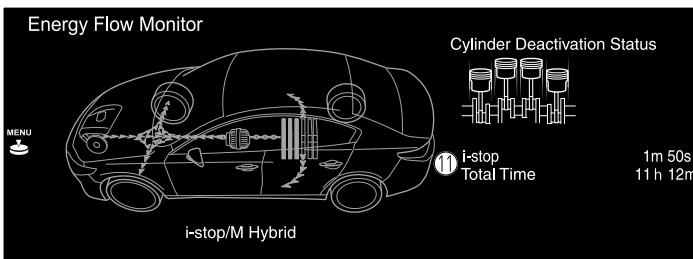
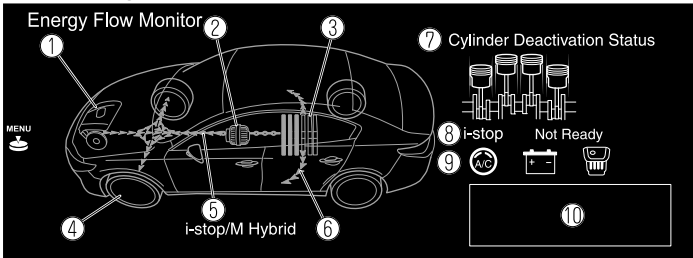

1. Motor
2. Motor de arranque-generador integrado (ISG)
3. Batería del sistema M Hybrid
4. Neumáticos
5. Flechas que indican el flujo de energía
6. La flecha se mueve desde la batería del M Hybrid a los dispositivos eléctricos, y la indicación del vehículo se enciende al mismo tiempo.  
 Todas las flechas están indicadas, sin embargo, la indicación real difiere.

## (Ejemplo)

- Cuando la batería M Hybrid se está cargando, la flecha se mueve hacia la batería M Hybrid.
- Durante la conducción, las flechas se mueven desde el motor (tanto el motor como el ISG, dependiendo de las condiciones de conducción) hasta los neumáticos. Además, la flecha se mueve desde la batería del M Hybrid a los dispositivos eléctricos, y la indicación del vehículo se enciende al mismo tiempo.\*<sup>1</sup>
- Las indicaciones de los neumáticos giran mientras se conduce.

## NOTA

- La cantidad de carga restante en la batería M Hybrid se indica en 6 niveles.
  - La carga de la batería M Hybrid es controlada automáticamente por M Hybrid. La carga restante en la batería M Hybrid puede no alcanzar el máximo incluso si la carga es regenerada por la potencia del motor y la regeneración de la desaceleración. Sin embargo, esto no indica ningún problema.
7. La condición de cada cilindro se muestra por colores. Los cilindros en funcionamiento se muestran en rojo.\*
  8. Muestra el estado de preparación para saber si la función i-stop está disponible.
  9. Muestra el estado de preparación para el funcionamiento de la función i-stop mediante iconos (motor, batería y acondicionador de aire). Los iconos que indican que la preparación para el funcionamiento del sistema ha finalizado se iluminan. Los iconos que no se han iluminado indican que la preparación para el funcionamiento del sistema no ha finalizado.
  10. Indica las operaciones requeridas por el conductor para operar la función i-stop mientras no está en funcionamiento.
  11. Muestra la cantidad actual de tiempo que la función i-stop ha estado en funcionamiento y la cantidad acumulada de tiempo que ha estado en funcionamiento.
- \*<sup>1</sup> La indicación puede variar dependiendo de las condiciones de conducción.



### Con M Hybrid (con e-SKYACTIV X)

Muestra el estado de funcionamiento del i-stop, el estado de funcionamiento del estado de combustión y el estado de generación de energía y de funcionamiento de M Hybrid.

Muestra el flujo de energía mediante la dirección de las flechas y el movimiento de las flechas.

Si no hay flujo de energía, las flechas no se muestran.

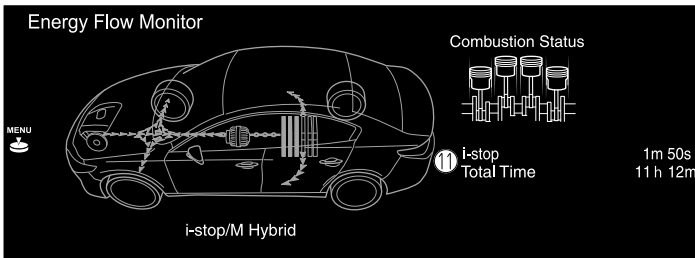
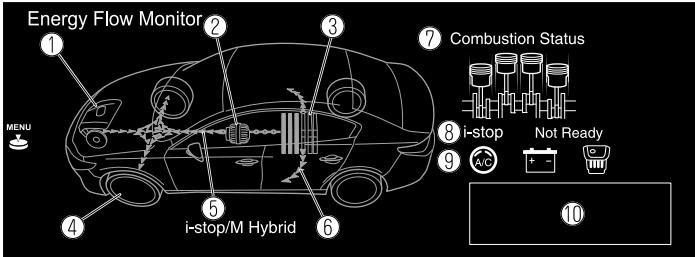

1. Motor
2. Motor de arranque-generador integrado (ISG)
3. Batería del sistema M Hybrid
4. Neumáticos
5. Flechas que indican el flujo de energía
6. La flecha se mueve desde la batería del M Hybrid a los dispositivos eléctricos, y la indicación del vehículo se enciende al mismo tiempo.  
 Todas las flechas están indicadas, sin embargo, la indicación real difiere.

## (Ejemplo)

- Cuando la batería M Hybrid se está cargando, la flecha se mueve hacia la batería M Hybrid.
- Durante la conducción, las flechas se mueven desde el motor (tanto el motor como el ISG, dependiendo de las condiciones de conducción) hasta los neumáticos. Además, la flecha se mueve desde la batería del M Hybrid a los dispositivos eléctricos, y la indicación del vehículo se enciende al mismo tiempo.\*<sup>1</sup>
- Las indicaciones de los neumáticos giran mientras se conduce.

## NOTA

- La cantidad de carga restante en la batería M Hybrid se indica en 6 niveles.
  - La carga de la batería M Hybrid es controlada automáticamente por M Hybrid. La carga restante en la batería M Hybrid puede no alcanzar el máximo incluso si la carga es regenerada por la potencia del motor y la regeneración de la desaceleración. Sin embargo, esto no indica ningún problema.
7. Muestra la indicación del cilindro en blanco mientras el combustible no está inyectado en el motor. Cuando se inyecta combustible al motor, el color cambia a rojo y luego a verde oscuro a medida que el combustible se quema eficientemente. Además, mientras el combustible se quema eficientemente, el SPCCI se indica en la pantalla. (SPCCI = Spark Controlled Compression Ignition)
  8. Muestra el estado de preparación para saber si la función i-stop está disponible.
  9. Muestra el estado de preparación para el funcionamiento de la función i-stop mediante iconos (motor, batería y acondicionador de aire). Los iconos que indican que la preparación para el funcionamiento del sistema ha finalizado se iluminan. Los iconos que no se han iluminado indican que la preparación para el funcionamiento del sistema no ha finalizado.
  10. Indica las operaciones requeridas por el conductor para operar la función i-stop mientras no está en funcionamiento.
  11. Muestra la cantidad actual de tiempo que la función i-stop ha estado en funcionamiento y la cantidad acumulada de tiempo que ha estado en funcionamiento.

\*<sup>1</sup> La indicación puede variar dependiendo de las condiciones de conducción.

## Con M Hybrid Boost

Muestra el estado de funcionamiento del i-stop y el estado de funcionamiento del M Hybrid Boost y de generación de energía.

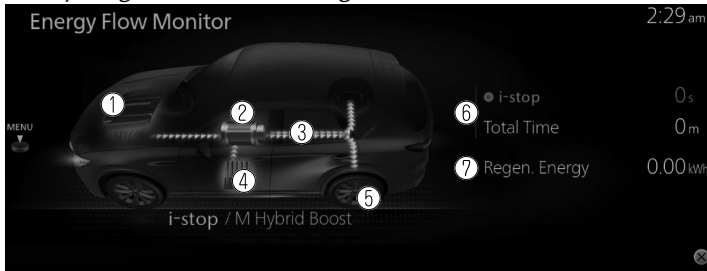

1. Motor  
El icono se ilumina mientras el motor está en marcha.
2. Motor  
El icono se ilumina mientras el motor está en funcionamiento.
3. Flechas que indican el flujo de energía  
Muestra el flujo de energía mediante la dirección de las flechas y el movimiento de las flechas.  
Si no hay flujo de energía, las flechas no se muestran.  
Las flechas rojas indican la energía motriz para conducir el vehículo.  
Las flechas azules indican la energía cinética regenerada y la electricidad cargada.
4. Batería M Hybrid Boost  
La cantidad de carga restante en la batería M Hybrid Boost se indica en 6 niveles.
5. Neumáticos  
Las indicaciones de los neumáticos giran mientras se conduce.  
El icono se ilumina durante el frenado regenerativo.
6. Muestra la cantidad actual de tiempo que la función i-stop ha estado en funcionamiento y la cantidad acumulada de tiempo que ha estado en funcionamiento.
7. Energía regen.  
Muestra la cantidad de generación de energía del sistema.

## Sólo vehículos con función i-stop

Muestra el estado de funcionamiento de i-stop.

### Tipo A

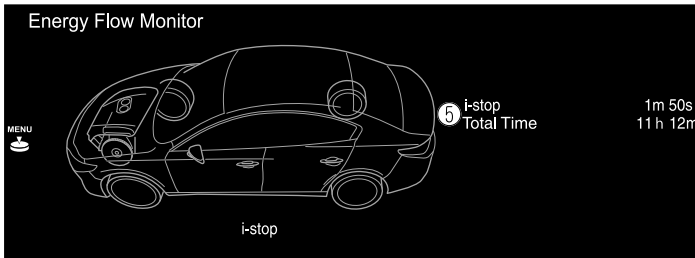
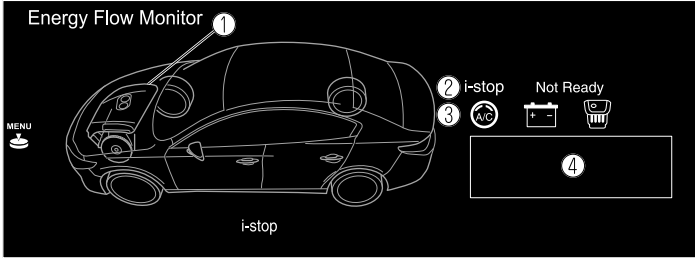

1. Muestra el estado de funcionamiento de la función i-stop en el área del motor. El área del motor se ilumina cuando la parada de ralentí del motor no está en marcha y no se ilumina cuando la parada de ralentí del motor está en marcha.
2. Muestra el estado de preparación para saber si la función i-stop está disponible.
3. Muestra el estado de preparación para el funcionamiento de la función i-stop mediante iconos (motor, batería y acondicionador de aire). Los iconos que indican que la preparación para el funcionamiento del sistema ha finalizado se iluminan. Los iconos que no se han iluminado indican que la preparación para el funcionamiento del sistema no ha finalizado.
4. Indica las operaciones requeridas por el conductor para operar la función i-stop mientras no está en funcionamiento.
5. Muestra la cantidad actual de tiempo que la función i-stop ha estado en funcionamiento y la cantidad acumulada de tiempo que ha estado en funcionamiento.

## Tipo B

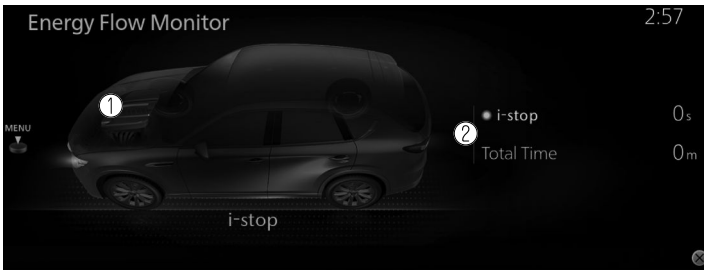

1. Muestra el estado de funcionamiento de la función i-stop en el área del motor. El área del motor se ilumina cuando la parada de ralentí del motor no está en marcha y no se ilumina cuando la parada de ralentí del motor está en marcha.
2. Muestra la cantidad actual de tiempo que la función i-stop ha estado en funcionamiento y la cantidad acumulada de tiempo que ha estado en funcionamiento.

## Sólo vehículos con función de desactivación de cilindros

Muestra el estado de funcionamiento de la desactivación de cilindros.

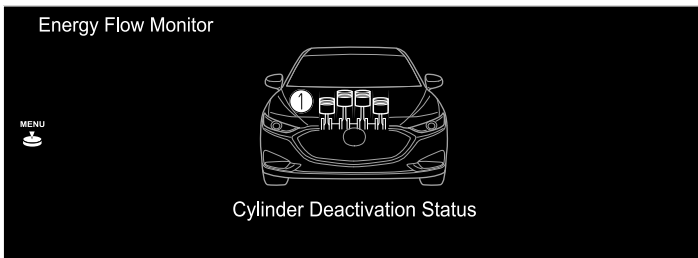

1. La condición de cada cilindro se muestra por colores. Los cilindros en funcionamiento se muestran en rojo.

## Consumo de combustible\*

Se exhibe el rendimiento actual de toda la eficiencia energética.

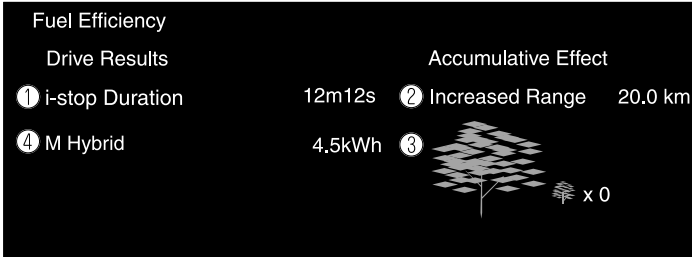

1. i-stop  
Exhibe la cantidad de tiempo que se ha usado la función i-stop.
2. Mayor rango  
Exhibe la distancia de conducción total que se puede extender usando la función i-stop.
3. El gráfico de la hoja crece de acuerdo a la cantidad de emisiones de CO<sub>2</sub> reducidas por efecto del sistema. La cantidad total acumulativa de crecimiento de la hoja se indica en términos del número de gráficos de árboles.
4. M Hybrid\*  
Muestra la cantidad de generación de energía del sistema.

## Configuraciones

Muestra la pantalla de ajustes del monitor de eficiencia de combustible. Los siguientes ajustes se pueden cambiar en la pantalla de ajustes.

- Reiniciar el historial de eficiencia de combustible
- Ajuste para reiniciar o no reiniciar la eficiencia promedio de combustible vinculada indicada en el grupo de instrumentos y el historial de eficiencia de combustible (actual) en la exhibición central cuando se reinicia el contador de trayecto (TRIP A).

## Historial de consumo de energía\*

El historial de eficiencia energética cambia entre el historial de eficiencia energética y los ajustes. Se pueden visualizar seleccionando cada ítem en la exhibición central.

1. Seleccione "Información" en la pantalla de inicio.
2. Seleccione "Historial de consumo de energía".
3. Oprima el interruptor de comando para mostrar el menú.
4. Seleccione el ítem en el menú. Cada ítem funciona de la siguiente manera:



### 1. Configuraciones

Exhibe los ajustes para el historial de eficiencia energética.

### Historial de consumo de energía

Exhibe la información respecto a la eficiencia energética.

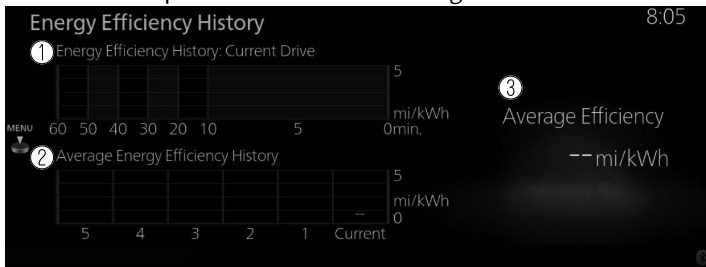

### 1. Historial de consumo de energía: Conducción actual

Exhibe la eficiencia energética durante los últimos 60 minutos.

- Exhibe la eficiencia energética cada minuto durante los últimos 1 a 10 minutos.
- Exhibe la eficiencia energética cada 10 minutos durante los últimos 10 a 60 minutos.

### 2. Historial de consumo de energía promedio

Exhibe el promedio de eficiencia energética de las últimas 5 reposiciones y después de la reposición actual.

### 3. Prom. consumo de energía

Calcula la eficiencia energética promedio a intervalos regulares después de arrancar el vehículo y la muestra.

## Configuraciones

Muestra la pantalla de ajustes del historial de eficiencia energética.

Los siguientes ajustes se pueden cambiar en la pantalla de ajustes.

- Reiniciar el historial de eficiencia energética.
- Ajuste para reiniciar o no reiniciar la eficiencia energética promedio vinculada indicada en el grupo de instrumentos y el historial de eficiencia energética (actual) en la exhibición central cuando se reinicia el contador de trayecto (TRIP A).



## Monitor de eficiencia de conducción\*

El historial de la tasa de consumo de energía eléctrica/consumo de combustible, el estado de funcionamiento del sistema y los ajustes se cambian seleccionando cada elemento en la exhibición central.

1. Seleccione "Información" en la pantalla de inicio.
2. Seleccione "Monitor de eficiencia de conducción".
3. Oprima el interruptor de comando para mostrar el menú.
4. Seleccione el ítem en el menú. Cada ítem funciona de la siguiente manera:

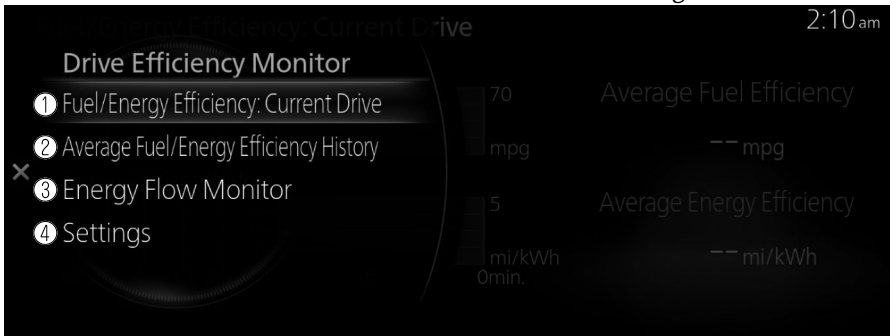

1. **Cons. de combust./energía: act.**  
Exhibe la información relativa a la tasa de consumo de energía eléctrica/  
consumo de combustible actual.
2. **Hist. cons. combust./energía**  
Exhibe la información relativa a la tasa de consumo de energía eléctrica/  
consumo de combustible pasada.
3. **Monitor de flujo de energía**  
Exhibe el estado de funcionamiento del sistema.
4. **Configuraciones**  
Exhibe los ajustes para e Monitor de eficiencia de conducción.

## Cons. de combust./energía: act.

Exhibe la información relativa a la tasa de consumo de energía eléctrica/consumo de combustible actual.

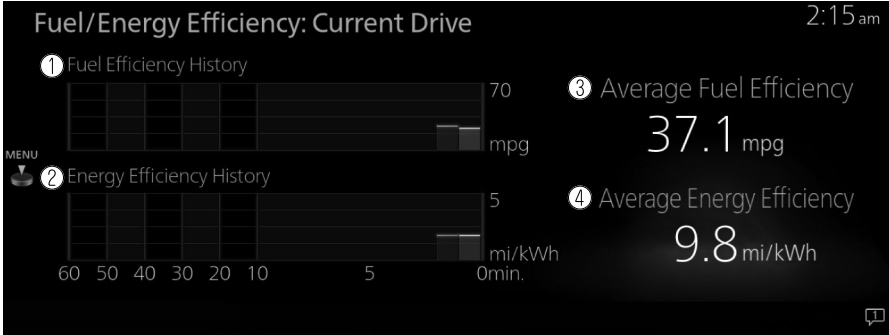

### 1. Hist. de consumo de combustible

Exhibe la eficiencia de combustible durante los últimos 60 minutos.

- Exhibe la eficiencia de combustible cada minuto durante los últimos 1 a 10 minutos.
- Exhibe la eficiencia de combustible cada 10 minutos durante los últimos 10 a 60 minutos.

### 2. Historial de consumo de energía

Exhibe la eficiencia energética durante los últimos 60 minutos.

- Exhibe la eficiencia energética cada minuto durante los últimos 1 a 10 minutos.
- Exhibe la eficiencia energética cada 10 minutos durante los últimos 10 a 60 minutos.

### 3. Consumo de comb. prom.

Calcula la eficiencia promedio de combustible a intervalos regulares después de arrancar el vehículo y la muestra.

### 4. Consumo de energía prom.

Calcula la eficiencia energética promedio a intervalos regulares después de arrancar el vehículo y la muestra.

### Hist. cons. combust./energía

Exhibe la información relativa a la tasa de consumo de energía eléctrica/consumo de combustible pasada.

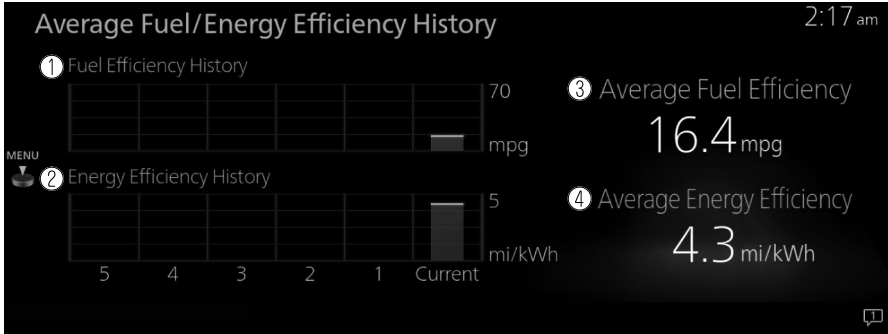

1. Hist. de consumo de combustible  
 Exhibe el promedio de eficiencia de combustible de las últimas 5 reposiciones y después de la reposición actual.
2. Historial de consumo de energía  
 Exhibe el promedio de eficiencia energética de las últimas 5 reposiciones y después de la reposición actual.
3. Consumo de comb. prom.  
 Calcula la eficiencia promedio de combustible a intervalos regulares después de arrancar el vehículo y la muestra.
4. Consumo de energía prom.  
 Calcula la eficiencia energética promedio a intervalos regulares después de arrancar el vehículo y la muestra.

### Monitor de flujo de energía

Exhibe el estado de funcionamiento y el estado de generación de energía del sistema híbrido.

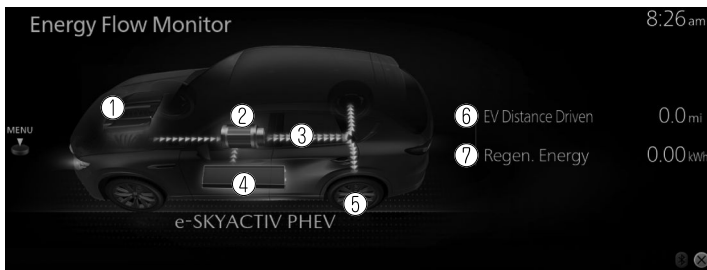

1. Motor  
 El icono se ilumina mientras el motor está en marcha.
2. Motor  
 El icono se ilumina mientras el motor está en funcionamiento.
3. Flechas que indican el flujo de energía

Muestra el flujo de energía mediante la dirección de las flechas y el movimiento de las flechas.

Si no hay flujo de energía, las flechas no se muestran.

Las flechas rojas indican la energía motriz para conducir el vehículo.

Las flechas azules indican la energía cinética regenerada y la electricidad cargada.

4. Batería de alto voltaje

La cantidad de carga restante en la batería de alto voltaje se indica en 6 niveles.

5. Neumáticos

Las indicaciones de los neumáticos giran mientras se conduce.

El icono se ilumina durante el frenado regenerativo.

6. Dist. recorrida de EV

Exhibe la distancia recorrida utilizando sólo el motor.

7. Energía regen.

Muestra la cantidad de generación de energía del sistema.

## Configuraciones

Exhibe la pantalla de ajuste de la tasa de consumo de energía eléctrica/consumo de combustible.

Los siguientes ajustes se pueden cambiar en la pantalla de ajustes.

- Historial de la tasa de consumo de energía eléctrica/consumo de combustible
- Ajuste para reiniciar o no reiniciar la tasa de consumo de energía eléctrica/consumo de combustible promedio vinculada indicada en el grupo de instrumentos y el historial de la tasa de consumo de energía eléctrica/consumo de combustible (actual) en la exhibición central cuando se reinicia el contador de trayecto (TRIP A).

## Monitoreo de la batería de alto voltaje\*

Mostrar la pantalla Monitoreo de la batería de alto voltaje.

1. Seleccione "Información" en la pantalla de inicio.
2. Seleccione "Monitoreo de la batería de alto voltaje".

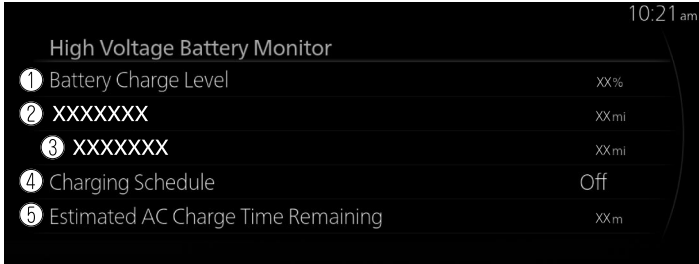

1. **Nivel de carga de la batería**  
Se indica la cantidad de carga restante en la batería de la unidad.
2. **Rango de conducción\***  
Se indica la distancia restante hasta la descarga total.  
**Alcance total\***  
Se indica la distancia máxima de conducción para el combustible y la batería de alto voltaje.
3. **Rango de conducción sin control de clima\***  
Se indica la distancia restante hasta la descarga total con el climatizador apagado.  
**Alcance de EV\***  
Se indica la distancia máxima de conducción para la batería de alto voltaje.
4. **Programación de carga**  
Se indica la próxima fecha de carga programada.
5. **Tiempo restante estimado de carga de CA**  
Se indica el tiempo estimado hasta que se complete la carga normal.

## SiriusXM Travel Link®\*

Los vehículos debidamente equipados de Mazda también recibirán los siguientes servicios de información y entretenimiento SiriusXM: Tráfico, clima, resultados deportivos, precios del combustible y más. Para una lista de características disponibles en su vehículo, visite [SiriusXM.com/infotainment](http://SiriusXM.com/infotainment) y aproveche al máximo su experiencia de conducción.

1. Seleccione “Información” en la pantalla de inicio.

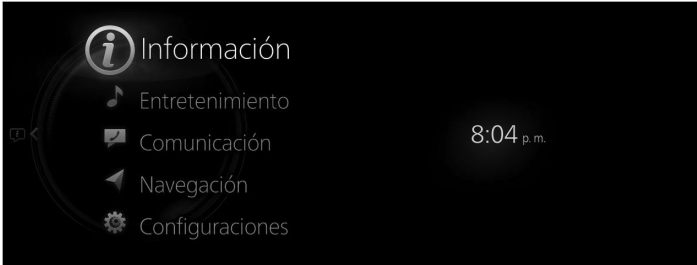

2. Seleccione “SiriusXM Travel Link”.

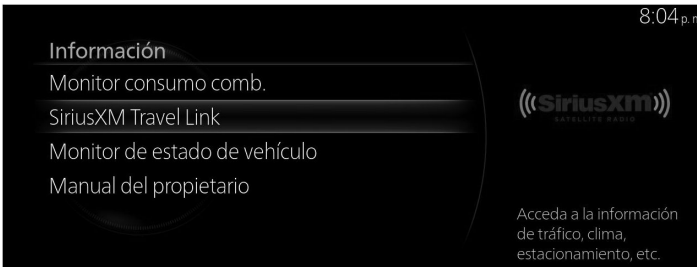

3. Seleccione el menú que desea exhibir.

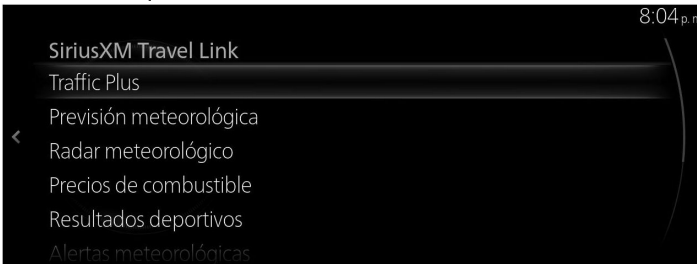

Menú	Explicación
Traffic Plus*1	Muestra continuamente la información de tráfico actualizada en la pantalla de navegación en tiempo real.
Previsión meteorológica	Muestra el pronóstico del tiempo.

Menú	Explicación
Radar meteorológico* <sup>1</sup>	Muestra ítems como radares meteorológicos, tormentas severas e información sobre tormentas tropicales en la pantalla de navegación.
Precios de combustible* <sup>1</sup> <sup>2</sup>	Muestra información de las estaciones de servicio.
Estaciones de carga de EV* <sup>1</sup> <sup>3</sup>	Muestra información como la ubicación de las estaciones de carga EV y el tipo de carga.
Resultados deportivos	Muestra una lista de cada género y los horarios de juego y los resultados de los partidos de los equipos seleccionados de la lista. Puede verificar los detalles de un equipo registrando el equipo en "Mis equipos". Se pueden registrar hasta 50 ítems.
Alertas meteorológicas* <sup>4</sup>	Muestra información meteorológica, advertencias y alertas de seguridad. También puede activar/desactivar las notificaciones marcando o desactivando la casilla de verificación "Notif. de alerta".
Estacionamientos cercanos* <sup>1</sup>	Muestra información de áreas de estacionamiento.
Estado de suscripción	Puede verificar el estado de cada suscripción de servicio.

\*<sup>1</sup> Con sistema de navegación

\*<sup>2</sup> Cuando se muestra el monitor de eficiencia de combustible.

\*<sup>3</sup> Cuando se muestra el historial de eficiencia energética.

\*<sup>4</sup> Excepto Canadá

## NOTA

- Seleccione un servicio al que no esté suscrito actualmente y aparecerá un mensaje indicando que la suscripción de servicio ha caducado. Si desea volver a suscribirse, seleccione "Llamar" y podrá realizar una llamada al número de teléfono indicado en la pantalla. Para realizar la llamada telefónica, debe establecer una conexión de manos libres Bluetooth® utilizando un dispositivo Bluetooth®.
- Por razones de seguridad, es posible que las pantallas de información detallada de elementos como "Resultados deportivos" y "Alertas meteorológicas" no se muestren mientras conduce el vehículo.

## Monitor de estado de vehículo

1. Seleccione "Información" en la pantalla de inicio para visualizar el monitor de estado del vehículo.
  2. Seleccione "Monitor de estado de vehículo".
- Puede ajustar a medida los ajustes en la exhibición de la siguiente manera:

Ítem	Explicación
Fallas graves*	Se muestra si hay un problema serio.
Aviso(s) importante(s)*	Se muestra si hay información de llamada a revisión.
Mensajes de advertencia	Si hay un problema con el vehículo, se muestra información sobre el problema.
Próximo servicio	<p>Se muestra el siguiente período de mantenimiento.</p> <p><b>Fecha</b></p> <p>Se muestra la fecha fijada manualmente por el cliente.</p> <p><b>Distancia</b></p> <p><b>Si la "Fecha del próximo servicio" está ajustada a "Automático"</b></p> <p>Se muestra el contenido "Distancia hasta el cambio de aceite".</p> <p><b>Si la "Fecha del próximo servicio" está ajustada a "Manual"</b></p> <p>Se muestra la distancia recorrida fijada manualmente por el cliente. Sin embargo, cuando se cumple cualquiera de las siguientes condiciones, se muestra el contenido "Dist para cambio aceite".</p> <ul style="list-style-type: none"> <li>• No ha establecido la distancia recorrida.</li> <li>• La "Dist para cambio aceite" es menor que la distancia recorrida establecida por el cliente.</li> </ul> <p><b>(Vehículos eléctricos)</b></p> <p>Se muestra la distancia recorrida fijada manualmente por el cliente.</p>



Ítem	Explicación
Nivel de aceite del motor*	Se puede medir el nivel actual de aceite de motor.
Detalles de mantenimiento	<p>Dist para cambio aceite</p> <p>Se muestra la distancia recorrida hasta que sea necesario cambiar el aceite del motor.</p>
	<p>Próximo servicio</p> <p>Se muestra el período del siguiente mantenimiento fijado manualmente por el cliente.</p>
	<p>Monitor de presión de los neumáticos</p> <p>Se puede comprobar la presión actual de los neumáticos.</p> <div data-bbox="456 432 1023 639" style="border: 1px solid black; padding: 5px;"> </div> <ol style="list-style-type: none"> <li>1. Cuando se modificó por última vez la presión de los neumáticos</li> <li>2. Presión de aire de cada neumático</li> <li>3. Condición de la presión de cada neumático <ul style="list-style-type: none"> <li>• Cuando la presión de aire es baja: Color amarillo</li> <li>• Cuando la presión de aire es correcta: Color azul</li> <li>• Cuando no se puede controlar la presión de aire: Color negro</li> </ul> </li> <li>4. Unidades de presión de neumáticos</li> </ol> <p><b>NOTA</b></p> <ul style="list-style-type: none"> <li>• Cuando el sistema de monitoreo de presión de neumáticos está aprendiendo las posiciones de los neumáticos, como inmediatamente después de que la posición de un neumático ha sido cambiada, la presión del neumático en la posición del neumático antes de ser cambiado se muestra hasta que el sistema complete el aprendizaje. Por esta razón, la presión de los neumáticos mostrada para las posiciones de los neumáticos puede ser diferente de la presión real de los neumáticos en las posiciones de los neumáticos.</li> <li>• La presión de aire mostrada en la exhibición puede ser diferente del valor medido usando un manómetro.</li> <li>• Las unidades de visualización de la presión de neumáticos se pueden cambiar. Consulte la sección Configuraciones en la página 2-121.</li> </ul>
<p>Estado de la batería*</p> <p>Se muestra la capacidad máxima de la batería de tracción.</p>	

Ítem		Explicación
Agenda de mantenimientos	Fecha del próximo servicio	El método de ajuste del siguiente mantenimiento se puede seleccionar de entre los siguientes. <ul style="list-style-type: none"> <li>• Automático</li> <li>• Manual</li> </ul>
	Fecha estimada de servicio	Si la "Fecha del próximo servicio" está ajustada a "Manual", se puede ajustar la fecha del siguiente servicio.
	Millaje para siguiente servicio	Si la "Fecha del próximo servicio" está ajustada a "Manual", se puede ajustar la distancia recorrida hasta el siguiente período de mantenimiento.
	Rest. distancia de cambio de aceite	Se puede reiniciar el contenido "Dist para cambio aceite". Después de reemplazar el aceite del motor, reinicie (reinicio de los datos del aceite del motor) el valor registrado en este ítem.
	Restablecer intervalo de servicio	La distancia y la fecha del "Próximo servicio" se han restablecido.

## Entretenimiento

No arroje ningún líquido sobre el sistema de audio.



No inserte ningún objeto que no sea un CD en la ranura.

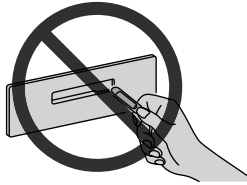

### Radio

La intensidad de recepción de la radio varía debido a que la posición de la antena cambia constantemente con el movimiento del vehículo, y a los efectos de objetos tales como edificios altos y señales de tráfico, que podrían dificultar mantener una recepción óptima.

Consulte la sección FM en la página 2-39.

Consulte la sección AM en la página 2-44.

### CD

Los medios utilizables y los datos reproducibles con esta unidad son los siguientes. Se pueden utilizar discos que muestren las siguientes marcas.

Discos disponibles en el mercado		
Discos grabados	 	 

Los datos reproducibles registrados en un disco como CD de MP3/WMA/AAC son los siguientes.

**MP3, WMA, AAC**

## NOTA

- Si un disco tiene datos de música (CD-DA) y archivos MP3/WMA/AAC, la reproducción de los dos o tres tipos de archivos varía dependiendo de cómo ha grabado el disco.
- Para obtener más información sobre los estándares de datos, consulte la sección Archivos de audio reproducibles.
- Es posible que los CD con control de copia (CD protegidos por derechos de autor) que no se ajusten a los estándares no puedan reproducirse.
- No use discos no convencionales como discos con forma de corazón u octogonales. De lo contrario, se podría dañar la unidad.

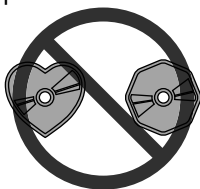

- Un CD nuevo puede tener los bordes ásperos en el perímetro interior y exterior. Si se usa un disco con los bordes ásperos, no será posible el ajuste adecuado y el reproductor de CD no reproducirá el CD. Además, el disco podría no salir expulsado resultando en un mal funcionamiento. Elimine los bordes ásperos antes usando una lapicera o lápiz tal como se indica en la figura a continuación. Para eliminar los bordes ásperos, frote la lapicera o el lápiz contra el perímetro interior y exterior del CD.

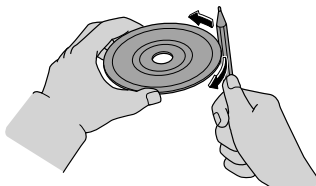



- Cuando se conduce por carreteras irregulares, el sonido puede saltar debido a vibraciones intensas.
- Es posible que el CD no funcione correctamente debido al polvo en la lente dentro del dispositivo.
- Durante el clima frío y lluvioso, puede producirse condensación (gotas de agua) en el reproductor y hacer que no funcione correctamente. En este caso, saque el CD y ventile la cabina o deshumidifíquela antes de utilizarla.
- Utilice discos que hayan sido producidos legítimamente. Si se utilizan discos copiados ilegalmente, como discos piratas, es posible que el sistema no funcione correctamente.
- La superficie de la señal del CD puede ensuciarse si se toca directamente con la mano, lo cual puede hacer que el sonido salte. Sostenga el CD por el borde y el orificio central. Guarde el CD en una caja lejos de la luz solar directa. Debido a la luz solar directa, a las altas temperaturas y a las condiciones de almacenamiento en la cabina, es posible que el CD no se reproduzca.

- Cuando limpie el CD, limpie suavemente la suciedad con un paño suave desde el centro del CD hacia el borde. No utilice bencina, diluyente ni agentes antiestáticos. De lo contrario, la superficie del CD puede dañarse.
  - No utilice CD que hayan escrito en ellos, o CD que tengan etiquetas o adhesivos pegados en ellos. De lo contrario, el disco podría no salir expulsado resultando en un malfuncionamiento.
  - No use CD deformados o rajados. De lo contrario, el disco podría no salir expulsado resultando en un malfuncionamiento.
  - No utilice discos con etiquetas parcialmente despegadas, y cinta adhesiva o material adhesivo de etiquetas de CD de alquiler que se desprendan de los bordes de la etiqueta de CD. Además, no utilice discos con una etiqueta CD-R disponible en el mercado. De lo contrario, el disco podría no salir expulsado resultando en un malfuncionamiento.
  - No inserte discos de limpieza en el reproductor de CD.
  - No coloque dedos u objetos en la ranura de CD. De lo contrario, podría ocasionar daños.
  - Es posible que los CD-R/CD-RW no se reproduzcan dependiendo de la condición de la grabadora y del disco utilizado para la grabación.
  - Los CD-R/CD-RW que no han sido finalizados (proceso para hacerlos reproducibles en un reproductor de CD estándar) no se pueden reproducir.
  - No se pueden reproducir discos de tipo CD-R/CD-RW de más de 700 MB.
  - Es posible que este dispositivo no pueda reproducir ciertos CD-R/CD-RW fabricados con una computadora o grabadora de música debido a las características del disco, las rayaduras o la suciedad.
  - Es posible que los discos grabados en una computadora no se reproduzcan debido a los ajustes de la aplicación (software de escritura) y a las circunstancias. Grabar con el formato correcto (para más detalles, consulte la tienda donde se compró la aplicación).
  - Es posible que ciertos datos de texto, como los títulos, grabados en un CD-R/CD-RW no se muestren cuando se reproducen datos musicales (CD-DA).
  - El período desde que se inserta un CD-RW hasta que comienza a reproducirse es mayor que el de un CD o CD-R normales.
  - Lea completamente el manual de instrucciones y las precauciones para los CD-R/CD-RW.
- Consulte la sección CD en la página 2-81.

## DVD

Los datos utilizables y reproducibles con esta unidad son los siguientes. Pueden utilizarse discos que indiquen las siguientes marcas.

Discos disponibles en el mercado	 
Discos grabados	  

## NOTA

- Esta unidad es compatible con CPRM (Content Protection for Recordable Media).
- El código de región compatible con esta unidad es "2" o "3". Los códigos de región que se pueden reproducir están predeterminados dependiendo de la región, y sólo se pueden reproducir discos con códigos de región compatibles.
- Es posible que los archivos DVD-Vídeo/DVD-VR escritos bajo especificaciones distintas a las indicadas no puedan reproducirse con normalidad o que los nombres de los archivos o carpetas no se muestren correctamente.
- Los menús no se muestran para los archivos DVD-VR.
- No use DVD no convencionales como discos compactos con forma de corazón u octogonales. De lo contrario, se podría dañar la unidad.

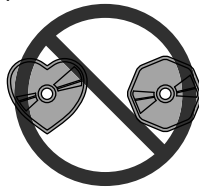

- Un DVD nuevo puede tener los bordes ásperos en el perímetro interior y exterior. Si se usa un disco con los bordes ásperos, no será posible el ajuste adecuado y el reproductor de DVD no reproducirá el DVD. Además, el disco podría no salir expulsado resultando en un mal funcionamiento. Elimine los bordes ásperos antes usando una lapicera o lápiz tal como se muestra a continuación. Para eliminar los bordes ásperos, frote la lapicera o el lápiz contra el perímetro interior y exterior del DVD.

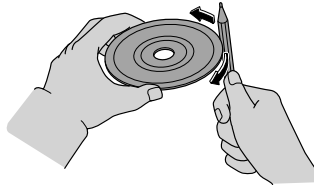

- Cuando se conduce por carreteras irregulares, el sonido puede saltar o las imágenes pueden distorsionarse debido a vibraciones intensas.
- Durante el clima frío y lluvioso, puede producirse condensación (gotas de agua) en el reproductor y hacer que no funcione correctamente. En este caso, saque el DVD y ventile la cabina o deshumidifíquela antes de utilizarla.
- Utilice discos que hayan sido producidos legítimamente. Si se utilizan discos copiados ilegalmente, como discos piratas, es posible que el sistema no funcione correctamente.
- La superficie de la señal del DVD puede ensuciarse si se toca directamente con la mano, lo que puede hacer que el sonido salte y las imágenes se distorsionen. Sostenga el DVD por el borde y el orificio central.
- Mantenga el DVD en una caja lejos de la luz solar directa. Debido a la luz solar directa, a las altas temperaturas y a las condiciones de almacenamiento en la cabina, es posible que el CD no se reproduzca.
- Cuando limpie el DVD, limpie suavemente la suciedad con un paño suave desde el centro del DVD hacia el borde. No utilice bencina, diluyente ni agentes antiestáticos. De lo contrario, la superficie del DVD puede dañarse.
- No utilice DVD que hayan escrito en ellos, o DVD que tengan etiquetas o adhesivos pegados en ellos. De lo contrario, el disco podría no salir expulsado resultando en un malfuncionamiento.
- No use DVD deformados o rajados. De lo contrario, el disco podría no salir expulsado resultando en un malfuncionamiento.
- No utilice discos con etiquetas parcialmente despegadas, y cinta adhesiva o material adhesivo de etiquetas de DVD de alquiler que se desprendan de los bordes de la etiqueta de DVD. De lo contrario, el disco podría no salir expulsado resultando en un malfuncionamiento.
- No inserte discos de limpieza en el reproductor de DVD.
- No coloque dedos u objetos en la ranura de DVD. De lo contrario, podría ocasionar daños.
- Es posible que los DVD-R/DVD+R/DVD-RW/DVD+RW no se reproduzcan dependiendo de la condición de la grabadora y del disco utilizado para la grabación.

## Entretenimiento

- Los DVD-R/DVD+R/DVD-RW/DVD+RW que no han sido finalizados (proceso para hacerlos reproducibles en un reproductor de DVD estándar) no se pueden reproducir.
- La unidad podría no reproducir algunos discos de tipo DVD-R/DVD+R/DVD-RW/DVD+RW hechos en una computadora o grabador de DVD debido a las características del disco, rayaduras, manchas, suciedad, etc., o debido a el polvo o condensación en la lente dentro de la unidad.
- Es posible que los discos grabados en una computadora no se reproduzcan debido a los ajustes de la aplicación (software de escritura) y a las circunstancias. Grabar con el formato correcto (para más detalles, consulte la tienda donde se compró la aplicación).
- Lea completamente el manual de instrucciones y las precauciones para los DVD-R/DVD+R/DVD-RW/DVD+RWs.
- Las condiciones en que se puede reproducir un DVD pueden estar predeterminadas dependiendo de las intenciones del creador del software del disco. Las funciones pueden no funcionar como el usuario desea debido a que el reproductor de DVD funciona de acuerdo a las intenciones de diseño del creador del software. Consulte siempre las instrucciones que acompañan el disco a reproducir.

### Marca indicada en disco

Marcas indicadas en discos o paquetes son las siguientes:

Marca		Significado
NTSC	PAL	Indica un sistema de color de TV. (sistema de transmisión depende del mercado)
		Indica el número de pistas de audio. El número indica el número de grabaciones de audio.
		Indica el número de idiomas de subtítulos. El número indica el número de idiomas grabados.
		Número de ángulos. El número indica el número de ángulos grabados.
		Indica los modos de pantalla que se pueden seleccionar. "16:9" indica una pantalla ancha y "4:3" indica una pantalla estándar.
		Indica el código de región para el cual se puede reproducir un disco. ALL indica la aplicabilidad global, y un número indica la aplicabilidad basada en una región.



## **Para el uso correcto de DVD (Glosario)**

### **DVD Video**

DVD-Vídeo es una imagen de video que almacena el estándar determinado por el foro de DVD.

“MPEG2”, un estándar global en tecnologías de compresión digital, ha sido adoptado y comprime en promedio alrededor de 1/40 de los datos de imágenes y lo almacena. Además, se ha adoptado una tecnología de codificación de tasa variable, que cambia la cantidad de información asignada de acuerdo a la forma de la imagen de pantalla. La información de audio se puede almacenar usando Dolby digital en lugar de PCM y permite disfrutar de audio más real.

Además, se ofrecen varias funciones suplementarias, como la disponibilidad de múltiples ángulos e idiomas, para un mayor disfrute.

### **DVD-VR**

DVD-VR es la abreviatura de formato de grabación de video de DVD; el estándar de almacenamiento de imágenes de video determinado por el foro DVD.

### **Multiángulo**

Una de las funciones del reproductor de DVD. Debido a que las escenas se pueden grabar desde múltiples ángulos (posición de la cámara), los usuarios pueden elegir el ángulo deseado.

### **Múltiples idiomas**

Como una función del reproductor de DVD, el audio o subtítulos para las mismas imágenes de vídeo se pueden almacenar en múltiples idiomas y el idioma se puede elegir libremente.

### **Código de región**

Los reproductores de DVD y discos reciben códigos para cada mercado regional y sólo se pueden reproducir los discos fabricados para la región específica.

No se puede reproducir un disco si el código de región asignado al reproductor es diferente al del disco.

Además, incluso si el código de una región no está indicado en el disco, la reproducción del disco podría estar prohibida dependiendo de la región. En este caso, un disco podría no ser reproducible en este reproductor de DVD.

Consulte la sección DVD en la página 2-88.

### **Dispositivo de audio USB**

Los archivos de datos reproducibles registrados en dispositivos de memoria USB son los siguientes:

**Archivos de audio:** MP3, WMA, AAC, MP4, 3GPP, WAV, FLAC, OGG

**Archivos de video:** MP4, AVI, ASF

Los archivos grabados bajo especificaciones diferentes de las indicadas podrían no reproducirse normalmente o nombres de archivos o carpetas podrían no exhibirse correctamente.



No use la extensión de archivo de audio en archivos diferentes de archivos de audio. Además, no cambie la extensión de los archivos de audio. De lo contrario, la unidad no reconocerá el archivo correctamente resultando en ruidos o un malfuncionamiento.

## NOTA

- Esta función puede no ser utilizable dependiendo del dispositivo móvil que se vaya a conectar.
- Una memoria USB formateada a FAT16 y FAT32 es compatible.

- **(FAT16)**

- Tamaño máximo de archivo: 2 GB

- Tamaño máximo de volumen: 2 GB

- **(FAT32)**

- Tamaño máximo de archivo: 4 GB -1 byte

- Tamaño máximo de volumen: 2 TB (cuando el tamaño del sector es de 512 bytes)

(La memoria USB formateada a otros formatos como NTFS no es compatible.)

- El número máximo de archivos reproducibles en un único dispositivo USB es de 9.999 archivos. Además, el número máximo de archivos reproducibles para una sola carpeta es de 255 archivos.
- Se pueden utilizar dispositivos que cumplan con el estándar USB 2.0/1.1. Incluso con productos estándar USB 3.0, si el dispositivo es compatible con USB 2.0 puede utilizarse como un dispositivo USB 2.0.
- Esta unidad no puede reproducir archivos protegidos por copyright.
- El orden de los datos de música almacenados en este dispositivo puede ser diferente del orden de reproducción.
- La corriente máxima para un solo puerto USB es de 2,5 A. Si se conecta un dispositivo que requiere más corriente que ésta, es posible que el dispositivo no funcione normalmente o que no esté cargado.
- Los datos protegidos por contraseña no se pueden reproducir.
- Para evitar pérdidas o daños en los datos almacenados, le recomendamos que respalde siempre sus datos.
- La reproducción de datos musicales no compatibles con la reproducción mediante un dispositivo de audio USB puede no ser posible en esta unidad.
- Los archivos de video USB se pueden reproducir cuando se almacenan en un dispositivo de audio USB compatible con el protocolo de Clase de almacenamiento masivo.

Consulte la sección USB1 Audio/USB2 Audio en la página 2-69.

Consulte la sección USB1 Video/USB2 Video en la página 2-76.

## **Servicio de reconocimiento de música Gracenote®**

### **NOTA**

- El servicio de reconocimiento de música Gracenote® no puede garantizar que el contenido de los datos que proporciona sea 100% completo.
- La base de datos de música de Gracenote® se puede actualizar usando la memoria USB.  
Consulte la sección Configuraciones del sistema en la página 2-159.
- El servicio de reconocimiento de música Gracenote® es compatible con archivos de audio USB y Bluetooth® que se reproducen a través de Mazda Connect.

## **Audio Bluetooth®**

Cuando un dispositivo móvil equipado con Bluetooth® está emparejado con Mazda Connect del vehículo, puede escuchar música desde el dispositivo móvil a través de los altavoces del vehículo.

Consulte la sección Configuraciones de conectividad en la página 2-147.

Después de programar, hacer funcionar la exhibición central del vehículo para reproducir/parar el audio.

### **NOTA**

- Esta función podría no ser usable dependiendo del dispositivo Bluetooth®.  
Consulte a un concesionario autorizado Mazda por información respecto al dispositivo Bluetooth®.
- Estacione el vehículo en un lugar seguro y realice el emparejamiento.
- El rango de comunicación de un dispositivo Bluetooth® es de aproximadamente 10 metros o menos.
- Puede ser difícil conectar el dispositivo Bluetooth® si se deja en un bolso.
- Esta unidad sólo soporta SCMS-T para salida de contenidos de sonido digital protegidos.
- La reproducción de música desde aplicaciones de servicios de distribución de música, como los smartphones, puede no ser posible.

## **Estándar Bluetooth® compatible (recomendado)**

### **(MAZDA 3\*1, MAZDA CX-30\*1)**

Compatibilidad con Ver.1.1/1.2/2.0 + EDR/2.1 + EDR/3.0 (conformidad) y Bluetooth® Ver. 3.0

### **(MAZDA 3\*1, MAZDA CX-30\*1, MAZDA MX-30, MAZDA CX-50, MAZDA CX-60, MAZDA CX-90)**

Compatibilidad con Ver.1.1/1.2/2.0 + EDR/2.1 + EDR/3.0 (conformidad) y Bluetooth® Ver. 4.2

\*1 Difiere de acuerdo con la fecha de fabricación del vehículo.

## Perfiles admitidos

- A2DP (Advanced Audio Distribution Profile) Ver. 1.3
  - AVRCP (Audio/Video Remote Control Profile) Ver. 1.0/1.3/1.4/1.5/1.6
- A2DP es un perfil que transmite sólo el audio de la unidad Bluetooth®. Si su dispositivo Bluetooth® corresponde sólo a A2DP, pero no AVRCP, no podrá operarlo usando Mazda Connect. Sólo es posible el funcionamiento con el dispositivo de audio Bluetooth®.

Función	AVRCP				
	Ver.1.0	Ver.1.3	Ver.1.4	Ver.1.5	Ver.1.6
Reproducción	X	X	X	X	X
Pausa	X	X	X	X	X
Archivo (pista) hacia arriba	X	X	X	X	X
Archivo (pista) hacia abajo	X	X	X	X	X
Álbum siguiente	—	X	X	X	X
Álbum previo	—	X	X	X	X
Avance rápido	X	X	X	X	X
Rebobinado	X	X	X	X	X
Repetición	—	X	X	X	X
Reproducción aleatoria	—	X	X	X	X
Exhibición de listas de reproducción	—	—	X	X	X
Lista de reproducción, información de música (como nombre de canción, nombre de artista)	—	X	X	X	X

X: Disponible

—: No disponible

## NOTA

- El funcionamiento real de las funciones puede diferir de la tabla dependiendo del dispositivo que se vaya a conectar.
- El consumo de batería de los dispositivos de audio Bluetooth® aumenta mientras está conectado el Bluetooth®.

Consulte la sección Bluetooth® en la página 2-65.

**Archivos de audio reproducibles**



No use la extensión de archivo de audio en archivos diferentes de archivos de audio. Además, no cambie la extensión de los archivos de audio. De lo contrario, la unidad no reconocerá el archivo correctamente resultando en ruidos o un malfuncionamiento.

Los archivos de audio reproducibles en esta unidad son los siguientes:

Formato compatible		Tasa de bits compatible	Frecuencia de muestreo compatible	CD	DVD	USB
MP3	MPEG-1 Layer 3	32 - 320 kbps	32 kHz / 44,1 kHz / 48 kHz	X	X	X
	MPEG-2 Layer 3	8 - 160 kbps	16 kHz / 22,05 kHz / 24 kHz			
WMA	WMA Ver.7	48 - 192 kbps	32 kHz / 44,1 kHz / 48 kHz	X	X	X
	WMA Ver.8					
	WMA Ver.9	48 - 320 kbps				
	WMA Ver.9.1					
	WMA Ver.9.2					
AAC	MPEG-2 Parte 7	8 - 320 kbps	11,025 kHz / 12 kHz / 16 kHz / 22,05 kHz / 24 kHz / 32 kHz / 44,1 kHz / 48 kHz	X	X	X
	MPEG-4 Parte 3					
	HE-AAC					
	AACPlus v2 / eAAC+					
MP4	MPEG-2 Parte 7					
	MPEG-4 Parte 3					
	MPEG-1 Layer 3					
	MPEG-2 Layer 3					
	ALAC			—	—	
3GPP	MPEG-4 AAC-LC					
	HE-AAC					
	AACPlus v2 / eAAC+					
WAV	LPCM	—	8 kHz / 11.025 kHz / 12 kHz / 16 kHz / 22,05 kHz / 24 kHz / 32 kHz / 44,1 kHz / 48 kHz / 88,2 kHz / 96 kHz / 176,4 kHz / 192 kHz	—	—	X
FLAC	FLAC	—	—	—	—	X

Formato compatible		Tasa de bits compatible	Frecuencia de muestreo compatible	CD	DVD	USB
OGG	Vorbis	32 - 500 kbps	8 kHz / 11,025 kHz / 16 kHz / 22,05 kHz / 32 kHz / 44,1 kHz / 48 kHz	-	-	X
	FLAC	-	8 kHz / 11.025 kHz / 12 kHz / 16 kHz / 22,05 kHz / 24 kHz / 32 kHz / 44,1 kHz / 48 kHz / 88,2 kHz / 96 kHz / 176,4 kHz / 192 kHz			

X: Disponible

-: No disponible

### MP3

MP3 significa MPEG Audio Layer3, que es una compresión de voz estandarizada establecida por el grupo de trabajo (MPEG) de la ISO (Organización Internacional para la Estandarización).

El MP3 puede comprimir los datos de audio hasta aproximadamente una décima parte del tamaño de los datos iniciales.

Esta unidad reproduce archivos con la extensión (.mp3) como archivos MP3.

### WMA

WMA es una abreviatura de Windows Media Audio y es un formato de compresión de audio usado por Microsoft.

Los datos de audio se pueden crear y guardar en una relación de compresión más alta que MP3.

Esta unidad reproduce archivos con la extensión (.wma) como archivos WMA.

\* Microsoft y Windows Media son marcas registradas de Microsoft Corporation U.S. en los Estados Unidos y otros países.

· Los archivos WMA grabados bajo especificaciones diferentes de las indicadas podrían no reproducirse normalmente o nombres de archivos o carpetas podrían no exhibirse correctamente.

### AAC

AAC significa Advanced Audio Coding, que es una compresión de voz estandarizada establecida por el grupo de trabajo (MPEG) de la ISO (Organización Internacional para la Estandarización).

Los datos de audio se pueden crear y guardar en una relación de compresión más alta que MP3.

Esta unidad reproduce archivos con la extensión (.aac) como archivos AAC.

- Los archivos AAC grabados bajo especificaciones diferentes de las indicadas podrían no reproducirse normalmente o nombres de archivos o carpetas podrían no exhibirse correctamente.

## **WAV**

WAV significa RIFF waveform Audio Format, que es una compresión de voz estandarizada desarrollada por Microsoft e IBM.

Esta unidad reproduce archivos con la extensión (.wav), registrados en formato PCM (modulación por impulsos codificados) como los archivos WAV.

## **NOTA**

El formato PCM es un método de digitalización de datos de audio analógicos que utiliza formatos adoptados como el CD.

- Los archivos WAV grabados bajo especificaciones diferentes de las indicadas podrían no reproducirse normalmente o nombres de archivos o carpetas podrían no exhibirse correctamente.

## **OGG**

OGG es el formato de compresión de voz utilizado por la Xiph. Org Foundation. Los datos de audio se pueden crear y guardar en una relación de compresión más alta que MP3.

Esta unidad reproduce archivos con las extensiones (.ogg/.ogx/.oga) como archivos OGG.

- Los archivos OGG grabados bajo especificaciones diferentes de las indicadas podrían no reproducirse normalmente o nombres de archivos o carpetas podrían no exhibirse correctamente.

## **MP4**

MP4 es un formato de archivo contenedor estandarizado por MPEG-4 Part 14. Esta unidad reproduce archivos con la extensión (.m4a) como archivos de audio MP4.

## **3GPP**

3GPP es un formato de archivo establecido por el Third Generation Partnership Project.

Esta unidad reproduce archivos con la extensión (.3gp) como archivos 3GPP.

## **FLAC**

FLAC es la abreviatura de Free Lossless Audio Codec, que es un formato de archivo de audio sin licencia.

Esta unidad reproduce archivos con la extensión (.flac/.fla) como archivos FLAC.

**Archivos de video reproducibles**

No use una extensión de archivo de video en archivos diferentes de archivos de video. Además, no cambie la extensión de los archivos de video. De lo contrario, la unidad no reconocerá el archivo correctamente resultando en ruidos o un malfuncionamiento.

Los archivos de video reproducibles son los siguientes:

Formato compatible			Tamaño máximo de la imagen	Frecuencia de imágenes máxima	CD	DVD	USB
MP4	Imágenes	MPEG-4 AVC	1.920 × 1.080	60 i / 30 p	—	—	X
		MPEG4					
	Audio	AAC					
		MP3					
AVI	Imágenes	MPEG-4 AVC					
		MPEG4					
		WMP9					
		Advanced Profile					
	Audio	AAC					
		MP3					
		WMA 9.2 (7, 8, 9.1, 9.2)					
ASF	Imágenes	WMP9					
		WMP9 Advanced Profile					
	Audio	WMA 9.2 (7, 8, 9.1, 9.2)					

X: Disponible

—: No disponible

**MP4**

MP4 es un formato de archivo contenedor estandarizado por MPEG-4 Part 14. Esta unidad reproduce archivos con la extensión (.mp4/.m4v) como archivos de video MP4.



## **AVI**

AVI es la abreviatura de Audio Video Interleave, que es un formato de archivo contenedor desarrollado por Microsoft.

Esta unidad reproduce archivos con la extensión (.avi) como archivos AVI.

## **ASF**

ASF es la abreviatura de Advanced Systems Format, que es un formato de archivo contenedor desarrollado por Microsoft.

Esta unidad reproduce archivos con la extensión (.wmv) como archivos ASF.

## **Acuerdos y exenciones de responsabilidad relacionados con Apple CarPlay™**

Esta unidad es compatible con Apple CarPlay™ que puede operar un iPhone® usando el dispositivo de audio del vehículo.

Apple CarPlay™ es compatible con los modelos iPhone5 o superiores.



Para propósitos de seguridad, no use su iPhone® mientras conduce.

Desconecte el iPhone® cuando no lo use. Si deja el dispositivo en la cabina, se podría dañar o la batería se podría debilitar debido a la temperatura alta o la humedad dentro de la cabina.

Si la batería del iPhone® se ha deteriorado, no se podrá recargar ni podrá reproducir audio incluso si se conecta a esta unidad.

## **NOTA**

- Un modelo de iPhone5 o superior puede no ser compatible con Apple CarPlay™ dependiendo de la versión del sistema operativo.
- Para evitar pérdidas o daños en los datos almacenados, le recomendamos que respalde siempre sus datos.

Consulte la sección Apple CarPlay™ en la página 3-2.

## **Android™**

Esta unidad es compatible con los smartphones Android™ que utilizan Android™ 5.0 Lollipop o superior.

Para usar Android Auto™, se requiere un smartphone con la aplicación Android Auto™ descargada.

 **PRECAUCIÓN**

Para propósitos de seguridad, no use su smartphone Android™ mientras conduce. Desconecte el smartphone Android™ cuando no lo use. Si deja el dispositivo en la cabina, se podría dañar o la batería se podría debilitar debido a la temperatura alta o la humedad dentro de la cabina.

Si la batería del smartphone Android™ se ha deteriorado, no se podrá recargar ni podrá reproducir audio incluso si se conecta a esta unidad.

**NOTA**

- Para evitar pérdidas o daños en los datos almacenados, le recomendamos que respalde siempre sus datos.

Consulte la sección Android Auto™ en la página 3-7.

## FM

1. Seleccione "Entretenimiento" en la pantalla de inicio.

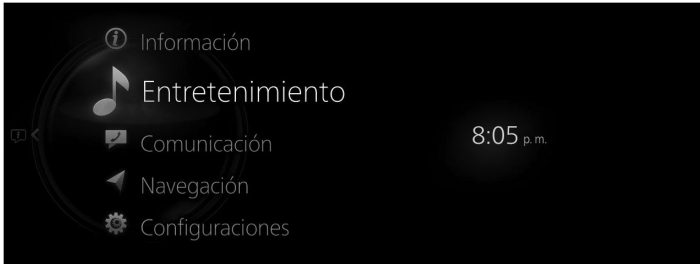

2. Seleccione "FM" en la pantalla de Lista de fuentes.

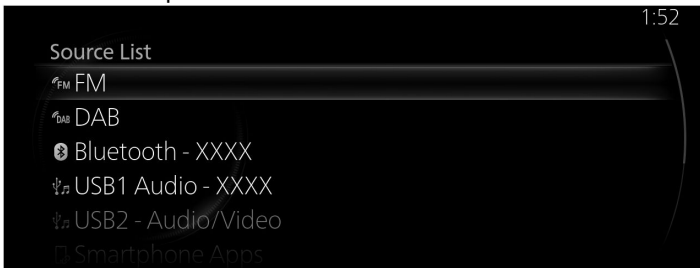



### NOTA

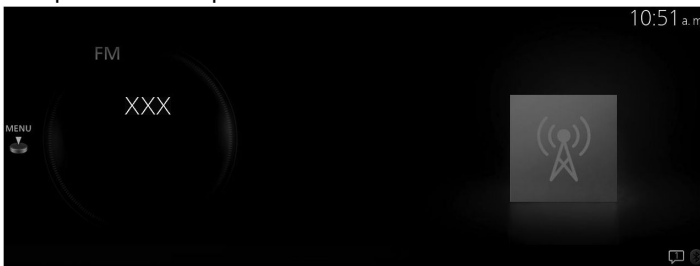

Si se está reproduciendo contenido, seleccione "Entretenimiento" para que el contenido se muestre en la pantalla de reproducción.

Mientras se encuentra en la pantalla de reproducción, oprima  en el interruptor de comando para visualizar la pantalla Lista de fuentes.

3. Se exhibe la pantalla de reproducción.



Gire  para mostrar la última lista visualizada de la lista Favoritos o Lista de estaciones para FM.

Cuando aparezca el , oprima  para visualizar el menú.

## NOTA

La Lista de estaciones puede no mostrarse dependiendo de la región.

## Menú de radio FM

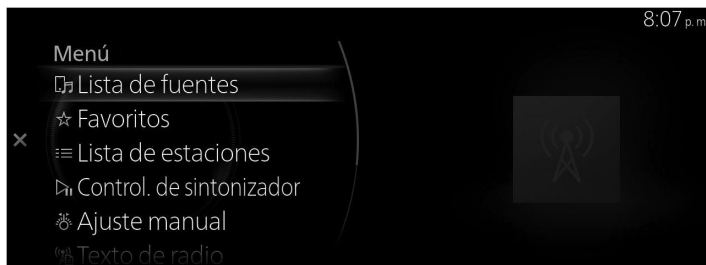





Menú	Explicación
Lista de fuentes	Muestra la pantalla Lista de fuentes. Se puede cambiar la fuente de audio.
Favoritos	Muestra la lista Favoritos de la radio FM. Se visualiza la lista de emisoras de radio registradas en Favoritos, donde puede seleccionar la emisora de radio que desee escuchar. Si no tiene Favoritos registrados, aparecerá una lista vacía. Consulte la sección Favoritos en la página 1-17 para conocer el método de registro en Favoritos.
Lista de estaciones	Se visualiza la lista de emisoras de radio donde puede seleccionar la emisora de radio que desee escuchar. El género de la emisora de radio que aparece en la lista se puede seleccionar y la lista se puede actualizar en función de la región y las especificaciones. <b>(Si Opción está disponible y se puede seleccionar el género)</b> Una lista se puede mostrar limitándose a géneros como Noticias o M Rock. <b>(Si Opción está disponible y se puede seleccionar "Actualizar lista")</b> La lista recoge las 10 emisoras con las ondas de radio más fuertes y éstas son mostradas. Si se selecciona Actualizar lista, la Lista de estaciones puede actualizarse en cualquier momento.
Control. de sintonizador	Muestra la pantalla de control (icono) en la pantalla de reproducción. Para más detalles sobre el método de funcionamiento de cada icono, consulte la sección Cómo utilizar los controles del sintonizador (icono).
Ajuste manual	Gire el dial de frecuencia visualizado para seleccionar la emisora de radio que desee escuchar.
Texto de radio	Si hay información textual durante una transmisión de radio, se muestra.

Menú	Explicación
Configuraciones de FM*	<p>Ajusta la radio FM. <b>(Con Radio HD)</b> Puede activar/desactivar el "Sintonizador de HD Radio" o el "Modo Evento en vivo". Cuando el Modo Evento en vivo está activado y que un programa en tiempo real, como un evento deportivo, está siendo transmitido, se cambia obligatoriamente a una transmisión analógica. Si tiene una transmisión de radio HD que siempre desea recibir, desactive la configuración del Modo Evento en vivo. Sin embargo, dependiendo de las condiciones de recepción, el audio puede saltar o repetirse. <b>(Con sistema de datos de radio (RDS))</b> Puede activar/desactivar el "Config. de Anuncio de tráfico", "Config. de Frecuencia alternativa" o "Config. de Bloqueo de región".</p>
Config. de audio	<p>Ajusta la calidad del sonido. Consulte la sección Config. de sonido en la página 2-131.</p>

### Cómo utilizar los controles del sintonizador (icono)



Gire el  para seleccionar el icono que desea utilizar.

Menú	Explicación
	<p>Si selecciona el icono, la siguiente emisora disponible se sintoniza automáticamente. Las emisoras que se pueden recibir se sintonizan en orden ascendente cada 5 segundos. Una vez que se ha encontrado la emisora deseada, seleccione el icono nuevamente para desactivar la función.</p>
	<p>Busca automáticamente la siguiente emisora de radio disponible. Las frecuencias de radio se cambian paso a paso hasta que se encuentra una emisora que se puede recibir.</p>
	<p>Si el icono se selecciona nuevamente mientras el sintonizador busca la siguiente emisora de radio disponible, la búsqueda se detendrá en la frecuencia actual. Si se selecciona y mantiene el icono, el sintonizador continuará buscando hasta que se suelte la perilla de comando.</p>

## HD Radio\*

### **Escuchando la tecnología HD Radio™**

Cuando se sintoniza una emisora de radio con una señal de Radio HD disponible, el ícono  se ilumina y la transmisión analógica cambiará automáticamente a la transmisión de Radio HD.



Si desea evitar la transmisión de Radio HD, o si las transmisiones de Radio HD no están disponibles en su área, puede desactivar la opción "Sintonizador de HD Radio" en el menú "Configuraciones de FM" para desactivar el sintonizador de Radio HD.

### **Selección de canal de multidifusión**

Si hay canales de multidifusión disponibles para una transmisión de HD Radio que se está recibiendo, se exhibe la lista de canales de multidifusión.

Seleccione la emisora de radio deseada.

## **NOTA**

- Si primero se recibe una transmisión analógica y luego se recibe una transmisión de HD Radio mientras se selecciona HD1, la unidad cambia automáticamente a la emisora de HD Radio.
- Cuando se ilumina el ícono , podría haber una diferencia notoria entre la calidad del sonido y el volumen cuando ocurre un cambio de las señales digitales a las analógicas.  
Si la calidad del sonido y su volumen se reducen de forma importante o se cortan, desmarque la opción "Sintonizador de HD Radio" en "Configuraciones de FM" para desactivar HD Radio.
- Si se recibe una transmisión analógica cuando se selecciona HD1 desde los canales Favoritos, la unidad cambia automáticamente a HD Radio.  
Si las condiciones de recepción de radio son malas, o se desconecta HD, no es posible cambiar a las transmisiones de radio HD.
- Cuando se selecciona un canal de multidifusión HD (HD2 a HD8) en Favoritos, puede aparecer "Señal perdida" y no hay salida de audio hasta que se recibe la transmisión de Radio HD.  
Si las condiciones de recepción de Radio HD son deficientes, es posible que se continúe visualizando "Señal perdida".
- Si el ícono  no está iluminado, es posible que se muestre la información de la canción y/o emisora mientras se escucha la transmisión analógica.

## Sistema de datos de radio (RDS)\*

### **Anuncio de tráfico (TA)**

Cuando las "Config. de Anuncio de tráfico" están desactivadas por Configuraciones de FM, se puede recibir información sobre el tráfico.

Cuando se recibe información de tráfico, puede cambiar a la pantalla Anuncio de tráfico (TA) incluso si se selecciona una fuente de audio\*1 distinta de FM.

Cuando finaliza la reproducción de Anuncio de tráfico (TA), la pantalla cambia automáticamente a la pantalla anterior, pero si desea detener la reproducción mientras escucha, seleccione “Cancelar” o “TA apagado” que aparece en la pantalla.

**Cancelar** : Deje las Config. de Anuncio de tráfico activadas tal y como están y vuelva a la pantalla anterior.

**TA apagado** : Desactiva las Config. de Anuncio de tráfico y vuelve a la pantalla anterior.

\*1 Las emisoras FM que no pueden recibir los Anuncio de tráfico (TA) o los Anuncio de tráfico (TA) RDS no pueden ser recibidas mientras se escucha la radio DAB.

### **NOTA**

El valor de ajuste de las “Config. de Anuncio de tráfico” y el valor de ajuste de los “Anuncio de tráfico” para las Configuraciones de DAB están vinculados.

### **Alarma**

Cuando se recibe información de emergencia, cambia automáticamente a la pantalla de Alarma incluso si se selecciona una fuente de audio\*1 distinta de FM. Cuando la reproducción de la Alarma termina, regresa automáticamente a la pantalla anterior. Si desea detener la reproducción mientras la está realizando, seleccione “Cancelar” que aparece en la pantalla.

\*1 La Alarma RDS no se puede recibir mientras se escucha la radio AM o DAB.

### **Frecuencia alternativa (AF)**

AF funciona en las emisoras FM. Active “Config. de Frecuencia alternativa” mediante los Configuraciones de FM.

Si la recepción de radio de la emisora actual se debilita, el sistema cambia automáticamente a una emisora alternativa.

### **Bloqueo de región**

El bloqueo de región funciona en las emisoras FM. Active “Config. de Bloqueo de región” mediante los Configuraciones de FM.

Cuando se viaja a otro país, el ajuste cambia automáticamente a un programa igual al que se está escuchando o a un programa relacionado.

## AM\*

1. Seleccione "Entretenimiento" en la pantalla de inicio.

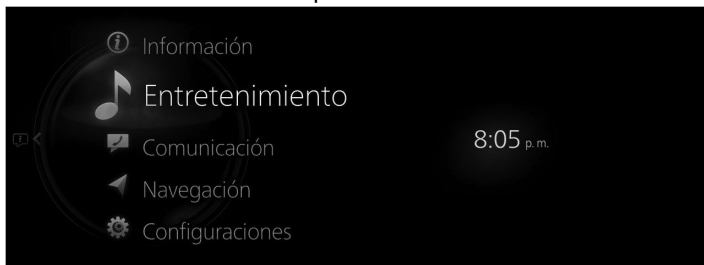

2. Seleccione "AM" en la pantalla de Lista de fuentes.

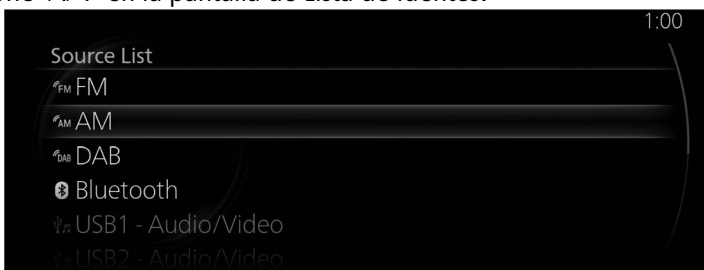

### NOTA



Si se está reproduciendo contenido, seleccione "Entretenimiento" para que el contenido se muestre en la pantalla de reproducción.

Mientras se encuentra en la pantalla de reproducción, oprima  en el interruptor de comando para visualizar la pantalla Lista de fuentes.

3. Se exhibe la pantalla de reproducción.



Gire  para mostrar la última lista visualizada desde la lista Favoritos o Lista de estaciones para AM.

Cuando aparezca el  <sup>MENU</sup>, oprima  para visualizar el menú.



**NOTA**

Lista de estaciones puede no mostrarse dependiendo de la región.

**Menú de radio AM**







Menú	Explicación
Lista de fuentes	Muestra la pantalla Lista de fuentes. Se puede cambiar la fuente de audio.
Favoritos	Muestra la lista Favoritos de la radio AM. Se visualiza la lista de emisoras de radio registradas en Favoritos, donde puede seleccionar la emisora de radio que desee escuchar. Si no tiene Favoritos registrados, aparecerá una lista vacía. Consulte la sección Favoritos en la página 1-17 para conocer el método de registro en Favoritos.
Lista de estaciones	Se visualiza la lista de emisoras de radio donde puede seleccionar la emisora de radio que desee escuchar. La lista puede ser actualizada dependiendo de la región y las especificaciones. <b>(Si Opción está disponible y se puede seleccionar "Actualizar lista")</b> La lista recoge las 10 emisoras con las ondas de radio más fuertes y éstas son mostradas. Si se selecciona Actualizar lista, la Lista de estaciones puede actualizarse en cualquier momento.
Control. de sintonizador	Muestra la pantalla de control (icono) en la pantalla de reproducción. Para más detalles sobre el método de funcionamiento de cada icono, consulte la sección Cómo utilizar los controles del sintonizador (icono).
Ajuste manual	Gire el dial de frecuencia visualizado para seleccionar la emisora de radio que desee escuchar.
AM Settings*	Ajusta la radio AM. Puede activar/desactivar el "Sintonizador de HD Radio" o el "Modo Evento en vivo". Cuando el Modo Evento en vivo está activado y que un programa en tiempo real, como un evento deportivo, está siendo transmitido, se cambia obligatoriamente a una transmisión analógica. Si tiene una transmisión de radio HD que siempre desea recibir, desactive la configuración del Modo Evento en vivo. Sin embargo, dependiendo de las condiciones de recepción, el audio puede saltar o repetirse.

Menú	Explicación
Config. de audio	Ajusta la calidad del sonido. Consulte la sección Config. de sonido en la página 2-131.

## Cómo utilizar los controles del sintonizador (icono)



Gire el  para seleccionar el icono que desea utilizar.

Menú	Explicación
	Si selecciona el icono, la siguiente emisora disponible se sintoniza automáticamente. Las emisoras que se pueden recibir se sintonizan en orden ascendente cada 5 segundos. Una vez que se ha encontrado la emisora deseada, seleccione el icono nuevamente para desactivar la función.
	Busca automáticamente la siguiente emisora de radio disponible. Las frecuencias de radio se cambian paso a paso hasta que se encuentra una emisora que se puede recibir.
	Si el icono se selecciona nuevamente mientras el sintonizador busca la siguiente emisora de radio disponible, la búsqueda se detendrá en la frecuencia actual. Si se selecciona y mantiene el icono, el sintonizador continuará buscando hasta que se suelte la perilla de comando.

## HD Radio\*

### Escuchando la tecnología HD Radio™

Cuando se sintoniza una emisora de radio con una señal de Radio HD disponible, el icono  se ilumina y la transmisión analógica cambiará automáticamente a la transmisión de Radio HD.

Si desea evitar la transmisión de Radio HD, o si las transmisiones de Radio HD no están disponibles en su área, puede desactivar la opción "Sintonizador de HD Radio" en el menú "AM Settings" para desactivar el sintonizador de Radio HD.

## SiriusXM<sup>®\*</sup>

### Exhibición de la ID de Radio

Seleccione el canal 0 de la Lista de canales para mostrar el ID de radio.

### Cómo usar SiriusXM<sup>®</sup>

1. Seleccione “Entretenimiento” en la pantalla de inicio.



2. Seleccione “SiriusXM” en la pantalla de Lista de fuentes.

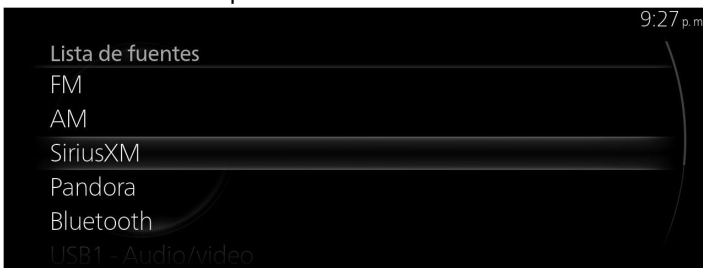

### **NOTA**

Si se está reproduciendo contenido, seleccione “Entretenimiento” para que el contenido se muestre en la pantalla de reproducción.

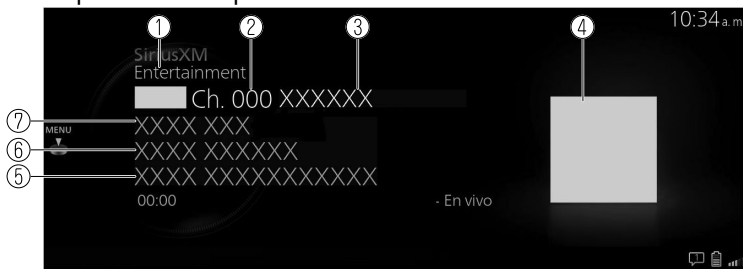

Mientras se encuentra en la pantalla de reproducción, oprima  en el interruptor de comando para visualizar la pantalla Lista de fuentes.

3. Se exhibe la pantalla de reproducción.



1. Nombre de categoría
2. Número de emisora de radio
3. Nombre de emisora de radio
4. Portada de álbum
5. Nombre de álbum
6. Nombre de artista
7. Nombre de canción

Gire  para mostrar la lista Favorites de SiriusXM®

Cuando se visualiza , puede visualizar el menú oprimiendo .

## Menú SiriusXM®

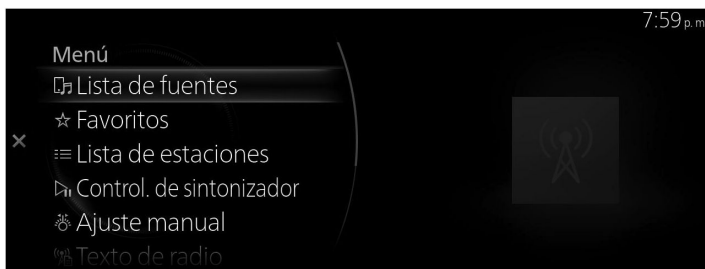

Menú	Explicación
Lista de fuentes	Muestra la pantalla Lista de fuentes. Puede cambiar la fuente de audio.
Favoritos	Muestra la lista Favoritos para SiriusXM®. Se visualiza la lista de emisoras de radio registradas en Favoritos, donde puede seleccionar la emisora de radio que desee escuchar. Si no tiene Favoritos registrados, aparecerá una lista vacía. Consulte la sección Favoritos en la página 1-17 para conocer el método de registro en Favoritos.

Menú	Explicación
Lista de canales	<p>Se visualiza la lista de emisoras de radio donde puede seleccionar la emisora de radio que desee escuchar.                      Puede limitar una lista de emisoras de radio para mostrarla por categorías seleccionadas.</p> <p><b>SiriusXM Featured</b>                      Muestra la lista de emisoras de radio recomendadas distribuidas por SiriusXM®.</p> <p>Cuando se actualiza la lista, se visualiza .</p>
TuneMix	<p>Muestra la lista TuneMix creada actualmente.                      Seleccione el canal TuneMix para iniciar la reproducción. Además, se puede crear o eliminar un canal TuneMix.                      Para más detalles, consulte la sección TuneMix™.</p>
Control. de sintonizador	<p>Muestra la pantalla de control (icono) en la pantalla de reproducción.                      Para el método de funcionamiento de cada icono, consulte la sección Cómo utilizar los controles del sintonizador (icono).</p>
Alertas de contenido	<p>El registro de las alertas de contenido recibidas en el pasado se muestra en una lista.                      Puede seleccionar los contenidos que desea escuchar de esta lista.</p>
Guardar artista/canción	<p>Puede registrar el artista o la canción que se está reproduciendo actualmente. Después de registrarse, usted puede recibir alertas cuando el artista o canción es transmitido por SiriusXM®.</p>
Config. SiriusXM	<p>Ajusta SiriusXM®.                      Para los ítems que puede ajustar, consulte la sección Config. SiriusXM.</p>
Config. de audio	<p>Ajusta la calidad del sonido.                      Consulte la sección Config. de sonido en la página 2-131.</p>

## TuneMix™

TuneMix reproduce canciones en una mezcla única de los canales de música SiriusXM seleccionados por el usuario.



Reproduce el canal TuneMix™ seleccionado oprimiendo .

Puede editar el canal TuneMix™ seleccionado deslizando  hacia la derecha.

Opción	Explicación
Crear	Crea un canal TuneMix™.
Editar	Cambia la emisora de radio registrada al canal TuneMix™.
Renombrar	Cambia el nombre del canal TuneMix™.
Eliminar	Elimina el canal TuneMix™ registrado.

## Crear canal TuneMix™

Puede seleccionar sus canales de música SiriusXM® deseados y crear un canal TuneMix™.

1. Seleccione “Crear”.

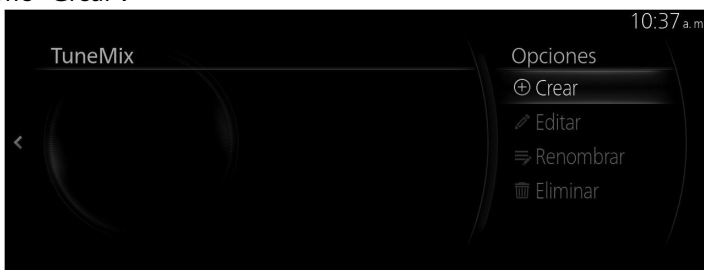

2. Seleccione varias emisoras de radio que desee registrar en el canal TuneMix™ de la lista de canales de música SiriusXM®. Se coloca una marca junto a la emisora seleccionada.



3. Seleccione "Crear".



4. Introduzca el título para el canal TuneMix™ que está creando.
5. Seleccione ✓.





**NOTA**

Se necesitan dos o más emisoras de radio para crear un canal TuneMix™. Además, se pueden registrar hasta 5 emisoras de radio. Se pueden registrar hasta 3 canales TuneMix™.



## Cómo utilizar los controles del sintonizador (icono)

El ícono visualizado difiere según el estado de reproducción.



Icono	Explicación
	Cambia a la siguiente emisora. (Se muestra sólo en algunos modelos de vehículos)
	Cambia a la emisora anterior. (Se muestra sólo en algunos modelos de vehículos)
	Comienza la siguiente canción dentro de la misma estación de radio. Si no hay más contenido, la operación ya no funciona.  <b>(Excepto durante la exploración)</b> Oprima y mantenga oprimido para avanzar rápidamente.
	Comienza la canción anterior en la misma estación de radio. Si no hay contenido previo, la operación ya no funciona.  <b>(Excepto durante la exploración)</b> Oprima y mantenga oprimido para retroceder rápidamente.
	Reproducir una emisora. Cuando se vuelve a seleccionar, se detiene temporalmente la reproducción.
	Reproduce cada canal en la lista actual de canales durante 10 segundos. Seleccione otra vez para continuar recibiendo el canal. Este ícono no se puede seleccionar durante la reproducción de Tune-Mix™, Traffic & Weather Now o SportsFlash.
	Si se está reproduciendo contenido almacenado, el control cambia a reproducción en tiempo real. No se puede seleccionar durante la reproducción en tiempo real ni durante la reproducción en TuneMix™.
	La emisión de TuneMix™ finaliza al oprimir el ícono. Continúa reproduciendo la emisora de radio seleccionada tal como está.



Icono	Explicación
	<p>Reproduce Traffic &amp; Weather Now. Cuando se oprime de nuevo, la reproducción se detiene y comienza desde la emisora de radio seleccionada anteriormente.</p> <p>Cuando no hay "Traffic &amp; Weather Now", la selección no puede ser escogida.</p>
	<p><b>(Durante la reproducción de SportsFlash)</b></p> <p>Detiene la reproducción de SportsFlash e inicia la reproducción de la emisora de radio seleccionada anteriormente.</p> <p>Cuando "SportsFlash" no se está reproduciendo, no se puede seleccionar.</p>

### Config. SiriusXM

Menú	Explicación
Control parental	Establece el bloqueo parental y cambia el código de bloqueo.
Smart Favorites	<p>Selecciona/cambia las emisoras de radio registradas en Smart Favorites. Se pueden registrar hasta 10 emisoras de radio.</p> <p><b>Smart Favorites</b></p> <p>Se almacenan transmisiones de emisoras registradas. Además, al registrar emisoras de radio en Favoritos, se registran automáticamente hasta 10 emisoras en Smart Favorites.</p>
TuneStart	<p>Activa o desactiva TuneStart.</p> <p><b>TuneStart</b></p> <p>Las estaciones registradas en Smart Favorites se reproducen desde un punto de interrupción como el comienzo de una canción, no en tiempo real.</p> <p>El punto de interrupción varía en función del contenido y de las condiciones de almacenamiento.</p>
Alertas de artista/canción	<p>Puede activar/desactivar las Alertas de artista/canción y eliminar artistas y música registrados.</p> <p><b>Alertas de artista/canción</b></p> <p>La función le avisa cuando se reproduce un artista o una canción registrada en "Guardar artista/canción".</p>
SportsFlash	<p>Puede activar/desactivar SportsFlash y registrar y eliminar equipos deportivos. Se pueden registrar hasta 50 equipos.</p> <p><b>SportsFlash</b></p> <p>La función le avisa cuando se anuncian los momentos destacados de los equipos deportivos registrados.</p>

Menú	Explicación
Traffic & Weather Now	Al configurar una ciudad, puede recibir notificaciones sobre el tráfico y el tiempo de esa ciudad.

**Bloqueo parental**

Para utilizar la función de bloqueo parental, primero debe configurarse un código de bloqueo.

El bloqueo parental puede ser activado o desactivado durante el ciclo de conducción actual (desde que se conecta y desconecta el encendido o el interruptor de encendido). El bloqueo parental se ajusta cuando se activa "Activar bloqueo de canal". Cuando se desactiva, el bloqueo parental se cancela.

Cuando se ajusta un bloqueo parental y se selecciona una emisora de radio bloqueada, aparece la pantalla de entrada del código de bloqueo. Si se introduce el código de bloqueo correcto, el bloqueo parental se cancela temporalmente.

Cuando se cancela el bloqueo parental o cuando se cambia el código de bloqueo, es necesario introducir el código de bloqueo.

**Reinicio del código de bloqueo**

Si se olvida del código registrado, reponga el código al valor por defecto [0000].

1. Seleccione "Control parental" en los Config. SiriusXM.
2. Seleccione "Editar el código de bloqueo".
3. Introduzca el código predeterminado [0000] en la pantalla con el código de bloqueo de entrada actual.
4. Introduzca el nuevo código que desea establecer.
5. Aparece la pantalla de confirmación y se completa el reinicio del código de bloqueo.

**Inicialización**

Para inicializar los ajustes de SiriusXM®, es necesario que todos los ajustes del Mazda Connect vuelvan a su configuración predeterminada.

Consulte la sección Configuraciones del sistema en la página 2-159.

## DAB\*

### ¿Qué es radio DAB?

Radio DAB es un sistema de radiodifusión de audio digital para radio. Radio DAB provee de una fuente de sonido de radio de alta calidad usando una función de cambio automático de frecuencia en zonas fronterizas. Al mostrar el texto de radio, se puede mostrar información como el nombre de la canción y el nombre del artista.

### NOTA

Esta unidad también es compatible con radio DAB+.

1. Seleccione “Entretenimiento” en la pantalla de inicio.

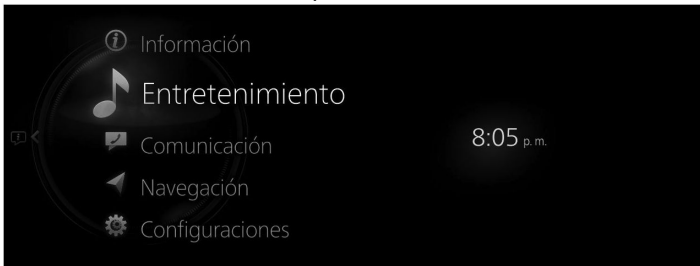

2. Seleccione “DAB” en la pantalla de Lista de fuentes.

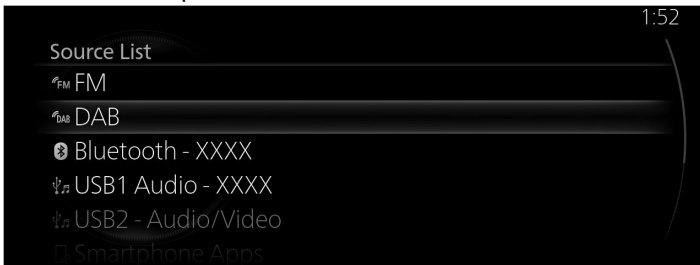

### NOTA



Si se está reproduciendo contenido, seleccione “Entretenimiento” para que el contenido se muestre en la pantalla de reproducción.

Mientras se encuentra en la pantalla de reproducción, oprima  en el interruptor de comando para visualizar la pantalla Lista de fuentes.

3. Se exhibe la pantalla de reproducción.



Gire  para mostrar la última lista visualizada desde la lista Favoritos o la lista Lista de estaciones para DAB.

Cuando se visualiza , puede visualizar el menú oprimiendo .

## Menú DAB





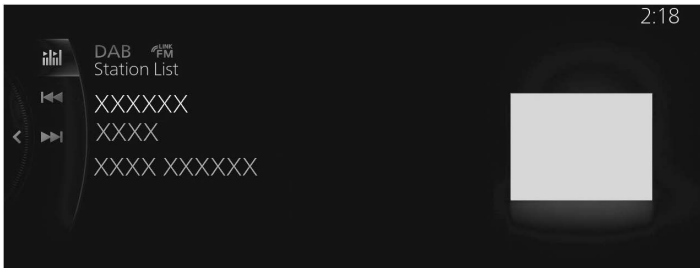

Menú	Explicación
Lista de fuentes	Muestra la pantalla Lista de fuentes. Puede cambiar la fuente de audio.
Favoritos	Muestra la lista Favoritos para DAB. Se visualiza la lista de emisoras de radio registradas en sus Favoritos, donde puede seleccionar los contenidos que desea escuchar. Si no tiene Favoritos registrados, aparecerá una lista vacía. Consulte la sección Favoritos en la página 1-17 para conocer el método de registro en Favoritos.
Lista de estaciones	Muestra la lista de emisoras (conjunto y emisora). Puede seleccionar los contenidos que desee escuchar de la Lista de estaciones mostrada. Puede cambiar el conjunto seleccionando "Selecc conjunto".
Control. de sintonizador	Muestra la pantalla de control (icono) en la pantalla de reproducción. Para el método de funcionamiento de cada icono, consulte la sección Cómo utilizar los controles del sintonizador (icono).
Texto de radio	Muestra el texto de radio de la emisora de radio que se está recibiendo.

Menú	Explicación
Presentación de diapositivas	Cuando se reciben emisoras con un servicio de presentación de diapositivas, la presentación de diapositivas se amplía.
Configuraciones de DAB	Ajusta DAB. Para los ítems que puede ajustar, consulte la sección Configuraciones de DAB.
Config. de audio	Ajusta la calidad del sonido. Consulte la sección Config. de sonido en la página 2-131.

### Cómo utilizar los controles del sintonizador (icono)



Icono	Explicación
	<b>(Excepto durante la exploración)</b> Busca su emisora deseada entre la lista de emisoras. Sintoniza cada emisora en la lista de emisoras durante 5 segundos. Seleccione de nuevo cuando sintonice la emisora deseada.
	Detiene la búsqueda y ajusta la emisora de radio que se está recibiendo.
	Seleccione para iniciar la selección automática de emisoras de radio y pasar al siguiente o anterior servicio. Si no hay ningún servicio siguiente o anterior en el conjunto seleccionado, el conjunto cambia.
	Oprima y mantenga oprimido para cambiar de conjunto. <b>(Durante la búsqueda o la selección automática de emisoras de radio)</b> Detiene la búsqueda o la selección automática de emisoras de radio y ajusta la emisora de radio que se está recibiendo.

## Configuraciones de DAB

Menú	Explicación
Transmisión DAB-DAB	Activa/desactiva Transmisión DAB-DAB. Cuando se activa esta función, si la recepción de radio DAB que se está reproduciendo empeora, se busca el mismo programa que está reproduciendo la emisora de radio DAB y se cambia automáticamente.
Transmisión DAB-FM	Activa/desactiva Transmisión DAB-FM. Cuando se activa esta función, si la recepción de radio DAB que se está reproduciendo empeora, se busca el mismo programa reproducido por la emisora de radio FM y se cambia temporalmente para que el programa se reproduzca de forma continua. Si la emisora de radio DAB encuentra el mismo programa en la emisora de radio FM, cambia automáticamente a esa emisora de radio.
Anuncio de tráfico	Activa/desactiva Anuncio de tráfico. Cuando la opción está activada, la pantalla de Anuncio de tráfico se puede cambiar seleccionando una fuente de audio* <sup>1</sup> que no sea DAB.
Banda L*	Activa/desactiva Banda L. Cuando esta opción está activada, la banda de frecuencias L puede recibirse además de la banda III.

\*<sup>1</sup> Excepto para las estaciones de radio DAB que no pueden recibir Anuncio de tráfico o mientras escucha radio FM.

## Anuncio de tráfico

Cuando "Anuncio de tráfico" está desactivado por las Configuraciones de DAB, se puede recibir información sobre el tráfico.

Cuando se recibe información de tráfico en el modo TA, la pantalla de Anuncio de tráfico se puede cambiar seleccionando una fuente de audio\*<sup>1</sup> que no sea DAB.

Cuando finaliza la reproducción de Anuncio de tráfico, la pantalla mostrada vuelve automáticamente a la pantalla anterior, pero si desea detener la reproducción mientras escucha, seleccione "Cancelar" o "TA apagado" que se muestra en la pantalla.

**Cancelar:** Deja activado Anuncio de tráfico y regresa a la pantalla anterior.

**TA apagado:** Desactiva Anuncio de tráfico y vuelve a la pantalla anterior.

\*<sup>1</sup> Excepto para las estaciones de radio DAB que no pueden recibir Anuncio de tráfico o mientras escucha radio FM.

## NOTA

El valor de ajuste de las "Anuncio de tráfico" y el valor de ajuste de los "Anuncio de tráfico (TA)" para las Configuraciones de FM están vinculados.

## Pandora®\*

### ¿Qué es Pandora®?

Pandora® es una radio de Internet gratis y personalizada. Simplemente ingrese un artista favorito, una pista, un género y Pandora® creará una emisora personalizada que reproducirá su música y otros. Clasifica las canciones con pulgar para arriba y para abajo para refinar su emisora, descubrir nueva música y ayudar a Pandora® a reproducir las canciones que le gustan.

\* Pandora®, el logotipo de Pandora®, y la imagen comercial de Pandora® son marcas registradas o marcas comerciales de Pandora Media, Inc., y se usan con su permiso.

### NOTA

- Pandora® puede no estar disponible fuera de los EE.UU.
- Para usar Pandora® desde el dispositivo Bluetooth®, deberá realizar primero las siguientes cosas:
  - Instalar la aplicación Pandora® en el dispositivo.
  - Crear una cuenta Pandora®.
  - Crear una emisora Pandora®.

1. Seleccione "Entretenimiento" en la pantalla de inicio.



2. Seleccione "Pandora" en la pantalla de Lista de fuentes.

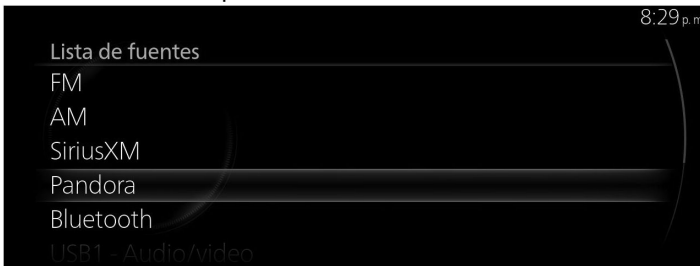

# Entretenimiento

## NOTA



Si se está reproduciendo contenido, seleccione “Entretenimiento” para que el contenido se muestre en la pantalla de reproducción.

Mientras se encuentra en la pantalla de reproducción, oprima  en el interruptor de comando para visualizar la pantalla Lista de fuentes.

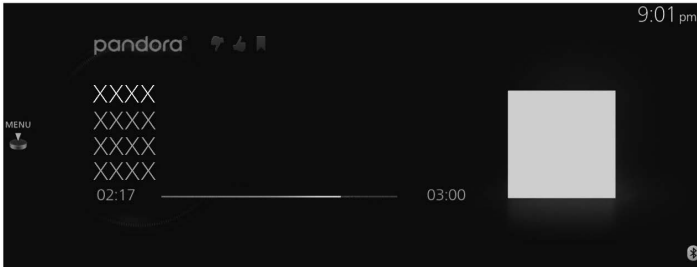
3. Se exhibe la pantalla de reproducción.



Gire  para mostrar la lista Favoritos de Pandora.

Quando se visualiza  <sup>MENU</sup>, puede visualizar el menú oprimiendo .

## Menú Pandora®

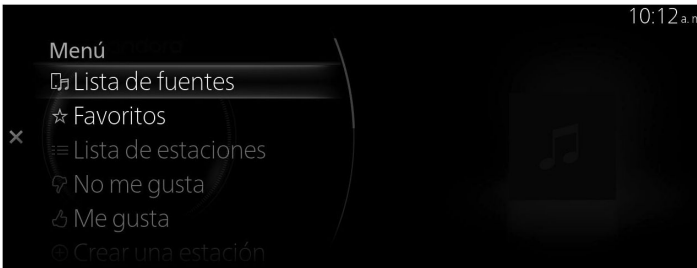

Menú	Explicación
Lista de fuentes	Muestra la pantalla Lista de fuentes. Puede cambiar la fuente de audio.
Favoritos	Muestra la lista Favoritos para Pandora®. Se visualiza la lista de emisoras de radio registradas en sus Favoritos, donde puede seleccionar los contenidos que desea escuchar. Si no tiene Favoritos registrados, aparecerá una lista vacía. Consulte la sección Favoritos en la página 1-17 para conocer el método de registro en Favoritos.



Menú	Explicación
Lista de estaciones	Muestra la emisora de radio recibida desde el smartphone conectado. Puede seleccionar los contenidos que desee escuchar de la Lista de estaciones mostrada. Puede cambiar el orden de visualización de la Lista de estaciones. Para más detalles sobre cómo cambiar el orden de visualización, consulte la sección Cambiar el orden de visualización de la Lista de estaciones.
No me gusta	Evalúa el contenido que se está reproduciendo actualmente (pulgar hacia abajo).
Me gusta	Evalúa el contenido que se está reproduciendo actualmente (pulgar hacia arriba).
Crear una estación	Puede crear su propia emisora de radio especial. Para más detalles sobre cómo crear una emisora de radio, consulte la sección Crear una estación.
Marcador	Marca el contenido o artista que se está reproduciendo en ese momento. Puede marcar una canción o artista para verificar más adelante en Internet.
Controles reprod	Muestra la pantalla de control (icono) en la pantalla de reproducción. Para el método de funcionamiento de cada icono, consulte la sección Cómo utilizar los controles del sintonizador (icono).
Config. de Pandora	Ajusta Pandora®. Para los ítems que puede ajustar, consulte la sección Config. de Pandora.
Conf Bluetooth	Puede cambiar los ajustes de Bluetooth®. Consulte la sección Configuraciones de conectividad en la página 2-147.
Config. de audio	Ajusta la calidad del sonido. Consulte la sección Config. de sonido en la página 2-131.

**NOTA**

- La función de saltar podría no estar disponible dependiendo en el dispositivo.
- El número de saltos está limitado por Pandora®.
- Si se selecciona No me gusta cuando la función de saltar canción está funcionando, se saltará la siguiente canción.

**Cambia el orden de visualización de la Lista de estaciones**

1. Seleccione “Lista de estaciones”.



# Entretenimiento

2. Seleccione “ [clasificación actualmente seleccionada]” en Opción.



3. Seleccione la clasificación en el menú Ordenar para cambiar el orden de visualización de la Lista de estaciones.



**Fecha de creación:** Los contenidos se muestran según la fecha en que fueron creados.

**A-Z:** Los contenidos se muestran en orden alfabético.

## Crear una estación

1. Seleccione “Crear una estación”.



2. Seleccione el menú y cree una nueva emisora de radio.

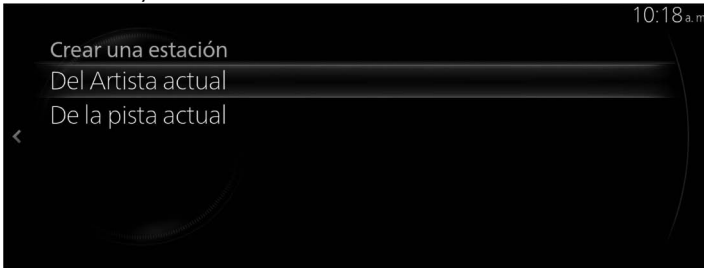



**Del Artista actual:** Crea una estación de radio a partir de la canción o artista que se está reproduciendo.

**De la pista actual:** Crea una estación de radio a partir de la canción que se está reproduciendo.

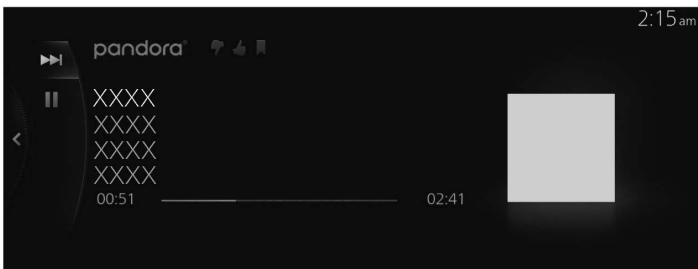
**Cómo utilizar los controles del sintonizador (icono)**



Icono	Explicación
	Va a la siguiente canción.
	(Cuando se selecciona durante la pausa) Reproduce la pista.
	(Cuando se selecciona durante la reproducción) Pausa la pista.

## Config. de Pandora

Se pueden cambiar los ajustes de Pandora®.

1. Seleccione "Config. de Pandora".



2. Seleccione el menú y cambie los ajustes de Pandora®.

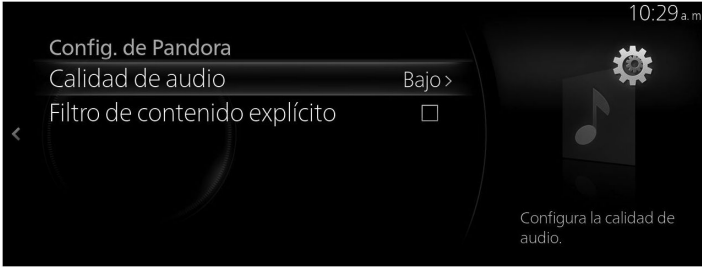

**Calidad de audio:** Cambia la calidad del sonido del contenido a "Alto" o "Bajo".

**Filtro de contenido explícito :** cuando está seleccionada para activarse, se aplican restricciones de reproducción de los contenidos.

## Bluetooth®

Para reproducir contenido de un dispositivo de audio Bluetooth® en Mazda Connect, seleccione la fuente Bluetooth®. Antes de utilizar el dispositivo de audio Bluetooth®, deberá registrarlo en Mazda Connect.

Consulte la sección Configuraciones de conectividad en la página 2-147.

1. Asegúrese de que el dispositivo de audio esté encendido y de que la función Bluetooth® esté activada.
2. Seleccione “Entretenimiento” en la pantalla de inicio.

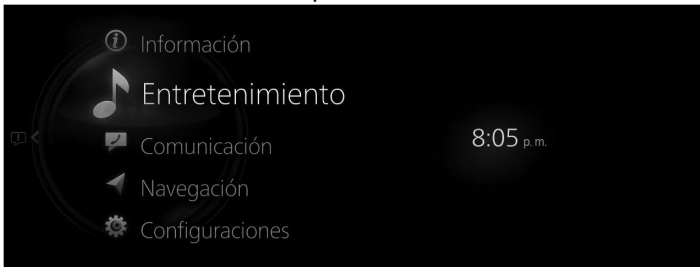

3. Seleccione “Bluetooth” en la pantalla de Lista de fuentes.

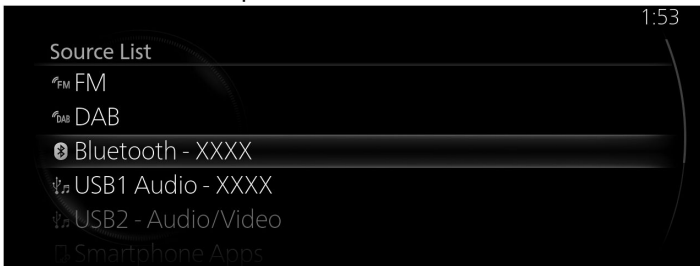



### NOTA

Si se está reproduciendo contenido, seleccione “Entretenimiento” para que el contenido se muestre en la pantalla de reproducción.

Mientras se encuentra en la pantalla de reproducción, oprima  en el interruptor de comando para visualizar la pantalla Lista de fuentes.

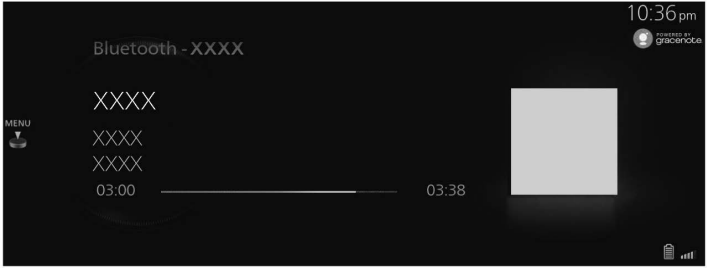
4. Se exhibe la pantalla de reproducción.



Gire  para mostrar la Lista de reproducción.

Cuando se visualiza , puede visualizar el menú oprimiendo .

**NOTA**

- Si no se muestra la pantalla Aplicaciones en el dispositivo, la reproducción de audio Bluetooth® en Mazda Connect puede no ser posible.
- Si el dispositivo de audio Bluetooth® no inicia la reproducción, deberá iniciarla manualmente.  
 Seleccione “Controles reprod” en el menú de audio Bluetooth® y, a continuación, seleccione .
- Si el modo se cambia de modo de audio Bluetooth® a otro modo (como el modo de radio), la reproducción del dispositivo de audio Bluetooth® se para.

**Menú de audio Bluetooth®**

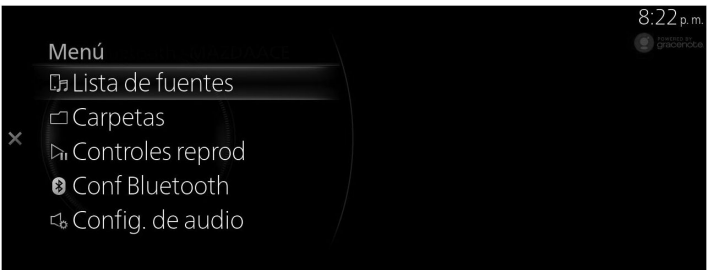







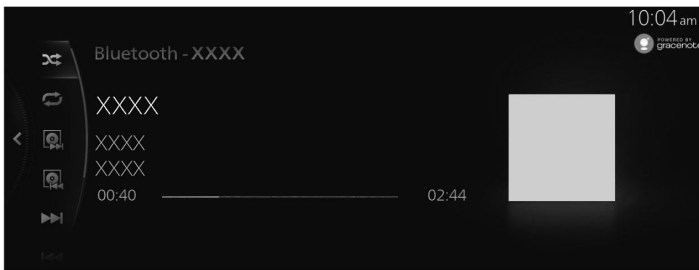



Menú	Explicación
Lista de fuentes	Muestra la pantalla Lista de fuentes. Puede cambiar la fuente de audio.
Carpetas	Exhibe los archivos/carpeta de nivel superior. Seleccione la carpeta para mostrar los archivos en la carpeta. Después de seleccionar el archivo que desea escuchar, comienza la reproducción.





Menú	Explicación
Controles reprod	Muestra la pantalla de control (icono) en la pantalla de reproducción. Para el método de funcionamiento de cada icono, consulte la sección Cómo utilizar los controles del sintonizador (icono).
Conf Bluetooth	Puede cambiar los ajustes de Bluetooth®. Consulte la sección Configuraciones de conectividad en la página 2-147.
Config. de audio	Ajusta la calidad del sonido. Consulte la sección Config. de sonido en la página 2-131.

### Cómo utilizar los controles del sintonizador (icono)



Gire el  para seleccionar el icono que desea utilizar.

Icono	Explicación
	 Reproduce las canciones de la carpeta seleccionada actualmente en orden aleatorio.
	 Reproduce todas las canciones en orden aleatorio.
	 Cancela la reproducción aleatoria.
	 Repite la reproducción de la canción que se está reproduciendo.
	 Reproduce repetidamente la canción de la carpeta actualmente seleccionada.
	 Repite la reproducción de todas las canciones.
	 Cancela la repetición de la reproducción.
	Avanza hasta el comienzo del siguiente álbum.

Icono	Explicación
	Vuelve al comienzo del álbum anterior.
	Avanza hasta el comienzo de la siguiente canción. Oprima y mantenga oprimido para avanzar rápidamente. Liberarlo para detener.
	Vuelve al comienzo de la canción anterior. Oprima y mantenga oprimido para retroceder rápidamente. Liberarlo para detener.
	(Cuando se selecciona durante la pausa) La reproducción se reanuda.
	(Cuando se selecciona durante la reproducción) La reproducción se pausa.

**NOTA**

Es posible que algunos de los iconos no se muestren dependiendo del dispositivo de audio Bluetooth® que se vaya a conectar.

**Visualización de la información del dispositivo de audio Bluetooth®**

Cuando se conecta un dispositivo de audio Bluetooth®, se muestra en la pantalla la siguiente información.

Información		AVRCP Ver. menor de 1.3	AVRCP Ver. 1.3	AVRCP Ver. 1.4 o mayor
Información de la lista de reproducción	Lista de nombres de canciones	—	—	X
	Nombre de archivo	—	—	X
	Tipo de carpeta (como artista, álbum, género)	—	—	X
Información de reproducción de canciones	Nombre de canción	—	X	X
	Nombre de álbum	—	X	X
	Nombre de artista	—	X	X
	Tiempo de reproducción	X	X	X

X: Exhibido

—: No se muestra

**NOTA**

Es posible que no se muestre alguna información dependiendo del dispositivo.



## USB1 Audio/USB2 Audio

El audio se puede reproducir conectando una memoria o reproductor de música disponible en el mercado al puerto USB del vehículo.

### **ADVERTENCIA**

**No permita que el cable conectado al puerto USB se enrede en la palanca de cambio/palanca selectora.**

Si el cable se enreda, podría ser una distracción y resultar en un accidente inesperado.

### **PRECAUCIÓN**

- No coloque objetos ni fuerce la tapa del puerto USB o de la consola con el enchufe conectado.
- Dependiendo del dispositivo móvil que se vaya a conectar, puede escuchar un ruido cuando usa el dispositivo conectado al tomacorriente para accesorios (si hay ruido, no utilice el tomacorriente para accesorios).
- No conecte un lector de tarjetas SD o un hub USB al puerto USB. No soporta la reproducción de la música escrita en la tarjeta. El sistema de navegación también puede quedar inutilizable. Además, no conecte un mouse o teclado.
- No deje un dispositivo de audio USB en la cabina. De lo contrario, la temperatura de la cabina aumentará a una temperatura elevada bajo la luz solar directa, lo que podría causar daños.
- La ranura de tarjeta SD para el sistema de navegación. Para utilizar el sistema de navegación, es necesario insertar una tarjeta SD (genuina Mazda) para el sistema de navegación. No inserte una tarjeta SD con archivos de música guardados en ella.

### **NOTA**

- Esta función podría ser inutilizable dependiendo del dispositivo móvil conectado.
- Antes de usar, lea el manual de instrucciones del fabricante de un dispositivo móvil disponible en el mercado.
- No utilice el audio durante un tiempo prolongado con el motor, el sistema EV o el sistema Hybrid parado. De lo contrario, se podría descargar la batería de ácido-plomo.
- El ruido puede ocurrir dependiendo del dispositivo móvil que se vaya a conectar.
- Inserte firmemente el conector en el puerto USB.
- Se pueden utilizar dispositivos que cumplan con el estándar USB 2.0/1.1. Incluso con productos estándar USB 3.0, si el dispositivo es compatible con USB 2.0, puede utilizarse como un dispositivo USB 2.0.

## Conectar dispositivos

Conecte el dispositivo de audio USB al vehículo mediante el cable USB. Inserte o quite el conector con el conector perpendicular a la abertura del puerto USB.

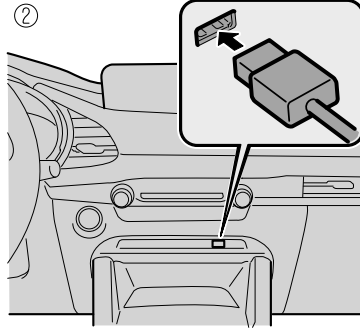
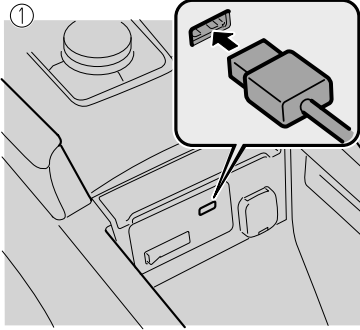

1. Ubicado en la consola central
2. Ubicado en el área de la consola delantera

La ubicación del puerto USB varía en función del modelo de vehículo.

## Reproducir música

### NOTA

- Cuando utilice una memoria USB, puede que necesite algún tiempo antes de que comience la reproducción, dependiendo de la capacidad y el número de archivos almacenados.
- Es posible que la portada del álbum no se pueda mostrar dependiendo de su tamaño.

1. Seleccione "Entretenimiento" en la pantalla de inicio.



2. Seleccione "Audio USB1 - [160:device name]" o "Audio USB2 - [160:device name]".

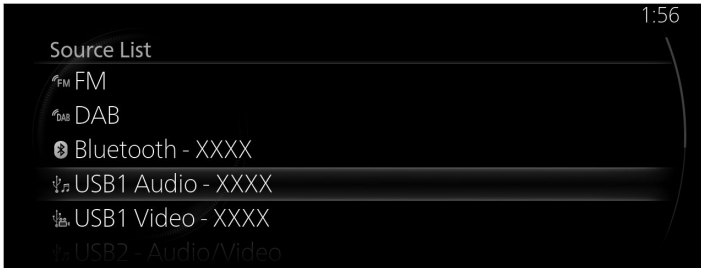



**NOTA**

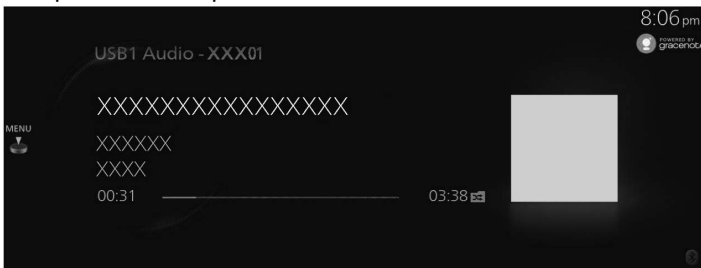

Si se está reproduciendo contenido, seleccione "Entretenimiento" para que el contenido se muestre en la pantalla de reproducción.

Mientras se encuentra en la pantalla de reproducción, oprima  en el interruptor de comando para visualizar la pantalla Lista de fuentes.

3. Se exhibe la pantalla de reproducción.



Gire  para mostrar la Lista de pistas.

Cuando se visualiza , puede visualizar el menú oprimiendo .

**Menú de audio USB**

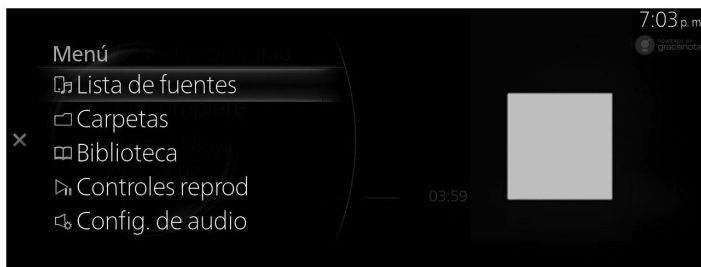

Menú	Explicación
Lista de fuentes	Muestra la pantalla Lista de fuentes. Puede cambiar la fuente de audio.
Carpetas* <sup>1</sup>	Exhibe la lista de carpetas. Puede seleccionar la música que desea escuchar de la carpeta.
Listas de reproducción* <sup>2</sup>	Muestra la lista de reproducción. Puede seleccionar la música que desea escuchar de la lista de reproducción.
Biblioteca	Muestra la pantalla Biblioteca. Puede seleccionar la categoría que desea reproducir, como un álbum o intérprete. Para más detalles, consulte la sección Seleccionar pistas desde la Biblioteca.
Controles reprod	Muestra la pantalla de control (icono) en la pantalla de reproducción. Para el método de funcionamiento de cada icono, consulte la sección Cómo utilizar los controles del sintonizador (icono).
Config. de audio	Ajusta la calidad del sonido. Consulte la sección Config. de sonido en la página 2-131.

\*<sup>1</sup> Se muestra cuando se conecta a un dispositivo distinto a un dispositivo Apple.

\*<sup>2</sup> Se muestra cuando se conecta a un dispositivo Apple.

## Seleccionar pistas de la Biblioteca

1. Seleccione la categoría en la pantalla Biblioteca.



2. Seleccione el método de reproducción para la canción de la lista de categorías.

Categoría	Explicación
Listas de reproducción* <sup>1</sup>	Muestra la lista de las listas de reproducción y reproduce la lista de reproducción seleccionada como una lista de pistas.
Artistas	Muestra la lista de artistas y reproduce el álbum del artista seleccionado o todas las pistas como una lista de pistas.
Álbumes	Muestra la lista de artistas y reproduce el álbum del artista seleccionado o todas las pistas como una lista de pistas.
Canciones	Muestra la lista de todas las pistas y reproduce todas las pistas como una lista de pistas. Además, puede buscar la pista que desea escuchar mediante una búsqueda alfabética.

Categoría	Explicación
Géneros	Muestra la lista de los géneros musicales y reproduce pistas separadas por artista o separadas por álbum en el género seleccionado, o todas las pistas como una lista de pistas.
Compositores	Se muestra una lista de compositores en la que puede seleccionar el álbum de un compositor o todas las pistas y reproducirlas como una lista de pistas.
Podcasts <sup>*2</sup>	Muestra la lista de podcasts y reproduce el episodio seleccionado.
Audiolibros <sup>*2</sup>	Muestra la lista de audiolibros y reproduce el capítulo seleccionado.

\*1 Se muestra cuando se conecta a un dispositivo distinto a un dispositivo Apple.

\*2 Se muestra cuando se conecta a un dispositivo Apple.

### Ejemplo de uso (al reproducir pistas de un artista seleccionado)

1. Seleccione "Artistas".



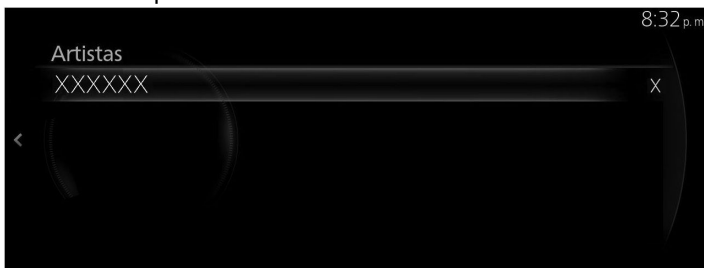

2. Seleccione el artista que desea escuchar.





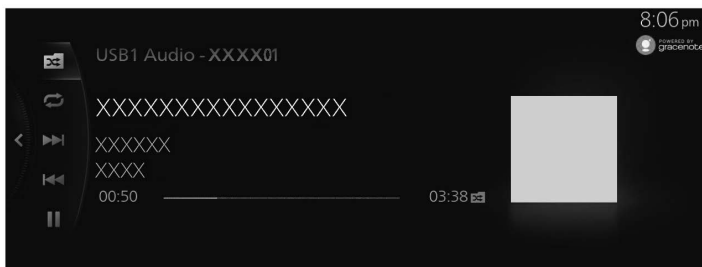









3. Seleccione el nombre de la pista que desea escuchar de la lista de nombres de pista mostrados. Se reproduce la pista seleccionada.

## Cómo utilizar los controles del sintonizador (icono)



Gire el  para seleccionar el icono que desea utilizar.

Icono	Explicación
	<p><b>Cuando se conectan dispositivos USB que no sean productos Apple, como memorias USB y reproductores de audio</b></p>
	<p style="text-align: center;"></p> <p>Reproduce las pistas de la carpeta seleccionada actualmente en orden aleatorio.</p>
	<p style="text-align: center;"></p> <p>Reproduce todas las pistas aleatoriamente.</p>
	<p style="text-align: center;"></p> <p>Cancela reproducción aleatoria.</p>
	<p><b>Cuando se conecta un producto de Apple</b></p>
	<p style="text-align: center;"></p> <p>Reproduce aleatoriamente la reproducción de todas las pistas de la lista de reproducción o álbum seleccionado actualmente.</p>
	<p style="text-align: center;"></p> <p>Repite la reproducción de la canción que se está reproduciendo.</p>
	<p style="text-align: center;"></p> <p>Repite la reproducción de todas las pistas de la carpeta, lista de reproducción o álbum seleccionado actualmente.</p>
	<p style="text-align: center;"></p> <p>Cancela la repetición de la reproducción.</p>
	<p>Avanza hasta el comienzo de la siguiente canción. Oprima y mantenga oprimido para avanzar rápidamente. Liberarlo para detener.</p>
	<p>Vuelve al comienzo de la canción anterior. Oprima y mantenga oprimido para retroceder rápidamente. Liberarlo para detener.</p>

Icono	Explicación
	(Cuando se selecciona durante la pausa) Reproduce la pista.
	(Cuando se selecciona durante la reproducción) Pausa la pista.

### **Portada del álbum mostrado durante la reproducción de audio USB**

Al conectar un dispositivo de audio USB a esta unidad y reproducir audio, la unidad busca la base de datos almacenada en el vehículo para la portada del álbum. Si hay una coincidencia en la compilación de la base de datos del vehículo con la música que se está reproduciendo, se muestra la portada del álbum. La información de la base de datos almacenada en este dispositivo usa la información de base de datos en el servicio de reconocimiento de música Gracenote®.

#### **NOTA**

- La información añadida automáticamente puede diferir de la información real.
- Es posible que la portada del álbum no se muestre dependiendo de cómo se lean los datos de la música.

### **Prioridad de visualización de portada de álbum**

Puede cambiar la prioridad de visualización de la portada de álbum a la portada de álbum guardada en el dispositivo de audio USB o en la base de datos Gracenote®. Consulte la sección Configuraciones del sistema en la página 2-159.

### **Actualización de la base de datos**

La base de datos de Gracenote® se puede actualizar usando el dispositivo de audio USB.

Seleccione “Actualización de la Gracenote Database” en la pantalla de Configuraciones del sistema.

Consulte la sección Configuraciones del sistema en la página 2-159.

## USB1 Video/USB2 Video\*

Puede reproducir vídeos conectando una memoria USB disponible en el mercado al puerto USB del vehículo.

### **ADVERTENCIA**

**No permita que el cable conectado al puerto USB se enrede en la palanca de cambio/palanca selectora:**

Si el cable se enreda, podría ser una distracción y resultar en un accidente inesperado.

### **PRECAUCIÓN**

- No coloque objetos ni fuerce la tapa del puerto USB o de la consola con el enchufe conectado.
- Dependiendo del dispositivo móvil que se vaya a conectar, puede escuchar un ruido cuando usa el dispositivo conectado al tomacorriente para accesorios (si hay ruido, no utilice el tomacorriente para accesorios).
- No conecte un lector de tarjetas SD o un hub USB al puerto USB. No soporta la reproducción de la música escrita en la tarjeta. El sistema de navegación también puede quedar inutilizable. Además, no conecte un mouse o teclado.
- No deje un dispositivo de audio USB en la cabina. De lo contrario, la temperatura de la cabina aumentará a una temperatura elevada bajo la luz solar directa, lo que podría causar daños.
- La ranura de tarjeta SD para el sistema de navegación. Para utilizar el sistema de navegación, es necesario insertar una tarjeta SD (genuina Mazda) para el sistema de navegación. No inserte una tarjeta SD con archivos de música guardados en ella.

### NOTA

- Esta función podría ser inutilizable dependiendo del dispositivo móvil conectado.
- Antes de usar, lea el manual de instrucciones del fabricante de un dispositivo móvil disponible en el mercado.
- No reproduzca videos durante un tiempo prolongado con el motor, el sistema EV o el sistema Hybrid parado. De lo contrario, se podría descargar la batería de ácido-plomo.
- El ruido puede ocurrir dependiendo del dispositivo móvil que se vaya a conectar.
- Inserte firmemente el conector en el puerto USB.
- Se pueden utilizar dispositivos que cumplan con el estándar USB 2.0/1.1. Incluso con productos estándar USB 3.0, si el dispositivo es compatible con USB 2.0, puede utilizarse como un dispositivo USB 2.0.



### Conectar dispositivos

Conecte el dispositivo de audio USB al vehículo mediante el cable USB. Inserte o quite el conector con el conector perpendicular a la abertura del puerto USB.

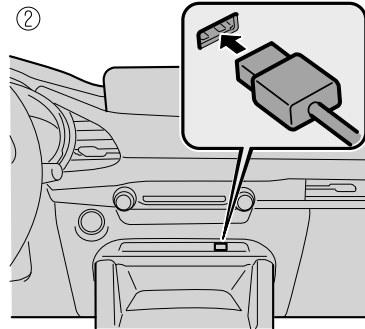
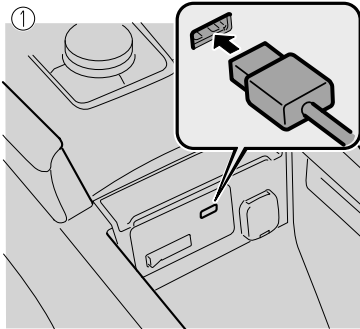

1. Ubicado en la consola central
2. Ubicado en el área de la consola delantera

La ubicación del puerto USB varía en función del modelo de vehículo.

### Reproducir vídeo

#### NOTA

- Cuando utilice una memoria USB, puede que necesite algún tiempo antes de que comience la reproducción, dependiendo de la capacidad y el número de archivos almacenados.
  - La reproducción de vídeo es compatible con memorias USB y dispositivos de audio USB que no sean productos Apple®.
1. Seleccione “Entretenimiento” en la pantalla de inicio.

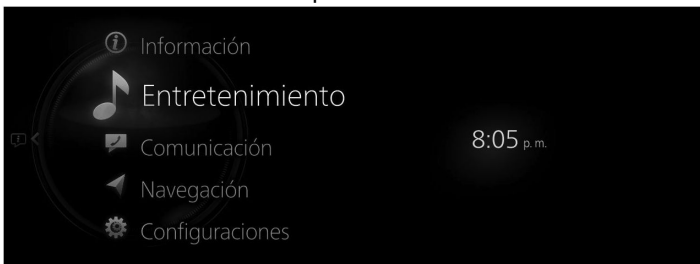

2. Seleccione “Video USB1 - [11:device name]” o “Video USB2 - [11:device name]”.

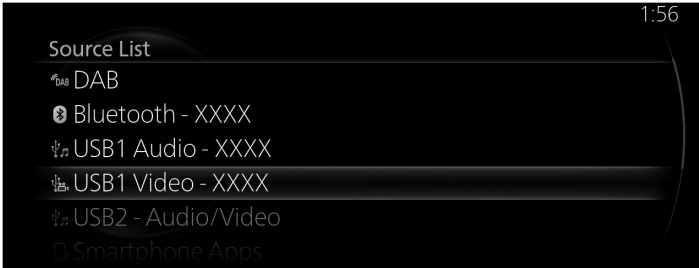

### NOTA

Si se está reproduciendo contenido, seleccione “Entretenimiento” para que el contenido se muestre en la pantalla de reproducción.

Mientras se encuentra en la pantalla de reproducción, oprima  en el interruptor de comando para visualizar la pantalla Lista de fuentes.



3. Se exhibe la pantalla de reproducción.



### NOTA

Por razones de seguridad, las imágenes no se muestran y sólo se reproduce el audio mientras se conduce, y algunas funciones son limitadas.

Gire  para mostrar la Lista de pistas.

Cuando se visualiza , puede visualizar el menú oprimiendo .

## Menú de vídeo USB



Menú	Explicación
Lista de fuentes	Muestra la pantalla Lista de fuentes. Puede cambiar la fuente de audio.
Carpetas	Muestra la pantalla Carpetas. Muestra la lista de carpetas donde puede seleccionar el vídeo que desea reproducir de la carpeta. Para conocer el método de selección, consulte la sección Seleccionar vídeos de una carpeta. Si no hay ninguna carpeta, se omite la pantalla de selección de carpetas y se desplaza a la pantalla de selección de archivos.
Controles reprod	Muestra la pantalla de control (icono) en la pantalla de reproducción. Para el método de funcionamiento de cada icono, consulte la sección Cómo utilizar los controles del sintonizador (icono).
Relación de aspecto	El tamaño de la pantalla se puede cambiar a "Pantalla ancha"/"Buzón"/"Paneo y escaneo".
Config. de audio	Ajusta la calidad del sonido. Consulte la sección Config. de sonido en la página 2-131.

### Seleccionar vídeos desde una carpeta

1. Seleccione la carpeta en la pantalla Carpetas.



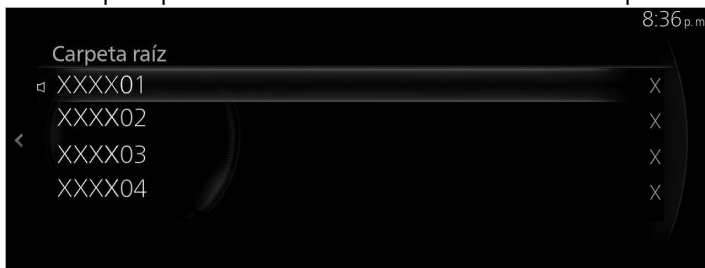

2. Seleccione la carpeta para mostrar la lista de archivos en la carpeta.





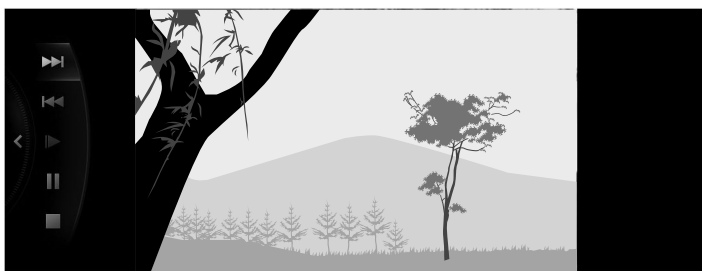



3. Seleccione el vídeo que desea reproducir para iniciar la reproducción.

### Cómo utilizar los controles del sintonizador (icono)



Gire el  para seleccionar el icono que desea utilizar.

Icono	Explicación
	Avanza hasta el comienzo del siguiente video. Oprima y mantenga oprimido para avanzar rápidamente. Liberarlo para detener.
	Vuelve al comienzo del video anterior. Oprima y mantenga oprimido para retroceder rápidamente. Liberarlo para detener.
	Reproduce el vídeo en reproducción a cámara lenta.
	(Cuando se selecciona durante la pausa) Reproduce el video. (Cuando se selecciona durante la reproducción a cámara lenta) Cancela la reproducción a cámara lenta.
	(Cuando se selecciona durante la reproducción) La reproducción se pausa.
	Detiene el video.

## CD\*

### Insertar un disco en la unidad

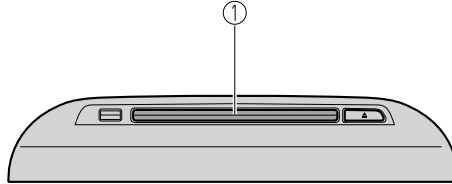

1. Ranuras de CD/DVD

La forma del reproductor de CD/DVD varía en función del modelo de vehículo.

1. Cambie el encendido o el interruptor de encendido a la posición ACC u ON.
2. Empuje el disco con el lado de la etiqueta hacia arriba, dentro de la ranura. El mecanismo de carga automática ajustará el disco y comenzará a reproducirlo.

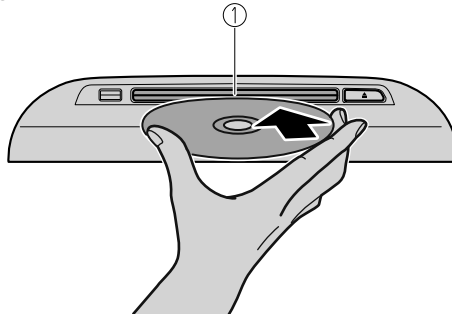

1. Ranuras de CD/DVD

### NOTA

- Utilice sólo CD de 12 cm. Este dispositivo no puede reproducir CD de 8 cm (individuales) aunque se utilice un adaptador. Si usa un adaptador de CD de 8 cm, el reproductor de discos compactos se podría dañar.
- Luego transcurrirán unos segundos mientras el reproductor lee las señales digitales del CD.

## Cambiar a la pantalla de reproducción de CD

1. Seleccione “Entretenimiento” en la pantalla de inicio.



2. Seleccione “CD”.

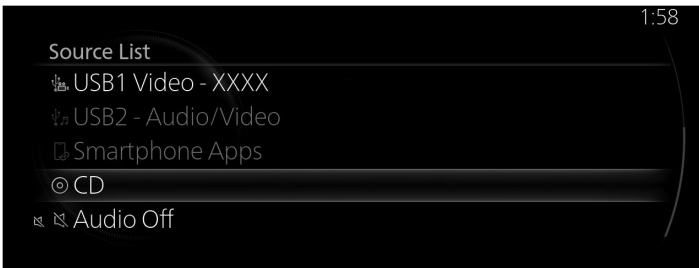

### NOTA

- Si se está reproduciendo contenido, seleccione “Entretenimiento” para que el contenido se muestre en la pantalla de reproducción.  
Mientras se encuentra en la pantalla de reproducción, oprima  en el interruptor de comando para visualizar la pantalla Lista de fuentes.
- Si un disco no está insertado, se muestra “Disco”, sin embargo, no puede ser seleccionado.

3. Se exhibe la pantalla de reproducción.

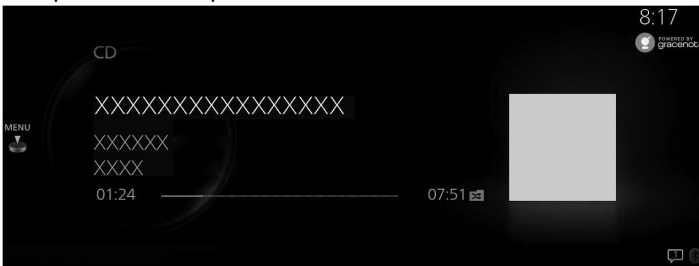

Exhibe la lista de pistas utilizando .

Cuando se visualiza , puede visualizar el menú oprimiendo .

**NOTA**

- Esta unidad es compatible con CD-TEXT. Cuando se reproduce un disco compatible con CD-TEXT, se muestra información musical como el nombre de una canción o artista.
- En el caso de los CD de MP3/WMA/AAC, si se incluyó información musical cuando se creó el archivo de música, esta información se muestra.

**Menú de CD**

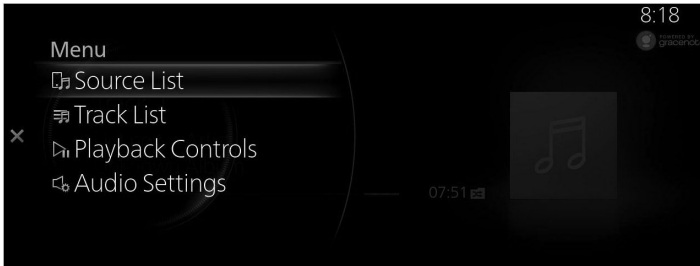

Menú	Explicación
Lista de fuentes	Muestra la Lista de fuentes. Se puede cambiar la fuente de audio.
Lista de pistas*	<b>(CD de música)</b> Muestra la Lista de pistas. Puede seleccionar la música que desea escuchar de la Lista de pistas.
Carpetas*	<b>(CD MP3/WMA/AAC)</b> Exhibe la lista de carpetas. Puede seleccionar la música que desea escuchar de la carpeta.
Controles reprod	Muestra la pantalla de control (icono) en la pantalla de reproducción. Para el método de funcionamiento de cada icono, consulte la sección Cómo utilizar los controles del sintonizador (icono).
Config. de audio	Ajusta la calidad del sonido. Consulte la sección Config. de sonido en la página 2-131.

**NOTA**

**(CD MP3/WMA/AAC)**

La reproducción se inicia en orden desde el principio de la lista. Si hay una carpeta, la reproducción comienza con las canciones de esa carpeta y, a continuación, la lista de la siguiente carpeta/archivo. Si no hay canciones reproducibles en una carpeta, se reproducirá la lista de la carpeta/archivo siguiente.

## Ejemplo de uso (Cuando se busca una canción desde el nivel superior de un disco compacto MP3/WMA/AAC)

1. Seleccione “Carpetas” y exhiba la lista de archivos/carpeta en el nivel superior.



2. Al seleccionar la carpeta, se exhibe la lista de archivos/carpetas en la carpeta.

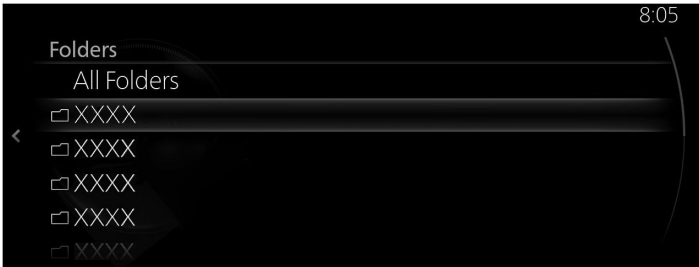

3. Seleccione el archivo que desea escuchar.

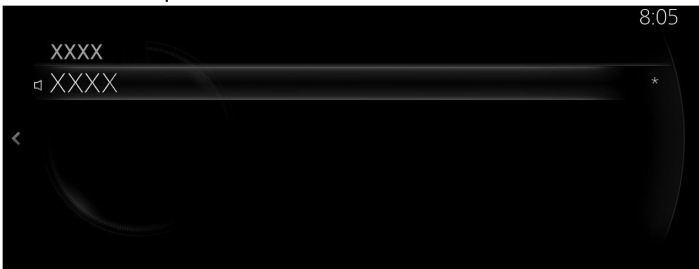



### NOTA





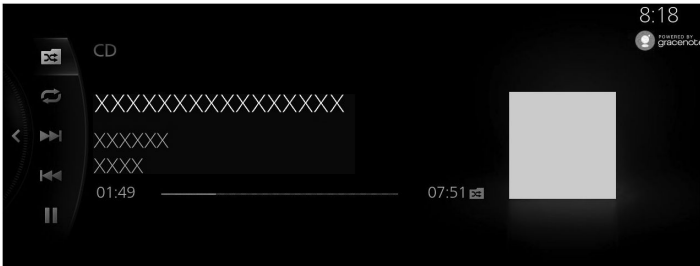







- Cuando  se desliza hacia la izquierda, se mueve a una carpeta de un nivel superior.
- Cuando se expulsa un CD, la unidad cambia a la fuente de audio reproducida antes del CD.



Cómo utilizar los controles del sintonizador (icono)



Gire el  para seleccionar el icono que desea utilizar.

Icono		Explicación
		Reproduce las pistas de la carpeta actualmente seleccionada o CD en orden aleatorio.
		(CD MP3/WMA/AAC) Reproduce todas las pistas de la carpeta en orden aleatorio.
		Muestra que la reproducción aleatoria se ha cancelado.
		Repite la reproducción de la canción que se está reproduciendo.
		(CD MP3/WMA/AAC) Reproduce repetidamente la canción de la carpeta actualmente seleccionada.
		Muestra que la repetición se ha cancelado.
	Avanza hasta el comienzo de la siguiente canción. Oprima y mantenga oprimido para avanzar rápidamente. Liberarlo para detener.	
	Vuelve al comienzo de la canción anterior. Oprima y mantenga oprimido para retroceder rápidamente. Liberarlo para detener.	
	(Cuando se selecciona durante la pausa) Reanuda la reproducción.	
	(Cuando se selecciona durante la reproducción) La reproducción se pausa.	

## Información musical mostrada durante la reproducción de CD

Al conectar un reproductor de CD/DVD a esta unidad y reproducir el audio, la unidad busca en la base de datos almacenada en el vehículo el nombre del álbum, el nombre del artista, el género, el título y la carátula del álbum, y si hay una coincidencia en la compilación de la base de datos del vehículo con la música que se está reproduciendo, se agrega automáticamente cada tipo de información musical (para CD de MP3/WMA/AAC, sólo la portada del álbum). La información de la base de datos almacenada en este dispositivo usa la información de base de datos en el servicio de reconocimiento de música Gracenote®.

### NOTA

- La información añadida automáticamente puede diferir de la información real.
- Si un archivo de música contiene información musical, incluso para música no grabada en la base de datos Gracenote®, se mostrará la información musical.
- Es posible que la información de música no se muestre dependiendo de cómo se lean los datos de la música.

### Actualización de la base de datos

La base de datos de Gracenote® se puede actualizar usando el dispositivo de audio USB.

Seleccione "Actualización de la Gracenote Database" en la pantalla de Configuraciones del sistema.

Consulte la sección Configuraciones del sistema en la página 2-159.

### Expulsar un disco

1. Oprima el botón ▲.

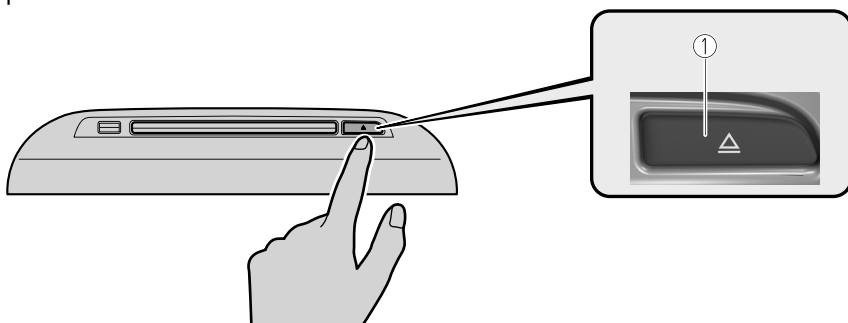

1. Botón de expulsión de CD/DVD

2. Retire el disco tomándolo por su borde.

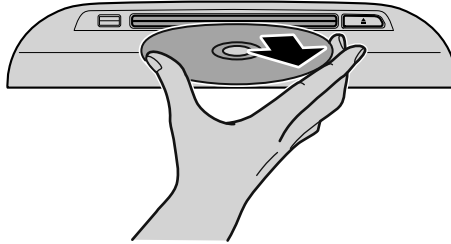

## DVD\*

### Insertar un DVD en la unidad

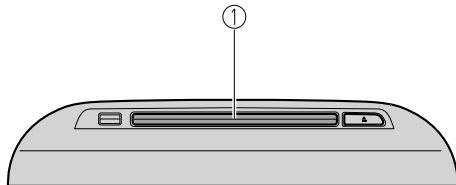

#### 1. Ranuras de CD/DVD

La forma del reproductor de CD/DVD varía en función del modelo de vehículo.

1. Cambie el encendido o el interruptor de encendido a la posición ACC u ON.
2. Empuje el DVD con el lado de la etiqueta hacia arriba, dentro de la ranura. El mecanismo de carga automática ajustará el disco y se mostrará la pantalla de reproducción de DVD.

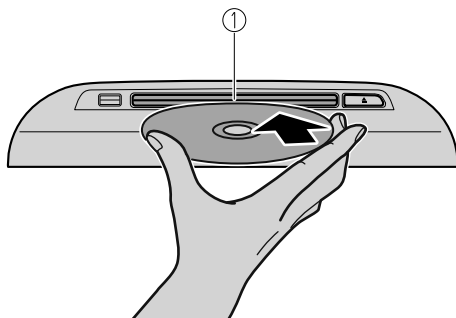

#### 1. Ranuras de CD/DVD

### NOTA

- Utilice sólo DVD de 12 cm. Este dispositivo no puede reproducir DVD de 8 cm, aunque se utilice un adaptador. Si usa un adaptador de DVD de 8 cm, el dispositivo se podría dañar.
- Luego transcurrirán unos segundos mientras el reproductor lee las señales digitales del DVD.
- Para obtener más información sobre la reproducción de música grabada en DVD-R/DVD+R/DVD-RW/DVD+RW, consulte la sección CD. Consulte la sección CD en la página 2-81.

## Cambiar a la pantalla de reproducción de DVD

1. Seleccione "Entretenimiento" en la pantalla de inicio.



2. Seleccione "DVD".

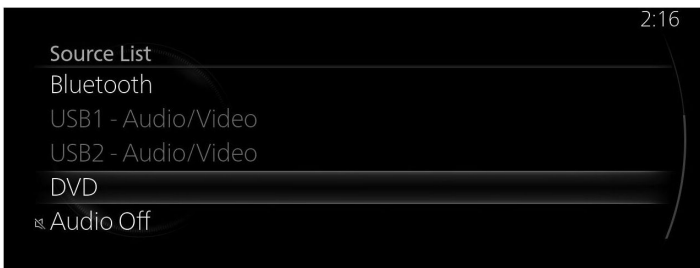

### NOTA

- Si se está reproduciendo contenido, seleccione "Entretenimiento" para que el contenido se muestre en la pantalla de reproducción.
- Mientras se encuentra en la pantalla de reproducción, oprima  en el interruptor de comando para visualizar la pantalla Lista de fuentes.
- Si un disco no está insertado, se muestra "Disco", sin embargo, no puede ser seleccionado.

3. Se exhibe la pantalla de reproducción.





### NOTA

- Por razones de seguridad, las imágenes no se muestran y sólo se reproduce el audio mientras se conduce, y algunas funciones son limitadas.



- Si el modo se cambia a modo DVD una vez que se para la reproducción de DVD, la reproducción comenzará sin exhibir la pantalla de menú de DVD.
- Si cambia a otro tipo de audio mientras se está reproduciendo un DVD, la reproducción del DVD se detiene temporalmente.

Gire  para mostrar la Capitulo.

Cuando se visualiza  MENU, puede visualizar el menú oprimiendo .

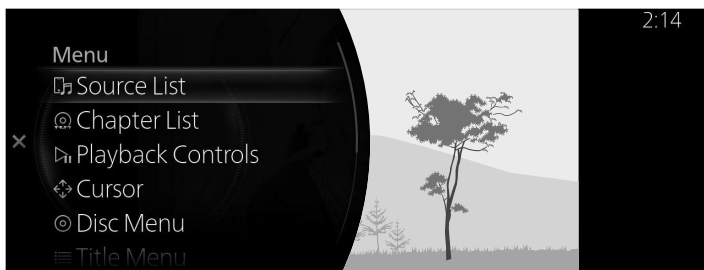
## Menú de DVD









Menú	Explicación
Lista de fuentes	Muestra la pantalla Lista de fuentes. Se puede cambiar la fuente de audio.
Lista de capítulos	Exhibe la lista de capítulos. Seleccione el video que desea reproducir de la lista de capítulos.
Controles repro	Muestra la pantalla de control (icono) en la pantalla de reproducción. Para el método de funcionamiento de cada icono, consulte la sección Cómo utilizar los controles del sintonizador (icono).
Cursor*	<b>(DVD Video)</b> Se mueve en la pantalla del menú de DVD para la selección de ítems. Muévase a la posición deseada usando las flechas arriba/abajo, izquierda/derecha y seleccione  .
Menú del disco*	<b>(DVD Video)</b> Muestra el menú principal del DVD.
Menú de título*	<b>(DVD Video)</b> Muestra el menú de títulos del DVD.
Número de título	Especifica el número de títulos del DVD que desea reproducir y lo reproduce. Introduzca el número de título del DVD y seleccione  .
Configuración de DVD	Hace ajustes para el DVD. Para más detalles, consulte la sección Configuración de DVD.
Config. de audio	Ajusta la calidad del sonido. Consulte la sección Config. de sonido en la página 2-131.

## Cómo utilizar los controles del sintonizador (icono)



Gire el  para seleccionar el icono que desea utilizar.

Icono	Explicación
	Avanza hasta el comienzo del siguiente video. Oprima y mantenga oprimido para avanzar rápidamente. Liberarlo para detener.
	Vuelve al comienzo del video anterior. Oprima y mantenga oprimido para retroceder rápidamente. Liberarlo para detener.
	(Cuando se selecciona durante la pausa) Reproduce el video. (Cuando se selecciona durante la reproducción a cámara lenta) Cancela la reproducción a cámara lenta.
	(Cuando se selecciona durante la reproducción) La reproducción se pausa.
	Reproduce el video en reproducción a cámara lenta.
	Detiene el video.
	Vuelve al menú de títulos.

## Configuración de DVD

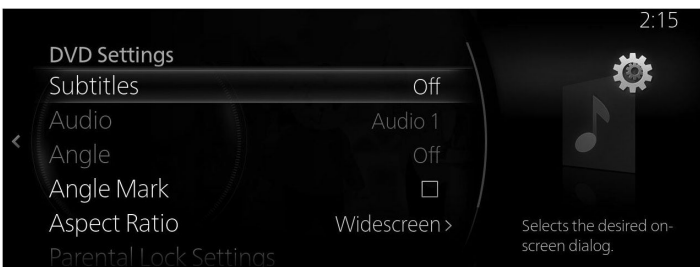

Gire el  para seleccionar el icono que desea utilizar.

Menú	Explicación
Subtítulos	Cambia los ajustes de subtítulos. Puede seleccionar el tipo de subtítulos o desactivarlos.
Audio	Cambia los ajustes de audio. Puede seleccionar el tipo de audio.
Audio múltiple*	<b>(DVD VR)</b> Cambia entre Audio principal/Audio complementario.
Ángulo*	<b>(DVD Video)</b> Cambia el ángulo de la cámara.
Marca del ángulo*	<b>(DVD Video)</b> Activa/desactiva la visualización de la marca multiángulo.
Relación de aspecto	Cambia el tamaño de la pantalla. Puede seleccionar entre "Pantalla ancha"/"Buzón"/"Paneo y escaneo".
Configuraciones de control parental*	<b>(DVD Video)</b> Muestra la pantalla Configuraciones de control parental. Puede cambiar el nivel de bloqueo parental y configurar, cambiar y restablecer el código PIN. Para conocer el método de funcionamiento, consulte la sección Bloqueo parental.

## Bloqueo parental

Algunos DVD tiene un nivel de bloqueo parental.

Cuando el nivel de bloqueo parental del DVD excede el nivel de ajuste establecido en esta unidad, la reproducción se desactiva. Puede cambiar el nivel de bloqueo parental y configurar, cambiar y restablecer el código PIN.

Para utilizar la función de bloqueo parental, es necesario establecer un código PIN.

### Ajuste del código PIN (4 dígitos)

1. Seleccione "Cambiar el código PIN".

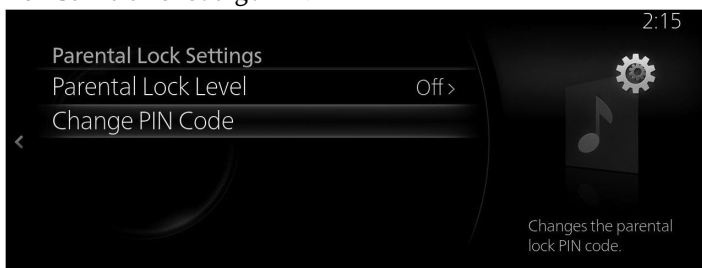



2. Introduzca el nuevo código PIN.

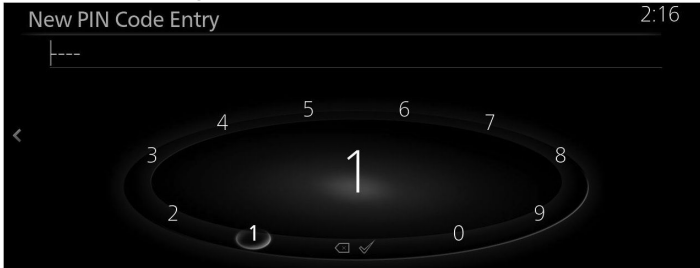

3. Seleccione ✓.

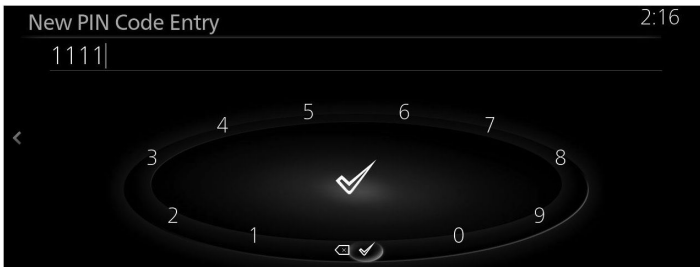

## Cambio de nivel de bloqueo parental

1. Seleccione "Nivel de control parental".

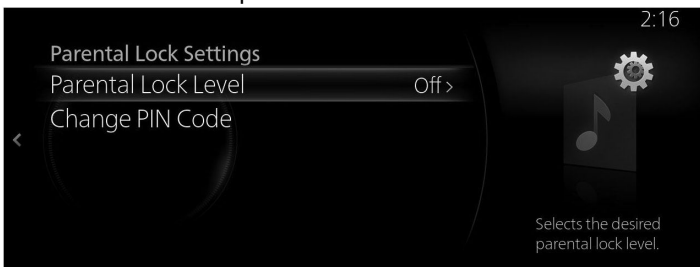

2. Introduzca el código PIN.

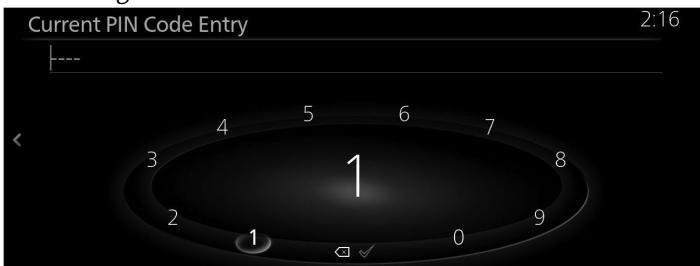

3. Seleccione ✓.

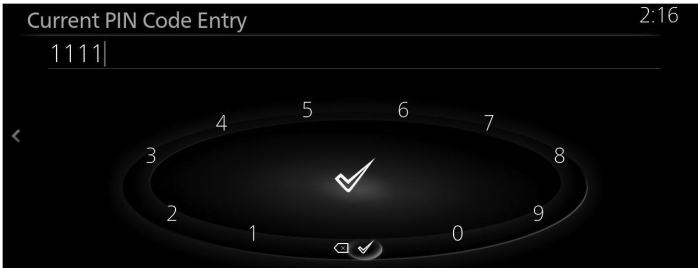

4. Seleccione su nivel deseado de restricción desde "Apagado", o desde "8 (Nivel de restricción: bajo)" hasta "1 (Nivel de restricción: alto)".

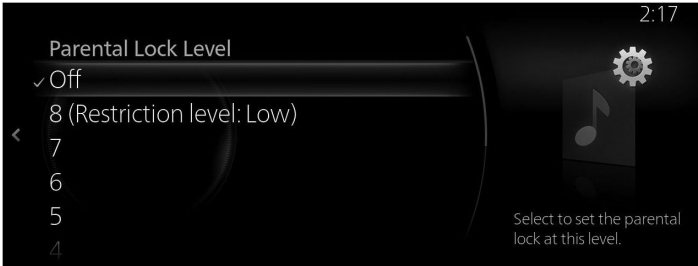

## Cambio del código PIN

1. Seleccione "Cambiar el código PIN".

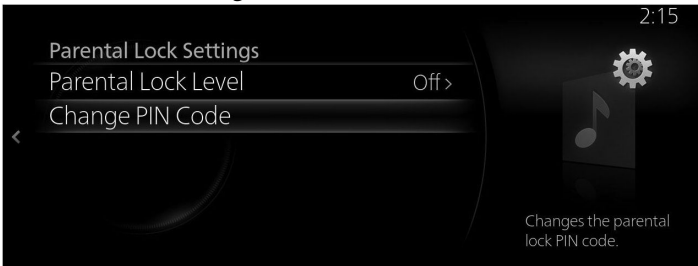

2. Introduzca el código PIN actual.

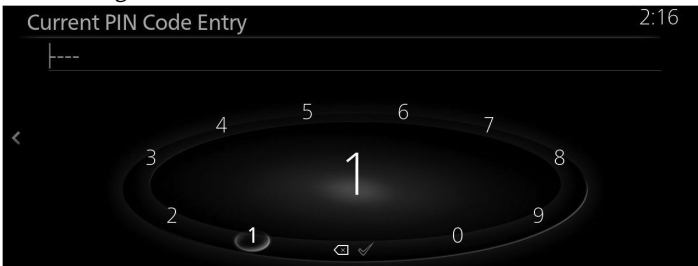

3. Seleccione ✓.

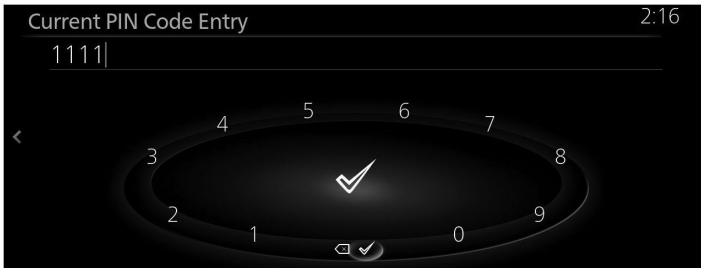

4. Introduzca el nuevo código PIN.

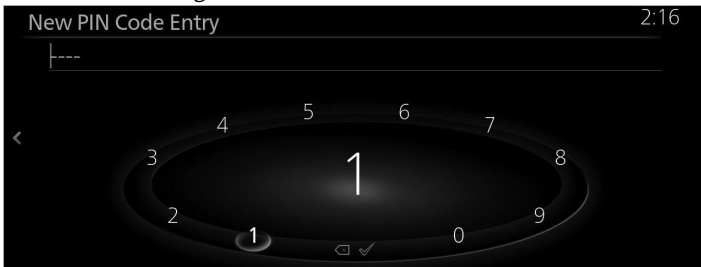

5. Seleccione ✓.

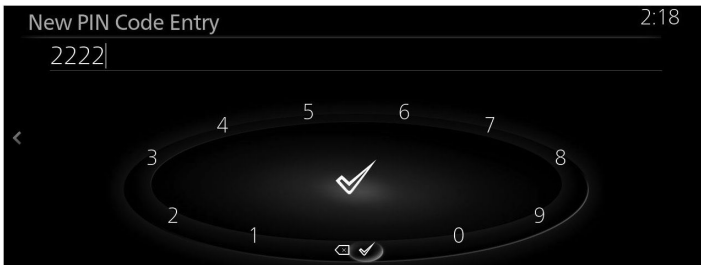

### Restablecimiento del código PIN

Si ha olvidado el código PIN programado, puede restablecerlo siguiendo el siguiente procedimiento.

1. Seleccione "Cambiar el código PIN".

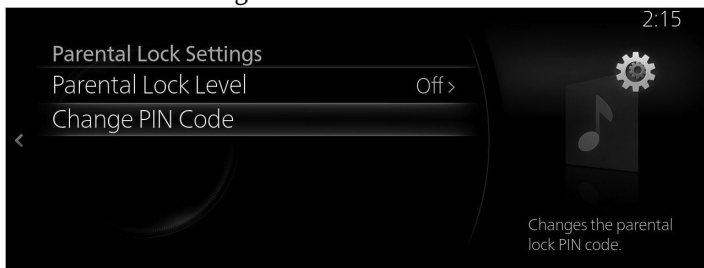

2. Seleccione  10 veces mientras no hay nada introducido.

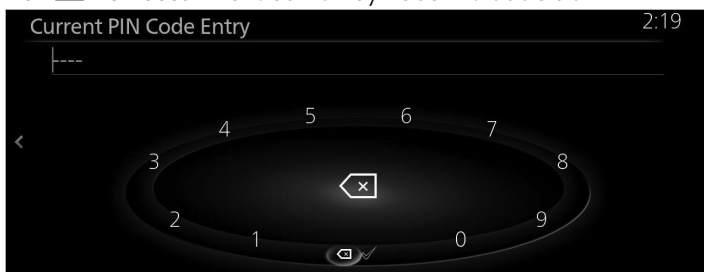

## Reproducción de un DVD bloqueado

Si desea reproducir un DVD que ha sido bloqueado con la función de bloqueo parental, se podrá desbloquear introduciendo el código PIN.

1. Si intenta reproducir un DVD bloqueado, se exhibirá la pantalla de entrada de código PIN.

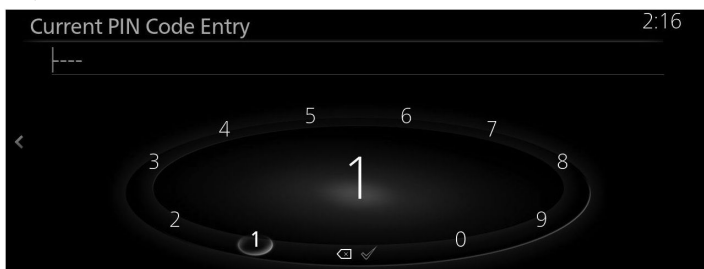

2. Introduzca el código PIN actual.

3. Seleccione ✓.

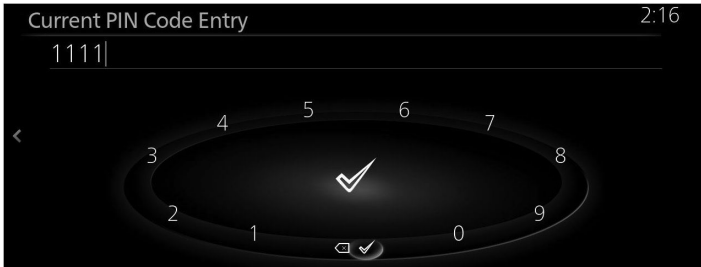

### Expulsar un DVD

1. Oprima el botón ▲.

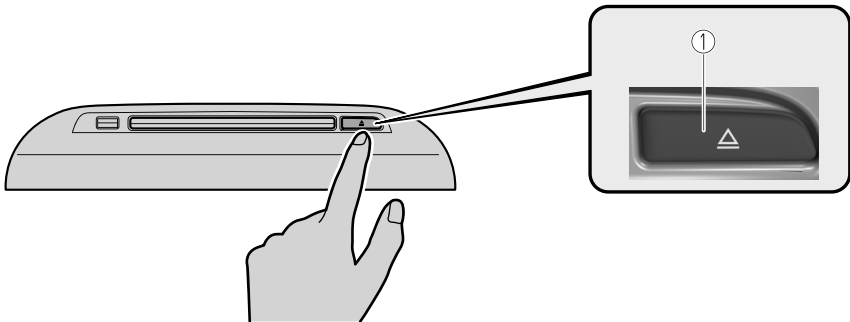

1. Botón de expulsión de CD/DVD  
2. Retire el DVD tomándolo por su borde.

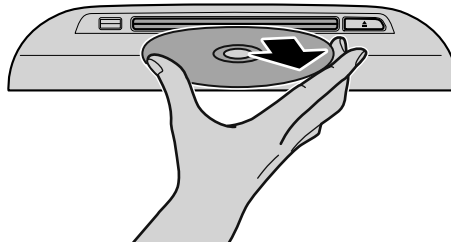

## Comunicación

Al conectar su dispositivo móvil, como un smartphone, a Mazda Connect a través de Bluetooth®, puede realizar funciones de llamadas con manos libres y mensajes cortos.

## Manos libres Bluetooth®

Cuando se conecta un dispositivo Bluetooth® (teléfono móvil) a la unidad Bluetooth® del vehículo a través de la transmisión de ondas de radio, se pueden realizar o recibir llamadas.

### NOTA

- Estacione el vehículo en un lugar seguro y realice el emparejamiento.
- El rango de comunicación de un dispositivo Bluetooth® es de aproximadamente 10 metros o menos.
- Algunos dispositivos móviles Bluetooth® no son compatibles con el vehículo. Consulte un concesionario autorizado Mazda, un centro de atención de llamadas de Mazda o un centro de soporte Web por información respecto a la compatibilidad de los dispositivos móviles Bluetooth®:
  - Sitio web: <https://connect.mazda.com/en/>
  - EE. UU.  
Teléfono: 800-430-0153
  - Canadá  
Teléfono: 800-430-0153
  - México  
Centro de atención al cliente (CAC)  
Teléfono: 01-800-01-MAZDA
  - Australia
  - Nueva Zelanda
  - Alemania  
Teléfono: 0800 4263 738 (8:00—18:00 Hora central europea)
  - Europa (excepto Alemania)  
Teléfono: 00800 4263 7383 (8:00—18:00 Hora central europea)
  - Internacional  
Teléfono: + 49 721 5099 8198 (8:00—18:00 Hora central europea)

### Estándar Bluetooth® compatible (recomendado)

(MAZDA 3\*1, MAZDA CX-30\*1)

Ver. 1.1/1.2/2.0 + EDR/2.1 + EDR/3.0 (conformidad)  
y dispositivos compatibles con Bluetooth® Ver. 3.0.

(MAZDA 3\*1, MAZDA CX-30\*1, MAZDA MX-30, MAZDA CX-50, MAZDA CX-60, MAZDA CX-90)

Ver. 1.1/1.2/2.0 + EDR/2.1 + EDR/3.0 (conformidad)  
y dispositivos compatibles con Bluetooth® Ver. 4.2.

\*1 Difiere de acuerdo con la fecha de fabricación del vehículo.

## Componentes

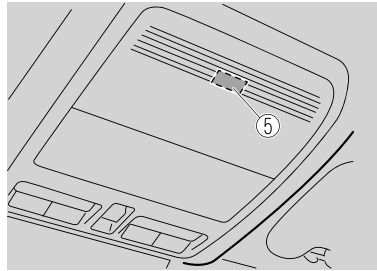
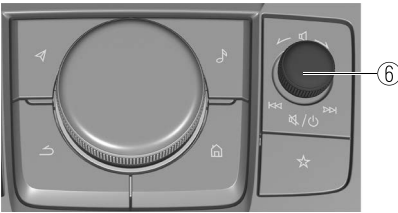
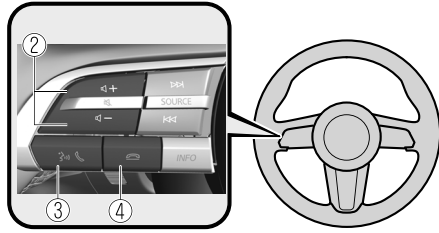
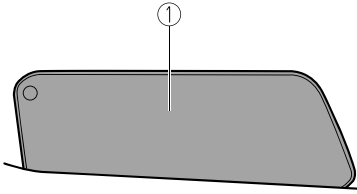

1. Exhibición central
2. Botón de ajuste del volumen
3. Botón de hablar/contestar
4. Botón de cortar
5. Micrófono
6. Perilla de volumen

La pantalla y la forma de cada interruptor pueden variar según el modelo de vehículo.

### **Botón de ajuste del volumen**

Ajusta el volumen de la conversación y la guía de voz.

### **Botón de hablar/contestar**

Activa el reconocimiento de voz, se salta la guía de voz.

Además, cuando oprime el botón durante una llamada entrante, puede responder la llamada.

### **Botón de cortar**

Finaliza la llamada o rechaza una llamada entrante.

Además, finaliza la función de reconocimiento de voz.



## Perilla de volumen

Ajusta el volumen de la conversación y la guía de voz de la misma manera que el botón de ajuste de volumen en el interruptor de control remoto de audio. El volumen sube girando el dial hacia la derecha, y baja girándolo hacia la izquierda.

## Micrófono (Manos libres)

El micrófono se utiliza para introducir un comando de voz mediante el reconocimiento de voz o cuando se realiza una llamada con manos libres.

### NOTA

El volumen de las llamadas Bluetooth® es independiente del volumen del audio Bluetooth®, que también es independiente del volumen del audio AM/FM/USB. Asegúrese de que el volumen del dispositivo Bluetooth® esté ajustado a un nivel razonable y, a continuación, ajusta el volumen de la llamada con la perilla de volumen de Mazda Connect.

## ▼ Haciendo una llamada

En el caso de Mazda Connect, es posible realizar llamadas mediante cualquiera de los siguientes seis métodos:

- Favoritos
- Historial de llamadas
- Directorio telefónico descargado de un dispositivo Bluetooth® (teléfono móvil)
- Marcar un número telefónico
- “Volver a marcar” – Comando de reconocimiento de voz para realizar una llamada al último número del historial de llamadas salientes.

## Haciendo una llamada desde sus Favoritos

1. Seleccione “Comunicación” en la pantalla de inicio.



2. Seleccione "Favoritos".

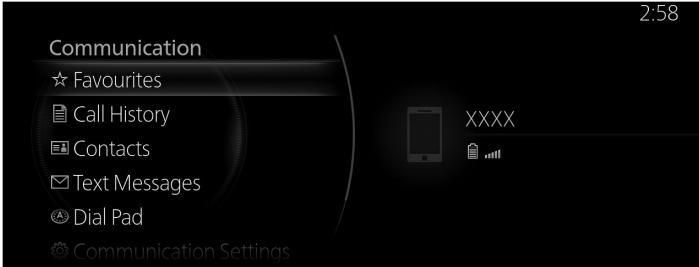

3. Seleccione la información de contacto con la que desea realizar una llamada de la lista de Favoritos que se muestra.



4. Seleccione el número de teléfono y haga la llamada.



### Realizando una llamada usando el historial de llamadas (historial de llamadas salientes, historial de llamadas entrantes)

#### Funcionamiento usando la voz

Hace una llamada a la última persona llamada (la última persona en el historial de llamadas saliente) desde el teléfono móvil/vehículo.

1. Presione  en el interruptor de control remoto de audio.
2. Diga: "Volver a marcar"

## Funcionamiento de la exhibición central

1. Seleccione “Comunicación” en la pantalla de inicio.



2. Seleccione “Historial de Llamadas”.

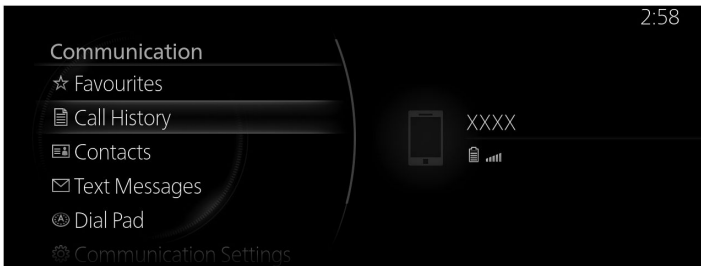

3. Seleccione el contacto o número de teléfono al que desea llamar del historial de llamadas mostrado para realizar una llamada.

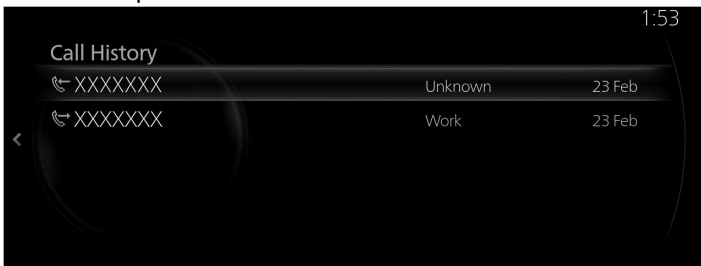

## Hacer una llamada utilizando los contactos (directorio telefónico)

### Funcionamiento usando la voz

Las llamadas telefónicas se pueden hacer diciendo el nombre del contacto en el directorio telefónico descargado.

1. Presione  en el interruptor de control remoto de audio.
2. Diga: "Llamar a {nombre del contacto} a {tipo de número}"  
Para el {nombre del contacto} diga el nombre de la persona registrada en el directorio telefónico. Dependiendo del contenido registrado en el directorio telefónico, se pueden realizar llamadas desde los tipos de números de teléfono "Casa", "Trabajo", "Móvil", u "Otro".
3. Siga la guía de voz para hacer una llamada.

### NOTA

Realice una llamada utilizando el contacto descargado de antemano.  
Consulte la sección Descargando un directorio telefónico en la página 2-109.

### Funcionamiento de la exhibición central

1. Seleccione "Comunicación" en la pantalla de inicio.



2. Seleccione "Contactos".

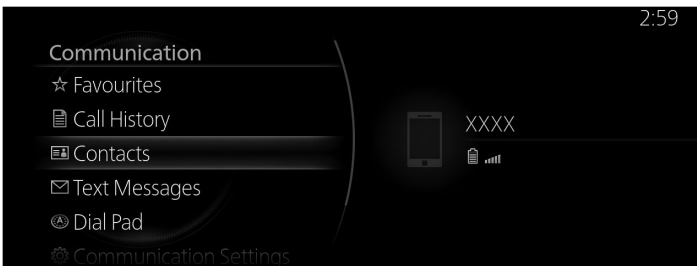

3. Seleccione el contacto al que desea llamar de la lista de contactos mostrada y realice la llamada.



4. Seleccione el número de teléfono para hacer la llamada.





### Introduzca el número de teléfono y haga la llamada

#### **NOTA**

Practique mientras está estacionado hasta que se sienta confiado que puede hacerlo mientras conduce en una situación no exigente del camino. Si no está completamente cómodo, haga todas las llamadas estando estacionado seguro, y sólo comience a conducir cuando pueda prestar toda la atención a la conducción.

#### **Funcionamiento usando la voz**

Puede hacer una llamada diciendo el número de teléfono.

1. Presione   en el interruptor de control remoto de audio.
2. Diga: "Marcar {número de teléfono}"
3. Siga la guía de voz para hacer una llamada.

## Funcionamiento de la exhibición central

1. Seleccione “Comunicación” en la pantalla de inicio.



2. Seleccione “Teclado de marcación”.

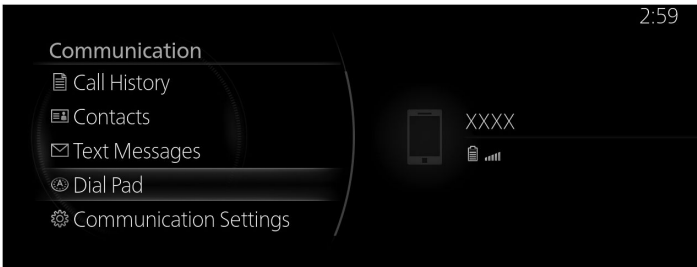

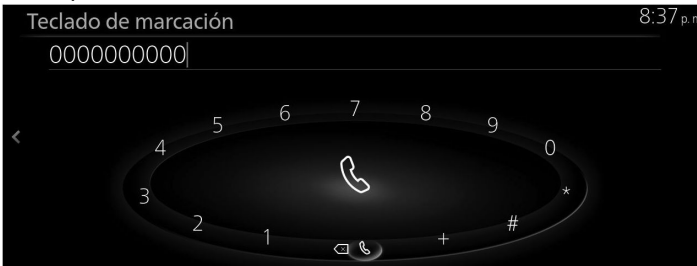

3. Introduzca el número telefónico usando el teclado de marcado.

4. Seleccione  para hacer una llamada.



### NOTA

- Seleccione  para borrar el número de entrada anterior.
- Mantenga oprimido  para borrar todos los números de entrada.

### Automatic 911 dialing (Sólo EE.UU./Canadá)

Si el vehículo se ve envuelto en un choque moderado a severo, se realizará una llamada automática al 911 desde el dispositivo conectado. El ajuste “Emergency Assistance Call” debe estar activado.

Consulte la sección Config. de comunicación en la página 2-117.

**! PRECAUCIÓN**

A pesar de que se puede ajustar el sistema para que no llame al 911, si se lo ajustara de esa manera se anularía la utilidad del sistema. Mazda le recomienda que el sistema Automatic 911 dialing permanezca activado.

**NOTA**

- **Automatic 911 dialing es una función secundaria del sistema de entretenimiento de audio. Por lo tanto, la función Automatic 911 dialing no le asegura que siempre se realice la llamada al 911 cuando ocurre un accidente.**
- Se puede emparejar y conectar un dispositivo de manos libres. Si existe, el operador de 911 puede verificar la información de posición del vehículo usando el GPS del dispositivo de manos libres.

El operador del 911 puede verificar la información de posición del vehículo.

1. Si el vehículo se ve envuelto en un choque moderado a severo, se notificará la llamada automática al 911 a través de audio y la pantalla.  
Para cancelar la llamada, "Cancelar" dentro de 10 segundos.
2. Si no se oprime "Cancelar" en menos de 10 segundos, se hace automáticamente la llamada al 911.

**▼ Recibiendo una llamada**

Cuando el ajuste Notificaciones de llamada entrante está activado, se muestra la pantalla de notificación de llamada entrante cuando se recibe una llamada entrante. Consulte la sección Config. de comunicación en la página 2-117.

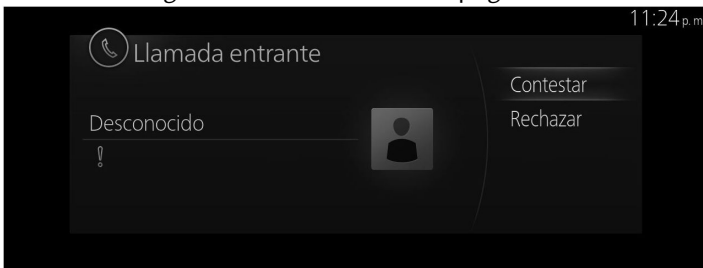

Cuando comience la conversación, oprima  en el interruptor del control remoto de audio en el interruptor de control del volante o seleccione "Contestar" en la pantalla.

Cuando rechace una llamada, oprima  del interruptor de control remoto de audio o seleccione "Rechazar" en la pantalla.

**NOTA**

Cuando la opción Notificaciones de llamada entrante está desactivada, no se muestra la pantalla de notificación de llamada entrante.

### ▼ Cosas que puede hacer durante una llamada

Se exhibe el siguiente menú en la pantalla durante una llamada. El menú exhibido difiere dependiendo de las condiciones de uso.



Menú	Explicación
Finalizar	Finaliza la llamada.
Transferir a dispositivo móvil	Transfiere una llamada desde manos libres al teléfono móvil. La comunicación entre esta unidad y un dispositivo Bluetooth® se cancela y el dispositivo (teléfono móvil) puede recibir una llamada entrante como llamada estándar.
Transferir a vehículo	Transfiere una llamada desde un dispositivo (teléfono móvil) a manos libres. La comunicación entre dispositivos (teléfono móvil) se puede cambiar a manos libres Bluetooth®.
Silenciar	Silencie el micrófono durante una llamada.
Reactivar	Cancele el silenciamiento del micrófono durante una llamada.
Agregar llamada	Se realiza una llamada a otra persona durante una llamada y se puede realizar una llamada entre tres. Seleccione el contacto de entre los siguientes para realizar una llamada. <b>Historial de llamadas</b> : Se exhibe el histórico de llamadas. <b>Contactos</b> : Se exhibe el directorio telefónico. <b>Teclado de marcación</b> : Se exhibe el teclado de marcado. Introduzca el número telefónico. La función podría no estar disponible dependiendo del contenido contractual del dispositivo móvil.
Teclado de marcación	<b>Transmisión DTMF (señal de multifrecuencia de tono doble)</b> Esta función se usa cuando se transmite DTMF a través del teclado de marcado. El receptor de una transmisión DTMF es generalmente un contestador telefónico hogareño o un centro de llamadas de una compañía. Introduzca el número usando el teclado de marcado.



Menú	Explicación
Enviar tonos almacenados	(Cuando registra un número de teléfono y datos DTMF a un contacto al quien está llamando actualmente). Envía los datos DTMF después del carácter separador (p o w) después del número de teléfono.

### ▼ Descargar un directorio telefónico

Los datos del directorio telefónico del dispositivo Bluetooth® pueden ser registrados en los contactos de la unidad mediante Bluetooth®.

#### Descarga automática

Cuando el ajuste de Sinc contactos e hist llamadas está activado, los contactos y el historial de llamadas se descargan automáticamente cuando se conectan a un dispositivo Bluetooth®.

Consulte la sección Config. de comunicación en la página 2-117.

#### Descarga manual

Cuando el ajuste Sinc contactos e hist llamadas está desactivado, descargue el directorio telefónico usando el siguiente procedimiento.

1. Seleccione "Comunicación" en la pantalla de inicio.

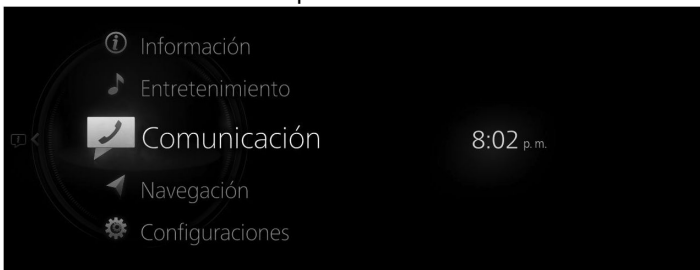

2. Seleccione "Contactos".

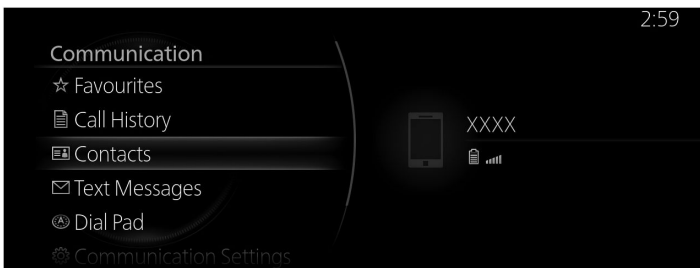

## 3. Seleccione "Actualizar".

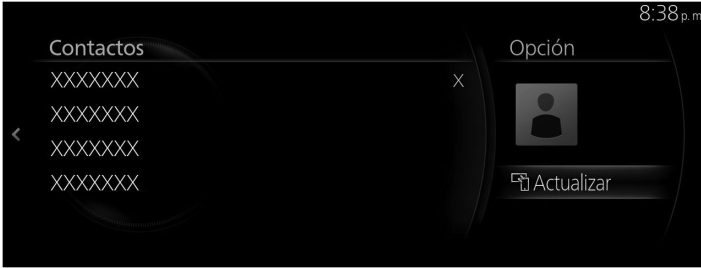
**NOTA**

- La descarga del directorio telefónico utiliza el perfil PBAP Bluetooth®.
- Se pueden registrar hasta 5.000 contactos.
- El directorio telefónico, el historial de llamadas entrantes y salientes y las memorias de Favoritos son exclusivos de cada dispositivo Bluetooth® emparejado para proteger la privacidad.
- Al descargar un directorio telefónico de un dispositivo Bluetooth®, puede ser necesario realizar operaciones del lado del dispositivo Bluetooth® además de en esta unidad. Para más información, consulte el manual para el propietario del dispositivo Bluetooth®.
- Los contactos sin número de teléfono no se registran.

**▼ Registrar contactos en Favoritos**

Se pueden registrar hasta 100 contactos. Registrar el número de teléfono le ahorra tiempo al no tener que buscar a la persona a la que desea llamar en el directorio telefónico.

**NOTA**

Los contactos tienen que ser ingresados (directorio telefónico descargado) de antemano.

Consulte la sección Descargando un directorio telefónico en la página 2-109.

**Registrar en Favoritos**

## 1. Seleccione "Comunicación" en la pantalla de inicio.



2. Seleccione "Contactos".

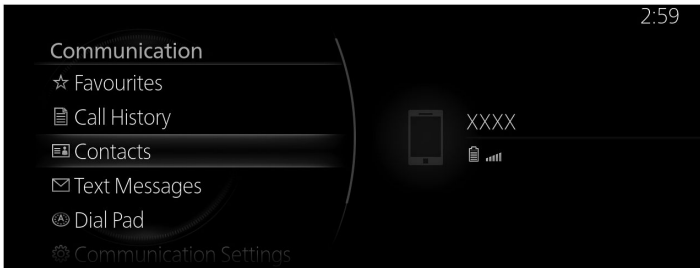

3. Seleccione el contacto que desea registrar en Favoritos de la lista de contactos mostrada.



4. Seleccione "Agregar a favoritos".



**NOTA**

Si la batería de ácido-plomo está desconectada, su lista de Favoritos no será borrada.

**Eliminar Favoritos/cambiar nombre de contacto de Favoritos**

Para eliminar y cambiar los nombres de contactos de sus Favoritos, consulte la sección Favoritos en la página 1-17.

## ▼ Recibir y responder a los mensajes\*

Los mensajes SMS (servicio de mensajes cortos) recibidos por el dispositivo Bluetooth® conectado pueden descargarse, visualizarse en la exhibición central y leerse en voz alta. Además, también se pueden realizar respuestas preestablecidas a las llamadas y mensajes en los mensajes recibidos.

### NOTA

Es posible que tenga que configurar los ajustes de su dispositivo Bluetooth® para utilizar esta función.

### Descarga de mensajes

Puede descargar hasta 50 mensajes recientes de un dispositivo Bluetooth® conectado y visualizarlos.

### Descarga automática

Cuando el ajuste Sincronización de mensaje está activado, los mensajes se descargan automáticamente cuando se conecta el dispositivo Bluetooth®. Consulte la sección Config. de comunicación en la página 2-117.

### Descarga manual

Si el ajuste Sincronización de mensaje está desactivado, los mensajes se pueden descargar mediante el siguiente procedimiento.

1. Seleccione "Comunicación" en la pantalla de inicio.

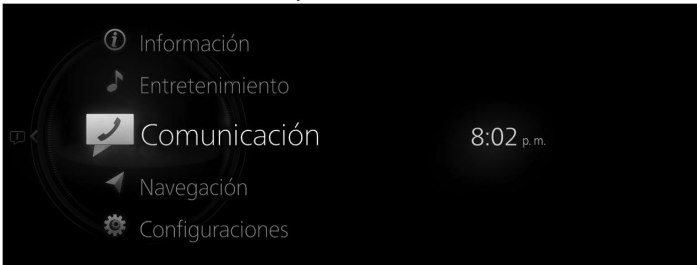

2. Seleccione "Mensajes de texto".

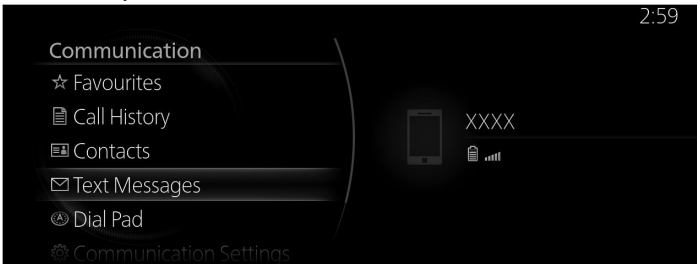

3. Cuando se selecciona “Actualizar lista”, los mensajes se descargan de su dispositivo Bluetooth®.



#### NOTA

- Los datos adjuntos no serán descargados.
- Se pueden descargar mensajes de hasta 160 caracteres.
- Los mensajes que se almacenan son exclusivos de cada dispositivo Bluetooth® emparejado para proteger la privacidad.
- La función de mensajes cortos utiliza el perfil MAP Bluetooth®.
- Para recibir y responder mensajes de su dispositivo Bluetooth®, puede ser necesario realizar operaciones y ajustes del lado del dispositivo Bluetooth® además de en esta unidad. Para más información, consulte el manual para el propietario del dispositivo Bluetooth®.

#### iPhone®

#### NOTA

- Al conectar un iPhone®, no se pueden utilizar las siguientes funciones.
  - Descarga de mensajes pasados
  - Respondiendo a los mensajes

Realice la siguiente operación mientras está conectado después de completar el emparejamiento.

1. **(Operación en el iPhone®)**  
 Seleccione el menú Ajustes → Bluetooth → Dispositivo “Mazda”.
2. **(Operación en el iPhone®)**  
 Active el ítem Mostrar notificaciones.

### 3. (Operación en esta unidad)

Desactive el Bluetooth®.

Consulte la sección Configuraciones de conectividad en la página 2-147.

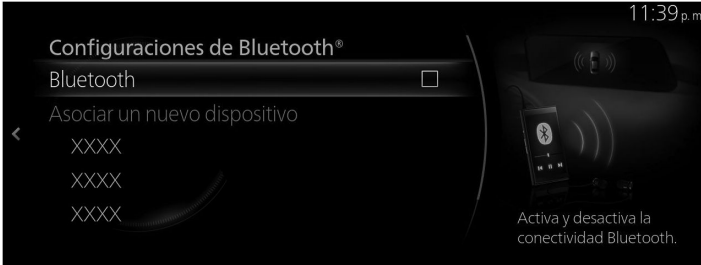

### 4. (Operación en esta unidad)

Vuelva a activar el Bluetooth® y espere hasta que el iPhone® se vuelva a conectar automáticamente.

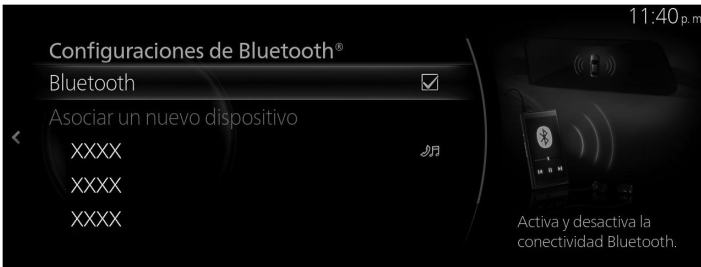

### 5. (Operación en esta unidad)

Después de conectar el iPhone®, se puede utilizar "Mensajes de texto" si se puede seleccionar.

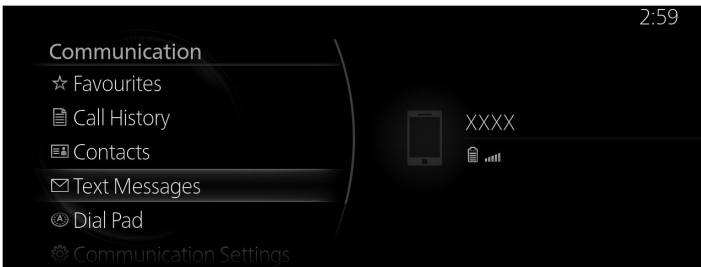

## Recepción de mensajes

Cuando el ajuste Notificaciones de mensajes de texto está activado y su dispositivo Bluetooth® recibe un mensaje, se mostrará la notificación de mensaje. Consulte la sección Config. de comunicación en la página 2-117. Cuando se selecciona “Leer”, se visualizan los mensajes.

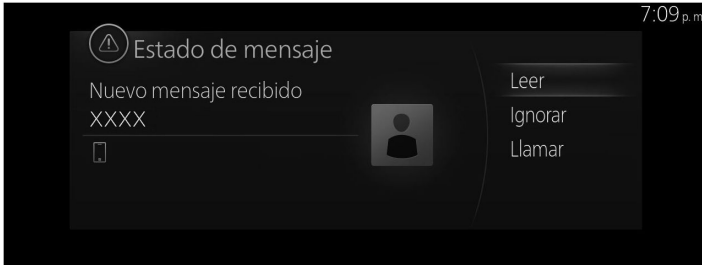

El siguiente menú se muestra en la pantalla de detalles del mensaje. El menú exhibido difiere dependiendo de las condiciones de uso.

Menú	Explicación
Reproducir	Lee en voz alta el mensaje mostrado actualmente.
Pausar	Pausa la lectura de un mensaje recibido.
Anterior	Exhibe el mensaje anterior.
Siguiente	Exhibe el mensaje siguiente.
Responder	Sólo responde al remitente del mensaje que se exhibe. Selecciona la frase en la pantalla de respuesta exhibida y selecciona la frase para enviar desde el mensaje prefijado.
Llamar	Hace una llamada al remitente del mensaje que se exhibe. Si se desconoce el número de teléfono de una persona que envió un mensaje, no se puede realizar una llamada.

## Edición de mensajes preajustados

1. Seleccione “Comunicación” en la pantalla de inicio.



2. Seleccione "Config. de comunicación".

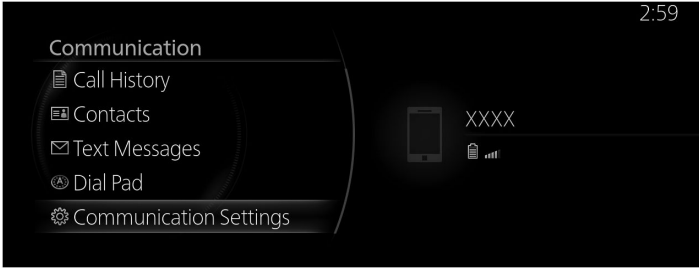

3. Seleccione "Mensajes texto predeterminados".

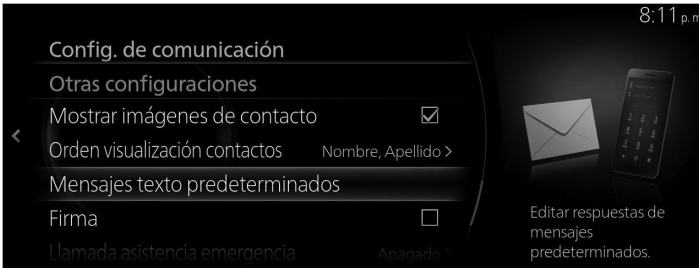

4. Seleccione el mensaje preestablecido que desea editar de la lista de mensajes preestablecidos.



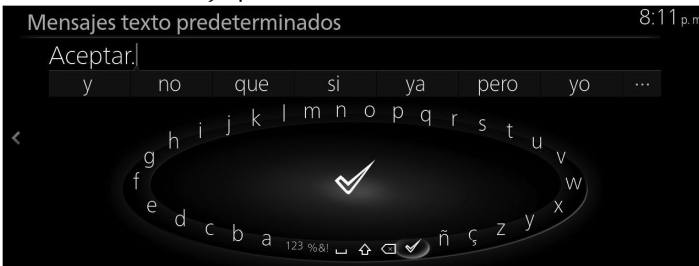

5. Al introducir el mensaje que desea cambiar y seleccionar ✓, el mensaje se almacena como un mensaje preestablecido.





**NOTA**

- Seleccione  para borrar el carácter de entrada anterior. Oprima y mantenga oprimido para borrar todos los caracteres introducidos.
- Deslice  hacia la izquierda para volver a la pantalla anterior sin almacenar la edición.

**▼ Config. de comunicación**

1. Seleccione “Comunicación” en la pantalla de inicio.



2. Cuando se selecciona “Config. de comunicación”, se muestra la lista de ajustes. Seleccione el menú que desea cambiar de la lista de ajustes y modifique el ajuste.

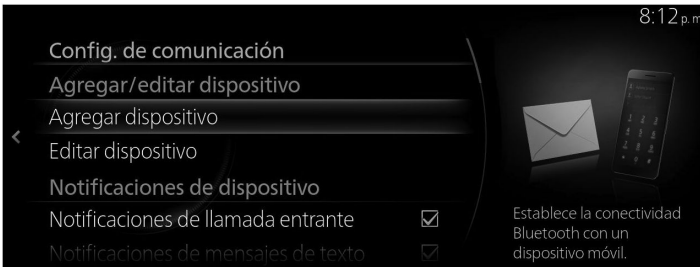

Menú		Explicación
Agregar/editar dispositivo	Agregar dispositivo	Realiza los ajustes de conexión del dispositivo Bluetooth®. Consulte la sección Configuraciones de conectividad en la página 2-147.
	Editar dispositivo	Puede cambiar el dispositivo Bluetooth® conectado. Consulte la sección Configuraciones de conectividad en la página 2-147.

Menú		Explicación
Notificaciones de dispositivo	Notificaciones de llamada entrante	Modificando el estado de verificación, puede activar/ desactivar la notificación para cuando se recibe una llamada.
	Notificaciones de mensajes de texto*	Modificando el estado de verificación, puede activar/ desactivar la notificación para cuando se recibe un nuevo mensaje.
	Notificación de sincronización del teléfono	Al modificar el estado de verificación, puede activar/ desactivar la notificación para cuando esté completada la sincronización con un dispositivo Bluetooth®.
Configuraciones de sincronización	Sincronización de mensaje*	Cuando se selecciona para activar la función, los mensajes SMS se descargan automáticamente cuando su dispositivo Bluetooth® está conectado.
	Sinc contactos e hist llamadas	Cuando se selecciona para activar la función, el directorio telefónico y el historial de llamadas se descargan automáticamente cuando su dispositivo Bluetooth® está conectado.
Conf. de audio de comunicación	Timbre* <sup>1</sup>	Cambia el tipo de tono de llamada. <b>Vehículo:</b> Tono de llamada estándar establecido en el vehículo <b>Teléfono:</b> Tono de llamada establecido en el dispositivo Bluetooth®
	Volumen del timbre	Ajusta el volumen del tono de llamada.
	Volumen notific. de mensajes*	Ajusta el volumen de la notificación de mensaje recibido.
	Leer automáticamente mensajes seleccionados*	Cuando se selecciona para activar la función, los mensajes recibidos se leen en voz alta automáticamente.
	Vol. reproduc de texto*	Ajusta el volumen del mensaje leído en voz alta.

Menú		Explicación
Otras configuraciones	Mostrar imágenes de contacto	Cuando se selecciona para activar la función, se muestra una imagen para el contacto.
	Orden visualización contactos	El orden de visualización de los contactos se puede cambiar. <b>Nombre, Apellido:</b> Muestra en el orden de nombre, apellido. <b>Apellido, Nombre:</b> Muestra en el orden de apellido, nombre.
	Mensajes texto pre-determinados*	Edita el mensaje preestablecido Consulte la sección Recibiendo y respondiendo a los mensajes en la página 2-112.
	Firma*	Cuando se selecciona para activar la función, se añade una firma al enviar un mensaje.
	Llamada asistencia emergencia*	Automatic 911 dialing puede configurarse como activado/desactivado cambiando el estado de verificación.

\*1 Dependiendo del dispositivo Bluetooth® conectado, puede no ser posible seleccionar "Teléfono".

## Navegación\*

El sistema de navegación solo se puede utilizar cuando se inserta la tarjeta SD para el sistema de navegación.

Si la tarjeta SD para el sistema de navegación no estuviera insertada, se exhibe la brújula indicando la dirección en que se desplaza el vehículo. La brújula podría no indicar la dirección correcta cuando el vehículo está parado o viajando a baja velocidad.

Para el funcionamiento del sistema de navegación, consulte el manual del sistema de navegación.

## Configuraciones

Su vehículo tiene sistemas y equipos con ajustes que usted puede cambiar para que funcionen de acuerdo con sus preferencias.

Consulte a un concesionario autorizado Mazda para más detalles.

### NOTA

- Los ajustes disponibles dependen del equipamiento y las características del vehículo.
- El sistema muestra automáticamente sólo las opciones disponibles para su vehículo. Dependiendo de las especificaciones de su vehículo, es posible que no pueda cambiar algunos ajustes, aunque se indiquen en el manual.
- Dependiendo de la función, algunos ajustes vinculados a otras funciones no se pueden modificar.
- El contenido de los cambios de ajustes debidos a las actualizaciones del software del vehículo puede cambiar sin previo aviso.

### Cómo realizar cambios de ajustes

1. Seleccione "Configuraciones" en la pantalla de inicio Mazda Connect.
2. Seleccione la configuración del ítem que desea cambiar en el contenido mostrado.
3. Cambie el ajuste de la función.

### NOTA

Marque la casilla de verificación de la función que desea activar () y desmarque la casilla para desactivar () la función.

### Lista de equipos/ajustes de sistema modificables

#### Configuraciones de EV

Consulte la sección Configuraciones de EV en la página 2-124.

- Cargar cuando está conectado
- Programación de carga
- Temporizador del control del clima
- Límite de carga CA
- Límite de carga para carga rápida de CC
- Bloqueo del conector de carga
- Calefactor de la batería de alto voltaje
- Nivel de frenado regenerativo
- Modo de prioridad EV
- Objetivo de carga de conducción

## **Pantallas del vehículo**

Ajusta las configuraciones y el contenido de todas las pantallas en el vehículo. Consulte la sección Pantallas del vehículo en la página 2-128.

- Active Driving Display
- Pantalla central
- Pantalla de panel de instrumentos

## **Config. de sonido**

Configura la experiencia auditiva en el vehículo. Consulte la sección Config. de sonido en la página 2-131.

- Config. de audio
- Vol. notificación y advertencia vehículo

## **Configuraciones de seguridad**

Configura las características de seguridad y asistencia al conductor. Consulte la sección Configuraciones de seguridad en la página 2-133.

- Sistema de asistencia para el conductor
- Alertas de seguridad
- Seguridad activa
- Prevención de colisión
- Ver monitor
- Parking Sensor
- Alerta de velocidad
- Alerta de uso indebido del pedal

## **Configuraciones del vehículo**

Configura las características de comodidad del vehículo. Consulte la sección Configuraciones del vehículo en la página 2-141.

- Lógica de la paleta de cambios
- Puertas
- Iluminación exterior
- Iluminación interior
- Limpiaparabrisas detectores de lluvia
- Espejos laterales plegables automáticos
- Intermitentes
- Desempañador de luneta
- Vincular la temperatura de los asientos y la temperatura del climatizador
- Confort de los ocupantes
- Rear Seat Alert

- Bolsas de aire
- Posición de conducción
- Retraso cerradura de puerta de tanque

## Configuraciones de conectividad

Configura Bluetooth y otros ajustes de conectividad del dispositivo.  
Consulte la sección Configuraciones de conectividad en la página 2-147.

- Configuraciones de Bluetooth® , Configuraciones de conectividad Bluetooth® / teléfono
- Config. conexión Smartphone
- Configuraciones de la carga inalámbrica
- Configuración de Wi-Fi

## Driver Personalization System

Registra un conductor o edita la información del conductor.  
Consulte la sección Driver Personalization System en la página 2-158.

- Driver Personalization System

## Configuraciones del sistema

Configura idioma, hora y otros ajustes generales.  
Consulte la sección Configuraciones del sistema en la página 2-159.

- Reloj
- Configuraciones del conductor
- Configuraciones de reconocimiento de voz
- Idioma
- Temperatura
- Distancia/velocidad
- Consumo de combustible
- Consumo de energía
- Consumo de combustible/energía
- Presión
- Actualización de la Gracenote Database
- Usar carátula álbum Gracenote Database
- Servicios conectados
- Actualización de software
- Información del sistema
- Restaurar toda la configuración de fábrica

## Configuraciones de EV\*

### Cargar cuando está conectado

Cancela la programación de carga para permitir la carga inmediata.

Cambios de ajustes disponibles
Activar, desactivar

### Programación de carga

Selecciona los días y las horas de carga deseadas del vehículo.

Función	Cambios de ajustes disponibles	
1 ---	Activar, desactivar* <sup>1</sup>	Editar, Eliminar* <sup>2</sup>
2 ---		
3 ---		
4 ---		
5 ---		
6 ---		
7 ---		

\*<sup>1</sup> Si una lista seleccionada con el cursor ha sido fijada, el elemento puede ser activado o desactivado.

\*<sup>2</sup> Los ajustes se pueden "Editar" / "Eliminar" deslizando la lista seleccionada con el cursor hacia la derecha.

### Editar

Función	Cambios de ajustes disponibles
<b>Hora de inicio</b> Seleccione la hora de inicio de la carga deseada.	Tiempo (intervalos de 10 minutos)
<b>Hora de finalización</b> Seleccione la hora de finalización de la carga deseada.	Tiempo (intervalos de 10 minutos)
<b>Repetir</b> Seleccione los días de la semana para repetir.	Lunes — Domingo
<b>Límite de carga</b> Seleccione el método de límite de carga deseado.	De acuerdo con el nivel de carga de la batería, De acuerdo con el rango estimado
<b>Nivel de carga de la batería</b> * <sup>1</sup> Selección el nivel de carga máximo deseado.	100% — 10% (10 niveles)/ 100% — 20% (9 niveles)



Función	Cambios de ajustes disponibles
<b>Rango estimado</b> * <sup>2</sup> Seleccione el rango estimado deseado.	En incrementos de 10 km (10 millas)

- \*1 Si se selecciona De acuerdo con el nivel de carga de la batería mediante el ajuste de la cantidad de carga, se puede cambiar el ajuste.
- \*2 Si se selecciona De acuerdo con el rango estimado mediante el ajuste de la cantidad de carga, se puede cambiar el ajuste.

### **Temporizador del control del clima**

Permite que el control del clima ajuste la temperatura de la cabina antes de conducir.

Función	Cambios de ajustes disponibles	
1 ---	Activar, desactivar* <sup>1</sup>	Editar, Eliminar* <sup>2</sup>
2 ---		
3 ---		
4 ---		
5 ---		
6 ---		
7 ---		

- \*1 Si un elemento seleccionado con el cursor ha sido fijado, el elemento puede ser activado o desactivado.
- \*2 Los ajustes se pueden "Editar" / "Eliminar" deslizando un elemento seleccionado con el cursor hacia la derecha.

### **Editar**

Función	Cambios de ajustes disponibles
<b>Hora de partida</b> Seleccione la hora de salida deseada.	Tiempo (intervalos de 10 minutos)
<b>Repetir</b> Seleccione los días de la semana para repetir.	Lunes — Domingo
<b>Temperatura</b> Selecciona la temperatura de la cabina deseada para el temporizador del control del clima.	15.5°C (61 °F) — 28.5°C (83 °F)
<b>Desempañador delantero</b>	Activar, desactivar
<b>Desempañador trasero</b>	Activar, desactivar

## Límite de carga CA

Establece el límite de carga cuando se utiliza un cargador de CA.

Cambios de ajustes disponibles
100% — 10% (10 niveles)/ 100% — 20% (9 niveles)

## Límite de carga para carga rápida de CC

Establece el límite de carga cuando se utiliza un cargador rápido de CC.

Cambios de ajustes disponibles
100% — 10% (10 niveles)/ 100% — 20% (9 niveles)

## Bloqueo del conector de carga

Configura cuando se bloquea el conector de carga.

Cambios de ajustes disponibles
Bloqueado mientras carga Desbloquea el conector cuando la carga está completa o el vehículo está desbloqueado.
Bloqueado mientras está conectado Desbloquea el conector solo cuando el vehículo está desbloqueado.
Apag. El conector de carga permanece desbloqueado en todo momento.

## Calefactor de la batería de alto voltaje

Configura el funcionamiento del calefactor de la batería de alto voltaje.

Cambios de ajustes disponibles
Automático, Apag.

## Nivel de frenado regenerativo

Establece el nivel de frenado regenerativo deseado.

Cambios de ajustes disponibles
Normal, Alto

### **Modo de prioridad EV**

Prioriza el modo EV al arrancar el vehículo.

<b>Cambios de ajustes disponibles</b>
Activar, desactivar

### **Objetivo de carga de conducción**

Establece el nivel de carga objetivo para la batería de alto voltaje.

<b>Cambios de ajustes disponibles</b>
100% — 20% (9 niveles)

## Pantallas del vehículo

Ajusta las configuraciones y el contenido de todas las pantallas en el vehículo.

### Active Driving Display

Ajusta el contenido y visibilidad de la pantalla.

Función	Cambios de ajustes disponibles
<b>Altura</b> Ajusta la altura de Active Driving Display.	Altura (31 niveles)
<b>Brillo automático</b> Ajusta de manera automática el brillo con base en los niveles de iluminación ambiental.	Activar, Desactivar
<b>Brillo</b> Ajusta el brillo de Active Driving Display.	Brillo (11/41 niveles)
<b>Ajuste de inclinación</b> Ajusta la rotación de Active Driving Display.	Inclinación (11 niveles)
<b>Active Driving Display Content</b> Permite que se muestre la pantalla y el contenido seleccionado.	Activar, Desactivar
<b>Guía de navegación</b> Muestra información de la guía de ruta de navegación.	Activar, Desactivar
<b>Nombre de la calle</b> Muestra los nombres de las calles.	Activar, Desactivar
<b>Guía de carril</b> Muestra la información de la guía de carril de navegación.	Activar, Desactivar
<b>Reconocimiento de señales de tráfico</b> Muestra señales de alto, señales de límite de velocidad y señales de prohibido ingresar.	Activar, Desactivar
<b>Límite de velocidad</b> Muestra el límite de velocidad.	Activar, Desactivar
<b>Tiempo estimado de llegada</b> Muestra el tiempo estimado de llegada.	Activar, Desactivar
<b>Restaurar configuración de fábrica</b> Restaura el Active Driving Display a la configuración original de fábrica.	—

## **Pantalla central**

Ajusta el brillo, contraste y más opciones de la pantalla.

<b>Función</b>	<b>Cambios de ajustes disponibles</b>
<b>Apagar pantalla</b> Apaga la pantalla mientras se reproduce audio.	—
<b>Modo diurno/nocturno</b> Selecciona el modo de brillo de la pantalla central.	Automático, Día, Nocturno
<b>Brillo</b> Ajusta el brillo de la pantalla central.	Brillo (11 niveles)
<b>Contraste</b> Ajusta el contraste de la pantalla central.	Contraste (11 niveles)
<b>Datos de conducción al finalizar conducción</b> Proporciona resultados de eficiencia energética al finalizar la conducción.	Activar, Desactivar
<b>Pantalla de inicio de reloj</b> Selecciona el estilo de reloj que se muestra en la pantalla de Inicio.	Analógico, Digital
<b>Pantalla ambiente</b> Permite una interfaz simplificada accesible desde la pantalla de Inicio.	En blanco, Reloj
<b>Restaurar configuración de fábrica</b> Restaura la pantalla a la configuración original de fábrica.	—

## Pantalla de panel de instrumentos

Selecciona el contenido a mostrar en el panel de instrumentos.

Función	Cambios de ajustes disponibles
<b>Pant. consumo combustible y rango</b> Configura el consumo de combustible y el rango de conducción.	Tipo 1, Tipo 2, Apagado
<b>Aumentar el tamaño del texto</b> Muestra el texto del panel de instrumentos en un tamaño mayor.	Activar, Desactivar
<b>Mostrar siempre la pantalla i-ACTIVSENSE</b> Permite que la información de i-ACTIVSENSE se muestre siempre.	Activar, Desactivar
<b>Restaurar configuración de fábrica</b> Restablece la configuración a valores predeterminados de fábrica.	—

## Config. de sonido

Configura la experiencia auditiva en el vehículo.

### Config. de audio

Ajusta la experiencia auditiva en el vehículo.

Función	Cambios de ajustes disponibles
<b>Modo de ajuste de sonido</b> Selecciona un modo de ajuste de sonido Básico o Avanzado.	Básico, Avanzado
<b>Graves</b> Ajusta el nivel de salida de graves.	Gama de graves (19 niveles)
<b>Agudos</b> Ajusta el nivel de salida de agudos.	Gama de agudos (19 niveles)
<b>Ecuilizador</b> Selecciona o crea la curva de ecualización deseada.	Plano, Pop, Rock, Jazz, R&B, Clásica, Personalizado 1 <sup>*1</sup> , Personalizado 2 <sup>*1</sup> , Personalizado 3 <sup>*1</sup> , Personalizar ecualizador <sup>*2</sup>
<b>Posición para escuchar</b> Selecciona la posición para escuchar deseada.	Asiento del conductor, Todos los asientos
<b>Atenuador</b> Mueve el énfasis de audio hacia adelante o hacia atrás.	Delantera — Posterior (19 niveles)
<b>Balance</b> Mueve el énfasis de audio hacia la izquierda o hacia la derecha.	Izquierda — Derecha (19 niveles)
<b>Control automático de nivel<sup>*3</sup></b> Ajusta automáticamente el nivel del volumen para compensar la velocidad del vehículo.	Apag., 1 — 7 (8 niveles)
<b>Ajuste automático de nivel de fuente<sup>*4</sup></b> Estabiliza automáticamente los niveles de volumen en las fuentes.	Activar, Desactivar
<b>Modo estéreo Bose</b> Selecciona la experiencia estéreo deseada.	Estándar, Lineal
<b>Bose Centerpoint<sup>*5</sup></b> Crea una experiencia de sonido envolvente virtual.	Apag., 1 — 3 (4 niveles)

Función	Cambios de ajustes disponibles
<b>Bose AudioPilot<sup>*6</sup></b> Ajusta automáticamente la música para compensar el sonido en carretera.	Apag., 1 — 3 (4 niveles)

\*1 Ajuste del ecualizador guardado en “Personalizar ecualizador” del ítem “Ecualizador”.

\*2 Puede editar y guardar el ajuste del ecualizador manualmente de acuerdo con sus preferencias.

\*3 El control de nivel automático (ALC) cambia el volumen de audio automáticamente de acuerdo a la velocidad del vehículo. Cuanto más rápido vaya el vehículo, más se sube el volumen. Cuanto más lento vaya el vehículo, más se baja el volumen.

\*4 Esta función ajusta el volumen automáticamente, por lo tanto, el nivel de volumen cambia dependiendo del contenido.

\*5 El Centerpoint permite a los propietarios de los vehículos disfrutar de la experiencia de sonidos envolventes Bose.

Diseñado específicamente para cumplir con las demandas exclusivas de la reproducción de sonidos envolventes en un vehículo.

Convierte las señales estéreo a múltiples canales permitiendo mayor precisión cuando se reproducen los sonidos.

Un algoritmo mejorado para crear simultáneamente un campo de sonido más amplio y espacioso.

Centerpoint es una marca registrada de Bose Corporation.

\*6 Al conducir, el ruido de fondo puede interferir con el disfrute de la música.

La tecnología de compensación de ruidos AudioPilot ajusta la música para compensar por ruidos de fondo y velocidad del vehículo.

Reacciona sólo con fuente de ruido sostenidas y no intermitentes, como lomas para exceso de velocidad.

Un algoritmo DSP mejorado permite compensación más rápida y efectiva para situaciones inusuales, como al conducir en un camino muy áspero o a altas velocidades.

AudioPilot es una marca registrada de Bose Corporation.

## Vol. notificación y advertencia vehículo

Ajusta el volumen de alerta para las notificaciones y avisos.

Cambios de ajustes disponibles
Bajo, Moderado, Alto

## Volumen de los botones del sistema

Establece el nivel de volumen de confirmación para el controlador y los controles del volante.

Cambios de ajustes disponibles
Bajo, Moderado, Alto



## Configuraciones de seguridad

Configura las características de seguridad y asistencia al conductor.

### Sistema de asistencia para el conductor

Configura el nivel de asistencia y las notificaciones para la asistencia para el conductor.

Función	Cambios de ajustes disponibles
<b>Modo Cruising &amp; Traffic Support a toda velocidad</b> Permite que el modo Cruising & Traffic Support funcione a velocidades de autopista.	Activar, Desactivar
<b>Modo de asistencia de cruceo</b> Selecciona cómo el vehículo controla la velocidad y posición durante la asistencia de cruceo.	Suave, Estándar, Sensible
<b>Alerta de cancelación de CTS</b> Establece la alerta de notificación para cancelar Cruising & Traffic Support.	Audible, Vibración del volante, Apagado
<b>Mazda Radar Cruise Control</b> Habilita el control automático de la distancia de seguimiento al usar el control de cruceo.	Activar, Desactivar
<b>Sinc. límite veloc señal de tráfico</b> Limita de manera aut. la velocidad en función de las señales de límite de velocidad.	Apagado, Manual, Automático
<b>Sinc. del límite de vel.</b> Establece la velocidad deseada del vehículo con respecto al límite de velocidad indicado.	+ 0 km/h, + 0 mph, + 3 km/h, + 3 mph, + 5 km/h, + 5 mph, + 10 km/h, + 10 mph
<b>Confirmación de cruceo sonora</b> Habilita tonos sonoros al interactuar con el control de cruceo.	Activar, Desactivar
<b>Traffic Sign Recognition System</b> Habilita el reconocimiento de señales de tráfico.	Activar, Desactivar
<b>Alerta de señal de límite de velocidad</b> Selecciona el tipo de notificación deseado para las alertas de señal de límite de velocidad indicado.	Visual, Visual + Sonoro, Apagado
<b>Umbral alerta límite de velocidad</b> Establece el umbral para las alertas cuando se supera el límite de velocidad.	+ 0 km/h, + 0 mph, + 3 km/h, + 3 mph, + 5 km/h, + 5 mph, + 10 km/h, + 10 mph

# Configuraciones

Función	Cambios de ajustes disponibles
<b>Límite de velocidad</b> Habilita el uso de los datos de navegación para las alertas de límite de velocidad.	Activar, Desactivar
<b>Alerta de límite de velocidad</b> Selecciona el tipo de notificación deseado para las alertas de límite de velocidad.	Visual, Visual + Sonoro, Apagado
<b>Umbral alerta límite de velocidad</b> Selecciona el umbral de velocidad deseado para las notificaciones de alertas de límite de velocidad.	+ 0 km/h, + 0 mph, + 3 km/h, + 3 mph, + 5 km/h, + 5 mph, + 10 km/h, + 10 mph
<b>Alerta de Adjustable Speed Limiter</b> Seleccione el tipo de notificación deseada de las alertas de Adjustable Speed Limiter.	Visual, Visual + Sonoro, Apagado
<b>Alerta de Adj. Speed Limiter</b> Ajuste el umbral de velocidad deseada.	+ 0 km/h, + 0 mph, + 3 km/h, + 3 mph, + 5 km/h, + 5 mph, + 10 km/h, + 10 mph
<b>Driver Attention Alert</b> Habilita la supervisión de la atención del conductor y proporciona alertas.	Activar, Desactivar
<b>Driver Monitoring</b> Habilita Driver Monitoring por cámara para detectar fatiga y enviar alertas.	Activar, Desactivar
<b>Restaurar configuración de fábrica</b> Restablece la conf. de asistencia a valores predeterm.	—

## Alertas de seguridad

Configura las notificaciones de alertas usadas en las funciones de seguridad de i-AC-TIVSENSE.

Función	Cambios de ajustes disponibles
<b>Front Cross Traffic Alert</b> Habilitar Front Cross Traffic Alert.	Activar, Desactivar
<b>Front Cross Traffic Alert</b> Selecciona el tipo de notificación de Front Cross Traffic Alert deseado.	Visual, Visual + Sonoro, Apagado
<b>Front Cross Traffic Alert</b> <b>Tiempo de alerta</b> Establece el tiempo de alerta deseado para Front Cross Traffic Alert.	Rápido, Normal, Lento

Función	Cambios de ajustes disponibles
<b>Ver monitor Front Cross Traffic Alert</b> Habilita la pantalla Ver monitor cuando se produce una Front Cross Traffic Alert.	Activar, Desactivar
<b>Rear Cross Traffic Alert</b> Habilitar Rear Cross Traffic Alert	Activar, Desactivar
<b>Rear Cross Traffic Alert</b> Selecciona el tipo de notificación de Rear Cross Traffic Alert deseado.	Visual, Visual + Sonoro, Apagado
<b>Distance Recognition Support System</b> Muestra un indicador de distancia de seguimiento en el tablero y el Active Driving Display.	Activar, Desactivar
<b>Lane Departure Warning System</b> Habilita el Lane Departure Warning System.	Activar, Desactivar
<b>Lane Departure Warning System</b> <b>Tipo de alerta</b> Establece el tipo de notificación deseado para las alertas del Lane Departure Warning System.	Audible, Vibración del volante, Vibración del volante + Sonora, Apagado
<b>Blind Spot Monitoring</b> Selecciona el tipo de notificación de alerta de Blind Spot Monitoring deseado.	Visual, Visual + Sonoro, Apagado
<b>Blind Spot Monitoring</b> <b>Tiempo de alerta</b> Selecciona el tiempo de alerta deseado de Blind Spot Monitoring.	Rápido, Normal, Lento
<b>Vehicle Exit Warning</b> Selecciona el tipo de notificación de Advertencia de salida de vehículo deseado.	Visual, Visual + Sonoro, Apagado
<b>Vehicle Exit Warning</b> <b>Tiempo de advertencia</b> Establece el tiempo de notificación deseado para la Advertencia de salida de vehículo.	Rápido, Normal, Lento
<b>Restaurar configuración de fábrica</b> Restaura la configuración de la alerta de seguridad a los valores predeterminados de fábrica.	—

## Seguridad activa

Configura las funciones de seguridad activas de i-ACTIVSENSE.

Función	Cambios de ajustes disponibles
<b>Distance &amp; Speed Alert</b> Habilita las alertas del vehículo para la siguiente distancia.	Activar, Desactivar
<b>Restaurar configuración de fábrica</b> Restaura la configuración de Seguridad activa a los valores predeterminados de fábrica.	—

## Prevención de colisión

Configura las funciones de prevención de colisión de i-ACTIVSENSE.

Función	Cambios de ajustes disponibles
<b>Distance &amp; Speed Alert</b> Habilita las alertas del vehículo para la siguiente distancia.	Activar, Desactivar
<b>Lane-keep Assist System</b> Habilita la asistencia a la dirección para mantenimiento de carril.	Activar, Desactivar
<b>Smart Brake Support</b> Habilita Smart Brake Support para alertar e intervenir en caso de que una colisión sea inminente.	Activar, Desactivar
<b>Smart Brake Support</b> <b>Tiempo de alerta</b> Selecciona el tiempo deseado para la notificación de alerta de prevención de colisión.	Rápido, Normal, Lento
<b>Smart Brake Support</b> <b>Alertas acústicas del Smart Brake Support</b> Habilita las alertas acústicas del Smart Brake Support.	Activar, Desactivar
<b>Smart Brake Support</b> <b>Cruce delantero</b> Habilita la detección de personas y vehículos que cruzan delante de la trayectoria del vehículo.	Activar, Desactivar
<b>Smart Brake Support</b> <b>Alerta de cruce delantero</b> Habilita la detección de peatones que cruzan delante del vehículo.	Activar, Desactivar
<b>Smart Brake Support</b> <b>Turn-Across Traffic</b> Habilita la intervención del freno si hay una colisión inminente al girar en el tráfico.	Activar, Desactivar

Función	Cambios de ajustes disponibles
<b>Smart Brake Support</b> <b>Mitigación de colisiones frontales</b> Habilita el frenado de emergencia automático cuando es inminente una colisión frontal.	Activar, Desactivar
<b>Smart City Brake Support</b> Activa la función Smart City Brake Support para enviar una alerta e intervenir.	Activar, Desactivar
<b>SBS/SCBS</b> Activa SBS/SCBS para enviar una alerta e intervenir cuando una colisión es inminente.	Activar, Desactivar
<b>SBS/SCBS</b> <b>Detección de peatones/ciclistas</b> Incluye a ciclista y peatones en SBS.	Activar, Desactivar
<b>SBS/SCBS</b> <b>Tiempo de alerta</b> Selecciona el tiempo deseado para la notificación de alerta de prevención de colisión.	Rápido, Normal, Lento
<b>SBS/SCBS</b> <b>Tiempo de alerta</b> Selecciona el tiempo deseado para la notificación de alerta de prevención de colisión.	Rápido, Lento
<b>SBS/SCBS</b> <b>Alertas acústicas del Smart Brake Support</b> Habilita las alertas acústicas del Smart Brake Support.	Activar, Desactivar
<b>SBS/SCBS</b> <b>Cruce delantero</b> Habilita la detección de personas y vehículos que cruzan delante de la trayectoria del vehículo.	Activar, Desactivar
<b>SBS/SCBS</b> <b>Alerta de cruce delantero</b> Habilita la detección de peatones que cruzan delante del vehículo.	Activar, Desactivar
<b>SBS/SCBS</b> <b>Turn-Across Traffic</b> Habilita la intervención del freno si hay una colisión inminente al girar en el tráfico.	Activar, Desactivar
<b>SBS/SCBS</b> <b>Mitigación de colisiones frontales</b> Habilita el frenado de emergencia automático cuando es inminente una colisión frontal.	Activar, Desactivar

# Configuraciones

Función	Cambios de ajustes disponibles
<b>Smart Brake Support [Rear]<sup>*1</sup></b> Habilita Smart Brake Support [Rear] para alertar e intervenir.	Activar, Desactivar
<b>Emergency Lane Keeping</b> Habilita Emergency Lane Keeping para intervenir en caso de que una colisión sea inminente.	Activar, Desactivar
<b>Emergency Lane Keeping Road Keep Assist</b> Habilita la asistencia de dirección automática para evitar que el vehículo se salga de la carretera.	Activar, Desactivar
<b>Emergency Lane Keeping Blind Spot Assist</b> Mantiene el carril si se detecta un vehículo al cambiar de carril.	Activar, Desactivar
<b>Emergency Lane Keeping Asistente para evitar colisiones frontales</b> Asistencia de prevención cuando una colisión es inminente.	Activar, Desactivar
<b>Emergency Lane Keeping Lane-keep Assist System</b> Habilita la asistencia a la dirección para mantenimiento de carril.	Activar, Desactivar
<b>Emergency Signal System</b> Los indicadores de intermitentes traseros parpadean si se frena de emergencia.	Activar, Desactivar
<b>Restaurar configuración de fábrica</b> Restablece la configuración de prevención de colisión a valores predeterminados.	—

\*1 Incluye Soporte de freno inteligente [tráfico transversal trasero].

### Ver monitor

Configura los parámetros de pantalla y los ángulos de visión de la cámara Ver monitor.

Función	Cambios de ajustes disponibles
<b>Vista prioritaria de pantalla en el arranque</b> Habilita Ver monitor para que se visualice una vez que el vehículo arranca.	Activar, Desactivar
<b>Vista prioritaria [STV]</b> La vista predeterm. después de arrancar el vehículo.	Transparente, Amplia delantera, Última
<b>Vista prioritaria [360VM]</b> La vista predeterm. después de arrancar el vehículo.	Lateral, Delantera, Amplia delantera, Última
<b>Visualización automática de la vista frontal</b> Habilita la vista frontal para que se visualice después de dar marcha atrás el vehículo.	Activar, Desactivar
<b>Directrices dinámicas</b> Habilita las directrices de ruta dinámica para que se vean en la pantalla retrovisora.	Activar, Desactivar
<b>Restaurar configuración de fábrica</b> Restaura la configuración de Ver monitor a los valores predeterminados de fábrica.	—

### Parking Sensor

Ajusta la config. del Parking Sensor.

Función	Cambios de ajustes disponibles
<b>Parking Sensor</b> Permite que el sistema de Parking Sensor detecte objetos adelante y atrás del vehículo.	Activar, Desactivar
<b>Guía de visualización de Parking Sensor</b> Permite que la guía de visualización de Parking Sensor se visualice en la pantalla Ver monitor.	Activar, Desactivar
<b>Volumen alerta de Parking Sensor trasero</b> Establece el nivel de volumen deseado para las alertas del Parking Sensor trasero.	Bajo, Moderado, Alto, Apagado

# Configuraciones

Función	Cambios de ajustes disponibles
<b>Vol. alerta Parking Sensor delantero</b> Establece el nivel de volumen deseado para las alertas del Parking Sensor delantero.	Bajo, Moderado, Alto, Apagado
<b>Restaurar configuración de fábrica</b> Restaura la configuración de Parking Sensor a los valores pre-determinados de fábrica.	—

## Alerta de velocidad

Configura las notificaciones de alerta de velocidad.

Función	Cambios de ajustes disponibles
<b>Alerta de velocidad</b> Habilita las alertas para cuando se exceda la velocidad deseada.	Activar, Desactivar
<b>Umbral de alerta de velocidad</b> Selecciona una velocidad deseada que al excederse proporcionará una notificación de alerta.	30 km/h — 250 km/h 20mph — 150mph
<b>Tipo notificación alerta velocidad</b> Selecciona el tipo de alerta proporcionada cuando se excede el umbral de velocidad.	Visual, Audible, Visual + Sonoro
<b>Restaurar configuración de fábrica</b> Restaura la configuración de la alerta de velocidad a los valores por defecto.	—

## Alerta de uso indebido del pedal

Alerta al conductor cuando los pedales del acelerador y del freno se presionen al mismo tiempo.

Cambios de ajustes disponibles
Activar, desactivar



## Configuraciones del vehículo

Configura las características de comodidad del vehículo.

### Lógica de la paleta de cambios

Configura cómo salir del modo de cambios Manual.

Cambios de ajustes disponibles
Control de cambios temporal Se regresa a Conducción cuando la paleta de cambios no se utiliza.
Control de cambios permanente Se regresa a Conducción cuando se mantiene pulsado el interruptor +/-OFF.

### Puertas

Establece las configuraciones de las puertas.

Función	Cambios de ajustes disponibles
<b>Hands-Free Liftgate</b> Permite accionar la puerta levadiza con manos libres.	Activar, Desactivar
<b>Cerrad automáticas puertas</b> Configura el funcionamiento de las cerraduras de puertas automáticas.	Cerrar: al conducir, Abrir: motor apagado, Cerrar: No estac., Cerrar: No estac., Abrir: Estacionado, Cerrar: al conducir, Abrir: estacionado, Apagado
<b>Tiempo espera cierre automático</b> Establece el tiempo para que las puertas se vuelvan a cerrar si no se abre una puerta.	30 seg, 60 seg, 90 seg
<b>Cierre automático sin llave al salir</b> Permite que el vehículo se cierre de manera automática cuando el conductor se marcha.	Activar, Desactivar
<b>Volumen del tono de confirmación sin llave</b> Ajusta el volumen del pitido al cerrar/abrir las puertas.	Bajo, Medio, Alto, Apagado
<b>Modo de desbloqueo sin llave</b> Selecciona qué puertas se abren con el interruptor de entrada sin llave.	Una vez: todas las puertas, Una vez: puerta del conductor, Dos: todas las puertas

# Configuraciones

Función	Cambios de ajustes disponibles
<b>Ctrl s. llave puerta levadiza</b> Se configura cuando la puerta levadiza puede controlarse desde el llavero.	Solo cuando está desbloqueada, Siempre
<b>Restaurar configuración de fábrica</b> Restablece la configuración de las puertas a los valores pre-determinados de fábrica.	—

## Iluminación exterior

Ajusta las configuraciones de la iluminación exterior del vehículo.

Función	Cambios de ajustes disponibles
<b>Sensibilidad automática del faro</b> Ajusta la sensibilidad de la función de iluminación automática de los faros.	Bajo, Media baja, Medio, Medio-Alto, Alto
<b>Tiempo espera faros automáticos</b> Establece el tiempo de retraso antes de que se apaguen los faros.	30 seg, 60 seg, 90 seg, 120 seg, Apagado
<b>Adaptive LED Headlights (ALH)</b> Configura el uso de los Adaptive LED Headlights y las Luces de señalamiento.	ALH: encendido, Luz de señalamiento: Encendido, ALH: encendido, Luz de señalamiento: Apagado, Apagado
<b>Adaptive LED Headlights (ALH)</b> Cambia automáticamente entre el control de luz de carretera y de cruce.	Activar, Desactivar
<b>High Beam Control System (HBC)</b> Cambia automáticamente entre el control de luz de carretera y de cruce.	Activar, Desactivar
<b>Adaptive Front-Lighting System (AFS)</b> Ajusta la salida de iluminación según las condiciones de conducción.	Activar, Desactivar
<b>Luces de conducción diurna (DRL)</b> Activa las luces de conducción diurna.	Activar, Desactivar
<b>Nivelación manual de faros</b> Ajusta el ángulo de la luz del faro.	Ángulo del haz (11 niveles)

Función	Cambios de ajustes disponibles
<b>Coming Home Light</b> Establece el tiempo de retraso antes de que se apaguen los faros.	30 seg, 60 seg, 90 seg, 120 seg, Apagado
<b>Leaving Home Light</b> Enciende los faros presionando el botón de desbloqueo.	Activar, Desactivar
<b>Restaurar configuración de fábrica</b> Restaura la configuración de la iluminación exterior a los valores predeterminados de fábrica.	—

### Iluminación interior

Ajusta las configuraciones de la iluminación interior del vehículo.

Función	Cambios de ajustes disponibles
<b>Iluminación ambiental</b> Establece la intensidad de la iluminación ambiental interior.	Bajo, Intermedia, Alto, Apagado
<b>Duración de entrada iluminada</b> Selecciona la duración de las entradas iluminadas deseadas.	7.5 seg, 15 seg, 30 seg, 60 seg
<b>Restaurar configuración de fábrica</b> Restaura la configuración de la iluminación interior a los valores predeterminados de fábrica.	—

### Limpiaparabrisas detectores de lluvia

Activa el limpiaparabrisas de detección automática de lluvia.

Cambios de ajustes disponibles
Activar, desactivar

# Configuraciones

---

## Espejos laterales plegables automáticos

Permite que los espejos laterales se plieguen automáticamente.

Cambios de ajustes disponibles
Activar, desactivar

## Intermitentes

Ajusta las configuraciones para el funcionamiento de las intermitentes.

Función	Cambios de ajustes disponibles
<b>Intermitente de tres parpadeos</b> Permite que las intermitentes parpadeen tres veces y luego se detengan.	Activar, Desactivar
<b>Volumen del indicador de intermitente</b> Ajusta el volumen del indicador de intermitente.	Bajo, Moderado, Alto
<b>Restaurar configuración de fábrica</b> Restaura la configuración de las intermitentes a los valores predeterminados de fábrica.	—

## Desempañador de luneta

La duración del desempañador de la ventana trasera.

Cambios de ajustes disponibles
Cierre automático, Continuo

## Vincular la temperatura de los asientos y la temperatura del climatizador / confort de los ocupantes

Habilita el control de la climatización para activar las funciones de confort de los ocupantes cuando se ajusta a AUTO.

Cambios de ajustes disponibles
Activar, desactivar

Las funciones pueden ajustarse individualmente según el vehículo.

Función	Cambios de ajustes disponibles
Temperatura del asiento del conductor	Activar, desactivar
Temperatura del asiento del pasajero	Activar, desactivar
Volante de dirección calefactado	Activar, desactivar

### **Rear Seat Alert**

Configura el método de notificación para la Rear Seat Alert.

Cambios de ajustes disponibles
Notificación de interior, Notificación de interior + exterior, Apagado

### **Bolsas de aire**

Ajusta las configuraciones de la bolsa de aire de los asientos del copiloto y traseros.

Función	Cambios de ajustes disponibles
<b>Bolsa de aire del asiento del copiloto</b> Activa/desactiva la bolsa de aire del copiloto.	Activar, Desactivar
<b>Bolsas de aire de los asientos traseros</b> Activa/desactiva las bolsas de aire de los asientos traseros.	Activar, Desactivar
<b>Restaurar configuración de fábrica</b> Restaura la configuración de las bolsas de aire a los valores predeterminados de fábrica.	—

### **Posición de conducción**

Configura las preferencias de posición del asiento del conductor.

Función	Cambios de ajustes disponibles
<b>Asistencia de entrada/salida del volante</b> Habilita el movimiento del volante al entrar/salir para los perfiles de conductor reconocidos.	Activar, Desactivar
<b>Asist. de entrada del asiento del conductor</b> Configura el movimiento del asiento del conductor para los perfiles reconocidos.	Estándar, Parcial, Apagado
<b>Restaurar configuración de fábrica</b> Restablece las configuraciones de posición de conducción.	—

# Configuraciones

---

## Retraso cerradura de puerta de tanque

Ajusta el tiempo de retraso en la cerradura de la puerta del tanque.

Cambios de ajustes disponibles
0 seg, 30 seg, 60 seg, 90 seg, 120 seg

## Configuraciones de conectividad

Los ajustes de conexión se pueden configurar para vincular las funciones de Bluetooth® y smartphone.

### Configuraciones de Bluetooth® , Configuraciones de conectividad Bluetooth® / teléfono

Ajusta la conectividad Bluetooth y las configuraciones relacionadas.

Función	Explicación
Bluetooth®	Se enciende cuando se utiliza Bluetooth®. Cuando está marcada, el estado es ON. Cuando no está marcada, el estado es OFF.
Asociar un nuevo dispositivo	Establece la conectividad Bluetooth con un dispositivo móvil.
[Nombre del dispositivo Bluetooth® registrado]	Selecciona el tipo de conexión que se usó con el dispositivo.
Orden de la conexión de dispositivo	Establece el orden de prioridad de conexión del dispositivo.
Eliminar dispositivo emparejado	Finaliza la conectividad Bluetooth en más de un dispositivo móvil.
Configuraciones avanzadas	Puede activar/desactivar la conexión automática Bluetooth®, establecer el orden de conexión y restablecer los ajustes de Bluetooth®.

#### NOTA

- La conexión Bluetooth® no se puede utilizar mientras Apple CarPlay™ esté conectado. Si desea conectarse a Bluetooth®, desconecte Apple CarPlay™.
- Si desea registrar (emparejar) un dispositivo o cambiar el dispositivo de conexión mientras Android Auto™ está conectado, desconecte Android Auto™.

### Registro Bluetooth®

#### Registro de dispositivos (emparejamiento)

Para utilizar audio y manos libres Bluetooth®, registre un dispositivo Bluetooth® mediante el siguiente procedimiento. Puede registrar hasta 5 dispositivos que estén equipados con la función de comunicación Bluetooth®, como dispositivos móviles o teléfonos móviles.

## NOTA

Bluetooth® puede no funcionar durante 1 o 2 minutos después que el encendido o el interruptor de encendido se cambia a ACC u ON. Sin embargo, esto no indica ningún problema. Si el dispositivo Bluetooth® no se conecta automáticamente después de 1 o 2 minutos, asegúrese de que la configuración de Bluetooth® del dispositivo esté activada e intente volver a conectar el dispositivo Bluetooth® desde el lado de Mazda Connect.

## Procedimiento de emparejamiento

1. Seleccione "Asociar un nuevo dispositivo".

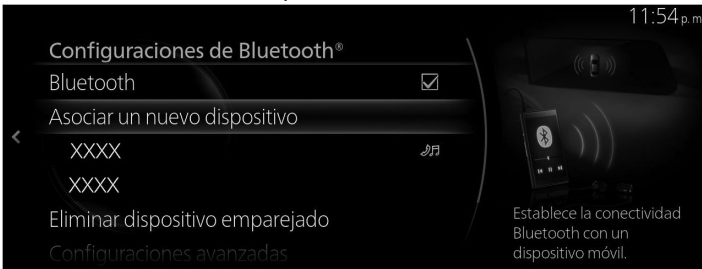

2. Compruebe el contenido en la pantalla Búsqueda Bluetooth y seleccione "Continuar".

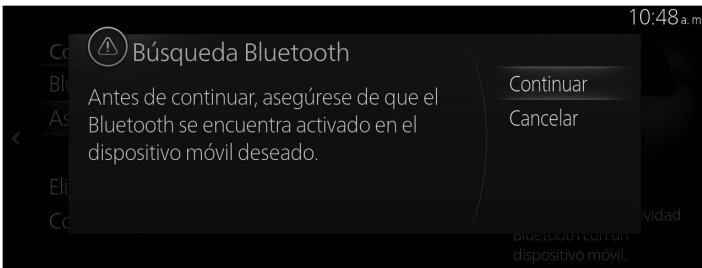

3. Seleccione el nombre del dispositivo que desea conectar en la lista de dispositivos Bluetooth® que se muestra.

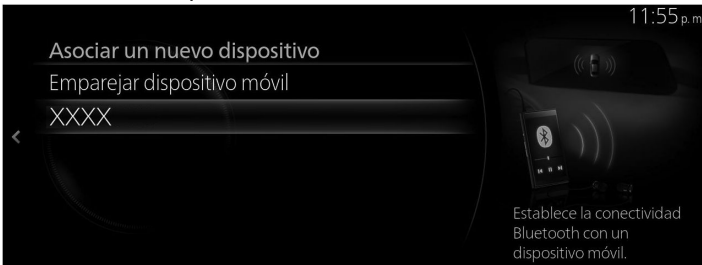



**4. (Dispositivo con Bluetooth® versión 2.0 o inferior)**

[Operaciones utilizando el dispositivo Bluetooth®]

Compruebe el código de acceso de 4 dígitos que aparece en la exhibición central y oprima el botón de confirmación o introduzca el código de acceso.

**(Dispositivo con Bluetooth® versión 2.1 o superior)**

[Operaciones utilizando el dispositivo Bluetooth®]

Asegúrese de que el código de acceso de 6 dígitos que aparece en la exhibición central también aparezca en el dispositivo Bluetooth®.

5. Cuando el emparejamiento es exitoso, la pantalla Dispositivo conectado se muestra en la exhibición central.

**El nombre del dispositivo Bluetooth® que desea conectar en el paso 3 no aparece en la lista.**

1. Seleccione "Emparejar dispositivo móvil" en la parte superior de la lista.
2. [Operaciones utilizando el dispositivo Bluetooth®]  
Seleccione "Mazda" mostrado en la lista de resultados de búsqueda del dispositivo Bluetooth® y confirme el código de acceso o introdúzcalo.
3. Cuando el emparejamiento es exitoso, aparece la pantalla Dispositivo conectado.

**NOTA**

- Si el dispositivo Bluetooth® es compatible con las funciones de importación del directorio telefónico y de mensajes cortos, se descargan el directorio telefónico, el historial de llamadas y los mensajes cortos (SMS).
- Puede ser necesaria una operación de permiso de descarga en el dispositivo Bluetooth® para que operen las funciones de importación del directorio telefónico y de mensajes cortos.
- En cuanto a la conexión de su dispositivo Bluetooth® a Bluetooth®, siempre consulte el manual para el propietario del dispositivo Bluetooth®.

**Emparejamiento y reconexión automática**

Una vez finalizado el emparejamiento, la conexión Bluetooth® anterior se restablece automáticamente la próxima vez que se activa el sistema. Cuando se activa el manos libres Bluetooth® o cuando se cambia el encendido o el interruptor de encendido de OFF a ACC, el estado de conexión del dispositivo se muestra en la pantalla.

**NOTA**

- Si el emparejamiento se realiza de nuevo en el mismo dispositivo Bluetooth®, deberá eliminar una vez el "Mazda" del dispositivo Bluetooth®.
- Si la información de emparejamiento sólo se borra en el dispositivo Bluetooth® o en el vehículo, es necesario borrar también el registro del emparejamiento asociado y realizar de nuevo el emparejamiento.

- La conexión automática Bluetooth® cuando se activa Mazda Connect puede requerir que el dispositivo Bluetooth® esté en un estado conectable.
- Antes de realizar el emparejamiento, asegúrese de que el Bluetooth® esté activado, tanto en su dispositivo como en el vehículo.

## Selección de dispositivo Bluetooth®

Cuando se han registrado varios dispositivos Bluetooth®, puede seleccionar el dispositivo Bluetooth® que desea conectar. Si desea conectar un dispositivo Bluetooth® diferente que ya ha sido emparejado, cambie la conexión del dispositivo Bluetooth® mediante el siguiente procedimiento.

## Conexión de un dispositivo Bluetooth® diferente

1. Seleccione el nombre del dispositivo que desea conectar en la lista de dispositivos Bluetooth® que aparece en la pantalla Configuraciones de Bluetooth®.

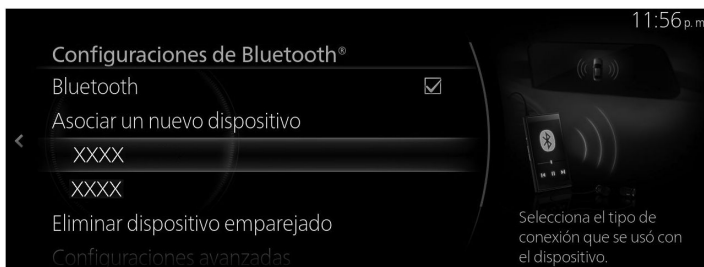

2. Seleccione el método de conexión.



- **Apple CarPlay:** Se enciende cuando se utiliza Apple CarPlay™. Cuando está marcada, el estado es ON. Cuando no está marcada, el estado es OFF.
- **Android Auto:** Se enciende cuando se utiliza Android Auto™. Cuando está marcada, el estado es ON. Cuando no está marcada, el estado es OFF.
- **Teléfono y audio:** Conecta como un dispositivo de manos libres y como un dispositivo de audio Bluetooth®.
- **Teléfono:** Conecta como un dispositivo Manos libres.
- **Audio:** Conecta como audio Bluetooth®.

**NOTA**

- Las siguientes funciones se pueden usar para el manos libres o el audio.
  - **Manos libres:** Teléfono, SMS (Consulte la sección Manos libres Bluetooth® en la página 2-99).
  - **Audio:** Audio Bluetooth® (Consulte la sección Bluetooth® en la página 2-65.), Pandora® (Consulte la sección Pandora® en la página 2-59.)
- Algunos dispositivos Bluetooth® no pueden separar el emparejamiento para manos libres Bluetooth® y audio Bluetooth®, por lo que pueden conectarse como "Teléfono y audio" incluso si solo se selecciona "Teléfono" o "Audio".

**Desconectar de una conexión de dispositivo Bluetooth®**

1. Seleccione el nombre del dispositivo conectado actualmente en la lista de dispositivos Bluetooth® que aparece en la pantalla Configuraciones de Bluetooth®.

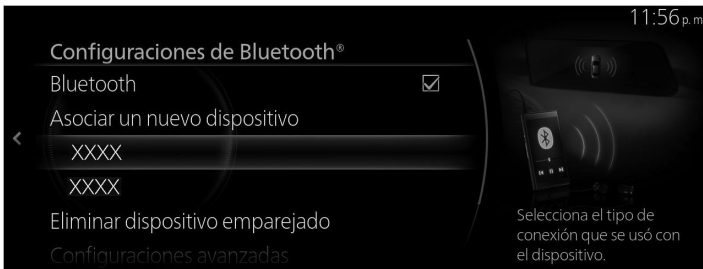

2. Seleccione "Desconectar".

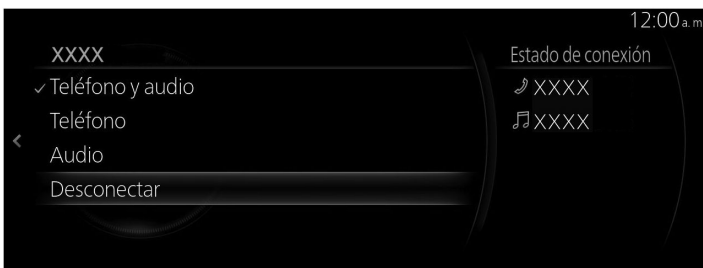

**NOTA**

También se puede desconectar una conexión ajustando el ajuste de la conexión Bluetooth® en OFF.

## Eliminar un dispositivo Bluetooth®

1. Seleccione “Eliminar dispositivo emparejado”.



2. Seleccione el nombre del dispositivo que desea eliminar del registro.

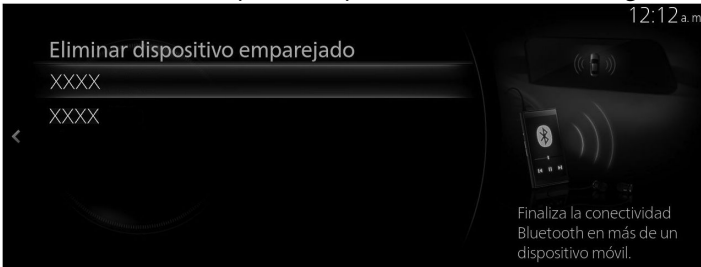

3. Seleccione “Eliminar” en la pantalla de Eliminar dispositivo(s).

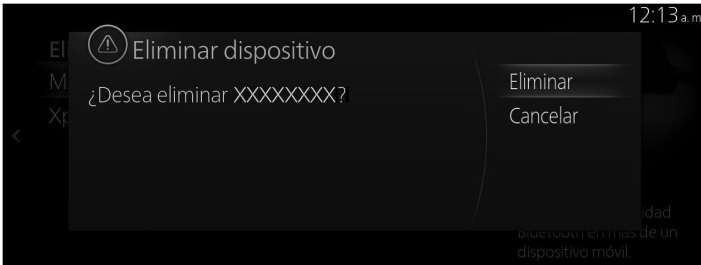

### NOTA

- Cuando se elimina un dispositivo Bluetooth® del registro, también se eliminan el directorio telefónico, el historial de llamadas y los mensajes cortos del dispositivo Bluetooth® eliminado.
- Si se elimina un dispositivo Bluetooth® del registro, elimine también el “Mazda” del dispositivo Bluetooth®.

## Cambiar el Código de emparejamiento

El Código de emparejamiento utilizado durante el emparejamiento se puede cambiar mediante el siguiente procedimiento.

1. Seleccione "Configuraciones avanzadas".

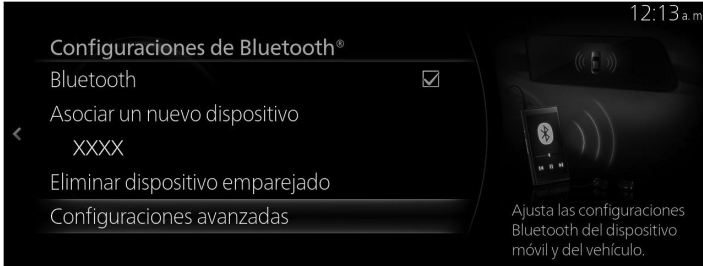

2. Seleccione "Configuraciones de Bluetooth del vehículo".

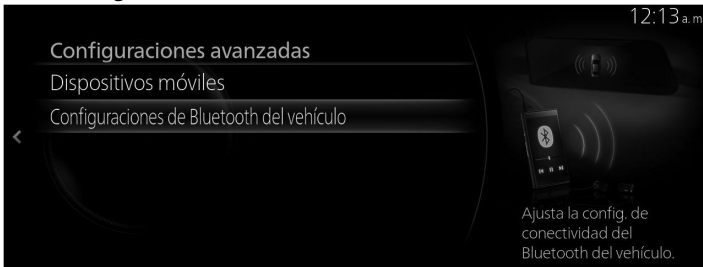

3. Seleccione "Código de emparejamiento".



4. Introduzca el nuevo Código de emparejamiento.



5. Seleccione ✓.

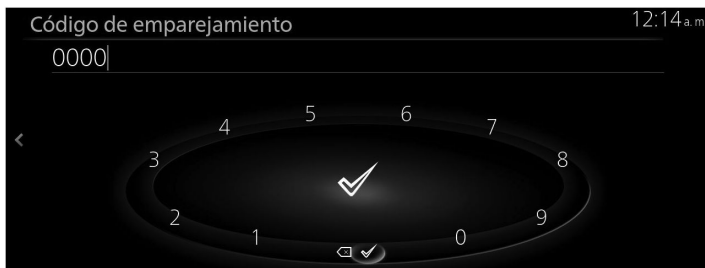

### NOTA

La conexión de dispositivos Bluetooth® ya emparejados no se ve afectada, aunque se cambie el Código de emparejamiento.

### Config. conexión Smartphone

Configura los parámetros, incluidos Android Auto y Apple CarPlay.

Función	Explicación
Configuraciones de Apple CarPlay	Configura configuraciones de Apple CarPlay en dispositivos conectados.
Configuraciones de Android Auto	Ajusta configuraciones de Android Auto para los dispositivos conectados.

### Cambiar los ajustes de conexión de Apple CarPlay™/Android Auto™

El ajuste de cada iPhone®/Android™ se puede cambiar. Para que el ajuste surta efecto, es necesario volver a conectar el dispositivo.

(Ejemplo: Cambiar los ajustes de conexión de Apple CarPlay™)

1. Seleccione "Configuraciones de Apple CarPlay".

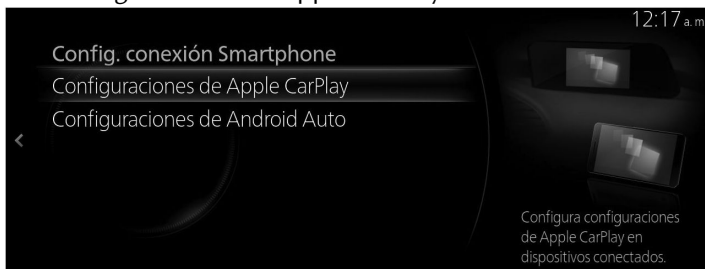

2. Seleccione el nombre del dispositivo para el que desea cambiar los ajustes en la lista de iPhone® registrados actualmente.



3. Seleccione "Estado de conexión del dispositivo".

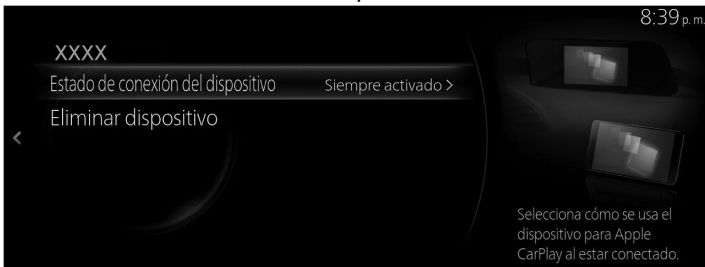

4. Seleccione el método de conexión.



## Eliminar el registro de Apple CarPlay™/Android Auto™

(Ejemplo: Eliminar un registro de iPhone®)

1. Seleccione "Configuraciones de Apple CarPlay".



2. Seleccione el nombre del dispositivo que desea eliminar del registro en la lista de iPhone® registrados actualmente.



3. Seleccione "Eliminar dispositivo".

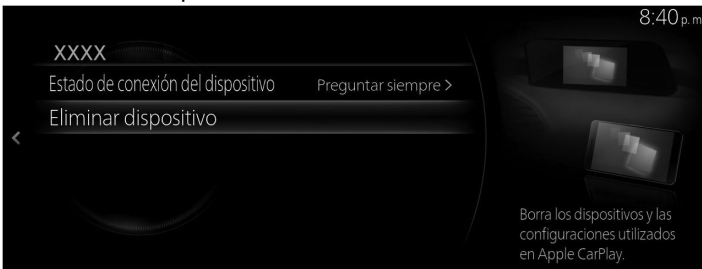



4. Seleccione “Eliminar” en la pantalla de Suprimir dispositivo en Apple CarPlay.

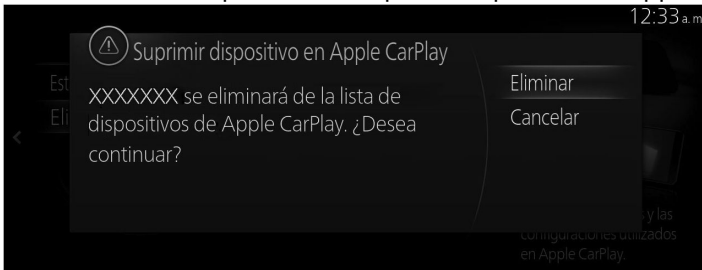

### Configuraciones de la carga inalámbrica

Configura los ajustes de la carga inalámbrica.

Función	Cambios de ajustes disponibles
<b>Carga inalámbrica</b> Activa la carga inalámbrica de dispositivos móviles.	Activar, Desactivar
<b>Dar prioridad a la recepción AM</b> Se reduce la velocidad de la carga para dar prioridad a la recepción AM.	Activar, Desactivar

### Configuración de Wi-Fi

Ajusta la conectividad Wi-Fi y la configuración relacionada.

Función
<b>Punto de acceso Wi-Fi</b> Activa la conectividad Wi-Fi Requiere activación a través de la aplicación móvil MyMazda.
<b>SSID</b> Cambia el nombre de la red Wi-Fi (SSID).
<b>Contraseña de Wi-Fi</b> Cambia la contraseña de Wi-Fi.
<b>Ocultar punto de acceso</b> Desactiva la transmisión del nombre de la red Wi-Fi (SSID).
<b>Tipo de seguridad de Wi-Fi</b> Selecciona el protocolo de seguridad Wi-Fi deseado.
<b>Canal de Wi-Fi</b> Selecciona el canal Wi-Fi deseado.

## Driver Personalization System

### Driver Personalization System

Registra un conductor o edita la información del conductor.

Cambios de ajustes disponibles
<b>Conductor 1, Conductor 2, Conductor 3, Conductor 4, Conductor 5, Conductor 6, Invitado</b> Seleccione el perfil de conductor deseado.
<b>Guardar posición de conducción</b> Guarda la posición de conducción actual.
<b>Editar el perfil del conductor</b> Edita el nombre y/o la imagen asociada a un perfil de conductor.
<b>Agregar nuevo conductor</b> Crea un nuevo perfil de conductor.
<b>Eliminar conductor</b> Elimina los perfiles de conductor seleccionados.

## Configuraciones del sistema

Configura idioma, hora y otros ajustes generales.

### Reloj

Ajusta la hora y cómo se mostrará.

Función	Cambios de ajustes disponibles
<b>Ajuste manual de la zona horaria<sup>*1</sup></b> Establece manualmente la hora deseada.	Seleccione “+” para avanzar las horas/ minutos, y seleccione “-” para mover las horas/minutos hacia atrás. Puede seleccionar “a. m./p. m.” solamente cuando el ítem “Formato de 24 horas” ha sido desactivado.
<b>Sincronización de hora de GPS</b> Sincroniza de manera automática el reloj utilizando la información de ubicación GPS.	Activar, Desactivar
<b>Formato de 24 horas</b> Muestra la hora en formato de 24 horas.	Activar, Desactivar
<b>Horario de verano<sup>*1</sup></b> Activa o desactiva el Horario de verano.	Activar, Desactivar
<b>Zona horaria<sup>*1</sup></b> Selecciona la zona horaria deseada.	Zona horaria

<sup>\*1</sup> Puede realizar cambios en los ajustes solo cuando el ítem “Sincronización de hora de GPS” o el “Navegación” está desactivado.

### Configuraciones del conductor

Ajusta las configuraciones de personalización del vehículo específicas del conductor.

Función	Cambios de ajustes disponibles
<b>Identificación del conductor</b> Identifica de manera automática al conductor según la llave.	Activar, Desactivar
<b>Selección del conductor</b> Selecciona manualmente el conductor deseado.	Conductor
<b>Editar nombre de conductor</b> Edita el nombre del conductor seleccionado.	Nombre del conductor

# Configuraciones

---

## Configuraciones de reconocimiento de voz

Ajusta las configuraciones de reconocimiento de voz y de la guía por voz.

Función	Cambios de ajustes disponibles
<b>Volumen de guía</b> Ajusta el volumen de las respuestas de la Guía por voz.	Volumen (63 niveles)
<b>Duración de guía</b> Selecciona la extensión de las respuestas de la Guía por voz.	Normal, Breve
<b>Interrumpir</b> Permite al usuario interrumpir con los comandos deseados durante las respuestas de Guía por voz.	Activar, Desactivar
<b>Guía de usuario de reconocimiento de voz</b> Proporciona muestras para funciones compatibles con Reconocimiento de voz.	—

## Idioma

Selecciona el idioma de visualización del sistema deseado.

Cambios de ajustes disponibles
Idioma

## Temperatura

Selecciona la unidad deseada de temperatura.

Cambios de ajustes disponibles
°C, °F

## Distancia/velocidad

Selecciona la unidad deseada de distancia y velocidad.

Cambios de ajustes disponibles
mi • mph, km • km/h

### Consumo de combustible

Selecciona la unidad deseada de expresión para el consumo de combustible.

Cambios de ajustes disponibles
L/100km, km/L, km/gallon

### Consumo de energía

Selecciona la expresión deseada de consumo de energía.

Cambios de ajustes disponibles
kWh/100km, km/kWh

### Consumo de combustible/energía

Selecciona las unidades de consumo de combustible/consumo de energía.

Cambios de ajustes disponibles
L/100km, kWh/100km, km/L, km/kWh, km/gallon, km/kWh

### Presión

Selecciona la unidad deseada de presión de aire.

Cambios de ajustes disponibles
psi, kPa, bar, kgf/cm <sup>2</sup>

### Actualización de la Gracenote Database

Actualiza la Gracenote Database.

Función	Contenido
<b>Actualizar</b>	Inicia el proceso de actualización de la Gracenote Database.
<b>Actualizar historial</b>	Muestra el historial de actualización de la Gracenote Database.

## Usar carátula álbum Gracenote Database

Utiliza la Gracenote Database para mostrar la carátula del álbum.

Cambios de ajustes disponibles
Activar, desactivar

## Servicios conectados

Activa o desactiva los servicios conectados del vehículo.

Cambios de ajustes disponibles
Activar, desactivar

## Actualización de software

Instala las actualizaciones de software disponibles.

Función	Contenido
Buscar actualizaciones de software	Busca actualizaciones de software disponibles.
Buscar actualizaciones automáticamente	Permite al sistema buscar automáticamente actualizaciones de software.

## Información del sistema

Muestra la información de software del sistema.

Función	Contenido
Avisos jurídicos	Muestra la información de las licencias de software del sistema.
Información de versión	Muestra la información de versión de software del sistema.

## Restaurar toda la configuración de fábrica

Elimina toda la información personal y restablece toda la configuración.

# 3

## Comodidad

### Uso de Apple CarPlay

**Apple CarPlay™**..... 3-2

Apple CarPlay™ ..... 3-2

**Android Auto™**..... 3-7

Android Auto™ ..... 3-7

**Servicios conectados (si  
procede)**..... 3-13

Descripción general de los  
servicios conectados..... 3-13

## Apple CarPlay™

Apple CarPlay™ le permite realizar llamadas, enviar o recibir mensajes y escuchar música utilizando su iPhone® con Mazda Connect, o buscar destinos utilizando los mapas. Además, el reconocimiento de voz utilizando Siri® está disponible.

### **ADVERTENCIA**

**No permita que el cable conectado al puerto USB se enrede en la palanca de cambio/palanca selectora.**

Si el cable se enreda, podría ser una distracción y resultar en un accidente inesperado.

### **PRECAUCIÓN**

- No coloque objetos ni fuerce la tapa del puerto USB o de la consola con el enchufe conectado.
- Dependiendo del dispositivo móvil que se vaya a conectar, puede escuchar un ruido cuando usa el dispositivo conectado al tomacorriente para accesorios (si hay ruido, no utilice el tomacorriente para accesorios).
- No deje su iPhone® en la cabina. De lo contrario, la temperatura de la cabina aumentará a una temperatura elevada bajo la luz solar directa, lo que podría causar daños.

### **NOTA**

- Antes de usar, lea cuidadosamente las instrucciones del usuario para el iPhone®.
- No utilice Mazda Connect durante un tiempo prolongado con el motor, el sistema EV o el sistema Hybrid parado. De lo contrario, se podría descargar la batería de ácido-plomo.
- Inserte el cable de conexión original de Apple® en el puerto USB de forma segura.



## Conectar un iPhone®

### (Conexión USB)

Inserte un cable de conexión original Apple® en el puerto USB y conecte el iPhone®. Inserte o quite el conector con el conector perpendicular al puerto USB.

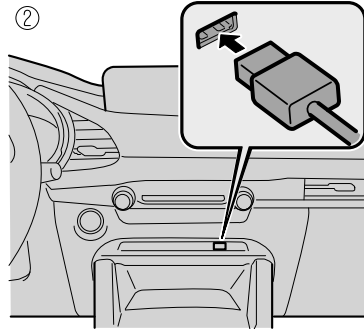
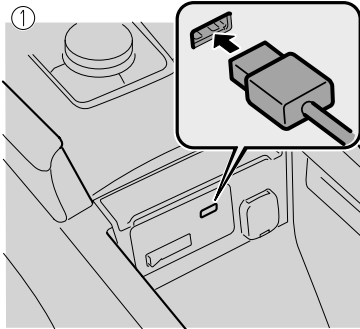

1. Ubicado en la consola central
2. Situado en la consola delantera

La ubicación del puerto USB varía en función del modelo de vehículo.

### NOTA

- Cuando un iPhone® conectado a Bluetooth® está conectado al puerto USB del vehículo, el sistema cambia a Apple CarPlay™. Las aplicaciones que estaba utilizando cuando estaba conectado a Bluetooth® pueden seguir utilizándose. Sin embargo, las funciones que pueden utilizarse con una conexión Bluetooth® y las funciones que puede utilizar por medio de Apple CarPlay™ difieren según la aplicación.
- **(EE.UU./Canadá)**  
 Automatic 911 dialing puede activarse incluso cuando está conectado a Apple CarPlay™. Cuando vuelva a usar Apple CarPlay™ después de activar Automatic 911 dialing, tendrá que desconectar el cable de conexión del puerto USB y volver a conectarlo.
- Se pueden registrar hasta 5 dispositivos iPhone® como dispositivos conectados a Apple CarPlay™.
- Al configurar el Estado de conexión del dispositivo de un iPhone® conectado en "Nunca activado", Apple CarPlay™ no se activará, aunque su iPhone® esté conectado al terminal USB del vehículo. Cuando desee utilizar Apple CarPlay™, cambie el ajuste.  
 Consulte la sección Configuraciones de conectividad en la página 2-147.

### (Conexión inalámbrica)

El acceso inalámbrico a Apple CarPlay™ está disponible conectando su iPhone® con Mazda Connect mediante Bluetooth® y Wi-Fi™.

## NOTA

- No hay diferencia en las funciones de Apple CarPlay™ cuando se utiliza la conexión inalámbrica y la conexión USB.
- Si el iPhone® está conectado al puerto USB mientras se utiliza la conexión inalámbrica, la batería del iPhone® se carga.

### Conectar Apple CarPlay™ por primera vez

Al conectar Apple CarPlay™ por primera vez, se muestra una pantalla de confirmación respecto a la activación de Apple CarPlay™.



**Activar siempre:** Activa Apple CarPlay™ cada vez sin una confirmación.

**Nunca activar:** Desactiva el dispositivo actualmente conectado a partir de ahora.

**Permitir una vez:** Activa el dispositivo sólo esta vez.

**Cancelar:** Desactiva el dispositivo esta vez.

## NOTA

Si selecciona "Permitir una vez", la pantalla de confirmación se mostrará nuevamente la próxima vez que se arranque el motor, el sistema EV o el sistema Hybrid.

Sin embargo, si el intervalo entre la parada y el arranque del motor, el sistema EV o el sistema Hybrid es corto, es posible que no se muestre la pantalla de confirmación.

### Mostrar la pantalla Apple CarPlay™

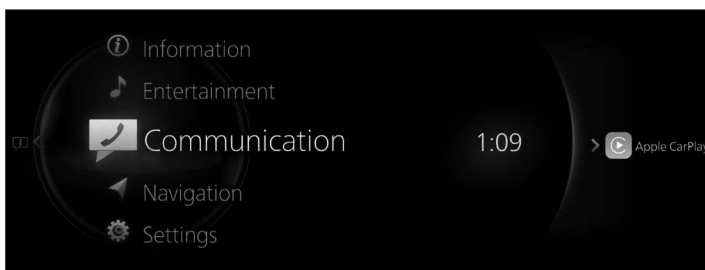

 se muestra en la pantalla de inicio de Mazda Connect mientras Apple CarPlay™ está conectado u oprima y mantenga oprimido el botón Inicio.

Al mostrarse , si desliza  hacia  o mantiene oprimido el botón Inicio, verá la pantalla Apple CarPlay™.

**NOTA**

La pantalla de Apple CarPlay™ puede también ser mostrada seleccionando "Apple CarPlay" en la pantalla Lista de fuentes (Solo en algunos modelos de vehículos).

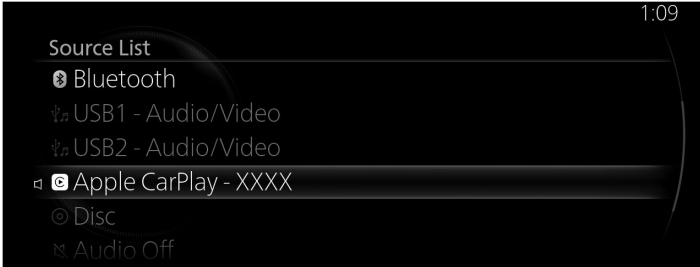

**Pantalla de inicio Apple CarPlay™**

Puede visualizar la pantalla de inicio Apple CarPlay™ oprimiendo  en el interruptor de comando mientras se muestra cualquier pantalla de Apple CarPlay™ u oprima y mantenga oprimido el botón Inicio.





Gire o deslice  para seleccionar el ícono que desea utilizar.





Oprima  para activar la aplicación del ícono seleccionado.

**NOTA**

- El ícono que aparece en la pantalla de inicio de Apple CarPlay™ y la posición de visualización de los íconos pueden variar según la versión del iPhone® conectado y del iOS o el mercado.

N.º	Ícono	Explicación
1	Aplicaciones CarPlay disponibles	Activa la aplicación Apple CarPlay™. Consulte la información de ayuda disponible con cada aplicación por el método de uso de cada aplicación.
2		Vuelve a la pantalla Mazda Connect.
3		Muestra la pantalla de reproducción actual de Apple CarPlay™.

### Maneras convenientes de usar Apple CarPlay™

Ítem	Método de uso
Para activar la función de reconocimiento de voz (Siri®) *1	Puede utilizar Apple CarPlay™ usando la voz activando Siri® con uno de los siguientes métodos. · Presione   en el interruptor de control remoto de audio.
Para mostrar la Pantalla de reproducción actual	Mientras se reproduce música utilizando Apple CarPlay™, oprima  en el interruptor de comando para volver a la pantalla de reproducción de Apple CarPlay™.
Para exhibir en la pantalla MAP	Durante el guiado en carretera utilizando Apple CarPlay™, oprima  en el interruptor de comando para volver a la pantalla de mapas de Apple CarPlay™.

\*1 La función de reconocimiento de voz de Mazda Connect no se puede usar mientras Apple CarPlay™ está conectado.

### Finalizar Apple CarPlay™

Para terminar el modo Apple CarPlay™, desconecte el cable de conexión del puerto USB o desconecte el iPhone® del cable de conexión.

Aparece la pantalla que se mostraba antes de que se activara Apple CarPlay™. Además, el dispositivo Bluetooth® conectado antes de la activación de Apple CarPlay™ se vuelve a conectar.

## Android Auto™

Android Auto™ es una aplicación que permite el funcionamiento de un smartphone Android™ utilizando Mazda Connect. Los contenidos disponibles, como el teléfono, los mensajes, la música y los mapas que son compatibles con Android Auto™ pueden utilizarse con el Mazda Connect.

### ADVERTENCIA

**No permita que el cable conectado al puerto USB se enrede en la palanca de cambio/palanca selectora.**

Si el cable se enreda, podría ser una distracción y resultar en un accidente inesperado.

### PRECAUCIÓN

- No coloque objetos ni fuerce la tapa del puerto USB o de la consola con el enchufe conectado.
- Dependiendo del dispositivo móvil que se vaya a conectar, puede escuchar un ruido cuando usa el dispositivo conectado al tomacorriente para accesorios (si hay ruido, no utilice el tomacorriente para accesorios).
- No deje su smartphone Android™™ en la cabina. De lo contrario, la temperatura de la cabina aumentará a una temperatura elevada bajo la luz solar directa, lo que podría causar daños.

### NOTA

- Antes de utilizar Android Auto™ con su vehículo, debe descargar la aplicación Android Auto™ desde Google Play™ en su smartphone Android™.
- Antes de usar, lea cuidadosamente las instrucciones del smartphone Android™.
- No utilice Mazda Connect durante un tiempo prolongado con el motor, el sistema EV o el sistema Hybrid parado. De lo contrario, se podría descargar la batería de ácido-plomo.
- Inserte el cable de conexión original del smartphone Android™ en el puerto USB de forma segura.

## Conectar un smartphone Android™

### (Conexión USB)

Inserte un cable de conexión original de smartphone Android™ en el puerto USB para conectar el smartphone Android™. Inserte o quite el conector con el conector perpendicular al puerto USB.

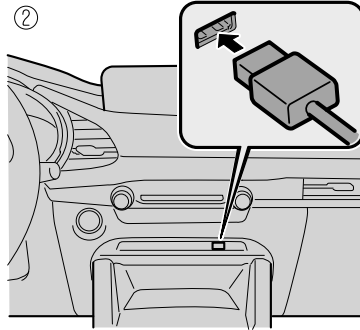
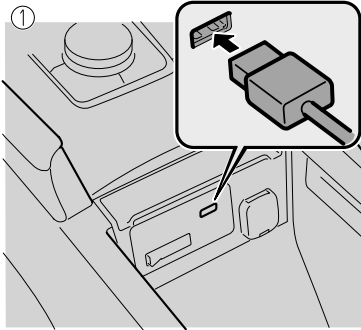

1. Ubicado en la consola central
2. Situado en la consola delantera

La ubicación del puerto USB varía en función del modelo de vehículo.

### NOTA

- Para utilizar Android Auto™, debe habilitar Bluetooth®.
- El freno de estacionamiento debe estar activado cuando conecte el dispositivo Android Auto™ por primera vez.
- Los smartphones Android™ pueden conectarse a Android Auto™. Hasta 5 smartphones Android™ pueden ser registrados.
- Al configurar el Estado de conexión del dispositivo de un smartphone Android™ conectado en "Nunca activado", Android Auto™ no se activará, aunque su smartphone Android™ esté conectado al puerto USB del vehículo. Cuando desee utilizar Android Auto™, cambie el ajuste. Consulte la sección Configuraciones de conectividad en la página 2-147.

### (Conexión inalámbrica)

El acceso inalámbrico a Android Auto™ está disponible conectando su smartphone Android™ con Mazda Connect mediante Bluetooth® y Wi-Fi™.

### NOTA

- No hay diferencia en las funciones de Android Auto™ cuando se utiliza la conexión inalámbrica y la conexión USB.
- Si el smartphone Android™ está conectado al puerto USB mientras se utiliza la conexión inalámbrica, la batería del smartphone Android™ se carga.

### Conectar Android Auto™ por primera vez

Al conectar Android Auto™ por primera vez, se muestra una pantalla de confirmación respecto a la activación de Android Auto™.

Tipo A

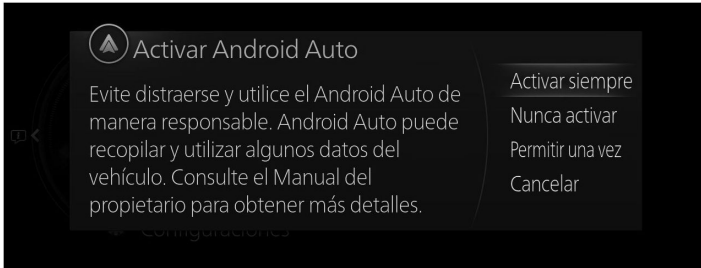

**Activar siempre:** Activa Android Auto™ cada vez sin una confirmación.

**Nunca activar:** Desactiva el dispositivo actualmente conectado a partir de ahora.

**Permitir una vez:** Activa el dispositivo sólo esta vez.

**Cancelar:** Desactiva el dispositivo esta vez.

**NOTA**

Si selecciona “Permitir una vez”, la pantalla de confirmación se mostrará nuevamente la próxima vez que se arranque el motor, el sistema EV o el sistema Hybrid.

Sin embargo, si el intervalo entre la parada y el arranque del motor, el sistema EV o el sistema Hybrid es corto, es posible que no se muestre la pantalla de confirmación.

Tipo B

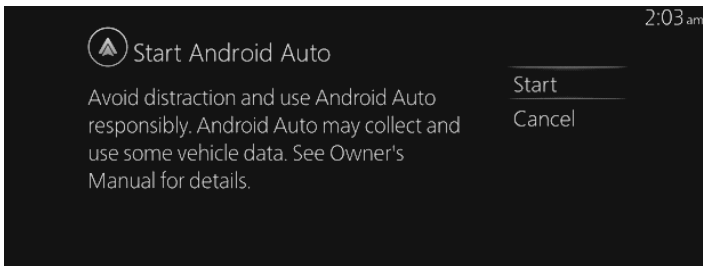

**Iniciar:** Para abrir.

**Cancelar:** Para no abrir.

## Mostrar la pantalla Android Auto™

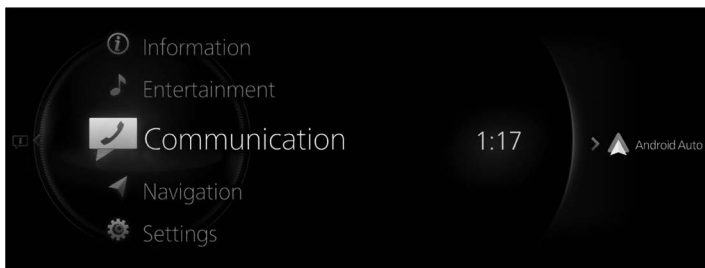

 se muestra en la pantalla de inicio de Mazda Connect mientras Android Auto™ está conectado.

Al mostrarse , si desliza  hacia  o mantiene oprimido el botón Inicio, verá la pantalla Android Auto™.

### **NOTA**

La pantalla de Android Auto™ puede también ser mostrada seleccionando "Android Auto" en la pantalla Lista de fuentes (Solo en algunos modelos de vehículos).

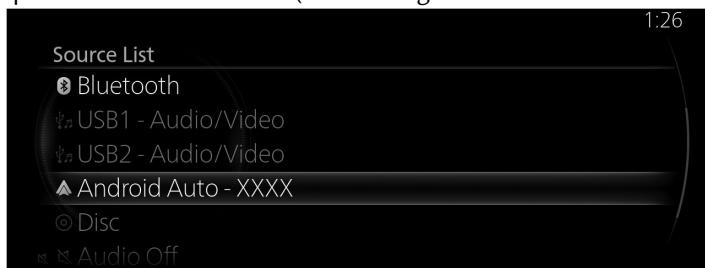



### Pantalla de inicio Android Auto™

Puede mostrar la pantalla de inicio Android Auto™ oprimiendo  del interruptor de comando mientras se muestra cualquier pantalla Android Auto™.

Para pasar de la pantalla Mazda Connect a la pantalla Android Auto™, oprima y mantenga oprimido  en el interruptor de comando.







Gire o deslice  para seleccionar el ítem o ícono.







Oprima  para activar la aplicación de un ítem o ícono seleccionado.

### NOTA

- Los medios que se muestran en la pantalla de inicio de Android Auto™ pueden variar dependiendo de las condiciones de uso y la versión del smartphone Android™ conectado.

N.º	Icono	Explicación
1	—	Muestra la información de cada aplicación. Los contenidos visualizados difieren según la aplicación que se haya activado y su estado.
2		Exhibe la pantalla de inicio Android Auto™.
3		Vuelve a la pantalla Mazda Connect.
4		Muestra las notificaciones del smartphone Android™.
5		Activa el reconocimiento de voz Android Auto™.

### **Maneras convenientes de usar Android Auto™**

Ítem	Método de uso
Para uso con voz* <sup>1</sup>	<p>Se puede utilizar cualquiera de los siguientes métodos para iniciar el modo de reconocimiento de voz y operar Android Auto™ usando la voz.</p> <ul style="list-style-type: none"><li>• Deslice  a la derecha y seleccione .</li><li>• Presione   en el interruptor de control remoto de audio.</li></ul>
Para mostrar la Pantalla de reproducción actual	Mientras se reproduce música utilizando Android Auto™, oprima  en el interruptor de comando para volver a la pantalla de reproducción de Android Auto™.
Para exhibir en la pantalla MAP	Durante el guiado en carretera utilizando Android Auto™, oprima  en el interruptor de comando para volver a la pantalla de mapas de Android Auto™.
Para volver a la pantalla Mazda Connect	Oprima y mantenga oprimido  en el interruptor de comando.

\*1 La función de reconocimiento de voz de Mazda Connect no se puede usar mientras Android Auto™ está conectado.

### **Finalizar Android Auto™**

Para finalizar Android Auto™, desconecte el cable del conector del puerto USB o desconecte el smartphone Android™ desde el cable del conector.

## Descripción general de los servicios conectados

### Descripción general de los servicios conectados (E.E.U.U)

Hay varios tipos de servicios conectados disponibles a través de Mazda Connect. Algunos servicios pueden requerir que descargue la aplicación MyMazda en su smartphone y se suscriba a los servicios, mientras que otros pueden requerir que empareje su smartphone al vehículo a través de Bluetooth®. Además, de forma regular y a menos que usted decida no participar, su vehículo transmitirá automáticamente cierta información sobre la geolocalización, el comportamiento de conducción y la salud del vehículo a Mazda para fines de calidad de los productos, análisis de datos, investigación y desarrollo de productos. Mediante los códigos QR o URL que aparecen a continuación, consulte el Manual de utilización de servicios conectados y la Política de privacidad para obtener más detalles al respecto y conocer las opciones de participación.

- Manual de utilización de servicios conectados  
<https://www.mazdausa.com/static/manuals/mazda-connected-service/index.html>



### Descripción general de los servicios conectados (Canadá)

Si su vehículo está equipado para servicios conectados, puede haber varios tipos de servicios conectados disponibles para usted. La disponibilidad, las condiciones y la capacidad de los servicios conectados varían según el vehículo y otros factores. Algunos servicios pueden requerir que descargue la aplicación MyMazda en su smartphone compatible, que adquiera una suscripción o que se encuentre en una zona con cobertura inalámbrica, mientras que otros pueden requerir que vincule su smartphone al vehículo a través de Bluetooth®. Si su vehículo está equipado para los servicios conectados, ciertos datos pueden ser recogidos y transmitidos a través del sistema de vehículo conectado, incluyendo, sin limitación, la geolocalización, los datos de comportamiento de conducción y la información de salud del vehículo. Por favor, consulte las condiciones de los servicios conectados y la política de privacidad disponibles en el sitio web de Mazda Canadá para más detalles.

Manual de utilización de Servicios Conectados:

## Servicios conectados (si procede)

---

<http://www.mazda.ca/en/digital-owners-manual/2021/connectedservice/>



**(EE.UU. y Canadá)**

### **Política de privacidad**

Mazda dispone de una Declaración de privacidad que describe cómo recopilamos, utilizamos, compartimos, almacenamos y protegemos los datos de su vehículo equipado con servicios conectados.

Le proporcionamos servicios conectados mediante la recopilación y el uso de su información personal y de datos sobre la ubicación y salud del vehículo, así como datos de conducción.

Para obtener más información sobre nuestra Declaración de privacidad, visite:

**(EE.UU.)**

<https://www.mazdausa.com/site/privacy-connectedservices>



**(Canadá)**

<https://www.mazda.ca/en/cv-privacy/>



# 4

## Problema

Tomar medidas, por ejemplo, cuando no se pueden configurar las funciones o cuando surgen otros problemas

**Localización de averías..... 4-2**

Localización de averías.....4-2

## Localización de averías

### Problemas relacionados con el uso de AM, FM y SiriusXM®\*

Síntoma	Causa	Método de solución
No hay respuesta a pesar de que se ha oprimido  en el interruptor del volante.	Estos botones sirven para seleccionar emisoras de radio en el orden de los ítems registrados en sus Favoritos. Si no hay ningún ítem registrado en sus Favoritos, los botones no funcionarán.	Registre uno o más ítems en sus Favoritos. Consulte la sección Favoritos en la página 1-17.
SiriusXM® se carga lentamente.*	Ya que SiriusXM Travel Link® recibe datos de satélites geosíncronicos y los datos se transmiten en intervalos preestablecidos. Cuando el sistema está cargando los datos SiriusXM® en segundo plano, puede haber ocasiones en las que la función SiriusXM® esté esperando los datos antes de poder acceder a ellos.	Deje tiempo para que SiriusXM Travel Link® complete la carga de los datos SiriusXM®.

### Problemas relacionados con el audio USB y el audio Bluetooth®

Síntoma	Causa	Método de solución
<b>Audio USB</b> Sin reproducción de música.	Está conectado un dispositivo USB incompatible con el almacenamiento masivo.	Conecte un dispositivo USB compatible con el almacenamiento masivo.
	Se está utilizando un hub USB.	Conéctese sin utilizar el hub USB.
	Se conecta un dispositivo USB formateado por un sistema de archivos incompatible con Mazda Connect.	Conecte un dispositivo USB formateado en FAT16 o FAT32.
No se puede encontrar un archivo de música.	La jerarquía de carpetas es más profunda que 8 niveles.	Esta unidad no puede mostrar o reproducir archivos con una jerarquía de carpetas de más de 8 niveles. Guarde archivos dentro de una jerarquía de 8 niveles.

**Problemas relacionados con el uso de Apple CarPlay™**

Síntoma	Causa	Método de solución
Apple CarPlay™ no puede ser activado a pesar de que el cable de conexión original de Apple® está insertado en el puerto USB y conectado a mi iPhone®. O, se muestra el mensaje de error, "No se puede conectar con Apple CarPlay."	Existe un problema de comunicación entre el sistema de audio del vehículo y su iPhone®.	Desconecte el cable de conexión del puerto USB y luego vuelva a conectarlo.
	El Estado de conexión del dispositivo del iPhone® conectado ha sido ajustado a "Nunca activado".	Ajuste el Estado de conexión del dispositivo a "Activar siempre" o "Permitir una vez".
	Apple CarPlay™ ya está activado usando otro iPhone®.	Si Apple CarPlay™ ya está activado con otro iPhone®, Apple CarPlay™ no se puede utilizar con un iPhone® adicional. Desconecte Apple CarPlay™ una vez y vuelva a conectarlo al iPhone® que desee utilizar para activar Apple CarPlay™.
El ícono de la aplicación que quiero utilizar no se muestra en la pantalla de inicio de Apple CarPlay™.	En la pantalla sólo se muestran las aplicaciones compatibles con Apple CarPlay™.	Contáctese con el proveedor de la aplicación.
El reconocimiento de voz utilizando Siri® es deficiente o incorrecto para comandos o nombres de contacto.	Hay varias razones posibles para esto, tales como: 1. Conectividad de red deficiente 2. Ruido de la carretera/sonido de aire que viene del acondicionador de aire 3. Configuración incorrecta del idioma del iPhone®	1. Utilice el interruptor de comando para completar la tarea o espere hasta que haya suficiente conectividad de red antes de volver a utilizar Siri®. 2. Para un mejor reconocimiento de voz, hable fuerte y claro. 3. Asegúrese de que el idioma del iPhone® está configurado correctamente (ejemplo: inglés de EE.UU. o inglés de Reino Unido). Si sigue teniendo dificultades para utilizar Siri®, visite el sitio de asistencia de Apple® o contáctese con Apple®.

## Localización de averías

Síntoma	Causa	Método de solución
Hay una diferencia en el volumen de audio entre el audio Bluetooth® y Apple CarPlay™.	—	Verifique el volumen de audio en el dispositivo conectado a través de Bluetooth®. Se puede ajustar el volumen de algunos dispositivos conectados a través de Bluetooth®.
Apple CarPlay™ se activa cada vez que se inserta en el puerto USB un cable de conexión original de Apple® conectado a su iPhone®. (Tiene un iPhone® que no desea usar para activar Apple CarPlay™)	El Estado de conexión del dispositivo del iPhone® conectado es ajustado a "Activar siempre".	Ajuste el Estado de conexión del dispositivo a "Nunca activado" o "Preguntar siempre".

### Problemas relacionados con el uso de Android Auto™

Síntoma	Causa	Método de solución
El modo Android Auto™ no se inicia a pesar de que el cable de conexión original de Android™ está insertado en el puerto USB y está conectado a mi smartphone Android™.	La aplicación Android Auto™ no ha sido descargada en su smartphone Android™.	Para utilizar Android Auto™ con su vehículo, se requiere la aplicación Android Auto™ en su smartphone Android™. Descargue la aplicación Android Auto™ en el Google Play™.



Síntoma	Causa	Método de solución
El modo Android Auto™ no puede ser activado incluso cuando un cable de conexión original Android™ conectado a mi smartphone Android™ es insertado en el puerto USB. O, se muestra el mensaje de error, "Android Auto finalizó debido a un error de comunicación Bluetooth."	Hay un problema de comunicación entre el sistema de audio del vehículo y su smartphone Android™.	Desconecte el cable de conexión del puerto USB y luego vuelva a conectarlo.
	Su smartphone Android™ no puede ser emparejado porque otro dispositivo está conectado a través de Bluetooth®.	Desactive la conexión Bluetooth® del otro dispositivo, desconecte el cable de conexión del smartphone Android™ del puerto USB y luego vuelva a conectarlo.
	El Estado de conexión del dispositivo del smartphone Android™ conectado es ajustado a "Nunca activado".	Ajuste el "Estado de conexión del dispositivo" a "Activar siempre" o "Permitir una vez". Consulte la sección Configuraciones de conectividad en la página 2-147.
	El modo Android Auto™ ya está activado usando otro smartphone Android™.	Si el modo Android Auto™ ya está activado con otro Android™, el modo Android Auto™ no se puede utilizar con un smartphone Android™ adicional. Desconecte el modo Android Auto™ una vez y vuelva a conectarlo al smartphone Android™ que desee utilizar con el modo Android Auto™.
En modo Android Auto™, el ícono de la aplicación que quiero usar no aparece en la pantalla de inicio.	En la pantalla sólo se muestran las aplicaciones compatibles con Android Auto™.	Contáctese con el proveedor de la aplicación.
<ul style="list-style-type: none"> <li>• El reconocimiento de voz es deficiente o incorrecto.</li> <li>• El reconocimiento de voz responde lentamente o no funciona.</li> </ul>	—	Puede haber ocurrido una mala conexión o malfuncionamiento con el micrófono. Consulte a un concesionario autorizado Mazda.
Hay una diferencia en el volumen de audio entre el audio Bluetooth® y Android Auto™.	—	Verifique el volumen de audio en el dispositivo conectado a través de Bluetooth®. Se puede ajustar el volumen de algunos dispositivos conectados a través de Bluetooth®.

## Localización de averías

Síntoma	Causa	Método de solución
Android Auto™ se activa cada vez que se inserta en el puerto USB un cable de conexión original de Android™ conectado a su smartphone Android™. (Tiene un smartphone Android™ que no desea usar para activar el modo Android Auto™)	Ajuste el Estado de conexión del dispositivo del smartphone Android™ conectado a "Activar siempre".	Ajuste el "Estado de conexión del dispositivo" a "Nunca activado". Consulte la sección Configuraciones de conectividad en la página 2-147.
Se desconecta intermitentemente	El dispositivo Android™ se encuentra en una ubicación donde la interferencia de recepción puede ocurrir fácilmente, como en el interior de un bolso en un asiento trasero o en el bolsillo trasero de un pantalón.	<ul style="list-style-type: none"> <li>• Mueva el dispositivo Android™ a una ubicación donde las interferencias de ondas de radio tengan menos posibilidad de ocurrir.</li> <li>• Apague el dispositivo Bluetooth® una vez y luego vuelva a encenderlo.</li> </ul>
No se puede acceder a Android Auto™ usando la conexión inalámbrica.	Solo se ha hecho el registro del dispositivo Bluetooth®, y el registro de la conexión inalámbrica de Android Auto™ no ha sido completado.	Seleccione su dispositivo Android™ en Configuraciones de conectividad y seleccione Android Auto™ en la pantalla de selección de perfiles de conexión. Consulte la sección Configuraciones de conectividad en la página 2-147.

### Servicio al cliente de manos libres Bluetooth® de Mazda\*

Si tiene un problema con el Bluetooth®, llame al número gratis del centro de servicio al cliente.

- Sitio web: <https://connect.mazda.com/en/>
- **EE. UU.**  
Teléfono: 800-430-0153 (Gratis)
- **Canadá**  
Teléfono: 800-430-0153 (Gratis)
- **México**  
Centro de atención al cliente (CAC)  
Teléfono: 01-800-01-MAZDA (Gratis)
- **Australia**
- **Nueva Zelanda**
- **Alemania**  
Teléfono: 0800 4263 738 (8:00—18:00 Hora central europea)
- **Europa (excepto Alemania)**  
Teléfono: 00800 4263 7383 (8:00—18:00 Hora central europea)
- **Internacional**  
Teléfono: + 49 721 5099 8198 (8:00—18:00 Hora central europea)

**Problemas con el emparejamiento y la conexión de dispositivos Bluetooth®**

- Las operaciones Bluetooth® difieren dependiendo de los ajustes del dispositivo Bluetooth® utilizado.
- Si su dispositivo Bluetooth® ya no funciona normalmente, consulte el manual para el propietario del dispositivo.

Síntoma	Causa	Método de solución
No se puede realizar la sincronización	—	Consulte el sitio web para comprobar si su dispositivo Bluetooth® es compatible con Mazda Connect. Asegúrese de que el Bluetooth® y el modo Buscar <sup>1</sup> se han encendido en los ajustes del dispositivo Bluetooth®. Además, asegúrese de que el modo Avión esté desactivado. Apague el dispositivo Bluetooth® una vez y luego vuelva a encenderlo. Si todavía no puede sincronizar después de eso, consulte a un concesionario autorizado Mazda.
No se puede volver a realizar el emparejamiento	La información de emparejamiento registrada en esta unidad o en su dispositivo Bluetooth® no se reconoce correctamente.	Realice el emparejamiento usando el siguiente procedimiento: 1. Borre el dispositivo meta Bluetooth® en Mazda Connect. 2. Borre "Mazda" en la pantalla de búsqueda de Bluetooth® del dispositivo Bluetooth®. 3. Vuelva a realizar el emparejamiento. Si el emparejamiento no es posible utilizando el procedimiento anterior, apague el dispositivo Bluetooth® una vez y vuelva a encenderlo. Si todavía no puede sincronizar después de eso, consulte a un concesionario autorizado Mazda.

Síntoma	Causa	Método de solución
Se conecta automáticamente, pero luego se desconecta repentinamente	Dependiendo del dispositivo Bluetooth®, Bluetooth® y el modo Buscar*1 pueden apagarse automáticamente después de un período de tiempo.	<ul style="list-style-type: none"> <li>• Asegúrese de que el Bluetooth® y el modo Buscar*1 se han encendido y vuelto a conectar.</li> <li>• Apague el dispositivo Bluetooth® una vez y luego vuelva a encenderlo.</li> </ul>
No se conecta automáticamente cuando arranca el motor, el sistema EV o el sistema Hybrid	La información de emparejamiento programada se actualiza cuando se actualiza el sistema operativo del dispositivo Bluetooth®.	<p>Realice el emparejamiento usando el siguiente procedimiento:</p> <ol style="list-style-type: none"> <li>1. Borre el dispositivo meta Bluetooth® en Mazda Connect.</li> <li>2. Borre "Mazda" en la pantalla de búsqueda de Bluetooth® del dispositivo Bluetooth®.</li> <li>3. Vuelva a realizar el emparejamiento.</li> </ol> <p>Si el emparejamiento no es posible utilizando el procedimiento anterior, apague el dispositivo Bluetooth® una vez y vuelva a encenderlo. Si todavía no puede sincronizar después de eso, consulte a un concesionario autorizado Mazda.</p>
	Dependiendo del dispositivo Bluetooth®, Bluetooth® y el modo Buscar*1 pueden apagarse automáticamente después de un período de tiempo.	<ul style="list-style-type: none"> <li>• Asegúrese de que el Bluetooth® y el modo Buscar*1 se han encendido y vuelto a conectar.</li> <li>• Apague el dispositivo Bluetooth® una vez y luego vuelva a encenderlo.</li> </ul>
Se desconecta intermitentemente	El dispositivo Bluetooth® se encuentra en una ubicación donde la interferencia de recepción puede ocurrir fácilmente, como en el interior de un bolso en un asiento trasero, en el bolsillo trasero de un pantalón.	<ul style="list-style-type: none"> <li>• Mueva el dispositivo Bluetooth® a una ubicación donde las interferencias de ondas de radio tengan menos posibilidad de ocurrir.</li> <li>• Apague el dispositivo Bluetooth® una vez y luego vuelva a encenderlo.</li> </ul>

\*1 Ajuste para que la presencia de un dispositivo Bluetooth® sea detectable desde el exterior.

**Problemas relacionados con el reconocimiento de voz**

Síntoma	Causa	Método de solución
<ul style="list-style-type: none"> <li>Reconocimiento de voz pobre</li> <li>Reconocimiento falso de números</li> </ul>	<ul style="list-style-type: none"> <li>Está hablando excesivamente lento</li> <li>Habla con una voz excesivamente enérgica (gritos)</li> <li>El flujo de aire del acondicionador de aire sopla contra el micrófono</li> <li>Está usando expresiones fuera de lo común (dialecto)</li> </ul>	<ul style="list-style-type: none"> <li>Respecto a las causas indicadas a la izquierda, tenga cuidado con cómo habla. Además, cuando dice los números en una secuencia, la capacidad de reconocimiento aumenta si no se hacen pausas entre los números.</li> <li>Apague el dispositivo Bluetooth® una vez y luego vuelva a encenderlo.</li> </ul>
	Existe un malfuncionamiento en el micrófono.	Puede haber ocurrido una mala conexión o malfuncionamiento con el micrófono. Consulte a un concesionario autorizado Mazda.
Cuando se realiza un comando de voz durante la guía de voz, el reconocimiento de voz es deficiente.	El valor de ajuste del Volumen de guía es demasiado alto.	La precisión de reconocimiento mejora al ajustar el Volumen de guía al nivel 50 o inferior.
Los números en el directorio telefónico no se reconocen fácilmente	Es difícil para el sistema reconocer los datos registrados en el directorio telefónico.	<p>La precisión del reconocimiento mejora siguiendo los siguientes pasos.</p> <ul style="list-style-type: none"> <li>Evite acortar los nombres, use nombres completos.</li> </ul> <p>(El reconocimiento de voz mejora cuanto más largo sea el nombre. El reconocimiento mejora si no se usan nombres como "Mamá", "Papá".)</p>
	Hay un problema al conectar el dispositivo Bluetooth®.	Si hay un problema con la conexión después de comprobar la situación de emparejamiento, compruebe los "Problemas con el emparejamiento y la conexión de dispositivos Bluetooth®" en esta sección.
Desea saltar la guía	—	La guía puede omitirse en cualquier momento oprimiendo el botón de hablar/concursar.

## Problemas relacionados con las llamadas

Síntoma	Causa	Método de solución
Al comenzar una llamada, se escucha el ruido del vehículo del otro lado	Durante aproximadamente 3 segundos después de que comienza una llamada, la función de reducción de ruido del dispositivo Bluetooth® requiere tiempo para adaptarse al entorno de la llamada, por lo que es posible que escuche el ruido del vehículo del otro lado, resultando difícil de escuchar la voz.	No hay ningún problema con el dispositivo Bluetooth®.
La voz del otro lado no puede ser escuchada o es difícil de escuchar	El volumen ha sido ajustado a 0 o bajo.	Suba el volumen de la conversación.
El teléfono no recibe llamadas.	La opción "Notificaciones de Llamada Entrante" en Ajustes de comunicación está desactivada.	Active la opción "Notificaciones de Llamada Entrante".

## Problemas relacionados con los mensajes

Síntoma	Causa	Método de solución
No se puede exhibir los contactos.	La descarga a Mazda Connect no está permitida desde el dispositivo Bluetooth®.	Establezca los permisos para permitir las descargas desde el dispositivo Bluetooth®.
No se puede visualizar la lista de mensajes.	La descarga a Mazda Connect no está permitida desde el dispositivo Bluetooth®.	<ul style="list-style-type: none"> <li>• Establezca los permisos para permitir las descargas desde el dispositivo Bluetooth®.</li> <li>• Si se va a conectar un producto Apple®, establezca los permisos del dispositivo para permitir descargas del producto Apple® y, a continuación, vuelva a conectarse. Después de la reconexión, sólo se muestran los mensajes recibidos.</li> </ul>

**Otros problemas**

Síntoma	Causa	Método de solución
La carga de batería restante indicada en el dispositivo Bluetooth® difiere de la indicada en la exhibición central.	Esto se debe a que hay una desviación entre la información de carga de batería restante del dispositivo Bluetooth® y la escala de la pantalla de esta unidad.	—
Al realizar una llamada desde el vehículo, el número telefónico se actualiza en el historial de llamadas entrantes/salientes, pero no aparece el nombre.	No se ha registrado el nombre en el directorio telefónico.	Si se ha registrado el número en el directorio telefónico, el historial de llamadas entrantes/salientes se actualiza por el nombre en el directorio telefónico cuando se vuelve a arrancar el motor, el sistema EV o el sistema Hybrid.
El historial de llamadas entrantes/salientes no se sincroniza entre el dispositivo Bluetooth® y el vehículo.	Dependiendo del dispositivo Bluetooth®, el historial de llamadas entrantes/salientes se puede descargar después de arrancar el motor, el sistema EV o el sistema Hybrid.	Puede ser necesario para usar el dispositivo Bluetooth®. Consulte el manual para el propietario del dispositivo Bluetooth®.
La pantalla del Mazda Connect no se muestra.	Mazda Connect está apagado.	Oprima y mantenga oprimida la perilla de volumen en el interruptor de comando para encender Mazda Connect.

# NOTAS





# Indice

---

## A

- Android Auto™.....3-7
- Apéndice..... 1-23
- Apple CarPlay™.....3-2

## B

- Bluetooth®Audio
  - Bluetooth® ..... 2-65
- Bluetooth®
  - Config. de comunicación.... 2-117
  - Emparejamiento..... 2-147
  - Manos libres Bluetooth®..... 2-99

## C

- Características de personalización..... 2-121
  - Configuraciones del sistema.....2-159
  - Configuraciones del vehículo..... 2-141
  - Configuraciones de conectividad.....2-147
  - Configuraciones de EV..... 2-124
  - Configuraciones de seguridad..... 2-133
  - Config. de sonido.....2-131
  - Driver Personalization System..... 2-158
  - Pantallas del vehículo.....2-128
- CD..... 2-81
- Comunicación.....2-98
  - Config. de comunicación.... 2-117
  - Manos libres Bluetooth®..... 2-99
- Configuraciones..... 2-121
  - Configuraciones del sistema.....2-159
  - Configuraciones del vehículo..... 2-141

## Configuraciones

- de conectividad.....2-147
- Configuraciones de EV..... 2-124
- Configuraciones de seguridad..... 2-133
- Config. de sonido.....2-131
- Driver Personalization System..... 2-158
- Pantallas del vehículo.....2-128

## D

- DVD.....2-88

## E

- Entretenimiento.....2-23
  - AM..... 2-44
  - Bluetooth®..... 2-65
  - CD..... 2-81
  - DAB.....2-55
  - DVD..... 2-88
  - FM.....2-39
  - Pandora®.....2-59
  - SiriusXM®.....2-47
  - USB1 Audio/USB2 Audio.....2-69
  - USB1 Video/USB2 Video..... 2-76

## F

- Favoritos..... 1-17
- Funcionamiento del interruptor de control remoto de audio.....1-10
- Función de reconocimiento de voz
  - Control del equipo mediante la función de reconocimiento de voz..... 1-13

## H

- Historial de consumo de energía..... 2-11

## I

### Información

- Historial de consumo de energía..... 2-11
- Monitoreo de la batería de alto voltaje.....2-17
- Monitor consumo comb..... 2-2
- Monitor de eficiencia de conducción..... 2-13
- Monitor de estado de vehículo..... 2-20
- SiriusXM Travel Link®..... 2-18

## L

- Localización de averías..... 4-2

## M

- Monitoreo de la batería de alto voltaje..... 2-17
- Monitor consumo comb..... 2-2
- Monitor de eficiencia de conducción..... 2-13
- Monitor de estado de vehículo... 2-20

## N

- Navegación..... 2-120

## O

- Operaciones básicas de Mazda Connect..... 1-6
  - Control del equipo mediante la función de reconocimiento de voz..... 1-13

- Funcionamiento del interruptor de control remoto de audio..... 1-10
- Operación del interruptor de comando..... 1-7
- Operación del panel táctil..... 1-22
- Operación del interruptor de comando..... 1-7
- Operación del panel táctil..... 1-22

## P

- Pandora®..... 2-59

## R

- Radio
  - AM..... 2-44
  - DAB..... 2-55
  - FM..... 2-39
  - SiriusXM®..... 2-47

## S

- Servicios conectados..... 3-13
- SiriusXM®..... 2-47
  - SiriusXM Travel Link®..... 2-18

## U

- USB1 Audio/USB2 Audio..... 2-69
- USB1 Video/USB2 Video..... 2-76

## Símbolos

- ¿Qué es Mazda Connect?..... 1-2

