

Unas palabras para los propietarios de vehículos Mazda

Lo felicitamos por la elección de este Mazda. En Mazda diseñamos y fabricamos los vehículos para satisfacer completamente a nuestros clientes.

Para que pueda disfrutar al máximo de su nuevo Mazda sin problemas, le sugerimos leer este manual con atención y seguir cuidadosamente las recomendaciones descritas.

Los concesionarios autorizados Mazda conocen su vehículo como ningún otro. Por ello, cuando necesite asistencia o tenga que realizar el mantenimiento del vehículo, allí es donde tiene que ir.

Nuestra red nacional de concesionarios Mazda está dedicada a ofrecerle el mejor servicio posible.

Le aseguramos que todos en Mazda estamos interesados en el placentero funcionamiento de su vehículo y en que usted esté completamente satisfecho con su Mazda.

Mazda Motor Corporation
HIROSHIMA, JAPAN

Notas importantes sobre este manual

Este manual se debe conservar en la guantera como conveniente fuente de referencia para el uso correcto de su Mazda. Si fuera necesario revender su vehículo, debe incluir este manual para el uso del próximo propietario.

Todas las especificaciones y descripciones están actualizadas al momento de la impresión. Sin embargo, el constante afán por mejorar los productos Mazda, nos permite reservarnos el derecho de hacer cambios en las especificaciones en cualquier momento sin previo aviso u obligación.

Acondicionador de aire y el medio ambiente

Su acondicionador de aire Mazda usa el refrigerante que se ha descubierto que no es perjudicial para la capa de ozono de la atmósfera. Si el acondicionador de aire no funciona correctamente, consulte a un concesionario autorizado Mazda.

Perclorato

Algunos componentes de este vehículo como [módulos de bolsa de aire, pretensionadores de cinturones de seguridad, pilas de litio,...] pueden contener materiales con perclorato-- Puede ser necesario la manipulación especial para el servicio o disposición definitiva del vehículo al final de su vida útil. Consulte

www.dtsc.ca.gov/hazardouswaste/perchlorate.

Tenga en cuenta que este manual es para todos los modelos, equipos y opciones. Por lo tanto, podría encontrarse con explicaciones sobre equipos no instalados en su vehículo.

Para usar este manual

El deseo de Mazda es asistirlo para que logre un andar más placentero en su vehículo. Cuando lea de principio a fin su Manual para el propietario podrá lograr eso de varias maneras.

Las figuras complementan las palabras para explicar mejor como disfrutar de su Mazda. Leyendo este manual encontrará información acerca de todas las funciones, información sobre aspectos importantes de la seguridad y sobre la forma de conducir en diferentes condiciones.

También podrá encontrar varias ADVERTENCIAS, PRECAUCIONES y NOTAS.

ADVERTENCIA

Las ADVERTENCIAS indican las situaciones en que, si la información se ignora, se puede resultar herido o incluso morir.

PRECAUCIÓN

Las PRECAUCIONES indican las situaciones en que, si la información se ignora, se puede resultar herido o dañar el vehículo.

NOTA

Las NOTAS le brindan información y le sugieren como aprovechar mejor su vehículo.

El símbolo a continuación en este manual significa "No haga esto" o "No permita que suceda esto".



El siguiente símbolo indica la primera operación, como una presión o una rotación.



El siguiente símbolo indica la segunda operación, como una presión o una rotación.



El siguiente símbolo indica la ubicación de las partes.



El siguiente símbolo indica un cambio de estado.

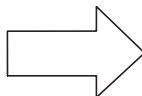

El símbolo a continuación, ubicado en alguna de las partes del vehículo, indica que el manual contiene información relativa a la parte.

Consulte el manual por información más detallada.



Índice: Un lugar por donde se puede empezar es por el índice, que es un listado alfabético de toda la información de este manual.

NOTAS

Contenido

Índice gráfico

Vista interior, exterior y identificación de las partes de su Mazda.

1

Equipo de seguridad esencial

Información importante acerca del equipamiento de seguridad, incluyendo asientos, sistema de cinturones de seguridad, sistema de seguridad para niños y bolsas de aire SRS.

2

Antes de conducir

Uso de diferentes características, incluyendo llaves, puertas, espejos y ventanillas.

3

Cuando conduce

Información relativa a una conducción y una detención más seguras.

4

Características interiores

Uso de los diferentes dispositivos que hacen cómodo el conducir, incluyendo el sistema de acondicionador de aire y el sistema de audio.

5

Mantenimiento y cuidado

Como mantener su Mazda en óptimas condiciones.

6

Si surge un problema

Información útil para saber que hacer en caso que surja un problema con el vehículo.

7

Información para el cliente e informando de defectos que afectan la seguridad

Información importante para el consumidor incluyendo garantías y equipos adicionales.

8

Especificaciones

Información técnica sobre su Mazda.

9

Índice

10

1

Índice gráfico

Vista interior, exterior y identificación de las partes de su Mazda.

Vista general del interior.....	1-2		
Equipamiento interior (Vista A).....	1-2		
Equipamiento interior (Vista B).....	1-4		
Equipamiento interior (Vista C).....	1-5		
			Equipamiento interior (Vista D)..... 1-6
			Equipamiento interior (Vista E)..... 1-7
		Vista general del exterior.....	1-8

Equipamiento interior (Vista A)

▼ Equipamiento interior (Vista A-tipo A)

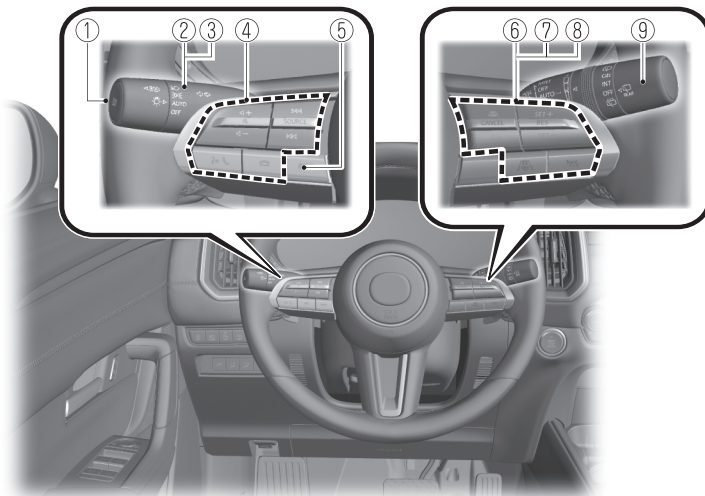

- ① Interruptor del sistema de control de luces de carretera (HBC)..... página 4-101
- ② Control de luces..... página 4-50
- ③ Señales de vuelta y cambio de carril..... página 4-56
- ④ Interruptores del control remoto de audio..... página 5-24
- ⑤ Interruptor INFO..... página 4-20
- ⑥ Interruptores del control de cruceo de radar de Mazda con función Parar y continuar (MRCC con función Parar y continuar)..... página 4-128
- ⑦ Interruptores de Asistencia en congestión vehicular (TJA)..... página 4-139
- ⑧ Interruptores de control de cruceo..... página 4-208
- ⑨ Palanca de limpiadores..... página 4-57

▼ **Equipamiento interior (Vista A-tipo B)**

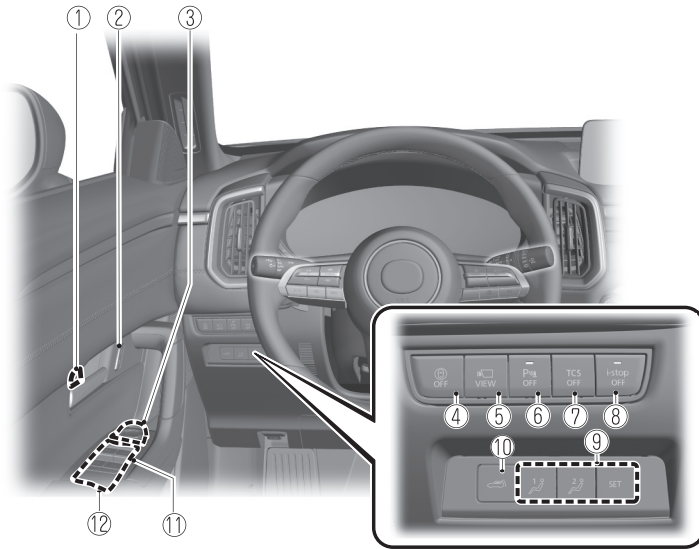

① Seguro de puerta.....	página 3-20
② Interruptor de cerradura de puerta.....	página 3-17
③ Interruptores de espejo exterior.....	página 3-38
④ Interruptor i-ACTIVSENSE OFF.....	página 4-98
⑤ Interruptor de monitor de vista de 360°.....	página 4-174
⑥ Interruptor OFF de sensor de estacionamiento.....	página 4-226
⑦ Interruptor TCS OFF.....	página 4-85
⑧ Interruptor i-stop OFF.....	página 4-14
⑨ Botones de memoria de posición.....	página 2-10
⑩ Interruptor de compuerta trasera eléctrica.....	página 3-24
⑪ Interruptores de ventanilla eléctricas.....	página 3-43
⑫ Interruptor de bloqueo de ventanilla eléctrica.....	página 3-43

Equipamiento interior (Vista B)

▼ Equipamiento interior (Vista B)

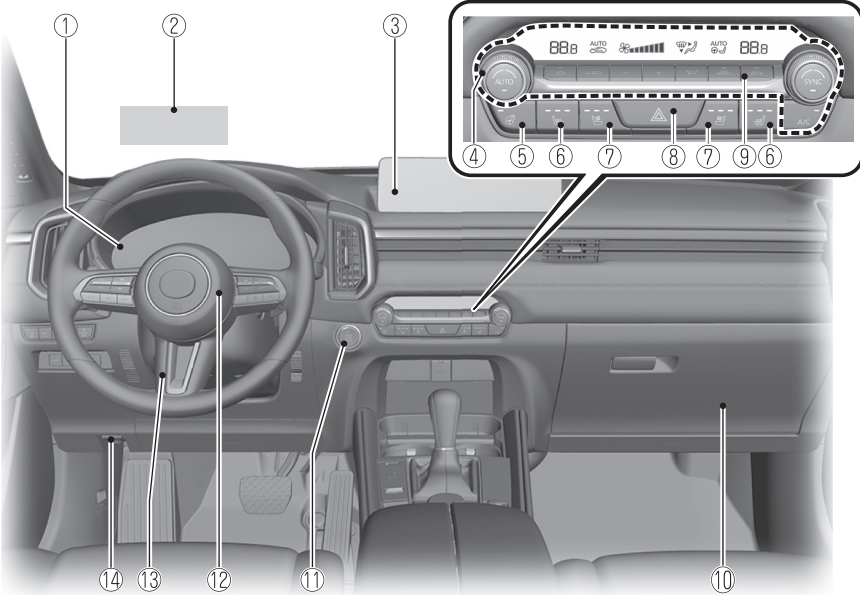

① Panel de instrumentos.....	página 4-18
② Exhibición de conducción activa.....	página 4-36
③ Mazda Connect.....	página 5-16
④ Climatizador.....	página 5-2
⑤ Interruptor de volante calefaccionado.....	página 2-23
⑥ Interruptores de calefacción del asiento.....	página 2-19
⑦ Ventilación de asiento.....	página 2-21
⑧ Interruptor del indicador de aviso de peligro.....	página 4-64
⑨ Interruptor de desempañador trasero.....	página 4-62
⑩ Guantera.....	página 5-54
⑪ Arranque a botón.....	página 4-4
⑫ Bocina.....	página 4-63
⑬ Palanca de liberación.....	página 2-4
⑭ Perilla del cofre.....	página 6-14

Equipamiento interior (Vista C)

▼ Equipamiento interior (Vista C)

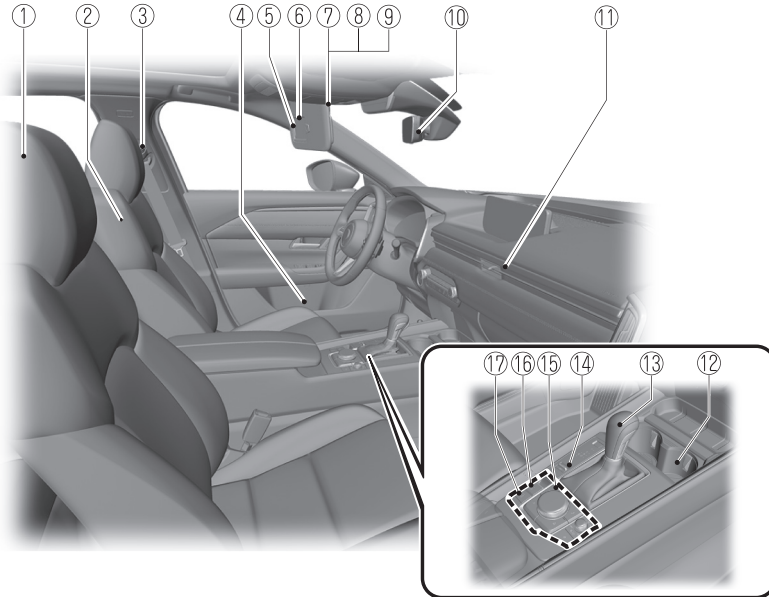

① Cabecera.....	página 2-17
② Asiento delantero.....	página 2-4
③ Cinturón de seguridad.....	página 2-25
④ Soporte para botella.....	página 5-52
⑤ Espejo de vanidad.....	página 5-41
⑥ Visera.....	página 5-41
⑦ Luz en el techo (delantera)/Luces para lectura de mapas.....	página 5-42
⑧ Consola del techo.....	página 5-54
⑨ Interruptor de techo corredizo panorámico.....	página 3-48
⑩ Espejo interior.....	página 3-41
⑪ Ventilación.....	página 5-3
⑫ Portavasos.....	página 5-51
⑬ Palanca selectora.....	página 4-38
⑭ Interruptor de Selección de marcha inteligente de Mazda (Mi-Drive)	página 4-88, 4-89
⑮ Interruptor de comando central.....	página 5-20
⑯ Interruptor de freno de estacionamiento eléctrico (EPB).....	página 4-71
⑰ Interruptor de AUTOHOLD.....	página 4-79

Equipamiento interior (Vista D)

▼ Equipamiento interior (Vista D)

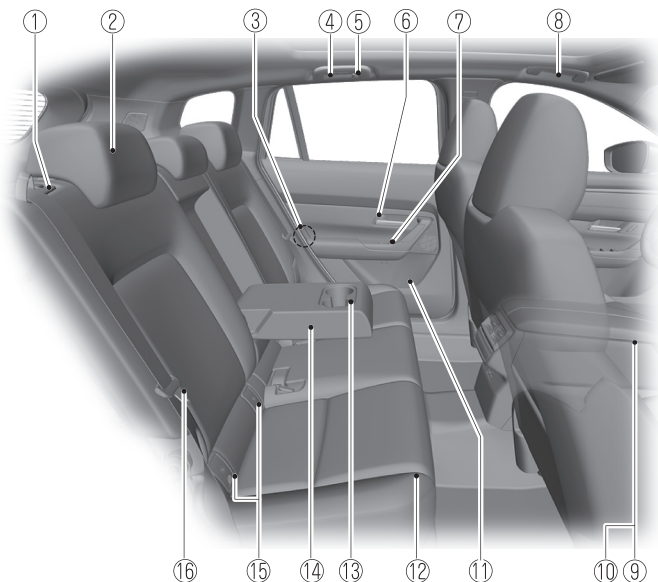

① Botón pulsador.....	página 2-14
② Cabecera.....	página 2-17
③ Seguro para niños.....	página 3-21
④ Luz en el techo (traseira).....	página 5-42
⑤ Gancho para ropa trasero.....	página 5-53
⑥ Seguro de puerta.....	página 3-20
⑦ Interruptor de ventanilla eléctrica.....	página 3-43
⑧ Agarradera.....	página 5-53
⑨ Consola central.....	página 5-54
⑩ Terminal de entrada externo.....	página 5-16
⑪ Soporte para botella.....	página 5-52
⑫ Asiento trasero.....	página 2-14
⑬ Portavasos.....	página 5-51
⑭ Descansabrazos.....	página 2-17
⑮ Anclajes inferiores ISOFIX (México)/Anclajes inferiores LATCH (Excepto México).....	página 2-54
⑯ Cinturón de seguridad.....	página 2-25

Equipamiento interior (Vista E)

▼ Equipamiento interior (Vista E)

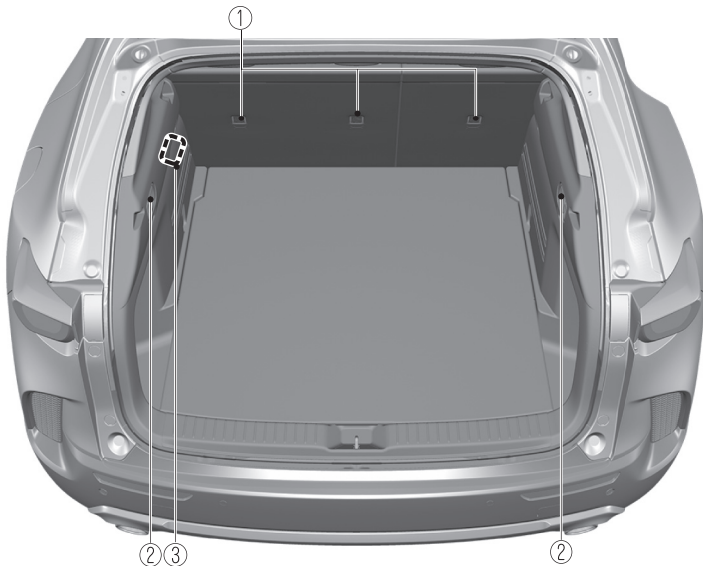

- ① Sujetadores..... página 2-47
- ② Palanca..... página 2-14
- ③ Luz del compartimiento para equipajes..... página 5-42

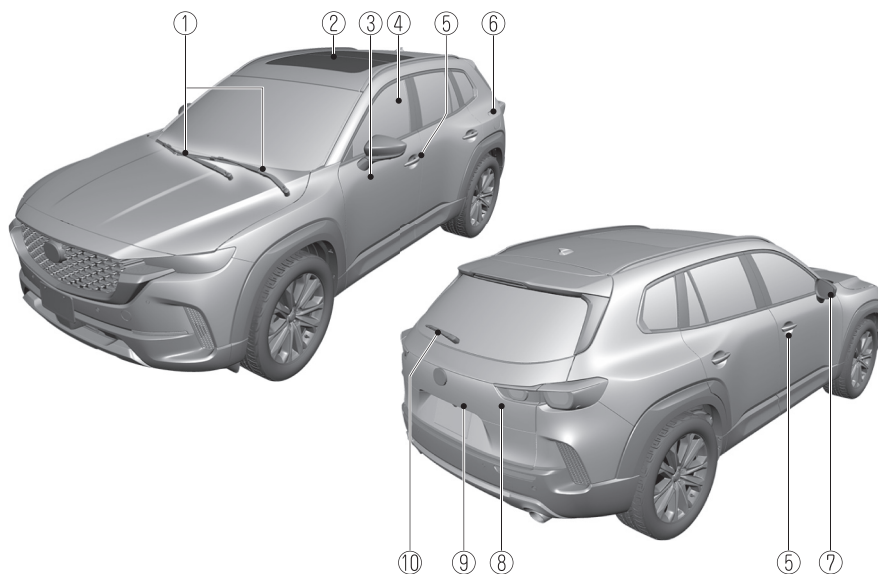

① Hojas del limpiaparabrisas.....	página 6-23
② Techo corredizo panorámico.....	página 3-46
③ Puerta.....	página 3-12
④ Luna de espejo.....	página 3-43
⑤ Sensor táctil.....	página 3-14
⑥ Tapa de combustible.....	página 3-35
⑦ Espejo exterior.....	página 3-38
⑧ Compuerta trasera.....	página 3-22
⑨ Actuador eléctrico de compuerta trasera.....	página 3-23
⑩ Hoja limpiadora trasera.....	página 6-27

2

Equipo de seguridad esencial

Información importante acerca del equipamiento de seguridad, incluyendo asientos, sistema de cinturones de seguridad, sistema de seguridad para niños y bolsas de aire SRS.

Asientos.....	2-2	Instalación del sistema de seguridad para niños.....	2-40
Precauciones del asiento.....	2-2	Cuadro de conveniencia del sistema de seguridad para niños de acuerdo a las posiciones de los asientos.....	2-43
Asiento delantero.....	2-4	Instalación de sistemas de seguridad para niños.....	2-47
Asiento trasero.....	2-14		
Cabeceras.....	2-17		
Calefacción del asiento/Ventilación de asiento/Volante calefaccionado.....	2-19		
Calefacción del asiento*	2-19		
Ventilación de asiento*	2-21		
Volante calefaccionado*	2-23		
Sistema de cinturones de seguridad.....	2-25	Bolsas de aire SRS.....	2-59
Precauciones de los cinturones de seguridad.....	2-25	Precauciones del sistema de seguridad complementario (SRS).....	2-59
Cinturón de seguridad.....	2-28	Componentes del sistema de seguridad complementario	2-66
Sistemas de advertencia de cinturones de seguridad.....	2-30	2-66
Sistemas de pretensores de cinturones de seguridad y de limitación de carga.....	2-30	Cómo funcionan las bolsas de aire SRS.....	2-68
Extensor de cinturón de seguridad.....	2-32	Criterio para el inflado de las bolsas de aire SRS.....	2-72
		Limitantes para la bolsa de aire SRS.....	2-75
		Sistema de clasificación del ocupante del asiento del conductor y del acompañante*	2-77
		2-77
		Control continuo.....	2-82
Seguridad de los niños.....	2-35		
Precauciones para la seguridad de los niños.....	2-35		

Precauciones del asiento

▼ Precauciones del asiento

ADVERTENCIA

Asegúrese que los componentes ajustables del asiento se encuentren bloqueados:

Los asientos y respaldos ajustables que no estén bien asegurados son peligrosos. En el caso de un choque o una parada brusca, el asiento o respaldo del asiento se podría mover, causándole heridas. Asegúrese intentando deslizar el asiento hacia adelante y atrás y sacudiendo el respaldo que los componentes ajustables del asiento se encuentren bloqueados en su lugar.

Nunca deje que los niños ajusten un asiento:

Permitir que los niños ajusten un asiento es peligroso y puede resultar en heridas graves si un niño se atrapa las manos o los pies con el asiento.

No conduzca con el respaldo sin bloquear:

Todos los respaldos cumplen un papel importante en la protección dentro del vehículo. Un respaldo sin bloquear es muy peligroso pues puede hacer que un pasajero salga despedido o se golpee y el equipaje podría también golpear a un ocupante en caso de una frenada repentina o un choque, provocándole heridas graves. Después de ajustar a su posición el respaldo del asiento en cualquier momento, incluso cuando no hay ningún pasajero, sacuda el respaldo para asegurarse que ha quedado bloqueado en su lugar.

Ajuste un asiento sólo cuando el vehículo está parado:

Si el asiento se ajusta mientras se conduce el vehículo, la postura de sentado puede volverse inestable y el asiento puede moverse inesperadamente causando lesiones.

No modifique ni cambie los asientos delanteros:

Modificar o cambiar los asientos delanteros como al reponer el tapizado o aflojar cualquier perno es peligroso. Los asientos delanteros tienen componentes de las bolsas de aire esenciales para el sistema de seguridad complementario. Esas modificaciones pueden dañar el sistema de seguridad complementario y pueden resultar en heridas graves. Consulte a un concesionario autorizado Mazda si fuera necesario desmontar o volver a instalar los asientos delanteros.

No conduzca con los asientos delanteros dañados:

Conducir con los asientos delanteros dañados, como los almohadones de asientos rotos o dañados hasta el uretano, es peligroso. Un choque, incluso uno no lo suficientemente fuerte como para inflar las bolsas de aire, puede dañar los asientos delanteros que tienen componentes de las bolsas de aire o esenciales para el sistema de seguridad complementario. Si sufriera otro choque, una bolsa de aire podría no inflarse lo que puede ocasionar heridas. Después de un choque siempre haga inspeccionar los asientos delanteros, los pretensores de cinturones de seguridad delanteros y las bolsas de aire en un concesionario autorizado Mazda.

No conduzca con ninguno de los asientos delanteros reclinados:

Ir sentado con el respaldo inclinado con el vehículo en movimiento es peligroso porque no se tiene toda la protección de los cinturones de seguridad. En caso de una frenada brusca o un accidente, se puede deslizar debajo del cinturón de falda y sufrir heridas internas serias. Para lograr la máxima de protección se debe viajar sentado con el respaldo lo más derecho posible.

No coloque objetos como un almohadón entre el respaldo y su espalda:

Colocar un objeto como un almohadón entre el respaldo y su espalda es peligroso debido a que Ud. no podrá mantener una postura de conducción segura y el cinturón de seguridad no funcionará en toda su capacidad en caso de un choque, lo que puede resultar en un accidente serio, heridas graves o muertes.

No coloque objetos debajo del asiento:

El objeto podría quedar atrapado y hacer que el asiento no se fije con seguridad y resultar en un accidente.

No amontone cargas más arriba del respaldo de los asientos:

Amontonar cargas por encima del respaldo de los asientos es peligroso. En caso de una frenada brusca o un accidente, los objetos pueden volar y salir proyectados y golpear o lastimar a los pasajeros.

Asegúrese que el equipaje y carga están bien seguros antes de conducir:

No asegurar el equipaje y la carga mientras conduce es peligroso pues se puede mover o aplastar en caso de una parada brusca o un choque y podría causarle heridas.

Además, si se inflan las bolsas, la carga puede dispersarse, lo que podría provocar lesiones graves o la muerte.

Nunca deje que un pasajero se siente o se pare sobre un respaldo plegado mientras el vehículo está en movimiento:

Conducir con una persona sobre el respaldo plegado es peligroso. Permitir que un niño viaje sentado sobre un respaldo plegado mientras el vehículo está en movimiento es muy peligroso. En el caso de una frenada brusca o incluso un choque menor, un niño que no se encuentre en un asiento adecuado o un sistema de seguridad para niños o no use el cinturón de seguridad podría ser proyectado hacia adelante, atrás o incluso hacia afuera del vehículo resultando en heridas serias o la muerte. El niño en el área de equipaje puede golpear con otros ocupantes y sufrir heridas serias.

 PRECAUCIÓN

- Cuando se usa un asiento, tenga cuidado de no poner sus manos o dedos cerca de partes en movimiento del asiento o en el adorno lateral para prevenir heridas.
- Cuando mueva los asientos, asegúrese que no haya ninguna carga en el área alrededor. Si se atrapa la carga se podría dañar.

➤ (Asiento manual)

Al mover los asientos hacia delante y atrás o regresar el respaldo inclinado a su posición vertical, asegúrese de sostener el respaldo con la mano. Si no sostiene el respaldo, el asiento se podría mover repentinamente y provocar heridas.

- Cuando inserte la mano debajo del asiento para limpiar la cabina o recoger algo que haya caído debajo del asiento, tenga cuidado de no lastimarse. Si entra en contacto con las partes móviles y las partes circundantes alrededor del riel del asiento, el armazón del asiento y la parte inferior del mismo, podría provocar lesiones.

NOTA

- Al volver un asiento trasero a su posición original, ponga el cinturón de seguridad en su posición normal. Verifique que el cinturón de seguridad puede ser extraído y que se retrae.
- **(Asiento eléctrico)**
El ajuste eléctrico del almohadón funciona por medio de motores. Los motores se pueden averiar si funcionan excesivamente por ello se debe evitar el uso continuo.
 - Evite el uso continuo del ajuste eléctrico estando el motor parado, para evitar que se descargue la batería. El ajustador consume gran cantidad de energía.
 - No use el interruptor para hacer más de un ajuste a la vez.

Asiento delantero

▼ Ajustar el asiento del conductor

El procedimiento de ajuste de la posición de conducción recomendada por Mazda le permite mantener una postura relajada, conducir el vehículo durante más tiempo sin sentirse cansado y realizar operaciones rápidas de forma natural.

Además, usted puede estar seguro de una visión clara en la dirección delantera para ayudarlo a conducir de forma más segura y cómoda.

Los ajustes recomendados por Mazda para la posición de conducción se realizan utilizando los siguientes procedimientos.

1. Mover el volante y asiento a sus posiciones predeterminadas.
2. Ajustar el ángulo del respaldo.
3. Ajustar la posición del asiento hacia adelante y atrás.
4. Ajustar la altura del asiento.
5. Ajustar la altura en el borde delantero del almohadón del asiento.
6. Ajustar la posición del volante.
7. Ajustar la posición del apoyacabezas.

Asiento manual

1. **Deslizamiento del asiento**
Para mover el asiento hacia adelante o hacia atrás, levante la palanca y deslice el asiento a la posición deseada y suelte la palanca.
Asegúrese que su palanca vuelve a su posición original y el asiento queda bloqueado en su lugar intentándolo empujar hacia adelante y hacia atrás.
2. **Ajuste de la altura**
Para ajustar la altura del asiento, mueva la palanca hacia arriba o abajo.
3. **Inclinación del respaldo**
Para cambiar el ángulo de inclinación del respaldo, inclíneselo hacia adelante ligeramente levantando la palanca. A continuación, inclíneselo hacia atrás hasta la posición deseada y suelte la palanca.

Asegúrese que su palanca vuelve a su posición original y el respaldo queda bloqueado en su lugar intentándolo empujar hacia adelante y hacia atrás.

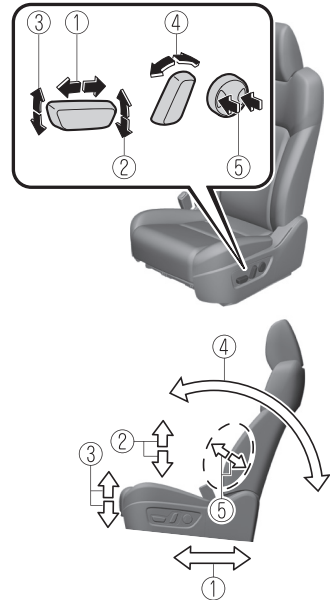
Asiento de ajuste eléctrico

1. **Deslizamiento del asiento**
Para deslizar el asiento, mueva el interruptor de ajuste del lado de afuera del asiento hacia adelante o hacia atrás y manténgalo en esa posición. Suelte el interruptor cuando el asiento está en la posición deseada.
2. **Ajuste de la altura**
Para ajustar la altura del asiento, mueva el interruptor de deslizamiento elevación hacia arriba o abajo.
3. **Ajuste de altura del borde delantero del almohadón del asiento**
Para ajustar la altura delantera del almohadón del asiento, levante o

Asientos

baje la parte delantera del interruptor de deslizamiento elevación.

4. **Inclinación del respaldo**

Para cambiar el ángulo de inclinación del respaldo, oprima la parte delantera o trasera del interruptor de inclinación. Suelte el interruptor cuando el asiento esté en la posición deseada.

5. **Ajuste del soporte lumbar**

Para aumentar la dureza del asiento, mantenga oprimiendo la parte delantera del interruptor a la posición deseada, luego suéltelo. Oprima la parte trasera del interruptor para reducir la firmeza.

Antes de realizar los ajustes de la posición de conducción recomendada por Mazda

Antes de realizar los ajustes, mueva el volante y el asiento a sus posiciones predeterminadas.

Cómo mover el volante a su posición predeterminada

⚠ ADVERTENCIA

Nunca se debe ajustar el volante mientras el vehículo está en movimiento:

Ajustar el volante mientras el vehículo está en movimiento es peligroso. Puede provocar que el conductor mueva el volante abruptamente hacia la derecha o izquierda. Esto puede causar la pérdida del control del vehículo o un accidente.

Después de ajustar la posición del volante, asegúrese de que esté bien bloqueado intentando desplazarlo hacia arriba y hacia abajo:

Conducir con el volante bloqueado de forma incorrecta es peligroso. Si el volante se mueve inesperadamente durante la conducción, usted puede perder el control de la dirección y provocar un accidente.

Baje la palanca, mueva el volante a la posición más baja y empujelo hacia abajo y completamente hacia atrás.

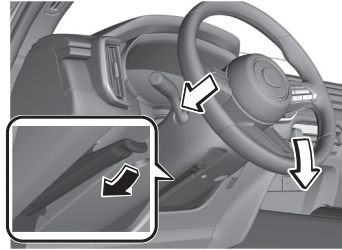

Cómo mover un asiento del conductor a su posición predeterminada

1. Deslice el asiento completamente hacia atrás.
2. Baje el asiento a su altura más baja.
3. Baje el borde delantero del almohadón del asiento a su altura más baja.
4. Siéntese completamente en el asiento y apoye su espalda contra el respaldo.

Procedimiento de ajuste del asiento para la posición de conducción recomendada por Mazda

Ajustar el ángulo del respaldo (inclinación)

Ajuste el respaldo del asiento al ángulo que proporcione una postura sentada cómoda.

1. Con su postura ligeramente inclinada, mueva el respaldo del asiento hacia adelante hasta el

ángulo en el que su cintura se sienta un poco apretada.

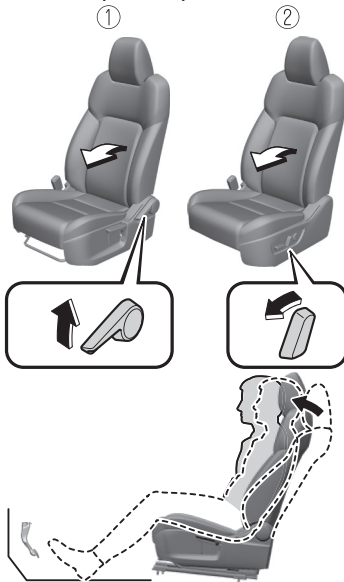

1. Asiento manual
2. Asiento eléctrico

2. Mueva el respaldo del asiento hacia atrás a una postura sentada

cómoda sin sentir calambres en la cintura.

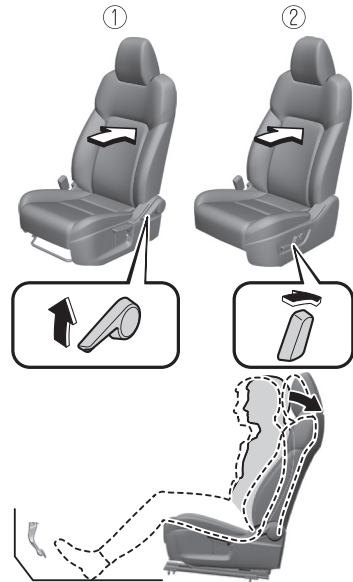

1. Asiento manual
2. Asiento eléctrico

Ajustar la posición del asiento hacia adelante y atrás (deslizamiento)

Ajuste el asiento a la posición óptima para accionar los pedales de acelerador y freno.

1. Coloque el pie izquierdo sobre el apoyapiés, el pie derecho entre los pedales de acelerador y freno, y coloque el talón en la posición que le permita pasar fácilmente de un pedal a otro.
2. Con el talón en el piso, coloque el pie derecho sobre el pedal del freno y mueva el asiento hacia adelante lo más posible hasta que

sienta un ligero calambre en el tobillo.



1. Asiento manual
2. Asiento eléctrico

3. Con el pie derecho en el pedal del freno, mueva el asiento hacia atrás hasta que ya no sienta calambres en el tobillo.
4. Con el talón en el piso, asegúrese de que puede mover el pie entre el pedal del freno y el pedal del acelerador suavemente.
5. Pise el pedal del acelerador completamente con el talón en el

piso y asegúrese de que su tobillo no se sienta demasiado estirado.



1. Asiento manual
2. Asiento eléctrico

Ajustar la altura del asiento

Ajuste la altura del asiento a una posición en la que tenga una vista clara hacia adelante y pueda conducir el vehículo con facilidad.

1. Con la espalda apoyada en el respaldo, levante el asiento hasta la altura en la que pueda ver el borde

trasero de la superficie del capó desde el parabrisas.

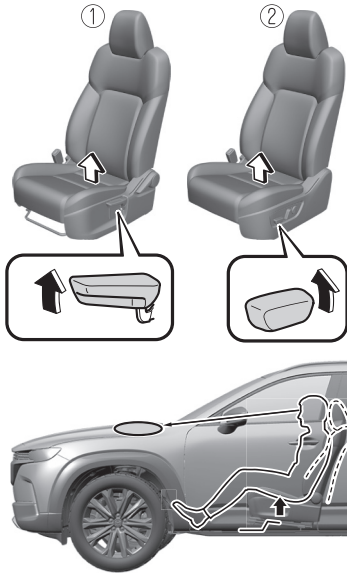

1. Asiento manual
2. Asiento eléctrico

Ajustar la altura en el borde delantero del almohadón del asiento

Ajuste la altura en el borde delantero del almohadón del asiento a la posición en la que la parte posterior de sus rodillas toque el borde delantero del almohadón del asiento.

1. Con el pie derecho en el pedal del acelerador, ajuste la altura en el borde delantero del almohadón del asiento de modo que la parte posterior de sus rodillas toque ligeramente el borde delantero del almohadón del asiento.
2. Pise el pedal del acelerador y asegúrese de que ya no sienta

calambres en la parte posterior de sus rodillas.

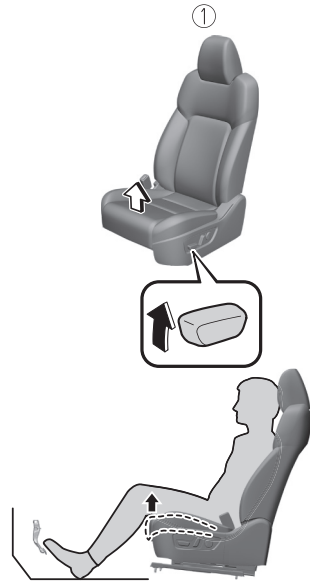

1. Asiento eléctrico

Ajustar la posición del volante

Ajuste el volante a la posición en la que pueda accionarlo fácilmente y ver claramente los medidores.

1. Con la espalda apoyada en el respaldo, extienda los brazos, colóquelos por encima del volante y tire del volante hacia usted hasta la posición de las muñecas.

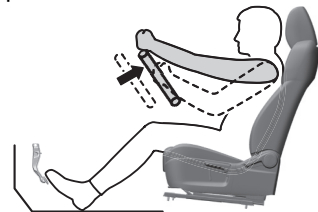

2. Ajuste la altura del volante de modo que los medidores puedan verse fácilmente.

3. Levante la palanca para bloquear correctamente el volante.

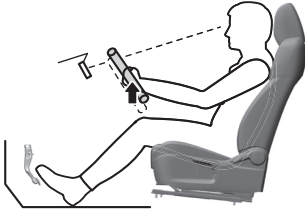

Ajustar la posición del apoyacabezas

Para evitar choques en la cabeza y el cuello, ajuste los apoyacabezas a sus posiciones correctas.

Consulte la sección Ajuste de la altura en la página 2-17.

▼ Memoria de posición de conducción (Asiento eléctrico)*

La posición de conducción deseada se puede recuperar después de programarla.

Se pueden programar las siguientes posiciones de conducción.

- Posición de asiento del conductor (deslizamiento de asiento, ajuste de altura, borde delantero del almohadón, reclinación de asiento)
Consulte la sección Ajustar el asiento del conductor en la página 2-4.
- Exhibición de conducción activa (posición de exhibición, nivel de brillo, información de exhibición)
Consulte la sección Exhibición de conducción activa en la página 4-36.
- Ángulo del espejo exterior
Consulte la sección Espejos exteriores en la página 3-38.

Se puede programar una posición de conducción para las siguientes piezas.

- Botón de memoria de posición
- Transmisor utilizado para el vehículo

NOTA

- No se puede programar el ajuste del soporte lumbar.

Programación

1. Verifique que se ha levantado el freno de estacionamiento.
2. Asegúrese que la palanca selectora está en la posición P.
3. Cambie el encendido a ON.
4. Ajuste las siguientes piezas a las condiciones deseadas.
 - Asiento del conductor
 - Exhibición de conducción activa
 - Espejos exteriores
5. Oprima el botón SET continuamente hasta que se active un sonido.

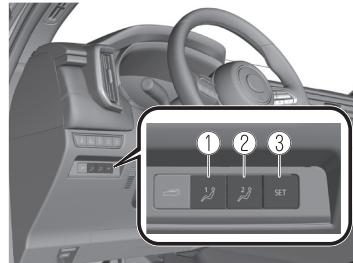

1. Botón 1
2. Botón 2
3. Botón SET
6. Realice la siguiente operación dentro de los 5 segundos siguientes a la activación del sonido para programar la posición de conducción.
 - **Programación de un botón de memoria de posición**
Oprima el botón que desea programar, ya sea el botón 1 o 2.
 - **Programación del transmisor**
Oprima el botón para abrir en el transmisor.

Se activa un sonido cuando la operación se ha completado correctamente.

NOTA

- Si no realiza la operación correctamente, se activa un sonido que indica que la programación ha fallado.
- Si el ángulo de los espejos exteriores sólo cambia un poco, es posible que el ángulo de los espejos exteriores no se haya programado correctamente.
- Si el ángulo de los espejos exteriores se ajusta cerca de los límites de su rango de movimiento, la posición de conducción se puede programar de forma correcta, pero puede que no sea posible cuando se invoque la posición de conducción programada.

Llamar la posición de conducción programada

No coloque los dedos o las manos alrededor del almohadón del asiento mientras la función de memoria del asiento esté funcionando. El asiento se mueve automáticamente mientras la función de memoria de asiento está funcionando y se puede pellizcar y lastimar los dedos o manos.

Con el botón de memoria de posición

1. Verifique que se ha levantado el freno de estacionamiento.
2. Asegúrese que la palanca selectora está en la posición P.
3. Cambie el encendido a ON.
4. Oprima el botón de programación para la posición de conducción que desea recuperar (botón 1 o 2).

5. Al finalizar el ajuste a la posición de conducción programada, se activa un sonido.

NOTA

- Cuando no es necesario ajustar la posición de conducción, no se activa ningún sonido.
- En los siguientes casos se cancela el ajuste de posición de conducción:
 - Se acciona el interruptor de ajuste del asiento del conductor.
 - Se ajusta el ángulo de los espejos exteriores.
 - Se oprime el botón SET.
 - Se oprima el botón de programación 1 o 2.
 - Se oprime el botón para cerrar o para abrir en el transmisor.
 - El vehículo se comienza a mover.
 - Se ajusta la exhibición de conducción activa.
 - La palanca selectora se mueve a una posición diferente de la posición P.

Con el transmisor

1. Desbloquee la puerta del conductor utilizando uno de los siguientes métodos.
 - Toque el área de detección del sensor táctil de desbloqueo de puerta.
 - Oprima el botón para abrir en el transmisor.
2. Al abrir la puerta del conductor en un plazo de 90 segundos después de desbloquear las puertas, se inicia el ajuste de los siguientes elementos.
 - Asiento del conductor
 - Exhibición de conducción activa (al colocar el encendido en ON, se activa la exhibición de conducción activa ajustada).

- Espejos exteriores

Se activa un sonido cuando se completa el ajuste.

NOTA

- Cuando no es necesario ajustar la posición de conducción, no se activa ningún sonido.
- En los siguientes casos se cancela el ajuste de posición de conducción:
 - Se acciona el interruptor de ajuste del asiento del conductor.
 - Se ajusta el ángulo de los espejos exteriores.
 - Se oprime el botón SET.
 - Se oprima el botón de programación 1 o 2.
 - Se oprime el botón para cerrar o para abrir en el transmisor.
 - El vehículo se comienza a mover.
 - Se ajusta la exhibición de conducción activa.
 - La palanca selectora se mueve a una posición diferente de la posición P.

Borrando posiciones de conducción programadas

Borrando las posiciones de conducción programadas en la llave

1. Cambie el encendido a OFF.
2. Oprima el botón SET continuamente hasta que se active un sonido.
3. Oprima el botón de bloqueo en el transmisor dentro de los 5 segundos siguientes a la activación del sonido.

NOTA

Si no realiza la operación correctamente, se activa un sonido que indica que la programación ha fallado.

▼ Ajustar el asiento del acompañante

Asiento manual



1. Deslizamiento del asiento

Para mover el asiento hacia adelante o hacia atrás, levante la palanca y deslice el asiento a la posición deseada y suelte la palanca.

Asegúrese que su palanca vuelve a su posición original y el asiento queda bloqueado en su lugar intentándolo empujar hacia adelante y hacia atrás.

2. Inclinación del respaldo

Para cambiar el ángulo de inclinación del respaldo, inclíneselo hacia adelante ligeramente levantando la palanca. A continuación, inclíneselo hacia atrás hasta la posición deseada y suelte la palanca.

Asegúrese que su palanca vuelve a su posición original y el respaldo queda bloqueado en su lugar.

intentándolo empujar hacia adelante y hacia atrás.

Asiento de ajuste eléctrico

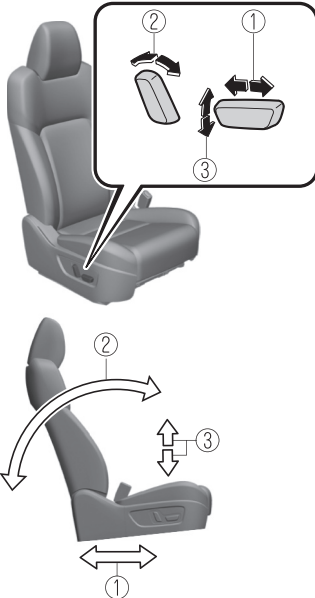

1. **Deslizamiento del asiento**
Para deslizar el asiento, mueva el interruptor de ajuste del lado de afuera del asiento hacia adelante o hacia atrás y manténgalo en esa posición. Suelte el interruptor cuando el asiento está en la posición deseada.
2. **Inclinación del respaldo**
Para cambiar el ángulo de inclinación del respaldo, oprima la parte delantera o trasera del interruptor de inclinación. Suelte el interruptor cuando el asiento está en la posición deseada.
3. **Ajuste de la altura**
Para ajustar la altura del asiento, mueva el interruptor de deslizamiento elevación hacia arriba o abajo. Suelte el interruptor

cuando el asiento está en la posición deseada.

Asiento trasero

▼ Plegado de los respaldos de asiento

Bajando los respaldos de asientos traseros se puede expandir el espacio del compartimiento para equipajes.

! ADVERTENCIA

Asegure la carga firmemente en el compartimiento para equipajes cuando se transporta con los respaldos de los asientos plegados:

Conducir sin asegurar la carga y el equipaje firmemente es peligroso pues se podría mover y obstruir la conducción al querer frenar de emergencia o un choque resultando en un accidente inesperado.

! PRECAUCIÓN

Si usted no sostiene el respaldo con la mano, este podría moverse repentinamente y provocar lesiones.

Bajando los respaldos de los asientos

! PRECAUCIÓN

Verifique la posición de un asiento delantero antes de plegar un respaldo trasero. Dependiendo de la posición de un asiento delantero, podría no ser posible plegar completamente un respaldo trasero debido a que podría golpear el respaldo del asiento delantero lo que puede rayar o dañar el asiento delantero o su bolsillo. Si fuera necesario baje o desmonte la cabecera de los asientos exteriores traseros.

Usando la palanca actuadora*

1. Después de verificar que los asientos traseros están libres, abra la compuerta trasera y baje el respaldo que quiere plegar usando la palanca actuadora.



! ADVERTENCIA

Retire siempre el sistema de seguridad para niños del asiento trasero antes de usar la palanca actuadora para el asiento trasero:

Usar la palanca actuadora mientras hay un sistema de seguridad para niños mirando hacia atrás en el asiento trasero es peligroso. Puede producirle heridas al niño que se encuentra sentado en el sistema de seguridad para niños al plegarse repentinamente hacia adelante el respaldo del asiento trasero.

Asegúrese que no haya nadie en el área del asiento trasero antes de usar (tirar de) la palanca actuadora:

No verificar el área del asiento trasero para que pueda ser usado por personas antes de plegar los respaldos con la palanca actuadora es peligroso. El área del asiento trasero es difícil de ver desde la parte de atrás del vehículo. Usar (tirar de) la palanca actuadora sin verificar puede causar una lesión a una persona cuando el respaldo del asiento se pliega repentinamente hacia adelante.

⚠ PRECAUCIÓN

- Antes de plegar los respaldos de asiento hacia abajo con la palanca actuadora, asegúrese de que no haya ninguna bebida en el portavasos trasero. Plegar los respaldos de asientos con la palanca actuadora mientras haya una bebida en el portavasos podría manchar o dañar el almohadón del asiento y el respaldo.
- Tenga cuidado con lo siguiente cuando usa la palanca actuadora:
 - En una bajada, el respaldo se podría caer hacia adelante más rápidamente que cuando el vehículo se encuentra en una superficie plana.
 - En una subida, el respaldo podría no plegarse hacia adelante. Cuando los respaldos no se pueden plegar hacia adelante con la palanca actuadora, tire del respaldo trasero hacia adelante desde el interior del vehículo.

Usando la palanca

1. Tire de la palanca y pliegue el respaldo del asiento hacia adelante.

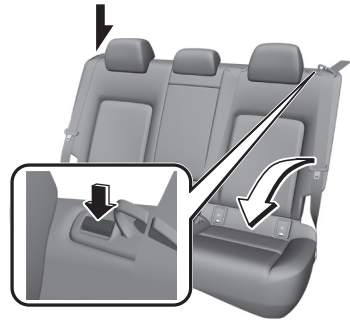

Para regresar los respaldos a la posición vertical

⚠ ADVERTENCIA

Asegúrese siempre de tirar los cinturones de seguridad para afuera de abajo de los respaldos:

Es peligroso tener un cinturón de seguridad apretado debajo de un respaldo después que el respaldo se vuelve a su posición vertical. En caso de un choque o frenada repentina, el cinturón de seguridad no le brindará una protección adecuada.

Asientos

Al regresar el respaldo a su posición vertical, asegúrese que está bien bloqueado y que la indicación roja no es visible:

Si la indicación roja está visible, el respaldo no está bien cerrado. Si se conduce el vehículo sin el respaldo trabado, se podría plegar repentinamente y causar un accidente.

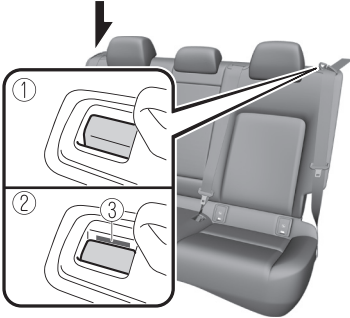

1. Asegúrese de que el cinturón de seguridad pase a través de la guía del cinturón de seguridad.

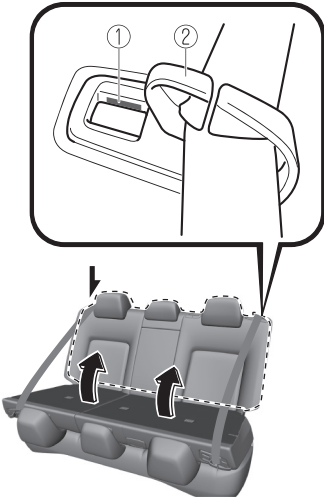

2. Oprima el respaldo del asiento hacia atrás y bloquéelo en su lugar. Después de regresar el respaldo del asiento a su posición vertical,

asegúrese que está bien bloqueado.

▼ Descansabrazos*

El descansabrazos trasero en el centro del respaldo trasero se puede usar o levantar (si no hay un ocupante en el asiento central).

**⚠ ADVERTENCIA**

Nunca ponga sus manos y dedos alrededor de las partes en movimiento del asiento y el descansabrazos:

Poner sus manos y dedos cerca de partes en movimiento del asiento y el descansabrazos es peligroso pues puede resultar en heridas.

Cabeceras**▼ Cabeceras**

Su vehículo está equipado con cabecera en todos los asientos exteriores y el asiento trasero central. Las cabeceras son para proteger a Ud. y los pasajeros de las heridas en el cuello.

⚠ ADVERTENCIA

Se debe conducir siempre con las cabeceras insertadas cuando se usan los asientos y asegúrese que están ajustadas correctamente:

Conducir con las cabeceras demasiado bajas o desmontadas es peligroso. Sin soporte detrás de su cabeza, su cuello se podría herir gravemente en caso de un choque.

▼ Ajuste de la altura

Ajuste la cabecera de forma que la parte central esté a la altura de la parte superior de las orejas del pasajero.

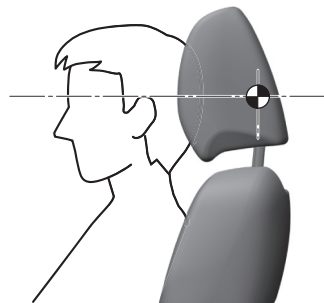

Para levantar la cabecera, tire de la misma hasta dejarla en la posición deseada.

Para bajar la cabecera, oprima la liberación del seguro, luego empuje la cabecera hacia abajo.

Asientos delanteros

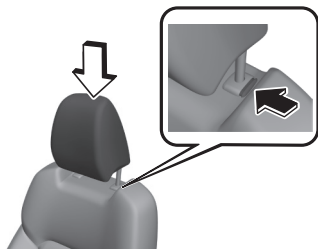

Asientos traseros exteriores

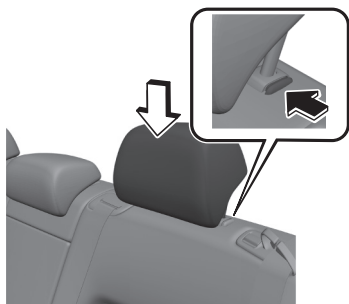

Asiento central trasero

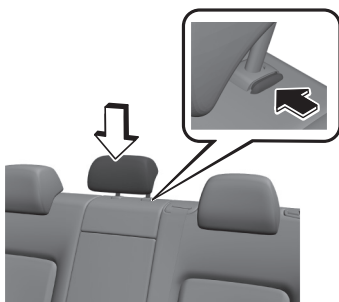

▼ **Desmontaje/Instalación**

Para desmontar la cabecera, tire de ella hacia arriba mientras que oprime el seguro.

Para instalar la cabecera, inserte las patas dentro de los agujeros mientras presiona el seguro.

⚠ ADVERTENCIA

Se debe conducir siempre con las cabecera insertadas cuando se usan los asientos y asegúrese que están bien instaladas:

Conducir con las cabecera sin instalar es peligroso. Sin soporte detrás de su cabeza, su cuello se podría herir gravemente en caso de un choque.

Después de instalar una cabecera, intente levantarla para asegurarse que no se sale:

Conducir con una cabecera sin sujetar es peligroso ya que la efectividad de la cabecera será reducida lo que puede hacer que se salga del asiento.

⚠ PRECAUCIÓN

- Al instalar la cabecera, asegúrese que está instalada correctamente con la parte delantera de la cabecera hacia delante. Si la cabecera está instalada incorrectamente, se podría salir del asiento durante un choque y resultar en heridas.
- Las cabeceras en cada uno de los asientos delanteros y traseros están diseñadas especialmente para cada asiento. No cambie las cabeceras de posiciones. Si una cabecera no está instalada correctamente en la posición del asiento, la efectividad de la cabecera durante un choque se verá comprometida lo que puede resultar en heridas.

Calefacción del asiento*

▼ Calefacción del asiento

Los asientos delanteros/traseros se pueden calentar con el motor en marcha.

Cuando la calefacción del asiento esté en funcionamiento, el indicador del interruptor de la calefacción del asiento se enciende en función de la temperatura ajustada.

Modo manual

Al oprimir el interruptor de la calefacción del asiento, la calefacción del asiento funciona en modo manual. La temperatura ajustada cambia como se muestra en la figura cada vez que se oprime el interruptor de calefacción del asiento.

Delantero

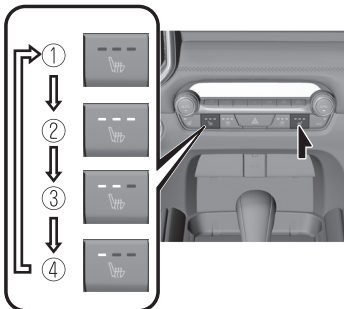

1. OFF
2. Alta
3. Media
4. Baja

Trasero*

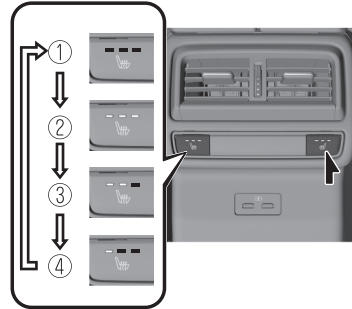

1. OFF
2. Alta
3. Media
4. Baja

NOTA

Si se apaga el motor mientras la calefacción del asiento está funcionando en modo manual, la calefacción del asiento no se enciende automáticamente la próxima vez que se encienda el motor. Para conectar la calefacción del asiento, oprima otra vez el interruptor.

Además, la calefacción del asiento trasero se detiene automáticamente después de que se usan las calefacciones de los asientos durante aproximadamente 90 minutos.

Modo automático*

La calefacción del asiento puede funcionar junto con el modo automático del climatizador. El modo automático funciona cuando el modo automático está activado en los ajustes de Mazda Connect. Consulte la sección Configuraciones en el manual de utilización de Mazda Connect.

Oprima el interruptor AUTO para seleccionar el modo automático. Durante el funcionamiento en modo automático, se muestra  (con

volante calefaccionado)/^{AUTO} (sin volante calefaccionado).

Consulte la sección Tipo completamente automático en la página 5-11.

La temperatura del asiento se controla automáticamente en 4 niveles (Alto, Medio, Bajo y OFF) en función de las condiciones de la cabina.

NOTA

- Si se desabrocha el cinturón de seguridad del acompañante, se apaga la calefacción del asiento del acompañante.
- Si se realiza alguna de las siguientes operaciones de conmutación durante el modo automático o se cancela el funcionamiento automático del climatizador, la calefacción del asiento pasa del modo automático al manual.
 - El interruptor de calefacción del asiento está presionado
 - El interruptor de ventilación de asiento está presionado

Cuando se oprime el interruptor de la calefacción del asiento/ventilación del asiento, sólo el asiento del lado donde se oprimió el interruptor pasa a modo manual. Para volver al funcionamiento automático, oprima el interruptor AUTO del climatizador.

- Si el motor se apaga mientras la calefacción del asiento está funcionando en modo automático, la calefacción del asiento volverá a funcionar en modo automático la próxima vez que se encienda el motor.

ADVERTENCIA

Tenga cuidado cuando use la calefacción del asiento:

El calor de la calefacción del asiento puede ser demasiado caliente para las siguientes personas y podría causar una quemadura de baja temperatura.

- Bebés, niños pequeños, personas mayores y personas con dificultades físicas
- Personas con piel delicada
- Personas excesivamente cansadas
- Personas intoxicadas
- Personas que han tomado medicamentos que inducen el sueño como pastillas para dormir o remedios para los resfriados

No use la calefacción del asiento con nada que tenga la capacidad de retener humedad como una sábana o almohadón en el asiento:

El asiento se puede calentar excesivamente y provocarle quemaduras de baja temperatura.

No use la calefacción del asiento incluso cuando duerma una siesta en el vehículo:

El asiento se puede calentar excesivamente y provocarle quemaduras de baja temperatura.

No coloque objetos pesados con proyecciones filosas en el asiento, ni inserte agujas o pasadores en el:

Esto puede provocar que el asiento se caliente demasiado y resulte en heridas debidas a quemaduras menores.

⚠ PRECAUCIÓN

- **(Trasero)**
Antes de plegar un respaldo trasero, asegúrese que el interruptor de la calefacción del asiento trasero está desconectado. Si se pliega un respaldo trasero mientras la calefacción del asiento trasero está funcionando, podría calentar excesivamente el asiento y dañar la superficie del asiento.
- No use solventes orgánicos para limpiar el asiento. Podría dañar la superficie del asiento y el calentador.

NOTA

(Vehículos con ventilación de asiento)

La calefacción del asiento delantero no puede utilizarse al mismo tiempo que la ventilación de asiento.

Ventilación de asiento*

▼ Ventilación de asiento

La ventilación de asiento utiliza los ventiladores instalados en los asientos para aspirar aire alrededor de la superficie del asiento y ventilarlos. Para modo encendido debe cambiarse a ON.

Cuando la ventilación de asiento esté en funcionamiento, el indicador del interruptor de la ventilación de asiento se enciende según el modo ajustado.

Modo manual

Al oprimir el interruptor de la ventilación de asiento, la ventilación de asiento funciona en modo manual. El modo cambia como se muestra en la figura cada vez que se oprime el interruptor de la ventilación de asiento.

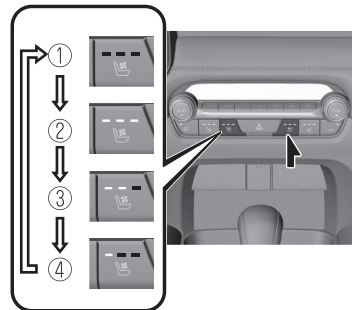

1. OFF
2. Alta
3. Media
4. Baja

NOTA

Si se apaga el motor mientras la ventilación de asiento está funcionando en modo manual, la ventilación de asiento no se enciende automáticamente la próxima vez que se encienda el motor. Para conectar la ventilación de asiento, oprima otra vez el interruptor.



Modo automático

La ventilación del asiento puede funcionar junto con el modo automático del climatizador.

El modo automático funciona cuando el modo automático está activado en los ajustes de Mazda Connect.

Consulte la sección Configuraciones en el manual de utilización de Mazda Connect.

Oprima el interruptor AUTO para seleccionar el modo automático.

Durante el funcionamiento en modo automático, se muestra  (con volante calefaccionado) /  (sin volante calefaccionado).

Consulte la sección Tipo completamente automático en la página 5-11.

El modo del asiento se controla automáticamente en 4 niveles (Alto, Medio, Bajo y OFF) en función de las condiciones de la cabina.

PRECAUCIÓN

- No use solventes orgánicos para limpiar el asiento. Podría dañar la superficie del asiento y las partes de la ventilación de asiento.
- No coloque objetos pesados con proyecciones filosas en el asiento, ni inserte agujas o pasadores en él.

NOTA

- Si se desabrocha el cinturón de seguridad del acompañante, se apaga la ventilación de asiento del acompañante.

- Si se realiza alguna de las siguientes operaciones de conmutación durante el modo automático o se cancela el funcionamiento automático del climatizador, la ventilación del asiento pasa del modo automático al manual.

- El interruptor de calefacción del asiento está presionado
- El interruptor de ventilación de asiento está presionado

Cuando se oprime el interruptor de la calefacción del asiento/ventilación del asiento, sólo el asiento del lado donde se oprimió el interruptor pasa a modo manual. Para volver al funcionamiento automático, oprima el interruptor AUTO del climatizador.

- Si el motor se apaga mientras la ventilación de asiento está funcionando en modo automático, la ventilación de asiento volverá a funcionar en modo automático la próxima vez que se encienda el motor.
- Use la ventilación de asiento cuando el motor está funcionando. Dejar la ventilación de asiento encendida por períodos largos con el motor apagado puede hacer que se descargue la batería.
- **(Vehículos con calefacción del asiento)**
La ventilación de asiento no puede utilizarse al mismo tiempo que la calefacción del asiento.

Calefacción del asiento/Ventilación de asiento/Volante calefaccionado

Volante calefaccionado*

▼ Volante calefaccionado

Las empuñaduras a la izquierda y derecha del volante se pueden calentar cuando el encendido se gira a ON.

Mientras el volante calefaccionado está en funcionamiento, se enciende el indicador del interruptor del volante calefaccionado.

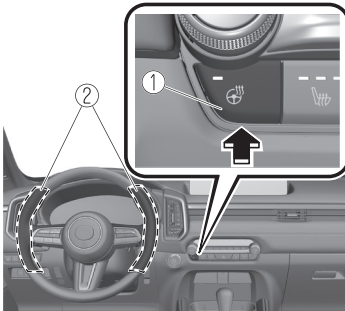

1. Interruptor de volante calefaccionado
2. Área de calefacción

Modo manual

El volante calefaccionado funciona durante unos 30 minutos cuando se oprime el interruptor del volante calefaccionado y luego se apaga automáticamente.

Para apagar manualmente el volante calefaccionado, oprima de nuevo el interruptor.

Modo automático

El volante calefaccionado puede funcionar junto con el modo automático del climatizador. El modo automático funciona cuando el modo automático está activado en los ajustes de Mazda Connect.

Consulte la sección Configuraciones en el manual de utilización de Mazda Connect.

Oprima el interruptor AUTO para seleccionar el modo automático.

Mientras funciona en modo automático, se muestra el ^{AUTO} .

Consulte la sección Tipo completamente automático en la página 5-11.

El volante calefaccionado funciona/se apaga automáticamente según las condiciones de la cabina.

NOTA

- Si se oprime el interruptor de volante calefaccionado durante el modo automático o se cancela el funcionamiento automático del climatizador, el volante calefaccionado pasa del modo automático al manual. Para volver al funcionamiento automático, oprima el interruptor AUTO del climatizador.
- Si el encendido está desconectado mientras el volante calefaccionado funciona en modo automático, el volante calefaccionado volverá a funcionar en modo automático la próxima vez que se conecte el encendido.

PRECAUCIÓN

Los siguientes tipos de personas deben tener cuidado de no tocar el volante. De lo contrario, podrían sufrir quemaduras de baja temperatura.

- Bebés, niños pequeños, personas mayores y personas con dificultades físicas
- Personas con piel delicada
- Personas excesivamente cansadas

- Personas intoxicadas
- Personas que han tomado medicamentos que inducen el sueño como pastillas para dormir o remedios para los resfriados

Precauciones de los cinturones de seguridad

▼ Precauciones de los cinturones de seguridad

Los cinturones de seguridad ayudan a reducir la posibilidad de sufrir heridas graves en caso de accidentes o frenadas bruscas. Mazda recomienda que el conductor y todos los pasajeros usen los cinturones de seguridad en todo momento.

(México)

Todos los asientos tienen cinturones de falda/hombro. Estos cinturones tienen retractores con trabas de inercia para cuando no se usan. Las trabas permiten que los cinturones queden confortables, pero sin embargo se traban automáticamente en caso de un accidente.

(Excepto México)

Todos los retractores de los cinturones de seguridad están diseñados para mantener los cinturones de falda/hombro donde no estorben cuando no se usan.

El cinturón de seguridad del conductor no se puede usar para instalar un sistema de seguridad para niños y tiene un sólo modo de bloqueo de emergencia. El conductor debe usarlo confortablemente y se bloqueará en caso de un choque.

Sin embargo, el asiento del acompañante y los retractores de todos los cinturones de falda/hombro traseros funcionan en dos modos: el modo de bloqueo de emergencia, y en el caso de los sistemas de seguridad para niños, en el modo de bloqueo automático. A pesar que recomendamos que ponga todos los niños en los asientos traseros, si se ve

obligado a usar el asiento del acompañante para un niño, deslice hacia atrás el asiento del acompañante tanto como sea posible y asegúrese que el sistema de seguridad para niños está bien instalado.

ADVERTENCIA

Use siempre su cinturón de seguridad y asegúrese que todos los pasajeros están bien protegidos:

Es extremadamente peligroso no usar un cinturón de seguridad. En caso de accidente, los pasajeros que no usan cinturones de seguridad pueden golpear a alguien o golpearse con el interior del vehículo o incluso salir proyectados del vehículo. Pueden sufrir heridas graves o incluso la muerte. En el mismo accidente, los pasajeros que usan cinturones de seguridad estarán más seguros.

En un vuelco, una persona que no usa cinturón de seguridad tiene más probabilidades de morir que una persona que usa cinturón de seguridad.

No use los cinturones de seguridad si están doblados:

Los cinturones de seguridad doblados son peligrosos. En caso de un choque, todo el ancho del cinturón no podrá absorber el impacto. Esto hará más fuerza sobre los huesos debajo del cinturón, causándole heridas graves o la muerte. Por lo tanto, si su cinturón de seguridad está torcido, deberá enderezar el cinturón de seguridad para eliminar las torceduras y permitir usar todo el ancho del cinturón.

Sistema de cinturones de seguridad

Nunca use un cinturón de seguridad para más de una persona a la vez:

Usar un cinturón de seguridad para más de un pasajero a la vez es peligroso. Un cinturón de seguridad usado de esa manera no podrá dispersar el impacto adecuadamente y los dos pasajeros se podrían golpear entre sí y sufrir heridas graves o incluso morir. Nunca use un cinturón para más de una persona a la vez y siempre use el vehículo con cada ocupante debidamente protegido.

No use un vehículo con un cinturón de seguridad dañado:

Usar un cinturón de seguridad dañado es peligroso. En un accidente el tejido del cinturón de seguridad en uso se podría dañar. Un cinturón de seguridad dañado no proveerá de adecuada protección. Haga que un concesionario autorizado Mazda inspeccione todos los sistemas de los cinturones de seguridad que estaban en uso durante un accidente antes de volver a usarlos.

Haga cambiar sus cinturones de seguridad inmediatamente si el pretensor o el limitador de carga se han activado:

Después de un choque siempre haga inspeccionar inmediatamente los pretensores de cinturones de seguridad y las bolsas de aire en un concesionario autorizado Mazda. Como las bolsas de aire, los pretensores de cinturones de seguridad y los limitadores de carga sólo funcionarán una vez y deberán ser reemplazados después de cualquier choque que los haya activado. Un cinturón de seguridad con un pretensor o limitador de carga activado es mejor que no usar cinturón de seguridad; sin embargo si los pretensores de cinturones de seguridad y los limitadores de carga no son reemplazados, el riesgo de heridas en caso de un choque aumentará.

Ubicación de la parte del hombro del cinturón de seguridad:

Ubicar mal la parte del hombro del cinturón de seguridad es peligroso. Asegúrese que la parte del hombro del cinturón de seguridad se encuentra cruzando por el hombro y próximo al cuello, pero nunca debajo del brazo, detrás del cuello ni sobre el brazo.

Colocación de la parte de la falda del cinturón de seguridad:

La parte de la falda del cinturón de seguridad usada muy alta es peligrosa. En caso de un choque, concentrará la fuerza del impacto en el área abdominal causando heridas graves. Use la parte de la falda del cinturón de seguridad bien firme y tan bajo como sea posible.

⚠ PRECAUCIÓN

La retracción de la correa será difícil si los cinturones y los anillos están sucios, por lo tanto trate de mantenerlos limpios. Para más detalles acerca de la limpieza de los cinturones de seguridad, consulte la sección "Mantenimiento del cinturón de seguridad" (página 6-51).

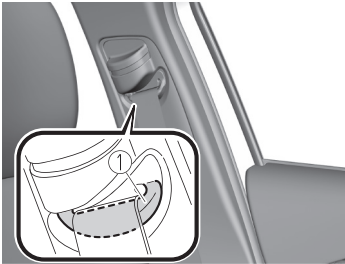

1. Anillo

▼ Mujeres embarazadas y personas con condiciones médicas serias

Las mujeres embarazadas deben usar siempre los cinturones de seguridad. Consulte a su médico por recomendaciones específicas.

El cinturón de falda se debe usar BIEN FIRME Y TAN BAJO COMO SEA POSIBLE.

El cinturón de hombro debe ser usado atravesado a través de su hombro, pero nunca cruzado a través del área del estómago.

Las personas con condiciones médicas serias también deben usar los cinturones de seguridad. Consulte con su médico por instrucciones

específicas respecto la condición médica específica.

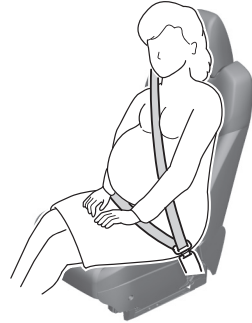

▼ Modo de bloqueo de emergencia

Cuando el cinturón de seguridad está abrochado, siempre estará en el modo de bloqueo de emergencia.

En el modo de bloqueo de emergencia, el cinturón será cómodo de usar y el retractor se bloqueará durante un choque.

Si el cinturón de seguridad está trabado y no se puede sacar, retraiga el cinturón una vez, y luego tire de él lentamente. Si eso falla, tire del cinturón de seguridad fuertemente 1 vez y afloje, luego tire de él lentamente otra vez.

(Cinturón de seguridad con modo de bloqueo automático)

Cuando el cinturón de seguridad está abrochado, estará siempre en el modo de bloqueo de emergencia hasta que lo cambie al modo de bloqueo automático al tirar del cinturón completamente hacia afuera. Si el cinturón queda muy apretado y no le permite moverse cómodamente cuando el vehículo está parado o en movimiento, podría encontrarse en el modo de bloqueo automático debido a que haya tirado del cinturón completamente hacia afuera. Para regresar el cinturón al modo de bloqueo de emergencia que es más

Sistema de cinturones de seguridad

confortable, espere hasta parar el vehículo en una área nivelada segura, retraiga completamente el cinturón de seguridad para convertirlo al modo de bloqueo emergencia y luego extiéndalo para colocárselo normalmente.

▼ Modo de bloqueo automático (excepto México)

Use siempre el modo de bloqueo automático para que el sistema de seguridad para niños no salga proyectado o se salga de posición en caso de accidente. Para activar modo de bloqueo automático del cinturón de seguridad, sáquelo completamente hacia afuera y conéctelo al sistema de seguridad para niños tal cual lo indicado. Se retraerá sujetando fuertemente el sistema de seguridad para niños y permanecerá bloqueado. Consulte la sección sobre seguridad de los niños (página 2-49).

Cinturón de seguridad

▼ Abrochándose los cinturones de seguridad

Inserte la pestaña del cinturón de seguridad en la hebilla.



1. Pestaña del cinturón de seguridad
2. Hebilla de cinturón de seguridad

Ubique el cinturón de falda lo más bajo posible, no en el área abdominal, luego ajuste el cinturón al hombro de manera que se encuentre bien contra su cuerpo.



1. Mantener bajo en el hueso de la cadera
2. Elimine la flojedad
3. Muy alto

Sistema de cinturones de seguridad

Antes de abrochar el cinturón de seguridad trasero, asegúrese que el cinturón de seguridad pase correctamente por la guía del cinturón de seguridad y que no esté doblado.

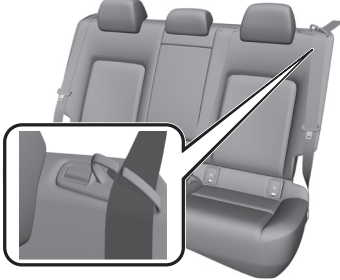

▼ Desabrochándose los cinturones de seguridad

Oprima el botón en la hebilla del cinturón de seguridad. Si el cinturón no se retrae completamente, sáquelo e inspecciónelo por torceduras. Luego asegúrese que permanece sin torceduras al retraerse.

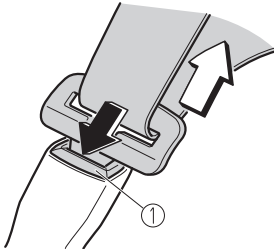

1. Botón

NOTA

Si el cinturón no se retrae completamente, inspecciónelo por torceduras. Si todavía no se retrae correctamente, hágalo inspeccionar en un concesionario autorizado Mazda.

▼ Ajustador de cinturón al hombro delantero

Los cinturones de seguridad delanteros tienen un ajustador del cinturón al hombro delantero. Si el cinturón de seguridad entra en contacto con su cuello o se resbala del hombro, ajuste la altura del cinturón de seguridad.

Para elevar

Para elevar el cinturón de seguridad, mueva el ajustador del cinturón al hombro delantero hacia arriba.

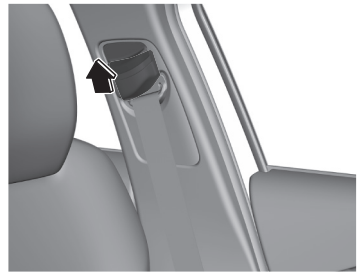

Para bajar

Para bajar el cinturón de seguridad, sujete el ajustador del cinturón al hombro delantero y baje el cinturón de seguridad con la perilla del ajustador del cinturón al hombro delantero presionada.

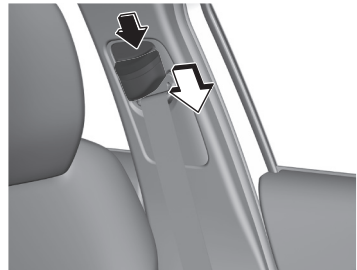

Después del ajuste, oprima el ajustador del cinturón al hombro delantero hacia abajo y asegúrese de que quede bien bloqueado.

Sistemas de advertencia de cinturones de seguridad

▼ Sistemas de advertencia de cinturones de seguridad

Si detecta que el cinturón de seguridad del ocupante está desabrochado, la advertencia o un bip alertará al ocupante.

Consulte la sección Indicación de advertencia/Advertencia de cinturón de seguridad (asiento delantero) en la página 7-30.

Consulte la sección Luz de advertencia de cinturón de seguridad (asiento trasero) (roja) en la página 7-31.

Consulte la sección Advertencia sonora de cinturón de seguridad en la página 7-38.

Indicador de cinturón de seguridad (asiento trasero) (verde)

REAR



La luz se enciende cuando el cinturón de seguridad trasero está abrochado mientras el encendido está en ON, y se apaga después de cierto tiempo.

Sistemas de pretensores de cinturones de seguridad y de limitación de carga

▼ Sistemas de pretensores de cinturones de seguridad y de limitación de carga

Para máxima protección, los cinturones de seguridad de los asientos delanteros y los asientos traseros exteriores* están equipados con sistemas pretensores y de limitación de carga. Para que ambos sistemas funcionen correctamente deberá usar el cinturón de seguridad correctamente.

Pretensores:

Cuando se detecta un choque, los pretensores se activan simultáneamente con las bolsas de aire.

Para vehículos con sistema de clasificación del ocupante del asiento del conductor y del acompañante, los pretensionadores se activan simultáneamente con las bolsas de aire cuando se detecta un vuelco. Por detalles sobre la activación, consulte la sección Criterio para el inflado de las bolsas de aire SRS (página 2-72).

Los pretensores de cinturones de seguridad eliminarán la flojedad rápidamente a la vez que se inflan las bolsas de aire. Cada vez que las bolsas de aire y los pretensores de cinturones de seguridad se activen deben ser reemplazados.

Un malfuncionamiento del sistema o en las condiciones de funcionamiento se indica mediante una advertencia.

Consulte la sección Indicación de advertencia/advertencia de los sistemas de pretensores de cinturones de seguridad/bolsa de aire en la página 7-27.

(Con sistema de clasificación del ocupante del asiento del conductor y del acompañante)

Además, el sistema de pretensores para el acompañante, como la bolsa de aire delantera y lateral del acompañante, está diseñado para activarse únicamente de acuerdo con el peso total sentado en el asiento del acompañante.

Para más detalles, consulte la sección Sensores de peso del asiento del acompañante (página 2-77).

Limitador de carga:

El sistema de limitación de carga liberará la trama del cinturón de manera controlada para reducir la fuerza del cinturón que actúa sobre el pecho del ocupante. A pesar de que las cargas más pesadas para un cinturón de seguridad ocurren en choques frontales, el limitador de carga tiene una función mecánica automática y se puede activar en el cualquier tipo de accidente siempre que el movimiento del ocupante sea suficiente.

Incluso si los pretensores no se han activado, la función limitadora de carga debe ser verificada en un concesionario autorizado Mazda.



ADVERTENCIA

Use los cinturones de seguridad sólo como se recomienda en el manual para el propietario:

La ubicación incorrecta de los cinturones de seguridad es peligrosa. Si no están bien ubicados, los sistemas de pretensores y el sistema de limitación de carga no podrán proveerle de la protección adecuada en caso de un accidente y puede resultar en heridas serias. Para más detalles acerca del uso de los cinturones de seguridad, consulte la sección "Abrochándose los cinturones de seguridad" (página 2-28).

Haga cambiar sus cinturones de seguridad inmediatamente si el pretensor o el limitador de carga se han activado:

Después de un choque siempre haga inspeccionar inmediatamente los pretensores de cinturones de seguridad y las bolsas de aire en un concesionario autorizado Mazda. Como las bolsas de aire, los pretensores de cinturones de seguridad y los limitadores de carga sólo funcionarán una vez y deberán ser reemplazados después de cualquier choque que los haya activado. Un cinturón de seguridad con un pretensor o limitador de carga activado es mejor que no usar cinturón de seguridad; sin embargo si los pretensores de cinturones de seguridad y los limitadores de carga no son reemplazados, el riesgo de heridas en caso de un choque aumentará.

Sistema de cinturones de seguridad

Nunca modifique los componentes o el cableado, o use dispositivos de prueba electrónicos en el sistema de pretensores:

Modificar los componentes o el cableado del sistema de pretensores, incluyendo el uso de dispositivos de prueba electrónicos es peligroso. Podría activarse accidentalmente o volverlos inusables lo cual evitará que se activen en caso de un accidente. Los ocupantes o reparadores podrían sufrir heridas graves.

Deséchese correctamente del sistema de pretensores:

El desechado incorrecto del sistema de pretensores o de un vehículo con pretensores no desactivados es peligroso. A menos que todos los procedimientos de seguridad hayan sido tenidos en cuenta, podría resultar en heridas. Solicite a un concesionario autorizado Mazda que deseche con seguridad el sistema de pretensores o deseche un vehículo equipado con sistema de pretensores.

NOTA

- El sistema de pretensores podría no funcionar dependiendo del tipo de choque. Por detalles, consulte la sección Criterio para el inflado de las bolsas de aire SRS (página 2-72).
- Al activarse los pretensores e inflarse las bolsas de aire se liberará un poco de humo (gas no tóxico). Esto no indica que haya un incendio. El gas no tendrá ningún efecto en los ocupantes, sin embargo aquellas personas con piel sensible pueden experimentar un leve irritación. Si su piel o sus ojos hacen contacto con residuos de la activación de los pretensores o las bolsas de aire, lávese lo antes posible.

Extensor de cinturón de seguridad

▼ Extensor de cinturón de seguridad

Si su cinturón de seguridad no es lo suficientemente largo, incluso cuando esté completamente extendido, en un concesionario autorizado Mazda podrá obtener sin cargo un extensor de cinturón de seguridad.

Este extensor es sólo para Usted y para su vehículo y asiento en particular.

Incluso si se pudiera colocar en otro cinturón de seguridad, quizás no podría sujetarlo en el momento de un accidente.

Al ordenar un extensor, ordene sólo el que le ofrezca la longitud adicional necesaria para abrocharse correctamente el cinturón de seguridad. Por más información consulte a su concesionario autorizado Mazda.

⚠ ADVERTENCIA

No use un extensor de cinturón de seguridad a menos que sea necesario:

Usar un extensor de cinturón de seguridad cuando no sea necesario es peligroso. El cinturón de seguridad será demasiado largo y no se acomodará bien. En un accidente, el cinturón de seguridad no le proveerá la protección adecuada y podría resultar herido de gravedad. Sólo use el extensor cuando sea necesario para poder abrocharse correctamente el cinturón de seguridad.

No use un extensor inadecuado:

Usar un extensor de cinturón de seguridad de otra persona o en un vehículo o asiento diferente es peligroso. El cinturón de seguridad no brindará la protección adecuada y el usuario podría resultar herido seriamente en caso de accidente. Sólo use el extensor provisto para Usted y para el vehículo y asiento en particular. NUNCA use el extensor en un vehículo o asiento diferente. Si vende su Mazda, no deje sus extensores de cinturón de seguridad en el vehículo. Puede ser usado accidentalmente por el nuevo propietario del vehículo. Después de quitar el extensor del cinturón de seguridad, deséchelo. Nunca use el extensor del cinturón de seguridad en ningún otro vehículo del cual sea propietario en el futuro.

No use un extensor que sea demasiado largo:

Es peligroso usar un extensor que es demasiado largo. El cinturón de seguridad no se acomodará bien. En un accidente, el cinturón de seguridad no le proveerá la protección adecuada y podría resultar herido de gravedad. No use un extensor o elija uno que sea más corto si la distancia entre la hebilla del extensor y el centro del cuerpo de la persona que lo va a usar es menos de 15 cm (6 pulg.).

No deje el extensor de cinturón de seguridad conectado a la hebilla:

Dejar un extensor de cinturón de seguridad conectado a la hebilla sin usar el cinturón de seguridad es peligroso. Cuando el extensor del cinturón de seguridad está conectado a la hebilla del cinturón de seguridad del conductor (o hebilla del cinturón de seguridad del acompañante), el sistema de la bolsa de aire del conductor (o acompañante) SRS determinará que el conductor (o acompañante) está usando el cinturón de seguridad incluso si el conductor (o acompañante) no lo está usando. Esta condición puede causar que la bolsa de aire del conductor (o acompañante) no se active correctamente y resulte en la muerte o heridas graves en caso de un choque. Use siempre el cinturón de seguridad con el extensor de cinturón de seguridad.

No use el extensor del cinturón de seguridad al instalar el sistema de seguridad para niños en el asiento del acompañante o del pasajero trasero:

Usando un extensor de cinturón de seguridad para abrochar un sistema de seguridad para niños en un asiento es peligroso. Siempre siga las instrucciones de instalación del fabricante del sistema de seguridad para niños y nunca use un extensor de cinturón de seguridad.

Sistema de cinturones de seguridad

NOTA

Cuando no lo use, retire el extensor del cinturón de seguridad y guárdelo en el vehículo. Si el extensor del cinturón de seguridad se deja conectado, el extensor del cinturón de seguridad puede dañarse debido a que no se retraerá con el resto del cinturón de seguridad y puede caerse fácilmente fuera de la puerta cuando no se usa y se puede dañar. Además, la luz de advertencia del cinturón de seguridad no se encenderá ni funcionará correctamente.

Precauciones para la seguridad de los niños

▼ Precauciones para la seguridad de los niños

Mazda en los asientos traseros Mazda recomienda seriamente el uso de sistemas de seguridad para niños desde tan temprana edad como sea posible.

En los EE.UU. y Canadá la ley obliga a usar sistemas de seguridad para niños. Verifique las leyes locales y estatales o provinciales por los requisitos específicos respecto a la seguridad de los niños que viajan en su vehículo.

Cualquiera sea el sistema de seguridad para niños que vaya a elegir, hágalo por uno apropiado para la edad y el tamaño del niño, obedezca las leyes y siga las instrucciones que vienen con el sistema de seguridad para niños.

Un niño que es demasiado grande para usar sistemas de seguridad para niños debe ir sentado en el asiento trasero y usar cinturones de seguridad, de falda y hombro. Si el cinturón de seguridad al hombro cruza por el cuello o la cara mueva el niño más hacia el centro del vehículo en los asientos de afuera, y hacia la hebilla de la derecha si el niño se encuentra sentado en el asiento central.

Las estadísticas confirman que el asiento trasero es el mejor lugar para todos los niños de menos de 12 años de edad y aún más en caso de que

haya un sistema de seguridad complementario (bolsas de aire).

NUNCA se debe usar un sistema de seguridad para niños de los que miran hacia atrás en el asiento del acompañante con el sistema de bolsas de aire activado. El asiento del acompañante es el menos recomendando de los asientos para instalar los otros tipos de sistemas de seguridad para niños.

(Con sistema de clasificación del ocupante del asiento del conductor y del acompañante)

Para reducir las probabilidades de sufrir heridas causadas por el inflado de la bolsa de aire del acompañante, los sensores de peso del asiento del acompañante y el sensor de clasificación del ocupante del asiento del acompañante funcionan como una parte del sistema de seguridad suplementario. Este sistema desactiva las bolsas de aire del acompañante y las bolsas de aire laterales y las bolsas de aire para rodillas, y también el sistema de pretensores del acompañante cuando el indicador de desactivación de la bolsa de aire del acompañante se enciende.

Cuando un niño pequeño se sienta en el asiento del acompañante, el sistema desactiva las bolsas de aire delantera y lateral del acompañante y las bolsas de aire para rodillas, y el sistema de pretensores de cinturones de seguridad, por lo tanto asegúrese que el indicador de desactivación de la bolsa de aire del acompañante está encendido.

Incluso si la bolsa de aire del acompañante está desactivada, Mazda

recomienda seriamente que los niños viajen bien protegidos y los sistemas de seguridad complementarios de cualquier tipo sean instalados correctamente en los asientos traseros que son los lugares más adecuados para los niños.

Para más detalles, consulte la sección "Sensores de peso del asiento del acompañante" (página 2-77).

ADVERTENCIA

Use un sistema de seguridad para niños de tamaño correcto:

Para la protección efectiva en accidentes y frenadas repentinas, un niño debe ser protegido adecuadamente usando un cinturón de seguridad o sistema de seguridad para niños dependiendo de la edad y el tamaño. De lo contrario, el niño podría resultar con heridas graves o incluso morir en caso de un accidente.

Siga las instrucciones del fabricante y mantenga siempre el sistema de seguridad para niños asegurado con el cinturón:

Un sistema de seguridad para niños mal asegurado es peligroso. En una frenada brusca o un accidente, se puede moverse causándole heridas graves o la muerte al niño o uno de los ocupantes. Asegúrese que el sistema de seguridad para niños está bien seguro en su lugar de acuerdo con las instrucciones del fabricante del sistema de seguridad para niños. Cuando no lo use, retírelo del vehículo o asegúrelo con un cinturón de seguridad o fíjelo a **AMBOS** anclajes inferiores de tipo ISOFIX/LATCH*¹ para sistemas de seguridad para niños de tipo ISOFIX/LATCH*¹ y al correspondiente anclaje de correa.

*¹ ISOFIX (México)/LATCH (excepto México)

Siempre proteja a un niño con un sistema de seguridad para niños:

Sostener un niño en brazos con el vehículo en movimiento es extremadamente peligroso. No importa lo fuerte que sea la persona, ésta no podrá sostener el niño en caso de una frenada repentina o un choque y podría resultar en heridas graves o incluso morir el niño u otro de los ocupantes. Incluso en caso de un accidente moderado, el niño podría quedar expuesto a las fuerzas de la bolsa de aire lo cual puede resultar en heridas serias o la muerte del niño, o podría arrojar al niño contra un adulto causándole heridas al niño y al adulto.

Nunca use sistemas de seguridad para niños instalados en el asiento delantero mirando hacia atrás cuando están equipados con bolsas de aire que se pueden inflar:

Los sistemas de seguridad para niños mirando hacia atrás en un asiento delantero son muy peligrosos incluso si está seguro que la bolsa de aire del acompañante no se va a inflar teniendo en cuenta que el indicador de desactivación de la bolsa de aire del acompañante está encendida. El sistema podría ser golpeado al inflarse una bolsa de aire y se podría mover violentamente hacia atrás, y el niño podría sufrir heridas graves o incluso la muerte.



(México)

NUNCA use un sistema de seguridad para niños mirando hacia atrás en un asiento protegido con una **BOLSA DE AIRE ACTIVA** delante de él, el **NIÑO** puede sufrir **HERIDAS GRAVES** o **MORIR**.

Los vehículos con bolsa de aire del acompañante tienen la siguiente etiqueta de advertencia. La etiqueta de advertencia le recuerda que en ningún momento debe colocar sistemas de seguridad para niños en el asiento del acompañante.



(Excepto México)

Los vehículos con bolsa de aire del acompañante tienen la siguiente etiqueta de advertencia. La etiqueta de advertencia le recuerda que en ningún momento debe colocar sistemas de seguridad para niños en el asiento del acompañante.



Seguridad de los niños

No instale un sistema de seguridad para niños mirando hacia adelante en el asiento del acompañante a menos que sea inevitable:

En caso de un choque, la fuerza de una bolsa de aire al inflarse podría provocar heridas graves o incluso la muerte al niño. Si no es posible evitar la instalación de un sistema de seguridad para niños mirando hacia adelante en el asiento delantero del acompañante, mueva el asiento delantero del acompañante tan lejos como sea posible y ajuste la parte de abajo del asiento (parte de abajo del asiento de ajuste de altura) a la posición más alta en la cual el cinturón de seguridad que asegura el sistema de seguridad para niños quede bien ajustado.



En ciertas condiciones sentar niños en un sistema de clasificación del ocupante del asiento del conductor y del acompañante es peligroso (Con sistema de clasificación del asiento del conductor y del copiloto):

Su vehículo está equipado con sensores de peso del asiento del acompañante. Incluso con los sensores de peso del asiento del acompañante, si debiera usar el asiento del acompañante para sentar un niño, usar un sistema de seguridad complementario en el asiento del acompañante en las siguientes condiciones aumenta el peligro de que se infle la bolsa de aire del acompañante y puede resultar en heridas graves o incluso la muerte del niño.

- El indicador de desactivación de la bolsa de aire del acompañante no se encenderá cuando siente a un niño en el sistema de seguridad para niños.
- Se coloca equipaje u otros ítems en el asiento con el niño en el sistema de seguridad para niños.
- Un pasajero trasero o equipaje empuja o tira hacia abajo el respaldo del asiento del acompañante.
- Se coloca equipaje u otros ítems en el respaldo o se cuelgan de la cabecera.
- Se lava el asiento.
- Se derraman líquidos en el asiento.
- El asiento del acompañante se mueve hacia atrás, empujando el equipaje u otros ítems colocados detrás.
- El respaldo del acompañante hace contacto con el asiento trasero.
- Se coloca equipaje u otros ítems entre el asiento del acompañante y el asiento del conductor.
- Se coloca un dispositivo eléctrico en el asiento del acompañante.
- Un dispositivo eléctrico adicional, como una calefacción del asiento está instalado en la superficie del asiento del acompañante.

➤ Cualquier accesorio, que pueda aumentar el peso total sentado en el asiento del acompañante, se coloca en el asiento del acompañante.

Las posiciones designadas con cinturones de seguridad en los asientos traseros son los lugares más seguros para los niños. Use siempre los cinturones de seguridad y los sistemas de seguridad complementarios.

No permita que un niño ni nadie se recuesten sobre o contra la ventanilla lateral de un vehículo con bolsas de aire lateral y de cortina:

Es peligroso dejar que alguien se recueste o apoye sobre la ventanilla lateral, el área del asiento del acompañante, los pilares de la ventanilla delantera y trasera y el borde del techo a lo largo de ambos lados desde donde se inflan las bolsas de aire laterales y de cortina, aunque se esté usando un sistema de seguridad para niños. El impacto de inflado de una bolsa de aire lateral o de cortina puede causarle heridas graves o la muerte a un niño mal sentado. Además, recostándose sobre o contra la puerta puede bloquear la bolsa de aire lateral y eliminar las ventajas de la protección complementaria. Debido a que los asientos delanteros están equipados con bolsas de aire delanteras, el asiento trasero es siempre un mejor lugar para los niños. Tenga mucho cuidado que un niño no se recueste ni apoye sobre la ventanilla lateral, incluso si el niño está sentado en un sistema de seguridad para niños.

Nunca use un cinturón de seguridad para más de una persona a la vez:

Usar un cinturón de seguridad para más de un pasajero a la vez es peligroso. Un cinturón de seguridad usado de esa manera no podrá dispersar el impacto adecuadamente y los dos pasajeros se podrían golpear entre sí y sufrir heridas graves o incluso morir. Nunca use un cinturón para más de una persona a la vez y siempre use el vehículo con cada ocupante debidamente protegido.

 **PRECAUCIÓN**

Con tiempo caluroso y el vehículo cerrado un cinturón de seguridad o sistema de seguridad para niños puede calentarse mucho. Para evitar quemarse o quemar a un niño, inspecciónelos antes de que Ud. o el niño los toquen.

NOTA

Su Mazda está equipado con anclajes inferiores de tipo ISOFIX/LATCH*1 para colocación de los sistemas de seguridad para niños de tipo ISOFIX/LATCH*1 diseñados especialmente en los asientos traseros. Cuando se usan estos anclajes para asegurar un sistema de seguridad para niños, consulte la sección "Uso del anclaje inferior ISOFIX (México)/Uso del anclaje inferior de tipo LATCH (excepto México)" (página 2-54).

*1 ISOFIX (México)/LATCH (excepto México)

Instalación del sistema de seguridad para niños

▼ Categorías de sistemas de seguridad para niños

NOTA

Al comprar un sistema de seguridad para niños pregunte por el más adecuado para su niño y vehículo.

(México)

Los sistemas de seguridad para niños se clasifican en los siguientes 5 grupos de acuerdo con la reglamentación 44 de la UN-R y 129 de la UN-R.

Grupo	Edad	Peso	Clasificación de tamaño/fijación (CRF)
0	Hasta aproximadamente 9 meses	Hasta 10 kg (22 lb)	ISO/L1
			ISO/L2
			ISO/R1
0+	Hasta aproximadamente 2 años	Hasta 13 kg (29 lb)	ISO/R1
			ISO/R2
			ISO/R3
1	Aproximadamente de 8 meses a 4 años	9 kg — 18 kg (20 lb — 40 lb)	ISO/R2
			ISO/R3
			ISO/F2
			ISO/F2X
2	Aproximadamente de 3 meses a 7 años	15 kg — 25 kg (33 lb — 55 lb)	ISO/F3
			—
3	Aproximadamente de 6 meses a 12 años	22 kg — 36 kg (48 lb — 79 lb)	—

(Excepto México)

Cumpla con los requisitos legales respecto al uso de los sistemas de seguridad para niños de su país.

▼ Tipos de sistema de seguridad para niños

En este manual para el propietario, se explica la instalación de los siguientes tres tipos más populares de sistemas de seguridad para niños: asiento para bebés, asiento para niños y asiento elevador.

NOTA

- La posición de instalación está determinada por el tipo de sistema de seguridad para niños. Lea cuidadosamente las instrucciones del fabricante y este manual para el propietario.
- Debido a las variaciones en el diseño de los sistemas de seguridad para niños, los asientos del vehículo y los cinturones de seguridad, todos los sistemas de seguridad para niños podrían no acomodarse en todas las posiciones de los asientos. Antes de comprar un sistema de seguridad para niños, se debe probarlo en la(s) posición(es) específica(s) del vehículo donde intenta usarlo. Si un sistema de seguridad para niños comprado anteriormente no se puede acomodar, deberá comprar otro que si lo haga.

Asiento para niños pequeños

Un asiento para niños pequeños ofrece protección al rodear la cabeza, el cuello y la espalda del niño contra la superficie del asiento.

Correspondiente al grupo 0 y 0+ de las reglamentaciones 44 de la UN-R y 129 de la UN-R.

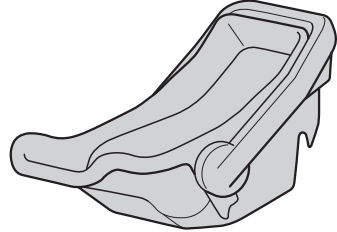
**Asiento para niños**

Un asiento para niños protege el cuerpo del niño mediante el arnés. Correspondiente al grupo 1 de las reglamentaciones 44 de la UN-R y 129 de la UN-R.

**Asiento elevador**

Un asiento elevador es un accesorio de seguridad para niños diseñado para mejorar el calce del sistema del cinturón de seguridad alrededor del cuerpo del niño.

Correspondiente al grupo 2 y 3 de las reglamentaciones 44 de la UN-R y 129 de la UN-R.

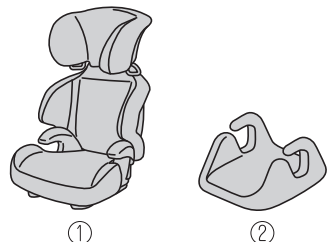

①

②

Seguridad de los niños

1. Asiento elevador con respaldo
2. Asiento elevador sin respaldo

Al usar el asiento elevador sin respaldo, instale siempre la cabecera del vehículo en el asiento donde se encuentre instalado el asiento elevador sin respaldo.

Cuadro de conveniencia del sistema de seguridad para niños de acuerdo a las posiciones de los asientos

▼ **Cuadro de conveniencia del sistema de seguridad para niños de acuerdo a las posiciones de los asientos**

(México)

La información suministrada en el cuadro muestra la adecuación de su sistema de seguridad para niños a las diferentes posiciones del asiento. Para la instalación de sistemas de seguridad para niños de otros fabricantes, consulte cuidadosamente las instrucciones del fabricante que vienen con el sistema de seguridad para niños.

Al instalar un sistema de seguridad para niños, se deben tener en cuenta los siguientes puntos:

- Desmonte siempre los apoyacabezas antes de instalar un sistema de seguridad para niños. Sin embargo, al usar el asiento elevador sin respaldo, instale siempre la cabecera del vehículo en el asiento donde se encuentre instalado el asiento elevador sin respaldo. Además, use siempre una correa de sujeción y colóquela con seguridad. Consulte la sección Cabeceras en la página 2-17.
- Al instalar un sistema de seguridad para niños en el asiento del acompañante, ajuste la posición de deslizamiento del asiento tan hacia atrás como sea posible. Consulte la sección Asiento del acompañante en la página 2-12.
- Si resulta difícil instalar un sistema de seguridad para niños en el asiento del acompañante o si el cinturón de seguridad no pueda fijarse al sistema de seguridad para niños, realice las siguientes operaciones para ajustar el asiento en el que está instalado el sistema de seguridad para niños de modo que el cinturón de seguridad pueda fijarlo completamente.
 - Mueva el asiento hacia adelante o hacia atrás.
 - Mueva el respaldo del asiento hacia adelante o hacia atrás.
 - Mueva el asiento hacia arriba o hacia abajo. (Vehículos con función de ajuste de altura)
- Al instalar un sistema de seguridad para niños en el asiento trasero, ajuste la posición del asiento delantero de manera que el asiento delantero no haga contacto con el sistema de seguridad para niños. Consulte la sección Ajustar el asiento del conductor en la página 2-4. Consulte la sección Asiento del acompañante en la página 2-12.
- Al instalar un sistema de seguridad para niños equipado con correa, desmonte la cabecera. Consulte la sección Cabeceras en la página 2-17.
- Un sistema de seguridad para niños i-Size se refiere a un sistema de seguridad para niños que obtuvo la certificación de categoría i-Size para la reglamentación 129 de la UN-R.

Al instalar un sistema de seguridad para niños en el asiento trasero, consulte las instrucciones del fabricante del sistema de seguridad para niños y la sección Usando el anclaje inferior de tipo ISOFIX en la página 2-54.

Posición del asiento	Pasajero	Trasero (Izquierda)	Trasero (Central)	Trasero (Derecha)
Posición de asiento adecuada para la categoría universal (Sí/No)	Sí (UF)	Sí (U)	Sí (U)	Sí (U)
Posición de asiento i-Size (Sí/No)	No	Sí (i-U)	No	Sí (i-U)
Fijación orientada hacia atrás más grande que pueda instalarse (R1)	No	Sí (IL)	No	Sí (IL)
Fijación orientada hacia atrás más grande que pueda instalarse (R2)	No	Sí (IL)	No	Sí (IL)
Fijación orientada hacia atrás más grande que pueda instalarse (R2X)	No	Sí (IL)	No	Sí (IL)
Fijación orientada hacia atrás más grande que pueda instalarse (R3)	No	Sí (IL)	No	Sí (IL)
Fijación orientada hacia adelante más grande que pueda instalarse (F2)	No	Sí (IUF)	No	Sí (IUF)
Fijación orientada hacia adelante más grande que pueda instalarse (F2X)	No	Sí (IUF)	No	Sí (IUF)
Fijación orientada hacia adelante más grande que pueda instalarse (F3)	No	Sí (IUF)	No	Sí (IUF)

Posición del asiento	Pasajero	Trasero (Izquierda)	Trasero (Central)	Trasero (Derecha)
Fijación orientada hacia el lado más grande que pueda instalarse (L1)	No	No	No	No
Fijación orientada hacia el lado más grande que pueda instalarse (L2)	No	No	No	No
Fijación de asiento elevador más grande que pueda instalarse (B2)	No	Sí (IUF)	No	Sí (IUF)
Fijación de asiento elevador más grande que pueda instalarse (B3)	No	Sí (IUF)	No	Sí (IUF)
No compatible i-size con una pierna de soporte (Sí/No)	Sí ¹	Sí	No	Sí
Anclajes inferiores ISOFIX pero sin correa de sujeción superior (Sí/No)	No	No	No	No

U = Adecuado para sistemas de categoría "universal" aprobados para el uso en este grupo de masa.

UF = Adecuado para sistemas de categoría "universal" que miran hacia adelante aprobados para el uso en este grupo de masa.

IUF = Adecuado para sistemas de seguridad para niños orientados hacia delante ISOFIX de categoría universal aprobados para uso en el grupo de masa.

L = Adecuado para determinados sistemas de seguridad de los niños indicados en la lista adjunta. Estas restricciones pueden pertenecer a las categorías de "vehículo específico", "restringido" o "semiuniversal".

IL = Adecuado para sistemas de seguridad para niños ISOFIX particulares (SRI) indicados en la lista adjunta. Se trata de SRI ISOFIX que pueden ser de la categoría "vehículo específico", "restringido" o "semiuniversal".

i-U = Adecuado para sistemas de seguridad para niños "universal" i-Size mirando hacia atrás y adelante.

i-UF = Adecuado sólo para sistemas de seguridad para niños "universal" i-Size mirando hacia adelante.

Sí = El sistema de seguridad para niños puede ser instalado en el asiento.

No = El sistema de seguridad para niños no puede ser instalado en el asiento o no hay fijación.

X = El sistema de seguridad para niños no puede ser instalado.

¹ Un sistema de seguridad para niños se puede instalar sólo en la posición mirando hacia delante.

Seguridad de los niños

Se puede instalar un sistema de seguridad para niños genuino Mazda. Respecto a los sistemas de seguridad para niños que se pueden instalar, consulte el catálogo de accesorios.

(Excepto México)

- Respecto a los sistemas de seguridad para niños que se pueden instalar en su Mazda, consulte a un concesionario autorizado Mazda.
- Un sistema de seguridad para niños con pierna de soporte no puede instalarse en el asiento central trasero.
- Cumpla con los requisitos legales respecto al uso de los sistemas de seguridad para niños de su país.
- En el caso de los SRI sin identificación de la clase de tamaño ISO/XX (A a G), para el grupo de masa aplicable, el fabricante del asiento para niños deberá indicar los sistemas de seguridad para niños LATCH específicos del vehículo recomendados para cada posición.

Instalación de sistemas de seguridad para niños

▼ Instalación de sistemas de seguridad para niños

Las estadísticas de accidentes demuestran que los niños viajan más seguros en el asiento trasero. El asiento del acompañante es obviamente la peor elección para un niño de menos de 12, y con los sistemas de seguridad para niños mirando hacia atrás es claramente un lugar inseguro debido a las bolsas de aire.

NOTA

Incluso si su vehículo está equipado con sensor de clasificación del ocupante del asiento del acompañante (página 2-77), que desactivan automáticamente la bolsa de aire del acompañante, el lugar más seguro para un niño de cualquier edad o tamaño es uno de los asientos traseros.

Algunos sistemas de seguridad para niños ahora vienen con correas de sujeción y por lo tanto deben ser instaladas en los asientos que vuelvan las correas más efectivas. En su Mazda, los sistemas de seguridad para niños con correas de sujeción sólo pueden ser acomodadas en las tres posiciones en el asiento trasero.

Algunos sistemas de seguridad para niños también utilizan conectores ISOFIX/LATCH*1 especialmente diseñados; consulte la sección "Uso del anclaje inferior ISOFIX (México)/Uso del anclaje inferior LATCH (excepto México)" (página 2-54).

*1 ISOFIX (México)/LATCH (excepto México)

ADVERTENCIA

Los sistemas de seguridad para niños con correas de sujeción funcionan solo en los asientos traseros equipados con correas de sujeción:

La instalación de un sistema de seguridad para niños equipado con correas de sujeción en el asiento del acompañante no es efectivo para la seguridad del sistema y resultará en un incremento de la posibilidad de heridas graves si el sistema de seguridad para niños se va hacia adelante por no estar sujetado mediante las correas.

Instale los sistemas de seguridad para niños con correas de sujeción donde haya anclajes de correas.

▼ Sujetadores

Hay sujetadores para asegurar los sistemas de seguridad para niños equipados en el vehículo. Ubique cada posición de anclaje usando la figura. Para instalar un sistema de seguridad para niños, desmonte la cabecera. Siempre siga el manual de instrucciones que acompaña al sistema de seguridad para niños.

Ubicación del sujetador

Use las ubicaciones del sujetador indicadas cuando instale un sistema de

Seguridad de los niños

seguridad para niños equipado con una correa de sujeción.

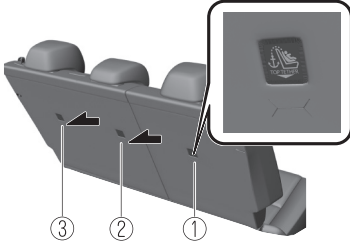

1. Para el lado derecho
2. Para el centro (excepto México)
3. Para el lado izquierdo

⚠ ADVERTENCIA

Siempre coloque la correa de sujeción en la posición de anclaje de correa de sujeción correcta:

Colocar la correa de sujeción en una posición de anclaje de correa de sujeción incorrecta es peligroso. En caso de un choque, la correa de sujeción se puede salir y aflojar el sistema de seguridad para niños. Si el sistema de seguridad para niños se mueve puede ocasionar heridas o la muerte del niño.

Desmunte siempre la cabecera e instale el sistema de seguridad para niños (excepto cuando se trate de un asiento elevador sin respaldo):

Instalar un sistema de seguridad para niños sin desmontar la cabecera es peligroso. El sistema de seguridad para niños no se pudo instalar correctamente lo que puede resultar en la muerte o heridas al niño.

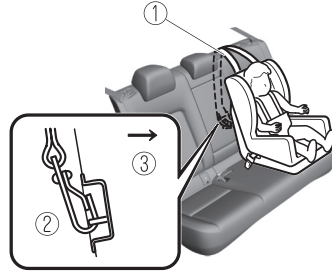

(Excepto México)

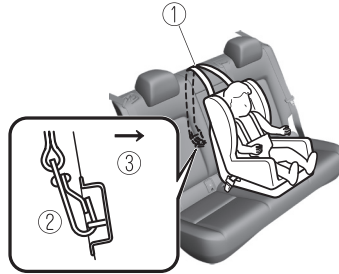

1. Correa de sujeción
2. Sujetador
3. Adelante

Instale siempre la cabecera y ajústela en la posición más adecuada después de desmontar el sistema de seguridad para niños:

Conducir con la cabecera desmontada es peligroso ya que no se puede prevenir el impacto en la cabeza de un ocupante durante el frenado de emergencia o un choque, lo que puede resultar en un accidente grave, heridas o muerte.

Consulte la sección Cabeceras en la página 2-17.

▼ Usando el modo de bloqueo automático (excepto México)

Siga estas instrucciones para usar el sistema de seguridad para niños, a menos que coloque un sistema de seguridad para niños de tipo LATCH para los anclajes inferiores de tipo LATCH traseros. Consulte la sección "Usando el anclaje inferior de tipo LATCH" (página 2-54).

NOTA

Siga cuidadosamente las instrucciones del fabricante del sistema de seguridad para niños. Si no está seguro si tiene un sistema de tipo LATCH o correa de sujeción, verifique en las instrucciones del fabricante del sistema de seguridad para niños y siga las instrucciones de acuerdo a lo indicado. Dependiendo del tipo de sistema de seguridad para niños, podría usar un sistema LATCH en vez de cinturones de seguridad o si el cinturón pasa por el pecho del niño, podría no ser recomendable usar el modo de bloqueo automático.

1. Asegúrese que el respaldo está bien seguro empujándolo hasta que esté completamente bloqueado.
2. Desmonte la cabecera. Sin embargo, al usar el asiento elevador sin respaldo, instale siempre la cabecera del vehículo en el asiento donde se encuentre instalado el asiento elevador sin respaldo. Consulte la sección Cabeceras en la página 2-17.
3. Asegure el sistema de seguridad para niños con la parte del cinturón de falda del cinturón de falda/hombro. Consulte las instrucciones del fabricante del sistema de seguridad para niños por información respecto a la colocación del cinturón.

4. Para colocar el retractor en el modo de bloqueo automático, tire de la parte del hombro del cinturón hasta que todo el largo del cinturón quede afuera del retractor.



5. Empuje el sistema de seguridad para niños firmemente en el asiento del vehículo. Asegúrese que el cinturón lo apriete bien. Podrá oír ruidos provenientes del retractor al funcionar si el sistema se encuentra en el modo de bloqueo automático. Si el cinturón no sostiene el asiento bien seguro, repita este procedimiento.



NOTA

- Controle esta función cada vez antes que vaya a usar el sistema de seguridad para niños. No se debe poder tirar la parte del hombro del cinturón hacia afuera del retractor mientras el sistema está en el modo de bloqueo automático. Cuando desmonte el sistema de seguridad para niños, deberá asegurarse que el cinturón se retrae completamente para cambiar el sistema al modo de bloqueo de emergencia antes que una persona use el cinturón de seguridad.
6. Si su sistema de seguridad para niños necesita del uso de una correa de sujeción de seguridad, consulte las instrucciones del fabricante para enganchar y apretar la correa de sujeción de seguridad.

⚠️ ADVERTENCIA

Use la correa de sujeción de seguridad y el anclaje de la correa sólo para un sistema de seguridad para niños:

Usar la correa de sujeción de seguridad o el anclaje de la correa para asegurar otra cosa que no sea un sistema de seguridad para niños es peligroso. Esto puede debilitar o dañar la correa de sujeción de seguridad o el anclaje de la correa y resultar en heridas.

Desmonte siempre la cabecera e instale el sistema de seguridad para niños (excepto cuando se trate de un asiento elevador sin respaldo):

Instalar un sistema de seguridad para niños sin desmontar la cabecera es peligroso. El sistema de seguridad para niños no se pudo instalar correctamente lo que puede resultar en la muerte o heridas al niño.

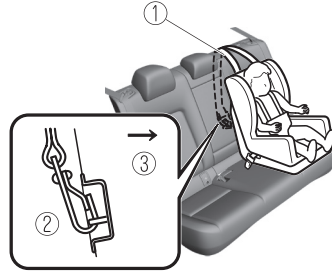

(Excepto México)

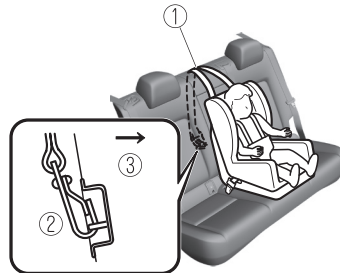

1. Correa de sujeción
2. Sujetador
3. Adelante

Siempre coloque la correa de sujeción en la posición de anclaje de correa de sujeción correcta:

Colocar la correa de sujeción en una posición de anclaje de correa de sujeción incorrecta es peligroso. En caso de un choque, la correa de sujeción se puede salir y aflojar el sistema de seguridad para niños. Si el sistema de seguridad para niños se mueve puede ocasionar heridas o la muerte del niño.

Instale siempre la cabecera y ajústela en la posición más adecuada después de desmontar el sistema de seguridad para niños:

Conducir con la cabecera desmontada es peligroso ya que no se puede prevenir el impacto en la cabeza de un ocupante durante el frenado de emergencia o un choque, lo que puede resultar en un accidente grave, heridas o muerte.

Consulte la sección Cabeceras en la página 2-17.

▼ Si tuviera que usar el asiento delantero para niño

Si no puede colocar todos los niños en los asientos traseros, ponga los niños más pequeños en los asientos traseros y asegúrese que el niño mayor que va adelante use el cinturón del hombro sobre el hombro.

NUNCA use un sistema de seguridad para niños mirando hacia atrás en un asiento del acompañante, independientemente de si su vehículo está equipado o no con un sensor de clasificación del ocupante del asiento del acompañante.

Este asiento tampoco es para sistemas de seguridad para niños con correas de sujeción, póngalos en uno de las posiciones de los asientos traseros usando las correas de sujeción.

De la misma manera, no se podrá asegurar el sistema de seguridad para niños de tipo ISOFIX/LATCH*¹ en el asiento del acompañante y deberá ser usado en el asiento trasero.

No permita que nadie duerma contra la ventanilla lateral debido a que su vehículo tiene una bolsa de aire lateral y una de cortina opcionales, la cual puede causar heridas graves a un pasajero mal sentado. Como los niños comúnmente se duermen en los

automóviles, es más recomendable sentarlos en los asientos traseros. Si es inevitable la instalación del sistema de seguridad para niños en el asiento delantero, siga estas instrucciones para usar el sistema de seguridad para niños de los que miran hacia adelante en el asiento del acompañante.

*1 ISOFIX (México)/LATCH (excepto México)

NOTA

- Para verificar si los asientos delanteros tienen bolsas de aire laterales:
Los vehículos Mazda equipados con bolsa de aire lateral tienen una etiqueta "SRS AIRBAG" del lado de afuera en los asientos delanteros.
- Para verificar si su vehículo tienen bolsas de aire de cortina:
Los vehículos Mazda equipados con bolsa de aire de cortina tienen una etiqueta "SRS AIRBAG" en los pilares de ventanilla a lo largo del borde del techo.

 ADVERTENCIA

Siempre mueva el asiento del acompañante hacia atrás tanto como sea posible, si instalar un sistema de seguridad para niños mirando hacia adelante fuera inevitable:

Como su vehículo tiene bolsas de aire delanteras y aún más debido su vehículo tiene bolsas de aire laterales, un sistema de seguridad para niños mirando hacia adelante solo debe ser instalado en el asiento del acompañante cuando sea inevitable.

Incluso si el indicador de desactivación de la bolsa de aire del acompañante está encendido, siempre mueva hacia atrás tanto como sea posible el asiento, debido a que la fuerza de la bolsa de aire al inflarse podría provocar heridas graves o incluso la muerte al niño.

Nunca use sistemas de seguridad para niños instalados en el asiento delantero mirando hacia atrás cuando están equipados con bolsas de aire que se pueden inflar:

Los sistemas de seguridad para niños mirando hacia atrás en el asiento del acompañante son muy peligrosos. Incluso en caso de un choque moderado, el sistema de seguridad para niños podría ser golpeado al inflarse una bolsa de aire y se podría mover violentamente hacia atrás, y el niño podría sufrir heridas graves o incluso la muerte. A pesar de sentirse seguro que la bolsa de aire del acompañante no se inflará basándose en el hecho que el indicador de desactivación de la bolsa de aire del acompañante está encendida, no deberá usar un sistema de seguridad para niños mirando hacia atrás en el asiento delantero.

No permita que un niño ni nadie se recuesten sobre o contra la ventanilla lateral de un vehículo con bolsas de aire lateral y de cortina:

Es peligroso dejar que alguien se recueste o apoye sobre la ventanilla lateral, el área del asiento del acompañante, los pilares de la ventanilla delantera y trasera y el borde del techo a lo largo de ambos lados desde donde se inflan las bolsas de aire laterales y de cortina, aunque se esté usando un sistema de seguridad para niños. El impacto de inflado de una bolsa de aire lateral o de cortina puede causarle heridas graves o la muerte a un niño mal sentado. Además, recostándose sobre o contra la puerta puede bloquear la bolsa de aire lateral y eliminar las ventajas de la protección complementaria. Debido a que los asientos delanteros están equipados con bolsas de aire delanteras, el asiento trasero es siempre un mejor lugar para los niños. Tenga mucho cuidado que un niño no se recueste ni apoye sobre la ventanilla lateral, incluso si el niño está sentado en un sistema de seguridad para niños.

Desmunte siempre la cabecera e instale el sistema de seguridad para niños (excepto cuando se trate de un asiento elevador sin respaldo):

Instalar un sistema de seguridad para niños sin desmontar la cabecera es peligroso. El sistema de seguridad para niños no se pudo instalar correctamente lo que puede resultar en la muerte o heridas al niño.

Instale siempre la cabecera y ajústela en la posición más adecuada después de desmontar el sistema de seguridad para niños:

Conducir con la cabecera desmontada es peligroso ya que no se puede prevenir el impacto en la cabeza de un ocupante durante el frenado de emergencia o un choque, lo que puede resultar en un accidente grave, heridas o muerte.

Consulte la sección Cabeceras en la página 2-17.

Instalación del sistema de seguridad para niños del asiento del acompañante (Con sistema de clasificación del ocupante del asiento del conductor y del acompañante)

1. Verifique que el encendido está desconectado.
2. Deslice el asiento hacia atrás tanto como sea posible.



3. Desmonte la cabecera. Sin embargo, al usar el asiento elevador sin respaldo, instale siempre la cabecera del vehículo en el asiento donde se encuentre instalado el asiento elevador sin respaldo.
4. Coloque el sistema de seguridad para niños en el asiento sin colocar su peso en el asiento y abraque el cinturón de seguridad. Consulte las instrucciones del fabricante del sistema de seguridad para niños

por información respecto a la colocación del cinturón.

5. Para colocar el retractor en el modo de bloqueo automático, tire de la parte del hombro del cinturón hasta que todo el largo del cinturón quede afuera del retractor.
6. Empuje el sistema de seguridad para niños firmemente en el asiento del vehículo. Asegúrese que el cinturón lo apriete bien. Podrá oír ruidos provenientes del retractor al funcionar si el sistema se encuentra en el modo de bloqueo automático. Si el cinturón no sostiene el asiento bien seguro, repita el paso anterior y también éste.

NOTA

- Controle esta función cada vez antes que vaya a usar el sistema de seguridad para niños. No se debe poder tirar la parte del hombro del cinturón hacia afuera del retractor mientras el sistema está en el modo de bloqueo automático. Cuando desmonte el sistema de seguridad para niños, deberá asegurarse que el cinturón se retrae completamente para cambiar el sistema al modo de bloqueo de emergencia antes que una persona use el cinturón de seguridad.
 - Siga cuidadosamente las instrucciones del fabricante del sistema de seguridad para niños. Dependiendo del tipo de sistema de seguridad para niños, podría no emplear cinturones de seguridad que se encuentran en el modo de bloqueo automático.
7. Siente al niño en el sistema de seguridad para niños con cuidado y asegure al niño de acuerdo con las

instrucciones del fabricante del sistema de seguridad para niños.

8. Cambien el encendido a ON y asegúrese que el indicador de desactivación de bolsa de aire del acompañante se encienda después de instalar un sistema de seguridad para niños en el asiento del acompañante.

Si el indicador de desactivación de bolsa de aire del acompañante no se enciende, desmonte el sistema de seguridad para niños, cambie el encendido de OFF, y luego vuelva a instalar el sistema de seguridad para niños (página 2-77).

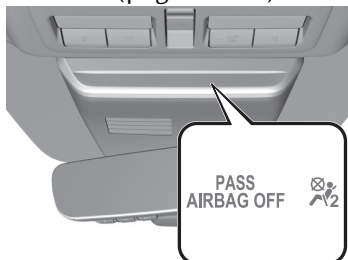

⚠ ADVERTENCIA

No asiente un niño en un sistema de seguridad para niños en el asiento del acompañante si el indicador de desactivación de bolsa de aire del acompañante no está encendido:

A pesar de que siempre es mejor instalar un sistema de seguridad para niños en el asiento trasero, es imprescindible **SOLO** usar un sistema de seguridad para niños en el asiento del acompañante si el indicador de desactivación está encendido al sentar al niño en el sistema de seguridad para niños (página 2-77). Sentar un niño en un sistema de seguridad para niños en el asiento del acompañante con el indicador de desactivación de bolsa de aire del acompañante apagada es peligroso. Si el indicador no se enciende, esto significa que la bolsa de aire del acompañante y las laterales, las bolsas de aire para rodillas y el pretensor del cinturón de seguridad están listos para usar. Si en caso de accidente se inflara una bolsa de aire, un niño en un sistema de seguridad para niños que viajara sentado en el asiento del acompañante podría sufrir heridas graves o incluso morir. Si el indicador no se enciende después de sentar un niño en un sistema de seguridad para niños en el asiento delantero, sienta el niño en un sistema de seguridad para niños en el asiento trasero y consulte a un concesionario autorizado Mazda tan pronto como sea posible.

▼ Uso del anclaje inferior ISOFIX (México)/Uso del anclaje inferior LATCH (Excepto México)

Su Mazda está equipado con anclajes inferiores de tipo ISOFIX/LATCH*1 para colocación de los sistemas de seguridad para niños de tipo ISOFIX/LATCH*1 diseñados especialmente en los asientos traseros. Se deben usar ambos anclajes, de lo contrario el asiento podría salirse de lugar y poner en peligro al niño. La mayoría de los sistemas de seguridad para niños de

tipo ISOFIX/LATCH*1 deben también ser usados junto con una correa de sujeción para que sean efectivos. Si tienen una correa de sujeción debe de usarla para asegurarse que su niño quede bien seguro.

ADVERTENCIA

Siga las instrucciones del fabricante para usar el sistema de seguridad para niños:

Un sistema de seguridad para niños mal asegurado es peligroso. En una frenada brusca o un accidente, se puede moverse causándole heridas graves o la muerte al niño o uno de los ocupantes. Asegúrese que el sistema de seguridad para niños está bien seguro en su lugar de acuerdo con las instrucciones del fabricante del sistema de seguridad para niños.

Nunca coloque los dos sistemas de seguridad para niños en el mismo anclaje inferior ISOFIX/LATCH*1:

Colocar dos sistemas de seguridad para niños al mismo anclaje inferior de tipo ISOFIX/LATCH*1 es peligroso. En caso de un choque, uno de los anclajes puede no ser lo suficientemente fuerte como para sujetar los dos sistemas de seguridad para niños y se podría romper, causándole heridas o incluso la muerte. Si usa la posición del asiento para otro sistema de seguridad para niños cuando la posición de tipo ISOFIX/LATCH*1 exterior está ocupada, use el cinturón central, y la correa de sujeción si está equipado con correa de sujeción.

Asegúrese que el sistema de seguridad para niños está bien seguro:

Un sistema de seguridad para niños mal asegurado es peligroso. En una frenada brusca o un accidente, se puede moverse causándole heridas graves o la muerte al niño o uno de los ocupantes. Siga las instrucciones del fabricante del sistema de seguridad para niños sobre por donde pasar el cinturón para asegurar el asiento como si tuviera un niño en su lugar de manera que más adelante nadie vaya a sentar un niño sin la debida protección. Cuando no lo use, retírelo del vehículo o asegúrelo con un cinturón de seguridad o fíjelo a AMBOS anclajes inferiores de tipo ISOFIX/LATCH*1 para sistemas de seguridad para niños de tipo ISOFIX/LATCH*1.

Asegúrese que no haya cinturones de seguridad u objetos extraños próximo o alrededor del sistema de seguridad para niños ISOFIX/LATCH*1:

Es peligroso no seguir las instrucciones del fabricante del sistema de seguridad para niños al instalar el sistema de seguridad para niños. Si los cinturones de seguridad o un objeto extraño impiden que el sistema de seguridad para niños sea instalado en los anclajes inferior de tipo ISOFIX/LATCH*1, y el sistema de seguridad para niños está bien instalado, el sistema de seguridad para niños se puede mover en una frenada repentina o un choque, causándole heridas graves o la muerte al niño u otros ocupantes. Al instalar el sistema de seguridad para niños, asegúrese que no haya cinturones de seguridad u objetos extraños próximo o alrededor de los anclajes inferior de tipo ISOFIX/LATCH*1. Siga siempre las instrucciones del fabricante del sistema de seguridad para niños.

*1 ISOFIX (México)/LATCH (excepto México)

Instalación en los asientos traseros exteriores

1. Primero, ajuste el asiento delantero para permitir que haya una separación entre el sistema de seguridad para niños y el asiento delantero.
Consulte la sección Ajustar el asiento del conductor en la página 2-4.
Consulte la sección Asiento del acompañante en la página 2-12.
2. Asegúrese que el respaldo está bien seguro empujándolo hasta que esté completamente bloqueado.
3. Retire la cubierta de los anclajes inferiores ISOFIX/LATCH*1 del sistema de seguridad para niños para verificar la ubicación de los anclajes inferiores ISOFIX/LATCH*1.



1. Anclaje inferior

NOTA

- La marca de los anclajes inferiores ISOFIX/LATCH*1 en la cubierta indica la posición de los anclajes inferiores ISOFIX/LATCH*1 para la instalación del sistema de seguridad para niños.
- Guarde la cubierta retirada para que no se pierda.

4. Desmonte la cabecera. Sin embargo, al usar el asiento elevador sin respaldo, instale siempre la cabecera del vehículo en el asiento donde se encuentre instalado el asiento elevador sin respaldo.
Consulte la sección Cabeceras en la página 2-17.

5. Asegure el sistema de seguridad para niños usando AMBOS anclajes inferiores de tipo ISOFIX/LATCH*1, siga las instrucciones del fabricante del sistema de seguridad para niños. Tire del sistema de seguridad para niños para asegurarse que ambos anclajes están enganchados.
6. Si su sistema de seguridad para niños está equipado con una correa de sujeción, significa que es muy importante colocar correctamente la correa de sujeción para la seguridad del niño. Siga cuidadosamente las instrucciones del fabricante del sistema de seguridad para niños al instalar la correa de sujeción.

*1 ISOFIX (México)/LATCH (excepto México)

! ADVERTENCIA

Use la correa de sujeción de seguridad y el anclaje de la correa sólo para un sistema de seguridad para niños:

Usar la correa de sujeción de seguridad o el anclaje de la correa para asegurar otra cosa que no sea un sistema de seguridad para niños es peligroso. Esto puede debilitar o dañar la correa de sujeción de seguridad o el anclaje de la correa y resultar en heridas.

Desmonte siempre la cabecera e instale el sistema de seguridad para niños (excepto cuando se trate de un asiento elevador sin respaldo):

Instalar un sistema de seguridad para niños sin desmontar la cabecera es peligroso. El sistema de seguridad para niños no se pudo instalar correctamente lo que puede resultar en la muerte o heridas al niño.

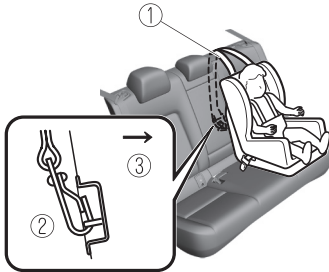

1. Correa de sujeción
2. Sujetador
3. Adelante

Siempre coloque la correa de sujeción en la posición de anclaje de correa de sujeción correcta:

Colocar la correa de sujeción en una posición de anclaje de correa de sujeción incorrecta es peligroso. En caso de un choque, la correa de sujeción se puede salir y aflojar el sistema de seguridad para niños. Si el sistema de seguridad para niños se mueve puede ocasionar heridas o la muerte del niño.

Instale siempre la cabecera y ajústela en la posición más adecuada después de desmontar el sistema de seguridad para niños:

Conducir con la cabecera desmontada es peligroso ya que no se puede prevenir el impacto en la cabeza de un ocupante durante el frenado de emergencia o un choque, lo que puede resultar en un accidente grave, heridas o muerte.

Consulte la sección Cabeceras en la página 2-17.

Instalación en el asiento trasero central

Los anclajes inferiores ISOFIX/LATCH*1 en el centro del asiento trasero están más separados que los juegos de anclajes inferiores ISOFIX/LATCH*1 para instalación del sistema de seguridad para niños en otras posiciones de los asientos. Los sistemas de seguridad para niños con conectores ISOFIX/LATCH*1 rígidos no pueden ser instalados en la posición del asiento trasero central. Algunos sistemas de seguridad para niños equipados con ISOFIX/LATCH*1 pueden ser ubicados en la posición central y llegarán a los anclajes inferiores ISOFIX/LATCH*1 más cercanos que estén separados 416 mm (16,4 pulg.). Los sistemas de seguridad para niños compatibles con ISOFIX/LATCH*1 (con conectores en el tejido del cinturón) pueden ser usados en esta posición del asiento sólo si las instrucciones del fabricante del sistema de seguridad indican que el sistema de seguridad para niños puede ser instalado a anclajes inferiores ISOFIX/LATCH*1 que estén separados 416 mm (16,4 pulg.). No coloque los dos sistemas de seguridad para niños en el mismo anclaje inferior ISOFIX/LATCH*1. Si su sistema de seguridad para niños tiene una correa de

Seguridad de los niños

sujeción, también debe de ser usada para la seguridad óptima de su niño.

El procedimiento es el mismo que el de la instalación de los asientos traseros exteriores.

*1 ISOFIX (México)/LATCH (excepto México)

Ubicación de Anclaje inferior de tipo ISOFIX/LATCH*1



! ADVERTENCIA

Desmonte siempre la cabecera e instale el sistema de seguridad para niños (excepto cuando se trate de un asiento elevador sin respaldo):

Instalar un sistema de seguridad para niños sin desmontar la cabecera es peligroso. El sistema de seguridad para niños no se pudo instalar correctamente lo que puede resultar en la muerte o heridas al niño.

(Excepto México)

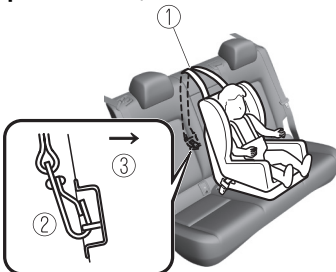

1. Correa de sujeción

2. Sujetador
3. Adelante

Siempre coloque la correa de sujeción en la posición de anclaje de correa de sujeción correcta:

Colocar la correa de sujeción en una posición de anclaje de correa de sujeción incorrecta es peligroso. En caso de un choque, la correa de sujeción se puede salir y aflojar el sistema de seguridad para niños. Si el sistema de seguridad para niños se mueve puede ocasionar heridas o la muerte del niño.

Instale siempre la cabecera y ajústela en la posición más adecuada después de desmontar el sistema de seguridad para niños:

Conducir con la cabecera desmontada es peligroso ya que no se puede prevenir el impacto en la cabeza de un ocupante durante el frenado de emergencia o un choque, lo que puede resultar en un accidente grave, heridas o muerte.

Consulte la sección Cabeceras en la página 2-17.

*1 ISOFIX (México)/LATCH (excepto México)

Precauciones del sistema de seguridad complementario (SRS)

▼ Precauciones del sistema de seguridad complementario (SRS)

Los sistemas de seguridad complementarios (SRS) delantero y lateral incluyen diferentes tipos de bolsas de aire. **Verifique los diferentes tipos de bolsas de aire que están equipadas en su vehículo localizando los indicadores de ubicación "SRS AIRBAG"**. Estos indicadores son visibles en el área donde las bolsas de aire están instaladas.

Las bolsas de aire están instaladas en las siguientes ubicaciones:

- El cubo volante (bolsa de aire del lado del conductor)
- El tablero del lado del acompañante (bolsa de aire del lado del acompañante)
- Debajo del panel de instrumentos (bolsas de aire para rodillas del lado del conductor y del acompañante*)
- Los lados de afuera de los respaldos delanteros (bolsas de aire laterales para el conductor y el acompañante)
- Los lados de afuera de los respaldos traseros (bolsas de aire laterales para pasajeros traseros)*
- Los pilares de ventana delantero y trasero, y el borde del techo a lo largo de ambos lados (bolsas de aire de cortina)

Los vehículos con sistema de clasificación del ocupante del asiento del conductor y del acompañante

tienen un sensor que detecta un vuelco inminente.

Los sistemas de seguridad complementarios con bolsas de aire fueron diseñados para proveerle protección complementaria en ciertas situaciones, por lo tanto, es siempre importante usar los cinturones de seguridad de la siguiente manera:

Si no se usa el cinturón de seguridad, una bolsa de aire sola no le protegerán adecuadamente en caso de un accidente. Se deben usar los cinturones de seguridad para:

- Evitar que el ocupante sea arrojado contra una bolsa de aire inflándose.
- Reducir la posibilidad de heridas durante un accidente del tipo que no ha sido tenido en cuenta para que la bolsa de aire lo proteja como un choque trasera.
- Reducir la posibilidad de heridas en choques frontales, casi frontales o laterales o vuelcos que no son lo suficientemente importantes como para inflar las bolsas de aire.
- Reducir la posibilidad de verse proyectado hacia afuera del vehículo.
- Reducir la posibilidad de lesiones en la parte inferior del cuerpo y las piernas durante un accidente.
- Sustener al conductor en una posición donde pueda tener mayor control del vehículo.

Si su vehículo también está equipado con sistema de clasificación del asiento del conductor y del acompañante, consulte el Sistema de clasificación del asiento del copiloto (página 2-77) por detalles.

Si su vehículo está equipado con un sistema de clasificación del asiento del conductor y del acompañante, el indicador de desactivación de la bolsa de aire del acompañante se enciende por un tiempo especificado después de girar a la posición ON la llave de encendido.

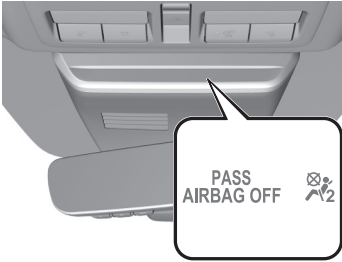

Los niños pequeños deben ser protegidos por un sistema de seguridad para niños tal como lo establece la ley de cada estado o provincia. En algunos estados y provincias, los niños grandes deben usar un sistema de seguridad para niños (página 2-35).

Tenga en cuenta cuidadosamente que sistema de seguridad para niños es necesario para su niño y siga las instrucciones de instalación en este Manual para el propietario así como las instrucciones del fabricante del sistema de seguridad para niños.

ADVERTENCIA

Los cinturones de seguridad deben ser usados en vehículos equipados con bolsas de aire:

Es peligroso depender sólo de las bolsas de aire para protección en caso de un accidente. Solas, las bolsas de aire no le prevendrán de heridas graves. Las bolsas de aire correspondientes se inflarán sólo en caso del primer choque, sean choques frontales, casi frontales, laterales o vuelcos al menos moderados. Todos los pasajeros deben usar siempre los cinturones de seguridad.

Los niños no deben viajar sentados en el asiento del acompañante:

Ubicar a un niño, de 12 años o menos, en el asiento delantero es peligroso. El niño podría ser golpeado por una bolsa de aire que se infla y sufrir heridas graves o incluso morir. Cuando un niño duerme es más probable que se recueste contra la puerta y podría ser golpeado por la bolsa de aire lateral en caso de un choque moderado del vehículo del lado del acompañante. Siempre que sea posible, proteja al niño de 12 años o menos sentándolo en el asiento trasero en un sistema de seguridad para niños adecuado a su edad y tamaño.

Nunca use sistemas de seguridad para niños instalados en el asiento delantero mirando hacia atrás cuando están equipados con bolsas de aire que se pueden inflar:

Los sistemas de seguridad para niños mirando hacia atrás en un asiento delantero son muy peligrosos incluso si está seguro que la bolsa de aire del acompañante no se va a inflar teniendo en cuenta que el indicador de desactivación de la bolsa de aire del acompañante está encendida. El sistema podría ser golpeado al inflarse una bolsa de aire y se podría mover violentamente hacia atrás, y el niño podría sufrir heridas graves o incluso la muerte.



No se siente demasiado cerca de las bolsas de aire del conductor y acompañante:

Es extremadamente peligroso sentarse muy cerca de los módulos de las bolsas de aire del conductor o acompañante o colocar las manos o los pies sobre ellos. Las bolsas de aire del conductor y acompañante se inflan con gran fuerza y velocidad. Pueden ocurrir heridas serias si alguien se encuentra demasiado cerca. El conductor debe tomar siempre el volante por el aro. El acompañante debe mantener ambos pies en el suelo. Los ocupantes de los asientos delanteros deben ajustar sus asientos tan atrás como sea posible y deben sentarse bien derechos contra los respaldos usando los cinturones de seguridad correctamente.

Siéntese en el centro del asiento y use los cinturones de seguridad correctamente:

Es extremadamente peligroso sentarse muy cerca de los módulos de las bolsas de aire laterales o colocar las manos sobre ellos, o dormir contra la puerta o colgarse de la ventanilla. Las bolsas de aire laterales y de cortina se inflan con gran fuerza y velocidad directamente a lo largo de las puertas del lado del vehículo que ha sido chocado. Pueden ocurrir heridas serias si alguien se encuentra demasiado cerca de una puerta o se encuentra apoyado contra una ventana, o si uno de los ocupantes traseros se agarra de los respaldos de los asientos delanteros. Dele a las bolsas de aire laterales y de cortina el espacio necesario para que funcionen sentándose en el centro del asiento mientras el vehículo está en movimiento y use los cinturones de seguridad correctamente.

No coloque objetos sobre o alrededor del área donde se infla la bolsa de aire:

Fijar objetos a las bolsas de aire o colocar algo en el área donde se inflan las bolsas de aire es peligroso. En caso de accidente, el objeto puede interferir con la bolsa de aire al inflarse y lastimar a los ocupantes. Además, la bolsa podría dañarse causando la liberación de gases. Mantenga siempre el área de inflado de los módulos de la bolsa de aire libre de cualquier obstrucción.

Por ejemplo, no debe hacer nada de lo siguiente, ya que puede interferir con el inflado de la bolsa de aire.

- No ponga una cubierta o apoye nada en áreas como el tablero y la parte inferior del panel de instrumentos que bloquee la bolsa de aire delantera y las bolsas de aire para rodillas del acompañante.
- No utilice cubre asientos en los asientos delanteros ni en los asientos traseros equipados con bolsas de aire laterales.
- No cuelgue ninguna mochila, bolsa o bolsita que cubra los laterales de los asientos que bloqueen las bolsas de aire laterales.
- No coloque ningún objeto en las agarraderas. Sólo cuelgue ropa directamente en los ganchos.

No toque los componentes del sistema de seguridad complementarios después que las bolsas de aire se hayan inflado:

Tocar los componentes del sistema de seguridad complementario después que las bolsas de aire se hayan inflado es peligroso. Inmediatamente después de inflarse, están demasiado calientes. Se podría quemar.

Nunca instale ningún tipo de equipos en la parte delantera de su vehículo:

La instalación de equipos en la parte delantera, como barras de protección delanteras (barras tipo canguro, barras tipo toro, barras de encaje u otros dispositivos similares), palas para nieve, o cabrestantes es peligroso. El sistema de sensores de choque del sistema de las bolsas de aire podría verse afectado. Esto podría hacer que las bolsas de aire se inflaran inesperadamente, o podría impedir que las bolsas de aire se inflaran en caso de un accidente. Los ocupantes delanteros podrían resultar heridos de gravedad.

No modifique la suspensión:

Modificar la suspensión del vehículo es peligroso. Si se cambia la altura del vehículo o la suspensión, el vehículo podría no detectar precisamente un choque o vuelco resultando en el inflado incorrecto o inesperado de una bolsa de aire y la posibilidad de sufrir heridas graves.

Para evitar la detección errónea del sistema de sensores de bolsa de aire, tenga cuidado con lo siguiente:

- No use neumáticos ni ruedas que no sean las especificadas para su Mazda:

El uso de otro tamaño de neumático o rueda diferente del especificado para su Mazda es peligroso (página 9-7). El uso de esas ruedas evitará que el sistema de detección de accidentes del vehículo detecte precisamente un choque o vuelco resultando en el inflado incorrecto e inesperado de la bolsa de aire y la posibilidad de sufrir heridas graves.

- **No sobrecargue su vehículo:**
Sobrecargar su vehículo es peligroso ya que podría evitar que el sistema de sensores de choque del sistema de las bolsas de aire detecte precisamente un choque o vuelco resultando en el inflado incorrecto e inesperado de la bolsa de aire y la posibilidad de sufrir heridas graves. La relación de peso en el eje (GAWR) y la relación de peso bruto del vehículo (GVWR) están indicados en la etiqueta de certificación de seguridad del vehículo, en el bastidor de la puerta del conductor. No exceda esas relaciones.

No modifique una puerta delantera ni deje ningún daño sin reparar. Haga siempre que un concesionario autorizado Mazda inspeccione la puerta delantera dañada:

Modificar una puerta delantera o dejar un daño sin reparar es peligroso. Cada puerta delantera tiene un sensor de coche lateral como componente del sistema de seguridad complementario. Si se perforan orificios en una puerta delantera, si se saca un altavoz de puerta o se deja una puerta sin reparar, el sensor se puede ver afectado adversamente haciendo que no detecte la presión de un choque correctamente durante un choque lateral. Si un sensor no detecta un choque lateral correctamente, las bolsas de aire lateral y de cortina y el pretensor de cinturón de seguridad delantero podría no funcionar normalmente lo que puede resultar en heridas graves para los ocupantes.

No modifique el sistema de seguridad complementario:

Modificar los componentes o el cableado del sistema de seguridad complementario es peligroso. Se puede activar accidentalmente o dañarlo. No se deben realizar modificaciones en el sistema de seguridad complementario. No se deben instalar adornos, escudos u otros sobre los módulos de las bolsas de aire. Tampoco se deben instalar equipos eléctricos sobre o cercanos a los componentes del sistema y cableado. Un concesionario autorizado Mazda puede brindarle los cuidados especiales necesarios al desmontar e instalar los asientos delanteros. Es importante proteger el cableado y las conexiones de las bolsas de aire para asegurarse que las bolsas de aire no se inflen accidentalmente y que el sistema de clasificación del asiento del copiloto y los asientos mantengan una conexión de bolsa de aire sin dañar.

No coloque equipaje u otros objetos debajo de los asientos delanteros:

Colocar equipaje u otros objetos debajo de los asientos delanteros es peligroso. Los componentes esenciales del sistema de seguridad complementario pueden estar dañados, y en el caso de un choque lateral, las bolsas de aire correspondientes podrían no inflarse, lo que puede resultar en heridas graves o muertes. Para evitar que los componentes esenciales del sistema de seguridad complementario se dañen, no coloque equipaje u otros objetos debajo de los asientos delanteros.

No conduzca un vehículo con los componentes del sistema de la bolsa de aire/pretensores de cinturón de seguridad dañados:

Los componentes del sistema de bolsas de aire/pretensores de cinturones de seguridad usados o dañados deben ser cambiados después de un choque que los haga activarse o dañarse. Solo un concesionario autorizado Mazda entrenado puede evaluar completamente estos sistemas para ver si van a funcionar en el siguiente accidente. Conducir con una bolsa de aire o pretensor usado o dañado no le brindará la protección necesaria en el caso de otro accidente y puede resultar herido o morir.

No retire las partes interiores de la bolsa de aire:

Desmontar cualquier componente como los asientos delanteros, el tablero delantero, el volante o las partes de los pilares de ventanilla delantera o trasera y a lo largo del borde del techo, conteniendo sensores o partes de bolsas de aire es peligroso. Estas partes contienen componentes esenciales de la bolsa de aire. Una bolsa de aire se puede activar accidentalmente y provocarle heridas graves. Siempre haga que un concesionario autorizado Mazda desmonte estas partes.

Deséchese correctamente del sistema de bolsas de aire:

Desechar una bolsa de aire de manera inadecuada o un vehículo con una bolsa de aire sin inflar es extremadamente peligroso. A menos que todos los procedimientos de seguridad hayan sido tenidos en cuenta, podría resultar en heridas. Solicite a un concesionario autorizado Mazda que deseche con seguridad el sistema de bolsas de aire o deseche un vehículo equipado con bolsas de aire.

NOTA

- Si fuera necesario modificar el cableado o los componentes del sistema de seguridad complementario para poder acomodar una persona con algún tipo de condición especial de salud de acuerdo con lo certificado por un médico, consulte a un concesionario autorizado Mazda de acuerdo con "Asistencia al propietario (EE.UU.)" (página 8-4).
- Cuando una bolsa de aire se infla, escuchará un ruido fuerte de la bolsa inflándose y verá salir humo. Nada de ello le causará heridas, sin embargo, la textura de las bolsas de aire puede causarle heridas en partes del cuerpo no cubiertas con vestimenta debido a la fricción.
- Si vendiera su Mazda, le rogamos que informe al nuevo propietario que tiene sistemas de seguridad complementarios y que debe familiarizarse con las instrucciones sobre el mismo en el Manual para el propietario.

- Esta es una etiqueta muy visible que le advierte contra el uso un sistema de seguridad para niños mirando hacia atrás instalados en el asiento del acompañante.

(México)



(Excepto México)



Componentes del sistema de seguridad complementario

▼ Componentes del sistema de seguridad complementario

(Con sistema de clasificación del ocupante del asiento del conductor y del acompañante)

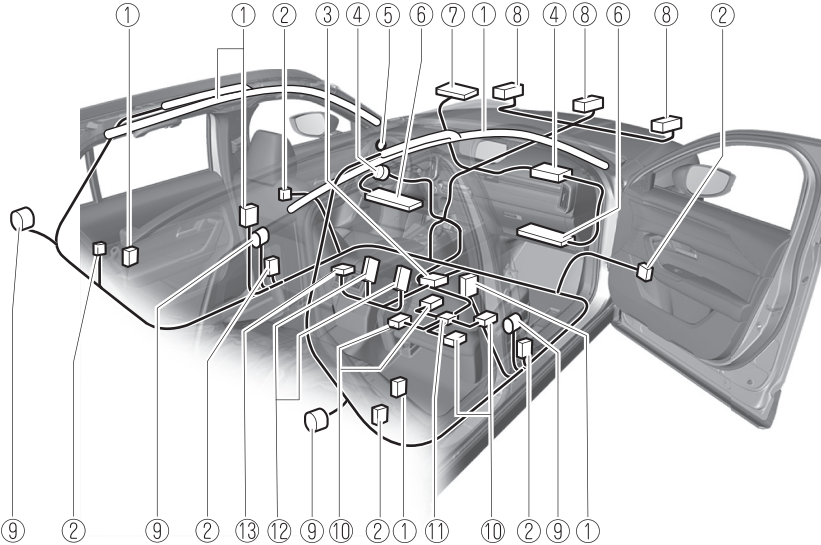

1. Infladores y bolsas de aire laterales y de cortina
2. Sensores de choque lateral
3. Sensor de vuelco, sensores de choque y módulo de diagnóstico (unidad SAS)
4. Infladores y bolsas de aire del conductor/acompañante
5. Indicación de advertencia/advertencia del sistema de pretensionadores de cinturones de seguridad/bolsa de aire (página 7-27)
6. Infladores y bolsas de aire para rodillas del conductor/acompañante
7. Indicador de desactivación de bolsa de aire del acompañante (página 2-77)
8. Sensores de bolsa de aire delantera
9. Pretensionadores de cinturones de seguridad (página 2-30)
10. Sensores de peso del asiento del acompañante (página 2-77)
11. Módulo de control de sensor de peso del asiento del acompañante
12. Interruptores de hebilla de cinturón de seguridad del asiento del conductor y del acompañante (página 2-82)

13. Sensor de posición de deslizamiento de asiento del conductor (página 2-77)

(Sin sistema de clasificación del ocupante del asiento del conductor y del acompañante)

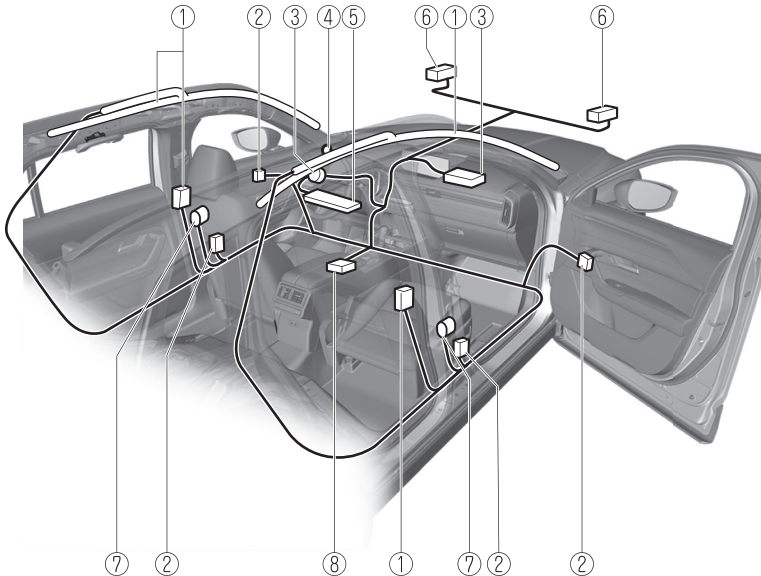

1. Infladores y bolsas de aire laterales y de cortina
2. Sensores de choque lateral
3. Infladores y bolsas de aire del conductor/acompañante
4. Indicación de advertencia del sistema de pretensores de cinturones de seguridad/bolsa de aire /bolsa de aire (página 7-27)
5. Inflador y bolsa de aire para rodillas del conductor
6. Sensores de bolsa de aire delantera
7. Pretensionadores de cinturones de seguridad (página 2-30)
8. Sensores de choque, y módulo de diagnóstico (unidad SAS)

Cómo funcionan las bolsas de aire SRS

▼ Cómo funcionan las bolsas de aire SRS

Su Mazda está equipado con los siguientes tipos de bolsas de aire SRS. Las bolsas de aire SRS fueron diseñadas para trabajar junto con los cinturones de seguridad para ayudar a reducir las heridas en caso de accidente.

Las bolsas de aire SRS fueron diseñadas para proveer mayor protección a los pasajeros además de las funciones de los cinturones de seguridad. Asegúrese de usar correctamente los cinturones de seguridad.

▼ Pretensores de cinturón de seguridad

Los pretensionadores funcionarán diferentemente dependiendo en el tipo de bolsa de aire que se hayan equipado. Por más detalles sobre el funcionamiento del pretensionador de cinturón de seguridad, consulte la sección Criterio para el inflado de las bolsas de aire SRS (página 2-72).

Delantero

Los pretensores de cinturones de seguridad delanteros fueron diseñados para activarse en caso de choques moderados o severos frontales, casi frontales.

Además, los pretensores funcionan cuando se detecta un choque lateral o un vuelco (con sensor de vuelco).

Asiento trasero exterior*

Los pretensores de cinturones de seguridad traseros exteriores fueron diseñados para activarse en caso de

choques moderados o severos frontales, casi frontales.

Además, los pretensores funcionan cuando se detecta un choque lateral o un vuelco.

▼ Bolsa de aire del conductor

La bolsa de aire del conductor está montada en el volante.

Cuando los sensores de choque de las bolsas de aire detectan un impacto frontal de mayor fuerza que moderada, la bolsa de aire del conductor se infla rápidamente ayudando a reducir heridas principalmente en la cabeza o pecho del conductor al golpearse directamente con el volante.

Por detalles sobre la activación de la bolsa de aire, consulte la sección "Criterio para el inflado de las bolsas de aire SRS" (página 2-72).

(Con sistema de clasificación del ocupante del asiento del conductor y del acompañante)

El inflado de la bolsa de aire de dos etapas del conductor se controla en dos etapas dependiendo de la posición del asiento del conductor. El sensor de posición de deslizamiento de asiento del conductor se ubica debajo del asiento del conductor. El sensor determina si el asiento del conductor se encuentra por delante o por detrás de una posición de referencia y envía la posición del asiento al módulo de diagnóstico (unidad SAS). La unidad SAS fue diseñada para controlar el inflado de la bolsa de aire del conductor dependiendo de que tan cerca se encuentra el asiento del conductor del volante.

Durante un choque de intensidad moderada, la bolsa de aire del conductor se infla con menos energía, mientras que en caso de choques más

severos y cuando el asiento del conductor se encuentra detrás de la posición de referencia, se infla con más energía.

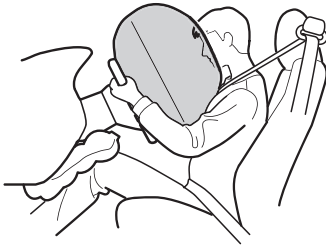

▼ Bolsa de aire del acompañante

La bolsa de aire del acompañante está montada en el tablero del lado del acompañante.

El mecanismo de inflado de la bolsa de aire del acompañante es el mismo que para la bolsa de aire del conductor. Por detalles sobre la activación de la bolsa de aire, consulte la sección "Criterio para el inflado de las bolsas de aire SRS" (página 2-72).

(Con sistema de clasificación del ocupante del asiento del conductor y del acompañante)

Además, la bolsa de aire del acompañante, está diseñada para activarse únicamente de acuerdo con el peso total sentado en el asiento del acompañante. Para más detalles, consulte el sistema de clasificación del

ocupante del asiento del conductor y del acompañante (página 2-77).

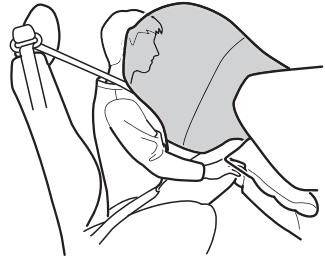

▼ Bolsas de aire para rodillas del conductor y del acompañante*

Las bolsas de aire para rodillas están instaladas debajo del panel de instrumentos.

Si los sensores de choque de las bolsas de aire reciben un impacto frontal de fuerza superior a moderada, las bolsas de aire para rodillas se despliegan inmediatamente para reducir el impacto en las piernas del conductor y del acompañante.

Por detalles sobre la activación de la bolsa de aire, consulte la sección "Criterio para el inflado de las bolsas de aire SRS" (página 2-72).



▼ Bolsas de aire laterales

Hay 2 tipos de bolsas de aire laterales, incluyendo las bolsas de aire laterales para el conductor y el acompañante y los pasajeros traseros.

Bolsas de aire laterales en el asiento delantero

Las bolsas de aire laterales del asiento delantero están montadas en los lados de afuera de los respaldos delanteros.

Cuando los sensores de choque de bolsas de aire detectan un choque lateral de mayor fuerza que moderada, el sistema infla solo la bolsa de aire lateral del lado del vehículo que ha sido chocado. La bolsa de aire lateral se infla rápidamente para reducir las heridas en el pecho del conductor o acompañante al golpearse directamente con partes del interior como una puerta o ventanilla.

Por detalles sobre la activación de la bolsa de aire, consulte la sección "Criterio para el inflado de las bolsas de aire SRS" (página 2-72).

(Con sistema de clasificación del ocupante del asiento del conductor y del acompañante)

Además, la bolsa de aire lateral del acompañante, está diseñada para activarse únicamente de acuerdo con el peso total sentado en el asiento del acompañante. Para más detalles, consulte el sistema de clasificación del

ocupante del asiento del conductor y del acompañante (página 2-77).

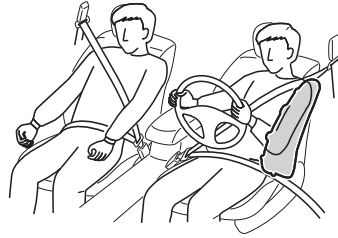

Bolsas de aire laterales en el asiento trasero

Las bolsas de aire laterales del asiento trasero están instalados en los montantes traseros. Las bolsas de aire laterales del asiento trasero del lado en el que se golpea el vehículo se despliegan independientemente de si un ocupante está sentado o no.

Por detalles sobre la activación de la bolsa de aire, consulte la sección "Criterio para el inflado de las bolsas de aire SRS" (página 2-72).

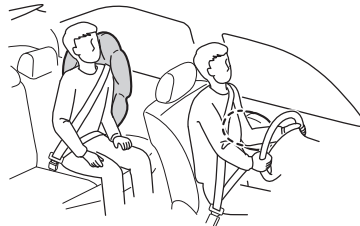

▼ Bolsas de aire de cortina

Las bolsas de aire de cortina están montadas en los pilares de ventana delantero y trasero, y el borde del techo a lo largo de ambos lados. Cuando los sensores de choque de bolsa de aire detectan un choque lateral de mayor fuerza que moderada, la bolsa de aire de cortina se infla rápidamente y ayuda a reducir las heridas principalmente en la cabeza del conductor, del acompañante y de los pasajeros traseros del lado de afuera al golpearse directamente con partes del interior como una puerta o ventanilla.

Por detalles sobre la activación de la bolsa de aire, consulte la sección "Criterio para el inflado de las bolsas de aire SRS" (página 2-72).

En caso de un choque lateral:

Un choque más que moderado en un lado del vehículo hará que solo la bolsa de aire de cortina de ese lado se infle.

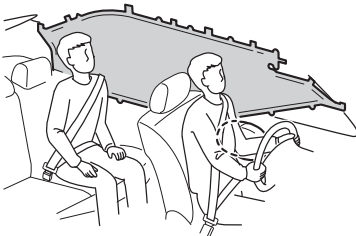

Sólo una bolsa de aire lateral de cortina se inflará en el lado del vehículo que recibe la fuerza de un impacto.

(Con sistema de clasificación del ocupante del asiento del conductor y del acompañante)

En caso de un vuelco:

En respuesta a un vuelco, se inflan ambas bolsas de aire de cortina.

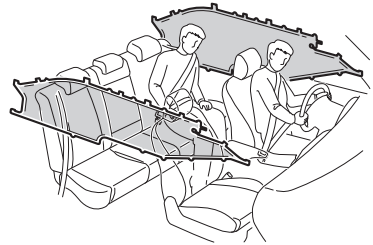

Ambas bolsas de aire de cortina se inflarán después que se detecta un vuelco.

▼ Luz de advertencia/Advertencia sonora









Un malfuncionamiento del sistema o en las condiciones de funcionamiento se indica mediante una advertencia. Consulte la sección Indicación de advertencia/advertencia de los sistemas de pretensores de cinturones de seguridad/bolsa de aire en la página 7-27.

Criterio para el inflado de las bolsas de aire SRS

▼ Criterio para el inflado de las bolsas de aire SRS

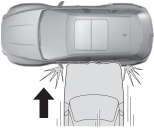
Este cuadro indica el equipo SRS aplicable que se activará dependiendo del tipo de choque.

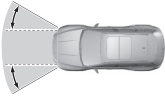
(Las figuras son casos representativos de los choques.)

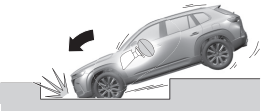
Equipo SRS	Tipos de choques			
	Un choque severo frontal/casi frontal	Un choque severo lateral	Un vuelco/casi vuelco ²	Un choque trasero
	 			
				
				
				

Equipo SRS	Tipos de choques			
	Un choque severo frontal/casi frontal	Un choque severo lateral	Un vuelco/casi vuelco ^{*2}	Un choque trasero
Pretensor de cinturón de seguridad delantero	X ^{*1}	X ^{*1}	X ^{*1}	No se activará ninguna bolsa de aire ni pretensor de cinturón de seguridad en caso de un choque trasero.
Pretensor de cinturón de seguridad trasero*	X	X	X	
Bolsa de aire del conductor	X	—	—	
Bolsa de aire del acompañante	X ^{*1}	—	—	
Bolsas de aire para rodillas	X ^{*1}	—	—	
Bolsas de aire laterales para el conductor y el acompañante	—	X ^{*1} (sólo choque lateral)	—	
Bolsas de aire laterales para pasajeros traseros*	—	X	—	
Bolsa de aire de cortina	—	X (sólo choque lateral)	X (ambos lados)	

X: El equipo de bolsa de aire SRS se activa en un choque.

—: el equipo de bolsa de aire SRS no se activa en un choque.

^{*1} (Con sistema de clasificación del ocupante del asiento del conductor y del acompañante)

Las bolsas de aire delanteras y laterales para el acompañante y el pretensor del cinturón de seguridad y la bolsa de aire para rodillas están diseñados para desplegarse en función de la condición del peso total sentado en el asiento del acompañante.

***2 (Con sistema de clasificación del ocupante del asiento del conductor y del acompañante)**

En caso de un vuelco, los pretensores de cinturón de seguridad y las bolsas de aire de cortina se activan.

NOTA

- En el caso de un choque de costado delantero, las bolsas de aire y los pretensores equipados se pueden activar dependiendo de la dirección, el ángulo y la fuerza del impacto.
- Algunas bolsas de aire y los pretensores pueden no activarse dependiendo del nivel de impacto.

Limitantes para la bolsa de aire SRS

▼ Limitantes para la bolsa de aire SRS

En caso de un choque severo como los descritos anteriormente en "Criterio para el inflado de las bolsas de aire SRS", se activará la bolsa de aire SRS aplicable. Sin embargo, en algunos accidentes, el equipo podría no activarse dependiendo del tipo de choque y su intensidad.

Limitantes para la detección de un choque frontal/casi frontal:

Las siguientes figuras son ejemplos de choques frontales/casi frontales que pueden no ser detectados como lo

suficientemente severos para inflar las bolsas de aire SRS.

Impactos que involucran árboles o postes

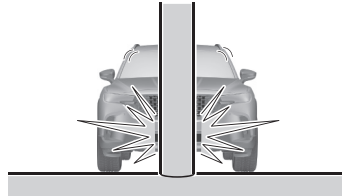

Impacto frontal descentrado al vehículo

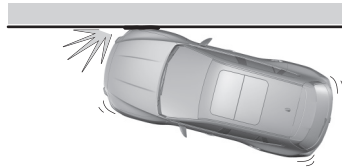

Choque por detrás o empotramiento debajo de una plataforma trasera de un camión

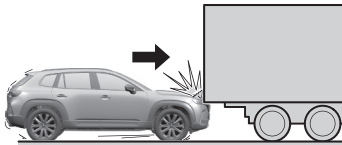

Limitantes para la detección de un choque lateral:

Las siguientes figuras son ejemplos de choques laterales que pueden no ser detectados como lo suficientemente

Bolsas de aire SRS

severos para inflar las bolsas de aire SRS.

Impactos laterales que involucran árboles o postes



Impactos laterales con vehículos de dos ruedas

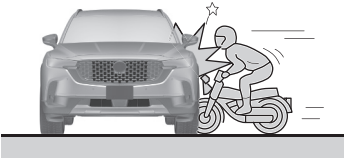

Vuelco (sin sistema de clasificación del ocupante del asiento del acompañante)

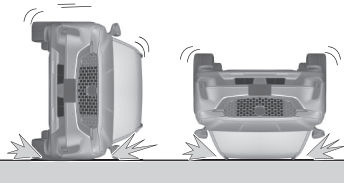

Limitaciones para la detección de vuelcos (sistema de clasificación del ocupante del asiento del conductor y del acompañante):

La siguiente figura es un ejemplo de accidente que puede no ser detectado como un vuelco. Por lo tanto, los pretensores de cinturones de

seguridad delanteros y bolsas de aire de cortina podrían no activarse.

Volcamiento longitudinal



Sistema de clasificación del ocupante del asiento del conductor y del acompañante*

▼ Sistema de clasificación del ocupante del asiento del conductor y del acompañante

Primero lea cuidadosamente las "Precauciones del sistema de seguridad complementario (SRS)" (página 2-59).

▼ Sensor de posición de deslizamiento de asiento del conductor

Su vehículo está equipado con un sensor de posición de deslizamiento de asiento del conductor como parte del sistema de seguridad suplementario. El sensor se encuentra debajo del asiento del conductor. El sensor determina si el asiento del conductor está delante o detrás de una posición de referencia y envía la posición del asiento al módulo de diagnóstico (unidad SAS).

La unidad SAS está diseñada para controlar el despliegue de la bolsa de aire del conductor en función de la proximidad del asiento del conductor al volante.

La luz de advertencia del sistema de bolsa de aire/pretenzor de cinturón de seguridad delantero destella si el sensor tiene un posible mal funcionamiento (página 2-71).

▼ Sensores de peso del asiento del acompañante

Su vehículo está equipado con sensores de peso de asiento del acompañante como parte de un

sistema de seguridad suplementario. Estos sensores están localizados debajo de ambos rieles del asiento del acompañante. Estos sensores determinan el peso total sentado en el asiento del acompañante y monitorean la hebilla del cinturón de seguridad para el asiento del acompañante. La unidad SAS fue diseñada para evitar que las bolsas de aire delantera y lateral y las bolsas de aire para rodillas del acompañante, y el sistema de pretensor de cinturón de seguridad se activen si el indicador de desactivación de bolsa de aire del acompañante se enciende.

Para reducir la posibilidad de heridas causadas por el inflado de la bolsa de aire del acompañante, el sistema desactiva las bolsas de aire delantera y lateral y las bolsas de aire para rodillas del acompañante, y también el sistema de pretensor de cinturón de seguridad cuando el indicador de desactivación de bolsa de aire del acompañante se enciende. Consulte el cuadro siguiente por las condiciones de iluminación del indicador de desactivación de bolsa de aire del acompañante.

Este sistema desactiva las bolsas de aire delantera y lateral y las bolsas de aire para rodillas del acompañante, y el sistema de pretensores de cinturones de seguridad, por lo tanto asegúrese que el indicador de desactivación de la bolsa de aire del acompañante se enciende de acuerdo con el cuadro siguiente.

La luz de advertencia del sistema de pretensor de cinturón de seguridad delantero/bolsa de aire destella y el indicador de desactivación de bolsa de aire del acompañante se enciende si los sensores sufren un posible

malfuncionamiento. Si eso sucediera, las bolsas de aire delantera y lateral y las bolsas de aire para rodillas del acompañante, y el sistema de pretensor de cinturón de seguridad no se activarán.

Indicador de desactivación de bolsa de aire del acompañante

El indicador se enciende para indicarle que las bolsas de aire delantera y lateral y las bolsas de aire para rodillas del acompañante, y los pretensores de cinturón de seguridad no se activarán durante un choque.

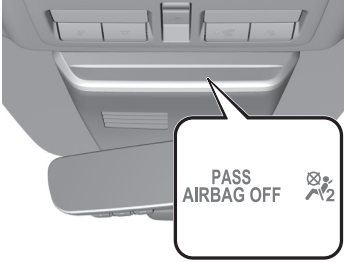

Si los sensores de peso del asiento del acompañante están bien, el indicador se enciende cuando el encendido se gira a ON. La luz se apaga después de algunos segundos. Luego, el indicador se enciende o se apaga en las siguientes condiciones:

Cuadro de condición de indicador de desactivación de bolsa de aire del acompañante encendido/apagado

Condición detectada por el sistema de clasificación del asiento del copiloto	Indicador de desactivación de bolsa de aire del acompañante	Bolsas de aire delantera y lateral y para rodillas del acompañante	Sistema de pretensores de cinturones de seguridad del acompañante
Vacío (no ocupado)	Activado	Desactivado	Desactivado
Niño o sistema de seguridad para niños ^{*1}	Activado	Desactivado	Desactivado
Adulto ^{*2}	Desactivado	Listo	Listo

*1 Si un niño grande se sienta en el asiento del acompañante, dependiendo del físico del niño, los sensores podrían interpretar que el niño es un adulto.

*2 Si un adulto pequeño se sienta en el asiento del acompañante, dependiendo del físico de la persona los sensores podrían interpretar que el adulto es un niño.

La bolsa de aire de cortina está pronta para inflarse independientemente de lo que indique el cuadro de condición de indicador de desactivación de bolsa de aire del acompañante encendido/apagado.

Si el indicador de desactivación de la bolsa de aire del acompañante no se enciende cuando el encendido se gira a ON y no se enciende tal como se indica en el cuadro de condición de indicador de desactivación de bolsa de aire del acompañante encendido/apagado, no permita que un niño se sienta en el asiento del acompañante y

consulte a un concesionario autorizado Mazda tan pronto como sea posible. El sistema podría no funcionar correctamente en caso de un accidente.

! ADVERTENCIA

No disminuya el peso total sentado en el asiento del acompañante:

Cuando un adulto o un niño grande se sienta en el asiento del acompañante, es peligroso reducir el peso total sentado en el asiento del acompañante que se requiere para que se infle la bolsa de aire. Los sensores de peso del asiento del acompañante detectarán la condición de peso total sentado reducido y las bolsas de aire delantera y lateral y las bolsas de aire para rodillas del acompañante y el sistema de pretensores de cinturones de seguridad no se activarán durante un accidente. El acompañante no tendrá la protección complementaria de la bolsa de aire, lo cual podría resultar en heridas serias. La disminución del peso total sentado en el asiento del acompañante podría provocar que la bolsa de aire no se infle en las siguientes condiciones:

➤ El acompañante se sienta tal como se indica en la siguiente figura:



- Una pasajero trasero empuja hacia arriba el asiento del acompañante con el pie.
- El equipaje u otros ítems colocados debajo del asiento del acompañante o entre el asiento del acompañante y del asiento del conductor empujan hacia arriba el almohadón del asiento del acompañante.
- Cualquier accesorio, que pueda reducir el peso total sentado en el asiento del acompañante, se coloca en el asiento del acompañante. Las bolsas de aire delantera y lateral y las bolsas de aire para rodillas del acompañante, y el sistema de pretensor de cinturón de seguridad se desactivarán si el indicador de desactivación de bolsa de aire del acompañante se enciende.

No aumente el peso total sentado en el asiento del acompañante:

Cuando un niño pequeño se sienta en el asiento del acompañante, es peligroso aumentar el peso total sentado en el asiento del acompañante. Los sensores de peso del asiento del acompañante detectarán el aumento del peso total sentado, lo que podría provocar en un accidente la activación inesperada de las bolsas de aire delantera y lateral y las bolsas de aire para rodillas del acompañante y del sistema de pretensores de cinturones de seguridad, y podría causar lesiones graves. Aumentar el peso total sentado en el asiento del acompañante podría provocar en un accidente la activación de las bolsas de aire delantera y lateral y las bolsas de aire para rodillas del acompañante, y del sistema de pretensores de cinturones de seguridad, en las siguientes condiciones:

- Se coloca equipaje u otros ítems en el asiento con el niño en el sistema de seguridad para niños.
- Un pasajero trasero o equipaje empuja o tira hacia abajo el respaldo del asiento del acompañante.
- Un pasajero trasero pisa los rieles del asiento del acompañante con los pies.
- Se coloca equipaje u otros ítems en el respaldo o se cuelgan de la cabecera.
- Se colocan objetos pesados en el bolsillo para mapas del respaldo del asiento.
- Se lava el asiento.
- Se derraman líquidos en el asiento.
- El asiento del acompañante se mueve hacia atrás, empujando el equipaje u otros ítems colocados detrás.
- El respaldo del acompañante hace contacto con el asiento trasero.

- Se coloca equipaje u otros ítems entre el asiento del acompañante y el asiento del conductor.
- Cualquier accesorio que pueda aumentar el peso total sentado en el asiento del acompañante, se coloca en el asiento del acompañante.

PRECAUCIÓN

- Para asegurarse el inflado correcto de la bolsa de aire delantera y para evitar que se dañen los sensores en los almohadones del asiento delantero:
 - No coloque objetos filosos en los almohadones del asiento delantero ni deje equipaje pesado sobre ellos.
 - No derrame ningún líquido en los asientos delanteros o debajo de los mismos.
- Para que los sensores funcionen correctamente, realice siempre lo siguiente:
 - Ajuste los asientos delanteros tan atrás como sea posible y siéntese siempre bien derecho contra el respaldo con los cinturones de seguridad correctamente abrochados.
 - Si coloca un niño en el asiento del acompañante, sostenga correctamente el sistema de seguridad para niños y deslice el asiento del acompañante lo más atrás posible (página 2-51).

NOTA

- El sistema requiere de aproximadamente 10 segundos para activar o desactivar las bolsas de aire delantera y lateral y las bolsas de aire para rodillas del acompañante y el sistema de pretensores del acompañante.
- El indicador de desactivación de bolsa de aire del acompañante se enciende repetidamente si se pone equipaje u otros ítems sobre el asiento del acompañante, o si la temperatura del interior del vehículo cambia rápidamente.
- El indicador de desactivación de bolsa de aire del acompañante se enciende durante 10 segundos si el peso total en el asiento del acompañante cambia.
- La luz de advertencia del sistema de pretensor de cinturón de seguridad delantero/bolsa de aire se puede encender si el asiento del acompañante recibe un impacto fuerte.
- Si el indicador de desactivación de bolsa de aire del acompañante no se enciende después de instalar un sistema de seguridad para niños en el asiento delantero, primero, vuelva a instalar su sistema de seguridad para niños de acuerdo con el procedimiento en este manual para el propietario. Luego, si el indicador de desactivación de la bolsa de aire del acompañante todavía no se enciende, instale el sistema de seguridad para niños en el asiento trasero y consulte con un concesionario autorizado Mazda tan pronto como sea posible.

- Si el indicador de desactivación de la bolsa de aire del acompañante se enciende cuando hay un adulto sentado en el asiento del acompañante, haga que el acompañante reajuste su postura sentándose con sus pies en el piso, y luego vuelva a ajustarse el cinturón de seguridad. Si el indicador de desactivación de la bolsa de aire del acompañante todavía permanece encendido, mueva el pasajero al asiento trasero. Si no fuera posible sentarse en el asiento trasero, deslice el asiento del acompañante lo más atrás posible. Consulte con un concesionario autorizado Mazda tan pronto como sea posible.

▼ Interruptores de hebilla del conductor y del acompañante

Los interruptores de hebilla en los cinturones de seguridad delanteros detectan si los cinturones de seguridad delanteros están bien abrochados o no y controlan aún más la activación de las bolsas de aire.

Control continuo

▼ Control continuo

Los siguientes componentes de los sistemas de bolsa de aire son controlados por medio de un sistema de diagnóstico:

- Sensores de bolsa de aire delantera
- Sensores de choque, y módulo de diagnóstico (unidad SAS)
- Sensores de choque lateral
- Módulos de bolsas de aire
- Pretensores de cinturón de seguridad
- Luz de advertencia del sistema de pretensores de cinturones de seguridad/bolsa de aire
- Cableado relacionado

(Con sistema de clasificación del ocupante del asiento del conductor y del acompañante)

- Sensor de posición de deslizamiento de asiento del conductor
- Sensor de clasificación del ocupante del asiento del acompañante
- Módulo de clasificación del ocupante del asiento del acompañante
- Indicador de desactivación de bolsa de aire del acompañante
- Interruptor de hebilla de la correa del asiento del acompañante

Un módulo de diagnóstico controla continuamente la respuesta del sistema. Este comienza a funcionar cuando el encendido se gira a ON y continúa mientras se conduce el vehículo.

3

Antes de conducir

Uso de diferentes características, incluyendo llaves, puertas, espejos y ventanillas.

Llaves.....	3-2
Llaves.....	3-2
Sistema de seguridad sin llave.....	3-4

Sistema de entrada sin llave avanzada.....	3-10
Sistema de entrada sin llave avanzada*.....	3-10
Rango de funcionamiento....	3-11

Puertas y cerraduras.....	3-12
Cerraduras de las puertas....	3-12
Compuerta trasera.....	3-22

Combustible y emisiones.....	3-32
Precauciones sobre el combustible y el escape del motor.....	3-32
Tapa y tapón de combustible.....	3-34

Espejos.....	3-38
Espejos.....	3-38

Ventanillas.....	3-43
Ventanillas eléctricas.....	3-43
Techo corredizo panorámico*.....	3-46

Sistema de seguridad.....	3-50
Modificaciones y equipos adicionales.....	3-50
Sistema inmovilizador.....	3-50
Sistema antirrobo*.....	3-52

Consejos para conducir.....	3-54
Período de rodaje.....	3-54
Ahorrando combustible y protegiendo el medio ambiente.....	3-54
Conducción peligrosa.....	3-55
Alfombra del piso.....	3-56
Balanceo del vehículo.....	3-57
Conducción en invierno.....	3-58
Conducción por zonas inundadas.....	3-60
Sobrecarga.....	3-60
Conduciendo sobre superficies desparejas.....	3-61
Información del turboalimentador (SKYACTIV-G 2.5T).....	3-62

Remolque.....	3-63
Remolque de tráiler (EE. UU. y Canadá).....	3-63
Remolque recreacional.....	3-71

Llaves

▼ Llaves

! ADVERTENCIA

No deje la llave puesta en el vehículo cuando se deje los niños dentro y guárdelas en un lugar seguro donde los niños no las puedan encontrar o jugar con ellas:

El dejar niños en un vehículo con las llaves es muy peligroso. Esto puede resultar en personas heridas de seriedad o muertas. Los niños pueden resultar interesados en estas llaves y jugar con ellas lo que puede hacer que los elevadores eléctricos y otros controles funcionen, o incluso el vehículo se mueva.

! PRECAUCIÓN

- Debido a que la llave (transmisor) usa ondas de radio de baja intensidad, podría no funcionar correctamente en las siguientes condiciones:
 - La llave (transmisor) se lleva junto a dispositivos de comunicación como teléfonos móviles.
 - La llave (transmisor) hace contacto o está cubierta por objetos metálicos.
 - La llave (transmisor) está próxima a dispositivos electrónicos como computadoras personales.
 - Cuando hay equipos electrónicos no genuinos de Mazda instalados en el vehículo.
 - Hay equipos que descargan ondas de radio cerca del vehículo.

- La llave (transmisor) puede consumir pila excesivamente si recibe ondas de radio de alta intensidad. No coloque la llave (transmisor) próxima a dispositivos electrónicos como televisores o computadoras personales.
- Para evitar dañar la llave (transmisor), NO:
 - Deje caer la llave (transmisor).
 - Moje la llave (transmisor).
 - Desarme la llave (transmisor).
 - Exponga la llave (transmisor) a altas temperaturas en lugares como el tablero, bajo los rayos directos del sol.
 - Exponga la llave (transmisor) a ningún tipo de campo magnético.
 - Coloque objetos pesados sobre la llave (transmisor).
 - Ponga la llave (transmisor) en un limpiador de ultrasonidos.
 - Ponga ningún objeto magnetizado cerca de la llave (transmisor).

NOTA

El conductor debe llevar la llave (transmisor) para asegurarse que el sistema funciona correctamente.

Transmisor

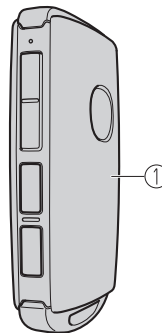

1. Transmisor (página 3-5)

Llave auxiliar

Hay una llave auxiliar removible dentro del transmisor.

Retirada de la llave auxiliar

1. Retire la tapa inferior mientras desliza el botón en la dirección de la flecha.

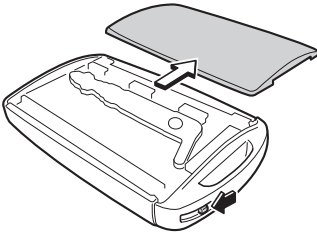

2. Retire la llave auxiliar.

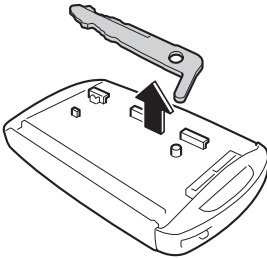

Instalar la llave auxiliar

1. Instale la llave auxiliar como la figura.

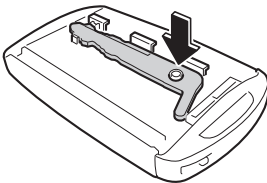

2. Inserte las lengüetas de la tapa inferior en las ranuras del transmisor e instale la tapa inferior.

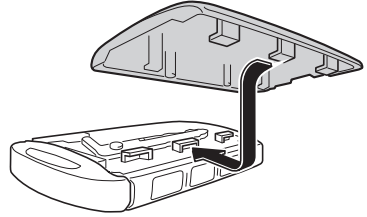

Placa de número de código de la llave

La placa adjunta al juego de llaves tiene estampado un código; retire la placa y guárdela en un lugar seguro (no en el vehículo), para pedir una nueva copia en caso que fuera necesario (llave auxiliar).

También anote el código y manténgalo en un lugar separado, seguro y conveniente, no en el vehículo.

Si extraviara su llave (llave auxiliar), consulte a un concesionario autorizado Mazda con el número de código a mano.



1. Placa de número de código de la llave

Sistema de seguridad sin llave

▼ Sistema de seguridad sin llave

Este sistema usa los botones de llave para abrir y cerrar remotamente las puertas, la compuerta trasera, la tapa del llenador de combustible y abre/cierra la compuerta trasera.

El sistema puede arrancar el motor sin tener que sacar la llave de su cartera o bolsillo.

También le permite llamar la atención o solicitar ayuda.

También se puede operar el sistema antirrobo en vehículos equipados con sistema antirrobo.

Los malfuncionamientos o advertencias del sistema son indicados por las siguientes luces o advertencias sonoras.

Verifique el mensaje exhibido para más información y, si fuera necesario, haga inspeccionar el vehículo en un concesionario autorizado Mazda de acuerdo con la indicación.

- Indicación de advertencia / advertencia KEY (roja)
Consulte la sección Indicación de advertencia / advertencia KEY (roja) se enciende en la página 7-28.
- Advertencia sonora de encendido no apagado (STOP)
Consulte la sección Advertencia sonora de encendido no apagado (STOP) en la página 7-39.
- Advertencia sonora de llave quitada del vehículo
Consulte la sección Advertencia sonora de llave quitada del vehículo en la página 7-39.

Si tiene un problema con la llave, consulte a un concesionario autorizado Mazda.

Si extravió o le roban la llave, consulte a un concesionario autorizado Mazda tan pronto como sea posible para reponer la llave extraviada o robada y hacer que la misma no se pueda usar.

PRECAUCIÓN

El equipo de radio como esto está reglamentado por leyes en los Estados Unidos de América.

Los cambios o modificaciones no aprobados expresamente por la parte responsable para el cumplimiento pueden anular la autoridad del usuario para usar el aparato.

NOTA

- El funcionamiento del sistema de seguridad sin llave puede variar debido a las condiciones locales.
- El sistema de entrada sin llave funciona completamente cuando el encendido está desconectado. El sistema no funciona si el encendido está en cualquier posición diferente de desconectado.
- Si la llave no funciona cuando oprime un botón o el rango de funcionamiento se vuelve pequeño, la pila podría estar descargada. Para instalar una pila nueva, consulte la sección Cambio de pila de llave (página 6-30).

- La vida útil de la pila es de 1 año. Cambie la pila por una nueva si se muestran los mensajes en el grupo de instrumentos. Se recomienda cambiar la pila aproximadamente una vez al año debido a que la indicación de advertencia KEY podrá no mostrarse dependiendo de qué tan descargada esté la pila.
- Se pueden adquirir otras llaves en un concesionario autorizado Mazda. Se pueden usar hasta 6 llaves con las funciones de entrada sin llave para el vehículo. Lleve todas las llaves a un concesionario autorizado Mazda cuando necesite llaves adicionales.

▼ Transmisor

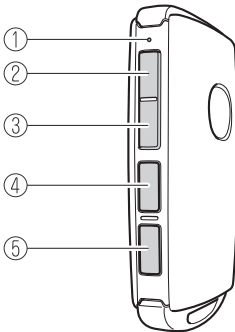

1. Indicador de funcionamiento
2. Botón para cerrar (🔒)
3. Botón para abrir (🔓)
4. Botón de compuerta trasera eléctrica (🚪_{HOLD})*
5. Botón para casos de emergencia (🚨_{HOLD})

NOTA

- Los faros se encienden/apagan usando el transmisor. Consulte la sección Luces alejándose de casa en la página 4-55.
- **(Con sistema antirrobo)**

Las luces de advertencia de peligro destellan cuando el sistema antirrobo está armado o desactivado.

Consulte la sección Sistema antirrobo en la página 3-52.

• **(Con función de entrada sin llave avanzada)**

Se puede escuchar un sonido bip para confirmación cuando las puertas, la compuerta trasera y la tapa del llenador de combustible se cierran/abren usando la llave. Si lo prefiere, se puede apagar el sonido bip.

También se puede cambiar el volumen del sonido bip.

Consulte la sección Configuraciones en el manual de utilización de Mazda Connect.

El indicador de funcionamiento destella cuando se oprimen los botones.

Botón para cerrar

Para cerrar las puertas, la compuerta trasera y la tapa del llenador de combustible, oprima el botón para cerrar y las luces de aviso de peligro destellan una vez.

(Con función de entrada sin llave avanzada)

Se escuchará un bip.

Para confirmar que todas las puertas, la compuerta trasera y la tapa del llenador de combustible han sido cerradas, oprima otra vez el botón para cerrar en 5 segundos. Si están cerradas y bloqueadas, sonará la bocina.



NOTA

- Las puertas pueden cerrarse cuando se oprime el botón para cerrar en el transmisor mientras cualquier puerta está abierta.
- Para evitar que el transmisor se quede en el vehículo, asegúrese de que el conductor lleva el transmisor cuando cierre las puertas con cualquier puerta abierta.
- Cuando cualquier puerta o compuerta trasera está abierta y se oprime el botón para cerrar, las puertas cerradas pueden ser bloqueadas. Después de eso, cualquier otra puerta o compuerta trasera abierta puede ser bloqueada cerrándola.
- Confirme visualmente que todas las puertas, la compuerta trasera y la tapa del llenador de combustible están cerradas o hágalo usando el doble clic.
- Asegúrese que todas las puertas, la compuerta trasera y la tapa del llenador de combustible están cerradas después de oprimir el botón.
- **(Con sistema antirrobo)**
Si se oprime el botón para cerrar con todas las puertas y la compuerta trasera cerradas, las luces de advertencia de peligro destellarán y el sistema antirrobo estará armado.

Botón para abrir

Para abrir la puerta del conductor y la tapa del llenador de combustible, oprima el botón para abrir y las luces de aviso de peligro destellan dos veces.

(Con función de entrada sin llave avanzada)

Se escuchará dos bips.

Para abrir todas las otras puertas y la compuerta trasera, oprima otra vez el botón para abrir en 5 segundos y escuchará dos veces un sonido bip.



NOTA

- El sistema se puede ajustar para desbloquear todas las puertas, la compuerta trasera y la tapa del llenador de combustible al oprimir el botón de desbloqueo una vez. Consulte la sección Configuraciones en el manual de utilización de Mazda Connect.
- **(Función de doble cierre automático)**
Después de abrir con la llave, todas las puertas, la compuerta trasera y la tapa del llenador de combustible se cerrarán automáticamente con seguro si no se realiza una de las siguientes operaciones dentro de aproximadamente 60 segundos. Si su vehículo tiene un sistema antirrobo, la luz de advertencia de peligro destellará para confirmación. Se puede cambiar el tiempo necesario para que las puertas se cierren con seguro automáticamente. Consulte la sección Configuraciones en el manual de utilización de Mazda Connect.
- Se abre una puerta o la compuerta trasera.
- Se cambia el encendido a cualquier posición diferente de off.

· **(Con sistema antirrobo)**

Cuando las puertas son abiertas oprimiendo el botón para abrir en la llave mientras el sistema antirrobo está desarmado, las luces de advertencia de peligro destellarán dos veces para indicar que el sistema está desarmado.

Botón de compuerta trasera eléctrica*

Para abrir/cerrar la compuerta trasera, oprima el botón de compuerta trasera eléctrica durante un segundo o más con la compuerta trasera en posición de completamente abierto/cerrado. Las luces de advertencia de peligro destellarán dos veces y la compuerta trasera se abrirá/cerrará completamente después que suene el bip.

Para detalles sobre cómo funciona la compuerta trasera eléctrica, consulte la sección Compuerta trasera eléctrica en la página 3-24.



HOLD

Botón para casos de emergencia

Si ve desde lejos que alguien quiere entrar por la fuerza o dañar su vehículo, mantenga oprimido el botón para casos de emergencia de manera de activar la alarma del vehículo. Llame al servicio de emergencia si fuera necesario.



HOLD

NOTA

El botón para casos de emergencia funcionará sin importar que una de las puertas o la compuerta trasera estén abiertas o cerradas.

(Para hacer sonar la alarma)

Oprimiendo el botón para casos de emergencia durante aproximadamente 1 segundo sonará la alarma durante aproximadamente 2 minutos y 30 segundos, y sucederá lo siguiente:

- La bocina sonará intermitentemente.
- Las luces de aviso de peligro destellarán.

(Para que la alarma deje de sonar)

La alarma se detiene oprimiendo cualquier botón de la llave.

Función de ahorro de energía

Al activar la función de ahorro de energía del transmisor, las funciones del sistema de entrada sin llave avanzada*1 se apagan y se restringe el consumo de energía de la pila del transmisor.

La función de control remoto es operativa utilizando el interruptor del transmisor incluso cuando la función de ahorro de energía está activada. Sin embargo, el indicador de funcionamiento del transmisor no se enciende ni destella.

Activar la función de ahorro de energía

Una vez que haya activado la función de ahorro de energía de acuerdo con el siguiente procedimiento, las luces de advertencia y el sonido se encenderán*1 una vez.

1. Oprima el botón para cerrar en el transmisor 4 veces en 3 segundos para encender el indicador de funcionamiento.

2. Presione el botón para cerrar continuamente durante 1,5 segundos o más mientras se enciende el indicador de funcionamiento (durante 5 segundos).
3. Oprima cualquiera de los botones del transmisor para asegurarse de que el indicador de funcionamiento no se enciende/destella.

Desactivar la función de ahorro de energía

Una vez que haya desactivado la función de ahorro de energía de acuerdo con el siguiente procedimiento, las luces de advertencia y el sonido se encenderán*¹ una vez.

1. Oprima cualquiera de los botones del transmisor para asegurarse de que el indicador de funcionamiento no se enciende/destella.
2. Oprima el botón para cerrar en el transmisor 4 veces en 3 segundos para encender el indicador de funcionamiento.
3. Presione el botón para cerrar continuamente durante 1,5 segundos o más mientras se enciende el indicador de funcionamiento (durante 5 segundos).

*¹ Con función de entrada sin llave avanzada

▼ Rango de funcionamiento

El sistema funciona solo cuando el conductor está en un vehículo o dentro del rango de funcionamiento mientras se usa la llave.

Arrancar el motor

NOTA

- Se podría arrancar el motor incluso si la llave está fuera del vehículo y extremadamente cerca de una puerta y ventanilla, sin embargo, siempre arranque el motor desde el asiento del conductor. Si se intenta arrancar el vehículo y la llave no está en el vehículo, el vehículo no volverá a arrancar después de apagarlo y el encendido está desconectado.
- El compartimiento para equipajes está fuera del rango de funcionamiento seguro, sin embargo, si la llave (transmisor) puede funcionar el motor arrancará.

Con función de entrada sin llave avanzada

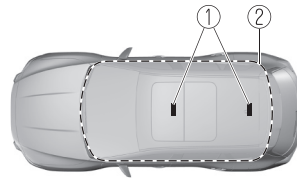

1. Antena interior
2. Rango de funcionamiento

Sin función de entrada sin llave avanzada

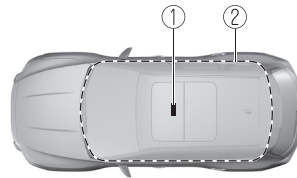

1. Antena interior
2. Rango de funcionamiento

NOTA

El motor podría no arrancar si la llave se coloca en los siguientes lugares:

- Alrededor del tablero
- En los compartimientos para guardar objetos como la guantera o la consola central

▼ Función de suspensión de llave

Si se ha dejado una llave en el vehículo, las funciones de la llave dejada en el vehículo serán temporariamente suspendidas para evitar que roben el vehículo.

Para reponer las funciones, oprima el botón para abrir en la llave con funciones suspendidas del vehículo.

Sistema de entrada sin llave avanzada*

▼ Sistema de entrada sin llave avanzada

ADVERTENCIA

Las ondas de radio de la llave pueden afectar el funcionamiento de dispositivos médicos como marcapasos:

Antes de usar la llave próxima a personas con dispositivo médico, consulte al fabricante del dispositivo médico o su médico por si las ondas de radio de la llave pueden afectar dicho dispositivo.

La función de entrada sin llave avanzada le permite cerrar/abrir los seguros de la puerta, la compuerta trasera y la tapa del llenador de combustible, o abrir la compuerta trasera mientras lleva la llave.

Malfuncionamientos u advertencias del sistema se indican mediante las siguientes advertencias sonoras.

- Advertencia sonora de sensor táctil inoperante
Consulte la sección Advertencia sonora de sensor táctil inoperante (Con función de entrada sin llave avanzada) en la página 7-40.
- Advertencia sonora de interruptor de cerradura de puerta en la compuerta trasera inoperable
Consulte la sección Interruptor de cerradura de puerta en la compuerta trasera inoperante (Con función de entrada sin llave avanzada) en la página 7-40.
- Advertencia sonora de llave dejada en el compartimiento para equipajes

Consulte la sección Advertencia sonora de llave dejada en el compartimiento para equipajes (Con función de entrada sin llave avanzada) en la página 7-40.

- Advertencia sonora de llave dejada en el vehículo

Consulte la sección Advertencia sonora de llave dejada en el vehículo (Con función de entrada sin llave avanzada) en la página 7-40.

NOTA

Las funciones de entrada sin llaves avanzadas se pueden desactivar para prevenir algún efecto adverso en un usuario que use un marcapasos u otro dispositivo médico. Si el sistema está desactivado, no podrá arrancar el motor llevando la llave. Consulte a un concesionario autorizado Mazda para más detalles. Si el sistema de entrada sin llave avanzada ha sido desactivado, podrá arrancar el motor mediante el siguiente procedimiento indicado cuando se ha descargado la pila de la llave.

Consulte la sección Función de arranque del motor cuando la pila de la llave está descargada en la página 4-8.

Sistema de entrada sin llave avanzada

Rango de funcionamiento

▼ Rango de funcionamiento

El sistema funciona solo cuando el conductor está en un vehículo o dentro del rango de funcionamiento mientras se usa la llave.

NOTA

Cuando la carga de la pila está baja, o en lugares donde hay ondas de radio de alta intensidad o ruido, el rango de funcionamiento puede reducirse o el sistema podría no funcionar. Para determinar el cambio de la pila, consulte la sección Sistema de seguridad sin llave en la página 3-4.

▼ Bloqueo/desbloqueo utilizando el sensor táctil

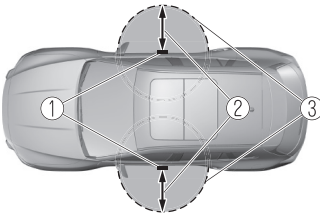

1. Antena exterior
2. 80 cm (31 pulg.)
3. Rango de funcionamiento

NOTA

- El sistema podría no funcionar si se encuentra demasiado cerca de las ventanillas o mangos de puertas.
- Si se deja la llave en las siguientes áreas y se retira del vehículo, las puertas se podrían cerrar dependiendo de las condiciones de las ondas de radio incluso si se deja la llave en el vehículo.
 - Alrededor del tablero

- En los compartimientos para guardar objetos como la guantera o la consola central
- Próximo a un dispositivo de comunicación como un teléfono móvil

▼ Bloqueo utilizando el interruptor de cerradura de puerta/ Desbloqueo utilizando actuador eléctrico de compuerta trasera

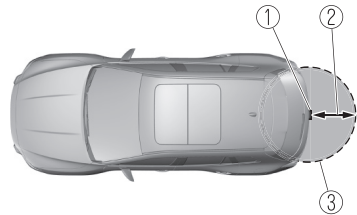

1. Antena exterior
2. 80 cm (31 pulg.)
3. Rango de funcionamiento

Cerraduras de las puertas

▼ Cerraduras de las puertas

ADVERTENCIA

Lleve en todo momento con usted a los niños o animales, o bien, deje a una persona responsable con ellos:

El dejar los niños o animales sin vigilancia dentro del vehículo cuando éste se deja estacionado es muy peligroso. En verano las temperaturas altas dentro de un vehículo pueden ser tan altas como para causar daños cerebrales o incluso la muerte.

No deje la llave puesta en el vehículo cuando se deje los niños dentro y guárdelas en un lugar seguro donde los niños no las puedan encontrar o jugar con ellas:

El dejar niños en un vehículo con las llaves es muy peligroso. Esto puede resultar en personas heridas de seriedad o muertas.

Mantenga todas las puertas cerradas con seguro al conducir:

Las puertas sin seguro en un vehículo en movimiento son peligrosas. Los pasajeros pueden caerse si una de las puertas se abre accidentalmente y podrían salir despedidos con mayor facilidad en caso de un accidente.

Siempre cierre todas las ventanillas y el techo corredizo panorámico, cierre las puertas, la tapa del llenador de combustible y la compuerta trasera y lleve la llave consigo al dejar el vehículo sin atención:

Dejar el vehículo sin seguro es peligroso pues los niños se podrían quedar atrapados dentro de un vehículo con mucho calor, lo que puede resultar en muertes. También, si deja el vehículo sin seguro será una tentación para ladrones e intrusos.

Después de cerrar las puertas y la compuerta trasera, verifique siempre que están bien cerradas:

Las puertas y la compuerta trasera que no estuvieran bien cerradas son peligrosas, si se conduce el vehículo con una puerta y la compuerta trasera mal cerradas, la puerta y la compuerta trasera se podrían abrir inesperadamente resultando en un accidente.

Confirme siempre la seguridad alrededor del vehículo antes de abrir una puerta y la compuerta trasera:

Abrir repentinamente una puerta y la compuerta trasera es peligroso. Podría golpear a un vehículo o peatón que pasa y provocar un accidente.

PRECAUCIÓN

➤ Confirme siempre las condiciones alrededor del vehículo antes de abrir/cerrar las puertas y la compuerta trasera y tenga cuidado con los vientos fuertes o cuando estacione en un plano inclinado. No tener en cuenta las condiciones alrededor del vehículo es peligroso debido a que se podría apretar los dedos con la puerta y la compuerta trasera o podría golpear a un peatón que pasa, resultando en un accidente inesperado o heridas.

NOTA

- Siempre apague el motor y cierre las puertas. Además, para evitar que roben objetos valiosos, no los deje dentro de la cabina.
- Si se deja la llave en las siguientes áreas y se retira del vehículo, las puertas se podrían cerrar dependiendo de las condiciones de las ondas de radio incluso si se deja la llave en el vehículo.
 - Alrededor del tablero
 - En los compartimientos para guardar objetos como la guantera o la consola central
 - Próximo a un dispositivo de comunicación como un teléfono móvil
- Cuando el encendido se cambia a ACC u ON, la función de prevención de bloqueo del vehículo le impedirá que se queda fuera del vehículo con los seguros bloqueados. Todas las puertas, la tapa del llenador de combustible y la compuerta trasera se abrirán automáticamente si fueron cerradas usando las cerraduras eléctricas con cualquier puerta o compuerta trasera abierta. La función de prevención de bloqueo del vehículo no funciona mientras el encendido está desconectado.

Cuando todas las puertas, la tapa del llenador de combustible y la compuerta trasera son cerradas con seguro usando las cerraduras eléctricas de puertas y una puerta o la compuerta trasera está abierta, las puertas cerradas, la tapa de llenador de combustible y la compuerta trasera se cierran con seguro.

Después de eso, cuando todas las puertas y la compuerta trasera son cerradas, todas las puertas y la compuerta trasera se cierran con seguro. Sin embargo, si la llave está dentro del vehículo, todas las puertas, la tapa del llenador de combustible y la compuerta trasera se desbloquean automáticamente.

(Con función de entrada sin llave avanzada)

Se escuchará un bip durante 10 segundos para notificar al conductor que la llave ha quedado dentro del vehículo.

(Sin función de entrada sin llave avanzada)

Se escuchará el sonido de la bocina dos veces para notificar al conductor que la llave ha quedado dentro del vehículo.

· (Sistema de apertura de puerta (control) con detección de choque)

Este sistema abre automáticamente las puertas, la tapa del llenador de combustible y la compuerta trasera en caso de que el vehículo se vea envuelto en un accidente para permitirle a los pasajeros salir del vehículo inmediatamente y evitar que queden atrapados dentro. Mientras el vehículo esté en funcionamiento y en caso de que este reciba un impacto tan fuerte como para que las bolsas de aire se inflen, todas las puertas, la tapa del llenador de combustible y la compuerta trasera se desbloquean automáticamente una vez que transcurran aproximadamente 6 segundos desde que se produjo el accidente.

Las puertas, la tapa del llenador de combustible y la compuerta trasera podrían no abrirse dependiendo de cómo sea el impacto, la fuerza del impacto y otras condiciones del accidente.

Si los sistemas relacionados con las puertas o la batería tienen un mal funcionamiento, las puertas, la tapa del llenador de combustible y la compuerta trasera pueden no abrir, dependiendo del tipo de vehículo.

▼ Abriendo el seguro usando la llave auxiliar

Sólo se puede desbloquear la puerta del conductor con la llave auxiliar. Consulte la sección Llaves en la página 3-2.

Inserte la llave auxiliar mientras se tira del mango de la puerta del conductor y gire la llave hacia el lado de

desbloqueo. Gire la llave auxiliar a su posición original antes de retirarla.



NOTA

Si intenta abrir la puerta del conductor con una llave auxiliar no autorizada, el cilindro de la llave girará, pero la puerta no se abrirá.

▼ Cerrando o abriendo el seguro usando el sensor táctil, el mango de puerta (Con función de entrada sin llave avanzada)

Al tocar el área de detección del sensor táctil, se pueden realizar varias operaciones de bloqueo/desbloqueo sin sacar la llave de una bolsa o bolsillo.

Hay dos tipos de sensores táctiles que se utilizan para bloquear y desbloquear, y cada sensor está integrado en el mango de puerta exterior de las puertas del conductor y del acompañante.

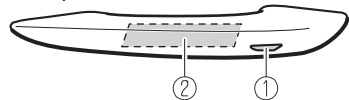

1. Área de detección del sensor táctil de bloqueo de puerta (presión en el lado exterior del mango de puerta)
2. Área de detección del sensor táctil de desbloqueo de puerta (lado interior del mango de puerta)

NOTA

- Cuando bloquee/desbloquee con el transmisor transportado, toque el área de detección del sensor táctil de la siguiente manera.

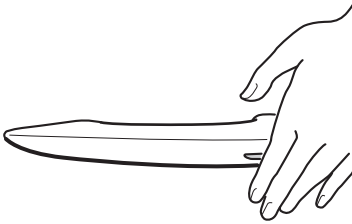
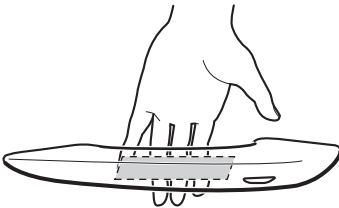
Bloquear**Desbloquear**

- El sistema no funcionará normalmente en las siguientes condiciones.
 - Usted toca al mismo tiempo el área de detección del sensor táctil de bloqueo de puerta y el área de detección del sensor táctil de desbloqueo de puerta.

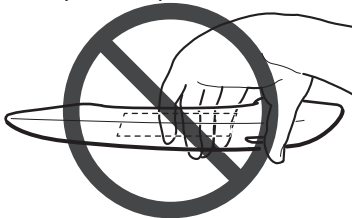

- Usted toca el área de detección del sensor táctil con guantes.
- Materias extrañas como nieve o suciedad se adhieren en el área de detección del sensor táctil.

- Usted tira del mango de puerta justo después de tocar el área de detección del sensor táctil.
- El sistema puede funcionar si el lado exterior del mango de una puerta delantera es salpicado con agua por un lavadero automático o lluvia mientras el transmisor está en el rango de operación.
- Si el sistema no funciona aunque toque correctamente el área de detección del sensor táctil, suelte el sensor táctil una vez y vuelva a tocar el área de detección del sensor táctil después de esperar unos 3 segundos.

Bloquear

Para bloquear, toque el área de detección del sensor táctil de bloqueo de puerta con todas las siguientes condiciones cumplidas.

- El encendido está desconectado.
- Todas las puertas están cerradas.
- Lleva consigo el transmisor.

Las siguientes ubicaciones se bloquean al tocar el área de detección del sensor táctil de bloqueo de puerta.

- Todas las puertas
- Tapa de combustible
- Compuerta trasera

Cuando se bloquea, las luces de emergencia y el sonido se encienden una sola vez.

Desbloquear

Para desbloquear, toque el área de detección del sensor táctil de desbloqueo de puerta con todas las siguientes condiciones cumplidas.

- El encendido está desconectado.
- Se cierre con seguro la puerta del conductor.

Puertas y cerraduras

- Han pasado tres segundos o más desde que se cerraron las puertas.
- Lleva consigo el transmisor.

(Quitar el seguro desde la puerta del conductor)

Las siguientes ubicaciones se desbloquean al tocar el área de detección del sensor táctil de desbloqueo de la puerta del conductor.

- Puerta del conductor
- Tapa de combustible

NOTA

- La ubicación a desbloquear se puede cambiar.
Consulte la sección Configuraciones en el manual de utilización de Mazda Connect.

Cuando se desbloquea, las luces de emergencia y el sonido se encienden dos veces.

(Quitar el seguro desde la puerta del acompañante)

Las siguientes ubicaciones se desbloquean al tocar el área de detección del sensor táctil de desbloqueo de la puerta del acompañante.

- Todas las puertas
- Tapa de combustible
- Compuerta trasera

Cuando se desbloquea, las luces de emergencia y el sonido se encienden dos veces.

NOTA

- Confirme que todas las puertas y la compuerta trasera estén bien cerradas.

Para la compuerta trasera, muévela sin oprimir el actuador eléctrico de compuerta trasera para verificar que la compuerta trasera no fue dejada entreabierta.

- Se escuchará un sonido bip para confirmación cuando se cierren/abran las puertas, la tapa del llenador de combustible y la compuerta trasera usando el sensor táctil. Si lo prefiere, se puede apagar el sonido bip.

También se puede cambiar el volumen del sonido bip. Consulte la sección Configuraciones en el manual de utilización de Mazda Connect.

- **(Con sistema antirrobo)**

Las luces de advertencia de peligro destellan cuando el sistema antirrobo está armado o desactivado.

Consulte la sección Sistema antirrobo en la página 3-52.

- El ajuste se puede cambiar de manera que las puertas, la tapa del llenador de combustible y la compuerta trasera se cierren automáticamente sin tocar el área de detección del sensor táctil.
Consulte la sección Configuraciones en el manual de utilización de Mazda Connect.

(Función de cierre automático al alejarse)

Se escuchará un sonido bip cuando se cierran todas las puertas y la compuerta trasera mientras se lleva el transmisor. Todas las puertas, la tapa del llenador de combustible y la compuerta trasera se bloquean automáticamente cuando el transmisor está fuera del rango de operación. También, las luces de aviso de peligro destellarán una vez. (Incluso si el conductor se encuentra en el rango de funcionamiento, todas las puertas, la tapa del llenador de combustible y la compuerta trasera se cierran automáticamente con seguro después de aproximadamente 30 segundos.) Si se encuentra fuera del rango de funcionamiento antes de que las puertas y la compuerta trasera se cierren con seguro completamente o se deja otro transmisor dentro del vehículo, la función de cierre automático al alejarse no funcionará. Asegúrese siempre que todas las puertas y la compuerta trasera están cerradas con seguro antes de abandonar el vehículo. La función de cierre automático al alejarse no cierra todas las ventanillas eléctricas.

(Función de doble cierre automático)

Después de abrir con el sensor táctil, todas las puertas, la tapa del llenador de combustible y la compuerta trasera se cerrarán automáticamente con seguro si no se realiza una de las siguientes operaciones dentro de aproximadamente 60 segundos.

- Abriendo una puerta o la compuerta trasera.

- Cambiando el encendido a cualquier posición diferente de off.

Si su vehículo tiene un sistema antirrobo, la luz de advertencia de peligro destellará para confirmación. Se puede cambiar el tiempo necesario para que las puertas se cierren con seguro automáticamente.

Consulte la sección Configuraciones en el manual de utilización de Mazda Connect.

▼ Cerrando o abriendo el seguro usando el transmisor

Las siguientes ubicaciones pueden ser bloqueadas/desbloqueadas operando el transmisor del sistema de seguridad sin llave. Consulte la sección Sistema de seguridad sin llave (página 3-4).

- Todas las puertas
- Tapa de combustible
- Compuerta trasera

▼ Cerrar o abrir el seguro con el interruptor de cerradura de puerta**Interruptor de cerradura de puerta en la puerta del conductor y del acompañante**

Las siguientes ubicaciones se bloquean/desbloquean oprimiendo el interruptor de bloqueo de puerta.

- Todas las puertas
- Tapa de combustible
- Compuerta trasera

Puerta del conductor

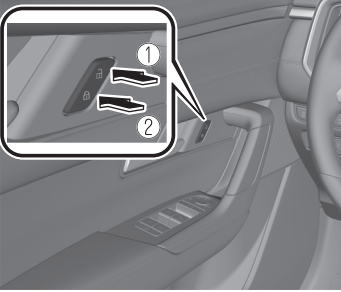

1. Desbloqueo
2. Bloqueo

Puerta del acompañante

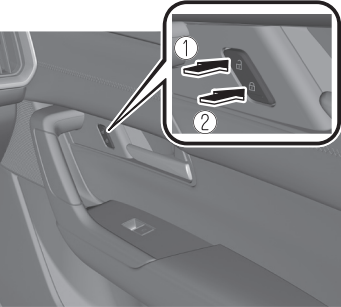

1. Desbloqueo
2. Bloqueo

NOTA

- Para evitar que el transmisor se quede en el vehículo, asegúrese de que lo lleva consigo antes de bloquear.
- Después de bloquear oprimiendo el interruptor de cerradura de puerta y al cerrar la compuerta trasera al final con el transmisor dentro del vehículo, sólo se desbloqueará la compuerta trasera.

Bloquear desde el exterior con el interruptor de cerradura de puerta

Las puertas pueden cerrarse desde el exterior del vehículo sin necesidad de utilizar el transmisor.

Cuando bloquee desde el exterior utilizando el interruptor de cerradura de puerta, oprima el lado de bloqueo del interruptor de cerradura de puerta con todas las siguientes condiciones cumplidas y luego cierre todas las puertas.

- El encendido está desconectado.
- Cualquier puerta está abierta.

NOTA

- Para evitar que el transmisor se quede en el vehículo, asegúrese de que el conductor lleva el transmisor cuando cierre las puertas con cualquier puerta abierta.
- Después de bloquear oprimiendo el interruptor de cerradura de puerta y cuando todas las puertas son cerradas con el transmisor dentro del vehículo, se desbloquean todas las puertas, la compuerta trasera y la tapa del llenador de combustible.

Interruptor de cerradura de puerta en la compuerta trasera (con la función de entrada sin llave avanzada)

Con compuerta trasera eléctrica

Todas las puertas, la tapa del llenador de combustible y la compuerta trasera pueden bloquearse oprimiendo el interruptor de cerradura de puerta.

Además, la compuerta trasera se cierra automáticamente tras el bloqueo.



Sin compuerta trasera eléctrica

Todas las puertas, la tapa del llenador de combustible y la compuerta trasera pueden bloquearse oprimiendo el interruptor de cerradura de puerta.



Con compuerta trasera eléctrica

Cuando bloquee utilizando el interruptor de cerradura de puerta, oprima el interruptor de cerradura de puerta con todas las siguientes condiciones cumplidas. La compuerta trasera se cierra automáticamente tras el bloqueo.

- Lleva consigo el transmisor.
- El encendido está desconectado.
- Todas las puertas están cerradas.

- La compuerta trasera no se abre/ cierra automáticamente.
- El vehículo está parado.

(Con sistema antirrobo)

Cuando se bloquea, el sonido bip se encienden 1 sola vez.

Además, antes de que se cierre la compuerta trasera, las luces de advertencia de peligro se encienden 2 veces y se activa un sonido bip largo. Cuando la compuerta trasera se cierra, las luces de advertencia de peligro se encienden 1 vez.

(Sin sistema antirrobo)

Cuando se bloquea, las luces de emergencia y el sonido se encienden 1 sola vez.

Además, antes de que se cierre la compuerta trasera, las luces de advertencia de peligro se encienden 2 veces y se activa un sonido bip largo.

Para detalles sobre cómo funciona la compuerta trasera eléctrica, consulte la sección Compuerta trasera eléctrica en la página 3-24.

Sin compuerta trasera eléctrica

Cuando bloquee utilizando el interruptor de cerradura de puerta, oprima el interruptor de cerradura de puerta con todas las siguientes condiciones cumplidas y luego cierre la compuerta trasera.

- Lleva consigo el transmisor.
- El encendido está desconectado.
- Todas las puertas están cerradas.

(Con sistema antirrobo)

Cuando se bloquea, el sonido bip se encienden 1 sola vez.

Cuando la compuerta trasera se cierra, las luces de advertencia de peligro se encienden 1 vez.

(Sin sistema antirrobo)

Cuando se bloquea, las luces de emergencia y el sonido se encienden 1 sola vez.

NOTA

- Para evitar que el transmisor se quede en el vehículo, asegúrese de que lo lleva consigo antes de bloquear.
- Después de bloquear oprimiendo el interruptor de cerradura de puerta y al cerrar la compuerta trasera con el transmisor dentro del vehículo, sólo se desbloqueará la compuerta trasera.

▼ Función de cierre/apertura automático

! ADVERTENCIA

No tire de la manija interior de una puerta delantera:

Es peligroso tirar de la manija interior de puerta delantera cuando el vehículo está en movimiento. Los pasajeros se podrían caer del vehículo si la puerta se abre accidentalmente, lo que puede resultar en una muerte o heridas graves.

- Cuando la velocidad del vehículo excede los 20 km/h (12 mph), todas las puertas, la tapa del llenador de combustible y la compuerta trasera se bloquean automáticamente.
- Con el encendido desconectado, todas las puertas, la tapa del llenador de combustible y la

compuerta trasera se desbloquean automáticamente.

Los ajustes de la función de cierre/apertura automático se pueden cambiar.

Consulte la sección Configuraciones en el manual de utilización de Mazda Connect.

▼ Cerrar o abrir el seguro

Funcionamiento desde adentro

Para cerrar con seguro una de las puertas desde el lado de adentro, oprima el seguro de puerta.

Para abrir el seguro, tírelo hacia fuera. Esto no funciona en otras cerraduras de puertas.

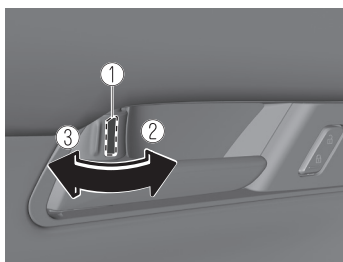

1. Desbloqueo: Indicador rojo
2. Bloqueo
3. Desbloqueo

Funcionamiento desde afuera

Para cerrar con seguro de puerta una de las puertas desde afuera, oprima el seguro de puerta a la posición de cierre y cierre la puerta (no es necesario mantener el mango de la puerta en la posición de abierto).

Esto no funciona en otras cerraduras de puertas.

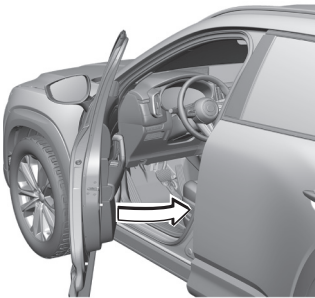
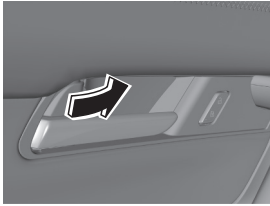

NOTA

Al cerrar con seguro la puerta de esta manera:

- Tenga cuidado de no dejar la llave dentro del vehículo.
- Las puertas no se pueden bloquear con el seguro de puerta del conductor si hay alguna puerta o compuerta trasera abierta cuando se gira el encendido a ACC u ON.
- Todas las puertas, la tapa del llenador de combustible y la compuerta trasera se desbloquean cuando el botón de bloqueo de todas las puertas se oprime hacia el lado de la cerradura y todas las puertas se cierran dejando el transmisor en el vehículo.

▼ Seguros para niños en las puertas traseras

Las puertas traseras que han sido bloqueadas con el seguro para niños colocado en posición de bloqueo no se pueden abrir desde el interior del vehículo.

Para la seguridad de los niños, coloque el seguro para niños de ambas puertas traseras en posición de bloqueo.

Para abrir una puerta trasera con el seguro para niños colocado en posición de bloqueo, tire del mango de puerta exterior con el botón de bloqueo dentro del vehículo colocado en posición de desbloqueo.

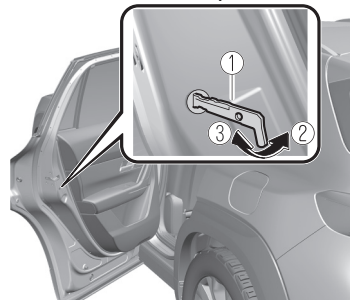

1. Llave auxiliar (página 3-2)
2. Desbloqueo
3. Bloqueo

Compuerta trasera

▼ Compuerta trasera

! ADVERTENCIA

Nunca permita que una persona viaje en el compartimiento para equipajes:

Permitir que una persona viaje en el compartimiento para equipajes es peligroso. La persona en el compartimiento para equipajes podría sufrir heridas graves o incluso morir durante una frenada brusca o un choque.

No conduzca con la compuerta trasera abierta:

La presencia de gases del escape dentro del vehículo es peligrosa. Si se conduce con la compuerta trasera abierta, los gases del escape entrarán en el compartimiento de pasajeros. Estos gases contienen CO (monóxido de carbono), que es inodoro, incoloro y altamente tóxico, y puede causar desmayos y la muerte. Además, una compuerta trasera abierta puede permitir que los ocupantes caigan fuera del vehículo en caso de accidente.

No apile ni deje equipaje cargado sin sujetar en el compartimiento para equipajes:

De lo contrario, el equipaje podría moverse o caerse, resultando en heridas o un accidente. Además, no cargue equipaje más arriba de los respaldos. Podría afectar el campo visual lateral o trasero. Además, si se inflan las bolsas, la carga puede dispersarse, lo que podría provocar lesiones graves o la muerte.

! PRECAUCIÓN

- Antes de abrir la compuerta trasera, retire la nieve y el hielo acumulado sobre la misma. De lo contrario, la compuerta trasera se podría cerrar por el peso de la nieve o el hielo resultando en heridas.
- Tenga cuidado al abrir/cerrar la compuerta trasera cuando haya viento fuerte. Si soplara una ráfaga fuerte de viento contra la compuerta trasera, se podría cerrar repentinamente resultando en heridas.
- Abra completamente la compuerta trasera y asegúrese que permanezca abierta. Si se abre parcialmente la compuerta trasera, se podría cerrar por las vibraciones o golpes de viento resultando en heridas.
- Al cargar o descargar equipaje en el compartimiento para equipajes, apague el motor. De lo contrario, se podría quemar con el calor de los gases del escape.
- Tenga cuidado de no aplicar demasiada fuerza en el amortiguador de soporte de la compuerta trasera como al apoyar su mano en el soporte. De lo contrario, el amortiguador de soporte se puede doblar y afectar el funcionamiento de la compuerta trasera.

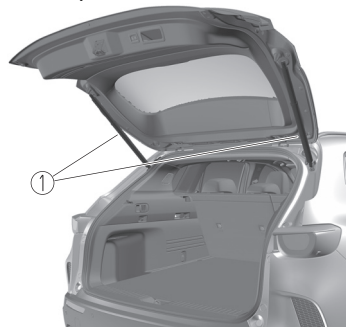

1. Amortiguador de soporte
 - No modifique ni cambie el amortiguador de soporte de la compuerta trasera. Consulte a un concesionario autorizado Mazda si el amortiguador de soporte de la compuerta trasera está deformado o dañado por razones como un choque o si hay algún otro problema.

▼ Abriendo y cerrando la compuerta trasera

Abriendo la compuerta trasera

Uso del actuador eléctrico de compuerta trasera.

Abra el seguro de las puertas y la compuerta trasera, luego oprima el actuador eléctrico de compuerta trasera en la compuerta trasera, y levante la compuerta trasera cuando suelta el seguro.

Para saber cómo funciona la compuerta trasera eléctrica, consulte Compuerta trasera eléctrica en la página 3-24.

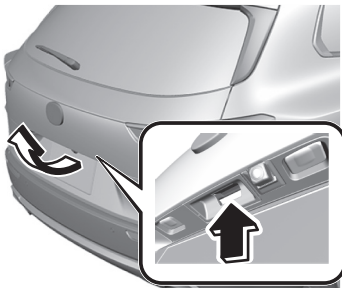

NOTA (Con función de entrada sin llave avanzada)

- Una compuerta trasera cerrado con seguro también se puede abrir si se lleva consigo la llave.

- Al abrir la compuerta trasera con las puertas y la compuerta trasera bloqueadas, podría ser necesario que transcurrieran unos segundos para que la compuerta trasera se abra después de oprimir el actuador eléctrico de compuerta trasera.
- La compuerta trasera se puede cerrar cuando las puertas se cierran con la llave dentro del vehículo. Sin embargo, para evitar dejar la llave dentro del vehículo cerrado, la compuerta trasera se puede abrir oprimiendo el actuador eléctrico de compuerta trasera. Si no se puede abrir la compuerta trasera a pesar de realizar este procedimiento, primero cierre completamente la compuerta trasera, luego oprima el actuador eléctrico de compuerta trasera para abrir completamente la compuerta trasera.
- Cuando se libera el seguro de la compuerta trasera oprimiendo el actuador eléctrico de compuerta trasera, la compuerta trasera se levanta ligeramente. Si no se usa la compuerta trasera durante un cierto período de tiempo, no se podrá levantar la compuerta trasera.

Para abrir

Oprima otra vez el actuador eléctrico de compuerta trasera.

Para cerrar

Para cerrar la compuerta trasera a su posición ligeramente cerrada, ábrala primero oprimiendo el actuador eléctrico de compuerta trasera, luego ciérrelo después de esperar al menos 1 segundo.

Puertas y cerraduras

- Si la batería del vehículo está descargada o existe un malfuncionamiento en el sistema eléctrico y no se puede abrir la compuerta trasera, puede abrir la compuerta trasera realizando el procedimiento de emergencia. Consulte la sección Cuando no se puede abrir la compuerta trasera en la página 7-44.

Cerrando la compuerta trasera

Baje la compuerta trasera lentamente usando el agujero de la empuñadura de la compuerta trasera, luego empuje la compuerta trasera para cerrar usando ambas manos.

No la golpee. Tire hacia arriba de la compuerta trasera para asegurarse que quedó bien cerrada.

Para saber cómo funciona la compuerta trasera eléctrica, consulte Compuerta trasera eléctrica en la página 3-24.

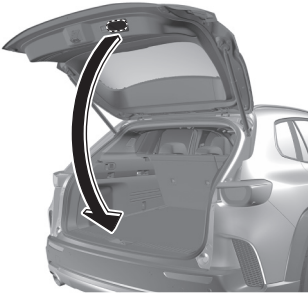

! ADVERTENCIA

No conduzca el vehículo con la indicación de advertencia de compuerta trasera mal cerrada mostrada:

De lo contrario, la compuerta trasera podría abrirse inesperadamente y provocar un accidente.

NOTA

Confirme que la compuerta trasera esté bien cerrada.

Mueva la compuerta trasera sin oprimir el actuador eléctrico de compuerta trasera para verificar que la compuerta trasera no fue dejada entreabierta.

▼ Compuerta trasera eléctrica*

La compuerta trasera eléctrica se abre/cierra eléctricamente usando los interruptores en el vehículo o los botones del transmisor del sistema de seguridad sin llave.

! ADVERTENCIA

Asegúrese de ver cuando la compuerta trasera eléctrica se abre o cierra, y asegúrese que lo hace completamente:

Abrir o cerrar la compuerta trasera eléctrica sin mirarla moverse es peligroso. Debido a obstáculos no visibles y la función de libre de aprietes, la compuerta trasera no se cerrará completamente y, si se deja sin cuidado, puede resultar en heridas graves o incluso la muerte si uno de los ocupantes se cayera del vehículo. Asegúrese siempre que el área alrededor de la compuerta trasera está libre antes de activarla.

Confirme siempre la seguridad del área alrededor de la compuerta trasera eléctrica antes de hacerla funcionar eléctricamente.

No verificar el área alrededor de la compuerta trasera antes de hacerla funcionar usando el interruptor de compuerta trasera eléctrica o el botón en el sistema de entrada sin llaves es peligroso. Una persona podría quedar apretada entre la compuerta trasera y una obstrucción mientras que se abre eléctricamente o entre la compuerta trasera y el vehículo al cerrarla eléctricamente, resultando en un accidente con heridas graves.

Nunca permita que los niños usen el sistema de compuerta trasera eléctrica:

Permitir que los niños usen el interruptor de compuerta trasera eléctrica y el sistema de seguridad sin llave es peligroso. Los niños no son conscientes del peligro de poder apretarse los dedos y manos con una compuerta trasera en movimiento. Si el cuello, la cabeza o las manos de alguien son atrapadas al cerrar una puerta, puede resultar en muertes y heridas graves.

⚠ PRECAUCIÓN

- Al cerrar la compuerta trasera eléctrica, asegúrese que no haya ningún objeto extraño alrededor del cerradero. Si algún objeto extraño obstruye el cerradero, la compuerta trasera podría no cerrar correctamente.

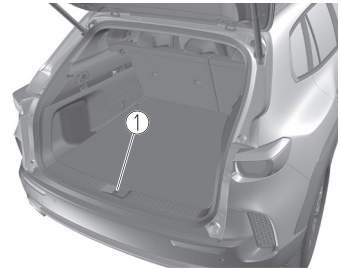

1. Cerradero

- No instale accesorios en la compuerta trasera eléctrica a menos que sean los accesorios especificados. De lo contrario, no se podría abrir/cerrar automáticamente y puede resultar en un malfuncionamiento.
- Tenga cuidado al cambiar la compuerta trasera eléctrica de funcionamiento eléctrico a manual. La compuerta trasera eléctrica se podría abrir/cerrar inesperadamente dependiendo de su posición lo cual podría resultar en heridas.

NOTA

- No aplique demasiada fuerza en la compuerta trasera eléctrica cuando se está cerrando/abriendo eléctricamente. El uso de fuerza innecesaria en la compuerta trasera podría hacer que invirtiera la dirección de movimiento automáticamente. También, puede resultar en un malfuncionamiento.
- La compuerta trasera eléctrica puede no abrirse/cerrarse eléctricamente si el vehículo está estacionado en un plano inclinado, o hay viento fuerte, o la compuerta trasera está cargada con nieve.
- Si se ha quemado el fusible del sistema de compuerta trasera eléctrica, la compuerta trasera no se podrá abrir usando el interruptor de compuerta trasera eléctrica o el actuador eléctrico de compuerta trasera. Use la palanca de emergencia para abrir la compuerta trasera.
Consulte la sección Cuando no se puede abrir la compuerta trasera en la página 7-44.
- Cierre completamente la compuerta trasera eléctrica antes de desconectar la batería del vehículo. Si se desconecta la batería con la compuerta trasera abierta, no se podrá abrir o cerrar automáticamente después de volver a conectar la batería. Si sucede eso, cierre completamente la compuerta trasera manualmente para reponer la función de apertura/cierre completamente automático.
- Si la compuerta trasera está cargada de nieve, quite la nieve antes de usar la compuerta trasera eléctrica. Operar la compuerta trasera eléctrica con una fuerza excesiva aplicada a la compuerta trasera puede dañarla.

Uso del transmisor

Cuando se oprime el botón de la compuerta trasera eléctrica en el transmisor y se mantiene oprimido durante 1 segundo o más con todas las siguientes condiciones cumplidas, las luces de advertencia de peligro destellan 2 veces, se activa un sonido bip y la compuerta trasera se abre/cierra automáticamente en su totalidad.

- El encendido está desconectado.
- El vehículo está parado.

Consulte la sección Transmisor en la página 3-5.

NOTA

- Al abrir la compuerta trasera oprimiendo el botón de la compuerta trasera eléctrica en el transmisor, la compuerta trasera se podrá abrir incluso cuando está cerrada.
- Si se presiona el botón de la compuerta trasera eléctrica mientras la compuerta trasera se abre/cierra eléctricamente, se escucha el bip y la compuerta trasera se detiene. Al presionar el botón de la compuerta trasera eléctrica nuevamente, la compuerta trasera se mueve en dirección inversa.

Funcionamiento utilizando el interruptor sólo para la compuerta trasera eléctrica

Condiciones de funcionamiento

Abriendo la compuerta trasera

Si el vehículo cumple con las siguientes condiciones de funcionamiento, la compuerta trasera eléctrica podrá abrirse usando la función eléctrica.

- Todas las puertas y la compuerta trasera se abren.

- El vehículo está parado.
- El encendido se encuentra en una posición distinta de ON, o la palanca selectora está en P y el encendido en ON.

Cerrando la compuerta trasera

- El vehículo está parado.
- El encendido se encuentra en una posición distinta de ON, o la palanca selectora está en P y el encendido en ON.

NOTA

Si la palanca selectora se cambia a otra posición y el vehículo se mueve mientras la compuerta trasera se abre o se cierra automáticamente, la compuerta trasera opera de la siguiente manera:

- **Cuando se abre la compuerta trasera**
Un sonido bip se activa, y la compuerta trasera se mueve en dirección inversa automáticamente y se cierra.
- **Cuando se cierra la compuerta trasera**
Un sonido bip se activa, pero la compuerta trasera continúa cerrándose.

Operación desde el asiento del conductor (Para abrir/cerrar)

Oprima el interruptor de compuerta trasera eléctrica durante aproximadamente 1 segundo o más mientras la compuerta trasera está en la posición de completamente abierta/cerrada. Las luces de advertencia de peligro destellarán dos veces y la compuerta trasera se abrirá/

cerrará completamente después de que se active un sonido.

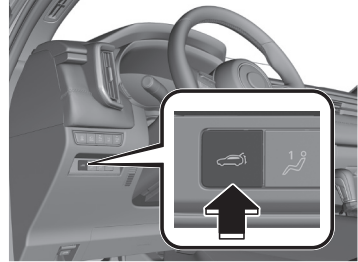

Funcionamiento desde afuera (Para abrir)

Oprima el actuador eléctrico de compuerta trasera en la compuerta trasera. Las luces de advertencia de peligro destellarán dos veces y la compuerta trasera se abrirán automáticamente después de que se escuche el bip.

(Con función de entrada sin llave avanzada)

Una compuerta trasera cerrado con seguro también se puede abrir si se lleva consigo la llave.

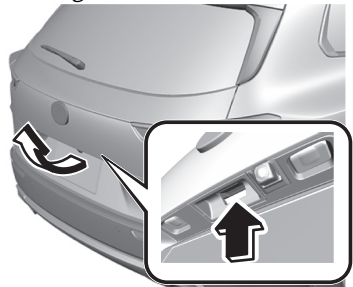

Funcionamiento desde afuera (Para cerrar)

Oprima el interruptor de cierre de la compuerta trasera eléctrica durante aproximadamente un segundo o más mientras la compuerta trasera está completamente abierta. Las luces de advertencia de peligro destellarán dos veces y la compuerta trasera se cerrará automáticamente después que se escuche el bip.

(Con función de entrada sin llave avanzada)



(Sin función de entrada sin llave avanzada)

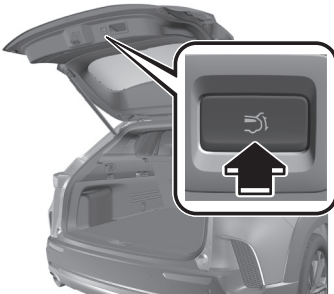

Funcionamiento utilizando el interruptor de cerradura de puerta (con función de entrada sin llave avanzada)

Cuando se oprime el interruptor de cerradura de puerta en la compuerta trasera, la compuerta trasera se cierra

completamente de forma automática después de que todas las puertas, la tapa del llenador de combustible y la compuerta trasera se cierran.

Para obtener más información, como las condiciones de funcionamiento, consulte la sección Cerrar o abrir el seguro con el interruptor de cerradura de puerta en la página 3-17.

Función de parada automática de apertura/cierre

La puerta puede detenerse en la posición deseada mientras se abre/cierra automáticamente.

Detención de la compuerta trasera

Si se realiza alguna de las siguientes operaciones mientras la compuerta trasera se abre/cierra automáticamente, la compuerta trasera se detiene.

- Se oprime el botón de la compuerta trasera eléctrica en el transmisor.
- Se oprime el interruptor de la compuerta trasera eléctrica.
- Se oprime el actuador eléctrico de compuerta trasera en la compuerta trasera.
- Se oprime el interruptor de cierre de compuerta trasera eléctrica.
- **(Con función de entrada sin llave avanzada)**
Se oprime el interruptor de cerradura de puerta en la compuerta trasera.

NOTA

La compuerta trasera no se puede detener en el área a unos 20 cm (7,9 pulg.) de la posición totalmente cerrada. Se mueve en la dirección de cierre por el peso de carga de la propia compuerta trasera.

Volver a mover la compuerta trasera

Si se realiza alguna de las siguientes operaciones, la compuerta trasera se mueve en la dirección opuesta a la dirección en la que se movía antes de detenerse.

- Se oprime el botón de la compuerta trasera eléctrica en el transmisor durante aproximadamente 1 segundo o más.
- Se oprime el interruptor de la compuerta trasera eléctrica durante aproximadamente 1 segundo o más.
- Se oprime el actuador eléctrico de compuerta trasera en la compuerta trasera.
- Se oprime el interruptor de cierre de compuerta trasera eléctrica.

(Con función de entrada sin llave avanzada)

Cuando se oprime el interruptor de cerradura de puerta en la compuerta trasera, ésta se cierra automáticamente.

Cambio de la posición de apertura completa de compuerta trasera eléctrica

La posición de apertura completa de compuerta trasera eléctrica se puede cambiar de acuerdo con la altura de un garaje.

Cuando se cambia la posición

1. Pare la compuerta trasera en la posición deseada.
2. Oprima el interruptor de cierre de compuerta trasera eléctrica durante aproximadamente tres segundos. Se escuchan dos pitidos para indicar que se ha completado el cambio de la posición.

NOTA

Ajuste la posición de completamente abierto deseada de la compuerta trasera a la posición donde se encuentre más de la mitad abierta. No se puede ajustar la posición donde está menos de la mitad abierta.

Para reponer

1. Abrir la compuerta trasera.
2. Oprima el interruptor de cierre de compuerta trasera eléctrica durante aproximadamente siete segundos. Se escucharán tres pitidos para indicar que se ha completado la reposición.

NOTA

Después de que hayan transcurrido aproximadamente 3 segundos desde que oprimió el interruptor, se activará 2 veces un sonido para indicar que se ha cambiado la posición de completamente abierta de la compuerta trasera. Oprima continuamente el interruptor durante aproximadamente 7 segundos para completar la reposición.

Equipo libre de aprietes

Mientras la compuerta trasera eléctrica se abre/cierra eléctricamente y el sistema detecta a una persona o un objeto en el paso de la compuerta trasera, la compuerta trasera se moverá automáticamente en la dirección inversa y se parará.

⚠ ADVERTENCIA

Verifique siempre el área alrededor de la compuerta trasera eléctrica antes de abrir/cerrarla:

Es peligroso no verificar por ocupantes u objetos alrededor de la compuerta trasera eléctrica antes de abrir/cerrarla. El equipo libre de aprietes fue diseñado para evitar aprietes en el caso de una obstrucción en el paso de la compuerta trasera. El sistema podría no detectar ciertos objetos que obstruyen la compuerta trasera dependiendo de la manera en que se encuentran ubicados y dependiendo de su forma. Sin embargo, si la función de libre de aprietes detecta una obstrucción y mueve la compuerta trasera en la dirección inversa, uno de los ocupantes en el paso de la compuerta trasera podría sufrir heridas graves.

⚠ PRECAUCIÓN

Los sensores están instalados a ambos extremos de la compuerta trasera eléctrica. Tenga cuidado de no permitir que los sensores se rayen o dañen con objetos afilados, de lo contrario la compuerta trasera podría no volver a abrirse/cerrarse automáticamente. Además, si el sensor se daña mientras la compuerta trasera se está cerrando automáticamente, el sistema se detendrá.

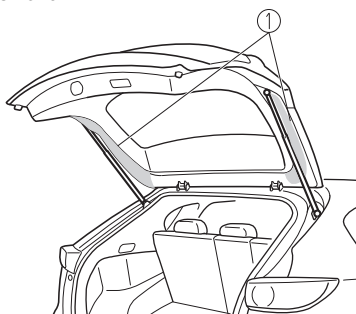

1. Sensor

NOTA

El equipo libre de aprietes no se activa durante la operación de cierre fácil cuando la compuerta trasera eléctrica se encuentre entre la posición casi cerrada y la posición de puerta completamente cerrada.

Cuando la compuerta trasera eléctrica se está moviendo para abrirse/cerrarse y se detecta una obstrucción, se escuchará un bip y la compuerta trasera se moverá en la dirección inversa y se parará.

Cierre fácil de la compuerta trasera

El sistema de cierre fácil cierra automática y completamente la

compuerta trasera desde la posición de casi cerradas. Este sistema también funciona cuando la compuerta trasera se cierra manualmente.

ADVERTENCIA

Al cerrar la compuerta trasera, siempre mantenga las manos y los dedos lejos de la compuerta trasera:

Es peligroso colocar las manos o dedos cerca de la compuerta trasera debido a que la compuerta trasera se cierra automáticamente desde la posición casi cerrada, y se podría apretar y lastimar las manos y los dedos.

NOTA

- Si oprime el actuador eléctrico de compuerta trasera mientras la función de sistema de cerrado fácil está funcionando, se puede abrir la compuerta trasera.
- Si la compuerta trasera se abre/cierra repetidamente en un período corto de tiempo, la función de cierre fácil podría no funcionar. Espere por aproximadamente 2 segundos y luego intente de nuevo.

Precauciones sobre el combustible y el escape del motor

▼ Requisitos de combustible

Los vehículos con convertidores catalíticos o sensores de oxígeno SOLO deben usar COMBUSTIBLE SIN PLOMO, que reducirá las emisiones de gases y reducirá la suciedad de las bujías de encendido al mínimo.

Para lograr el máximo rendimiento del motor, utilice el combustible especificado.

Combustible	Octanaje*1 (Índice antigolpeteo)
Combustible normal sin plomo	87 [método (R+M)/2] o mayor (91 RON o mayor)

*1 La legislación federal de EE.UU. exige que las estaciones de servicio publiquen el octanaje.

Combustible con un octanaje menor de 87 octanos (91 RON) afectará negativamente el rendimiento del sistema de control de emisiones y puede causar que golpeteo del motor y daños graves al motor.

PRECAUCIÓN

➤ USE SOLO COMBUSTIBLE SIN PLOMO.

El combustible con plomo es malo para el convertidor catalítico y los sensores de oxígeno y hará que se deteriore el sistema de control de emisiones y o tenga fallas.

➤ Este vehículo sólo puede usar gasolinas oxigenadas con no más de 10 % de etanol. El vehículo podría resultar dañado cuando el etanol exceda los valores recomendados, o si la gasolina contiene algo de metanol. Deje de usar el gasohol si el motor de su vehículo está funcionando mal.

➤ Nunca agregue aditivos de sistema de combustible que no sean productos originales de Mazda, de lo contrario se podría dañar el sistema de control de emisiones. Consulte a un concesionario autorizado Mazda para más detalles.

Las gasolinas combinadas con compuestos oxigenados como alcohol o etileno son llamadas generalmente combustibles oxigenados. Las mezclas de gasolina común que se pueden usar en su vehículo son las mezclas con no más de 10 % de etanol. Las gasolinas con alcohol, como el etanol o metanol, en algunos lugares son comercializadas bajo el nombre de "Gasohol".

Los daños y problemas de conducción que se produzcan como resultado del uso de los siguientes combustibles no están cubiertos por la garantía.

- Gasohol conteniendo más de 10 % de etanol.
- Gasolina o gasohol conteniendo metanol.
- Gasolina con plomo o gasohol con plomo.

▼ Sistema de control de emisiones

Este vehículo está equipado con un sistema de control de emisiones (el convertidor catalítico es parte de ese sistema) que permite que el vehículo cumpla con las normas de emisiones de escape.

⚠ ADVERTENCIA**Nunca se estacione sobre o cerca de productos inflamables:**

Estacionar sobre objetos inflamables, como ser pasto seco, es peligroso. Incluso con el motor apagado, el sistema de escape permanece muy caliente después del uso normal y puede encender cualquier producto inflamable. Un incendio resultante podría provocar heridas graves o incluso la muerte.

⚠ PRECAUCIÓN

Si se ignoran las siguientes precauciones el plomo se podría acumular en el catalizador en el interior del convertidor o provocar un recalentamiento del convertidor. Cualquiera de las dos cosas dañarán el convertidor y provocarán una disminución en el rendimiento.

- USE SOLO COMBUSTIBLE SIN PLOMO.
- No conduzca su Mazda si advierte algún síntoma de malfuncionamiento del motor.
- No conduzca cuesta abajo con el motor apagado.
- No descienda cuestas pronunciadas con un cambio puesto y el motor apagado.
- No haga funcionar el motor con un ralenti alto durante más de 2 minutos.

- No altere el sistema de control de emisiones. Todas las inspecciones y ajustes deben ser realizados por un técnico especializado.
- No intente arrancar este vehículo empujando o tirando del mismo.

NOTA

- De acuerdo con la legislación federal de EE.UU., toda modificación en el sistema de control de emisiones del equipo original que se realice antes de la primera venta y el registro de un vehículo es objeto de sanciones. En algunos estados, ese mismo tipo de modificaciones realizadas en un vehículo usado también es objeto de sanciones.
- Con el motor apagado, el sonido de apertura y cierre de una válvula se escuchará en la parte trasera del vehículo, sin embargo esto no indica una anomalía. El vehículo tiene un dispositivo de autodiagnóstico y funciona después de apagar el motor.

▼ Gases del motor (Monóxido de carbono)**⚠ ADVERTENCIA****No conduzca su vehículo si huele gases de escape dentro del vehículo:**

Los gases del motor son peligrosos. Estos gases contienen monóxido de carbono (CO), que es incoloro, inodoro y tóxico. Al ser inhalado, puede causar la pérdida del conocimiento y la muerte. Si olera la presencia de gases del escape dentro del vehículo, mantenga todas las ventanillas bien abiertas y consulte inmediatamente a un concesionario autorizado Mazda.

No haga funcionar el motor dentro de un lugar cerrado:

Es peligroso hacer funcionar el motor dentro de un lugar cerrado, como un garaje. Los gases del escape que contienen el monóxido de carbono que es tóxico, pueden entrar en el interior del vehículo. Este puede causar la pérdida del conocimiento y la muerte.

Abra las ventanillas o ajuste la calefacción o el sistema de enfriamiento para que entre aire fresco al hacer funcionar el motor en marcha en vacío:

Los gases del escape son peligrosos. Cuando el vehículo se encuentre parado con las ventanillas cerradas y el motor funcionando durante mucho tiempo incluso en un área abierta, los gases del escape que contienen el monóxido de carbono que es tóxico, pueden entrar en el interior del vehículo. Este puede causar la pérdida del conocimiento y la muerte.

Limpie la nieve debajo y alrededor de su vehículo, especialmente el caño de escape, antes de arrancar el motor:

Es peligroso hacer funcionar el motor cuando el vehículo se encuentra parado en medio de nieve profunda. El caño de escape se podría tapar con nieve, haciendo que los gases del escape entren en el vehículo. Debido a que los gases del escape contienen monóxido de carbono venenoso, puede causar la pérdida del conocimiento o incluso la muerte de los ocupantes del vehículo.

Tapa y tapón de combustible

▼ Tapa y tapón de combustible

! ADVERTENCIA

Al retirar el tapón de combustible, primero afloje ligeramente el tapón y espere a que paren los posibles silbidos, luego retirelo:

Los chorros pulverizados de combustible son peligrosos. El combustible puede quemar la piel y los ojos, causando intoxicaciones al ser ingerido. Los chorros pulverizados de combustible ocurren cuando existe presión en el tanque de combustible y se retira el tapón de combustible rápidamente.

Antes de llenar con combustible, se debe parar el motor y se deben mantener alejadas de la boca del llenador de combustible las chispas o llamas:

Los vapores de combustible son peligrosos. Se pueden encender mediante chispas o llamas causándole quemaduras y heridas graves. Además, el uso de una tapón de combustible incorrecto o no usar una tapón de combustible puede resultar en pérdidas de combustible, lo cual puede resultar en quemaduras graves o muerte en caso de un accidente.

No continúe llenando de combustible después que la tobera de la bomba de combustible se cierra automáticamente:

Continuar agregando combustible después que la tobera de la bomba de combustible se cerró automáticamente es peligroso porque se podrían ocasionar derrames o pérdidas de combustible al llenar de más el tanque de combustible. Los derrames o pérdidas de combustible pueden dañar el vehículo y si el combustible se encendiera podría producir un incendio y explosión resultando en heridas graves o la muerte.

⚠ PRECAUCIÓN

➤ Sólo se debe usar un tapón de combustible genuino Mazda o uno equivalente que esté disponible en un concesionario autorizado Mazda. El uso de un tapón diferente puede resultar en un malfuncionamiento del sistema de combustible y de control de emisiones.

(EE.UU. y Canadá)

Puede hacer que la advertencia de verificación del motor en el panel de instrumentos se encienda.

➤ Cuando utilice un lavadero automático o un lavadero de alta presión de agua, cierre el vehículo. De lo contrario, la tapa del llenador de combustible podría abrirse inesperadamente y dañarse.

▼ Reabastecimiento de combustible

Antes de reabastecer de combustible, cierre todas las puertas, ventanas y la compuerta trasera, y apague el motor.

1. Utilizando lo siguiente, quite el seguro de la puerta del conductor.

- Transmisor (página 3-17)
- Sensor táctil (página 3-14)

- Interruptor de cerradura de puerta (página 3-17)
- Función de cierre/apertura automático (página 3-20)

NOTA

- Al abrir el seguro de la puerta del conductor, la tapa del llenador de combustible también se abre al mismo tiempo.
- Al cerrar con seguro la puerta del conductor, la tapa del llenador de combustible se cierra con seguro después de 90 segundos.
- Se puede cambiar el tiempo que transcurre hasta que se bloquea la tapa del llenador de combustible después de cerrar la puerta del conductor.

Consulte la sección

Configuraciones en el manual de utilización de Mazda Connect.

- Sin embargo, cuando la puerta del conductor se cierra con seguro usando las siguientes funciones, la tapa del llenador de combustible también se cierra con seguro al mismo tiempo.

- Función de cierre/apertura automático (página 3-20)
- Función de doble cierre automático (página 3-5) y (página 3-14)

2. Oprima el lugar indicado en la ilustración y abra la tapa de combustible.

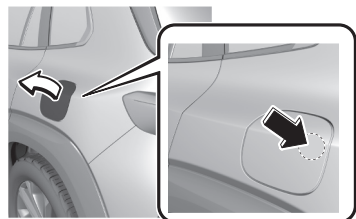

Combustible y emisiones

3. Para quitar el tapón de combustible, gírelo hacia la izquierda.
4. Coloque el tapón que retiró en el lado interior de la tapa de combustible.

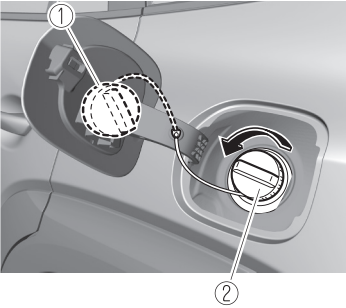

1. Tapa de combustible
2. Tapa del llenador de combustible

5. Inserte por completo la boquilla de reabastecimiento de combustible y comience a reabastecer de combustible. Retire la boquilla de reabastecimiento de combustible cuando el reabastecimiento de combustible se detenga de manera automática.
6. Para cerrar el tapón de combustible, gírelo hacia la derecha hasta que escuche un clic.

7. Para cerrar, oprima la tapa del llenador de combustible hasta que se escuche un clic.

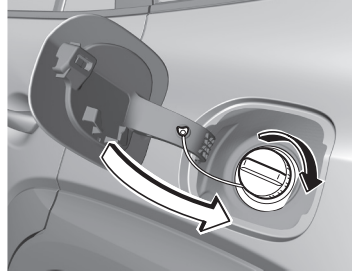

8. Asegúrese de cerrar todas las puertas antes de alejarse del vehículo.

NOTA

Cierre las puertas después de cerrar la tapa del llenador de combustible.

Si la tapa del llenador de combustible está cerrada después de cerrar todas las puertas con seguro, no se podrá cerrar con seguro la tapa del llenador de combustible.

 PRECAUCIÓN**(EE.UU. y Canadá)**

Si la advertencia de verificación de tapa de combustible se enciende, la tapa de combustible podría no estar bien instalada. Si la advertencia se ilumina, estacione su vehículo en un lugar seguro lejos del tránsito, retire la tapa de combustible y vuelva a instalarla correctamente. Después que haya instalado correctamente la tapa, la advertencia de verificación de tapa de combustible se podría continuar iluminando hasta que se haya completado un número de ciclos de conducción. Un ciclo de conducción consiste en arrancar el motor (después de cuatro o más horas de estar apagado) y conducir el vehículo por la ciudad o autopistas.

Si continúa conduciendo con la advertencia de verificación de tapa de combustible puede causar que también la luz de verificación del motor se encienda.

Espejos

▼ Espejos

Antes de conducir, ajuste los espejos interiores y exteriores.

▼ Espejos exteriores

⚠ ADVERTENCIA

Se debe asegurar de ver por sobre su hombro antes de cambiar de senda: Cambiar de senda sin tener en cuenta la distancia real del vehículo en un espejo convexo es peligroso. Podría sufrir un accidente serio. Lo que usted ve en el espejo convexo estará más cerca de lo que parece.

Tipo de espejo

Tipo plano (lado del conductor)

Espejo de superficie plana.

Tipo convexo (lado del acompañante)

El espejo tiene una curvatura sencilla en su superficie.

Ajuste del espejo eléctrico

El encendido se debe cambiar a la posición ACC u ON.

Para ajustar:

1. Oprima el interruptor de selección del espejo exterior que desee ajustar para encender el indicador.

2. Oprima el interruptor de ajuste para ajustar el ángulo del espejo exterior.

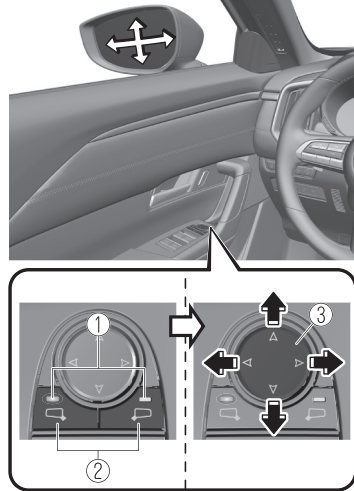

1. Indicador
2. Interruptor de selección
3. Interruptor de ajuste

Después de ajustar el ángulo del espejo exterior, oprima el interruptor de selección para ajustar el espejo exterior y apagar el indicador.

NOTA

(Con la función de memoria de posición de conducción)

La posición de espejo exterior de conducción se puede programar junto con la función de memoria de posición de conducción.

Consulte la sección Memoria de posición de conducción en la página 2-10.

Espejos eléctricos con función de inclinar hacia abajo atrás*

Los espejos exteriores se inclinarán hacia abajo para facilitar la vista del área inferior de cada lado del vehículo.

1. Cambie el encendido a ON.
2. Oprima el interruptor de selección para que el espejo exterior se incline hacia abajo y se encienda el indicador del interruptor de selección.
3. Coloque la palanca selectora en la posición R para inclinar el espejo exterior del lado en el que se oprimió el botón de selección hacia abajo.

NOTA

Cuando se cumple cualquiera de las siguientes condiciones, los espejos exteriores vuelven a su posición normal.

- Se cambia el encendido a una posición diferente de ON.
- La palanca selectora se mueve a una posición diferente de la posición R.
- El interruptor de selección se oprime de nuevo.

Espejos exteriores plegables

! ADVERTENCIA

Siempre se deben regresar los espejos a su posición normal antes de conducir:

Conducir con los espejos exteriores plegados es peligroso. De esa manera no podrá ver hacia atrás y puede sufrir un accidente serio.

Espejos exteriores plegables manuales

Pliegue el espejo exterior plegable hacia atrás hasta que quede a nivel con el vehículo.



Espejos exteriores plegables eléctricos

! ADVERTENCIA

No toque un espejo exterior plegable eléctrico mientras se está moviendo: Tocar el espejo exterior plegable eléctrico cuando se está moviendo es peligroso. Se podría pellizcar y lastimar su mano o podría dañar el espejo.

Use el interruptor para ajustar el espejo en la posición de calle: Ajustar el espejo exterior plegable eléctrico a la posición de conducción a mano es peligroso. El espejo no se trabará en posición e impedirá que se vea efectivamente hacia atrás.

Solo ajuste el espejo exterior plegable eléctrico cuando el vehículo se encuentre bien estacionado:

Ajustar el espejo exterior plegable eléctrico mientras el vehículo está en movimiento es peligroso. Los golpes de viento en el espejo harán que se cierre y no podrá volver a ponerlo en la posición de conducción, evitando que puede mirar hacia atrás.

El encendido se debe cambiar a la posición ACC u ON.

Para plegar los espejos, oprima el interruptor de plegado de los espejos exteriores.

Para volver a colocar los espejos en su posición de calle, pulse de nuevo el interruptor.

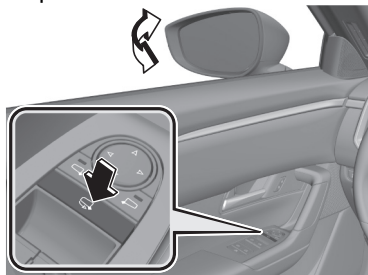

Función de plegado automático

Cuando el encendido está en OFF, los espejos exteriores se pliegan automáticamente hacia adentro y afuera cuando se cierran y abren los seguros de las puertas.

También, cuando el encendido está en ON o se arranca el motor, los espejos exteriores se pliegan automáticamente.

NOTA

- Los espejos exteriores podrían no plegarse automáticamente hacia fuera y hacia dentro en condiciones de tiempo frío. Si los espejos exteriores no se pliegan automáticamente hacia dentro y hacia fuera, retire el hielo o nieve, y, a continuación, oprima el interruptor de plegado de los espejos exteriores para plegar los espejos exteriores hacia dentro o hacia fuera.
- La función de plegado automático se puede activar o desactivar. Consulte la sección Configuraciones en el manual para el propietario de Mazda Connect.

- En los siguientes casos, los espejos exteriores no se despliegan automáticamente. Oprima el interruptor de plegado de los espejos exteriores para desplegarlos.

- Oprima el interruptor de plegado de los espejos exteriores para plegarlos. *1
- Desconectar los terminales de la batería después de que los espejos exteriores se pliegan automáticamente.

*1 Cuando la función de plegado automático se cambia de desactivada a activada después de plegar los espejos exteriores, éstos se despliegan automáticamente.

Funcionamiento de los espejos exteriores con el motor apagado

Los espejos exteriores pueden ser usados durante aproximadamente 40 segundos después de que se cambia el encendido de ON o desconectado.

Espejo exterior con atenuación automática del lado del conductor*

El movimiento del espejo exterior con atenuación automática se interbloquea con el espejo interior con atenuación automática para reducir automáticamente el reflejo de los vehículos que se aproximan por detrás. Consulte la sección Espejo interior en la página 3-41.

NOTA

El espejo exterior del lado del acompañante no tiene la función de atenuación automática.

▼ Espejo interior

! ADVERTENCIA

No amontone cargas u objetos más arriba del respaldo de los asientos: Amontonar cargas por encima del respaldo de los asientos es peligroso. Pueden obstaculizar la visión por medio del espejo, y hacer que choque otro vehículo cuando se cambia de senda.

Ajuste del espejo interior

Antes de conducir, ajuste el espejo interior para ver en el centro de la luneta trasera.

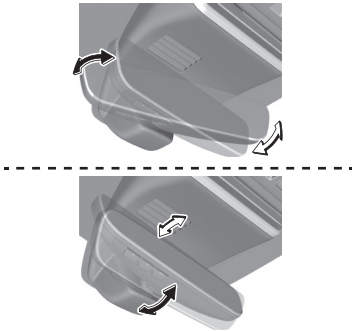

NOTA

Para el espejo para día/noche con control manual, ajuste usando la palanca para día/noche en la posición de día.

Reduciendo el reflejo de los faros

Espejo para día/noche con control manual

Empuje la palanca para día/noche hacia adelante para conducir de día. Tire de la palanca hacia atrás para

reducir el reflejo de los faros de los vehículos que se encuentran atrás.

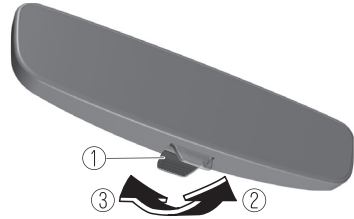

1. Palanca para día/noche
2. Noche
3. Día

Espejo autoatenuados

El espejo con atenuación automática reduce automáticamente el reflejo de los faros de los vehículos que vienen detrás cuando el encendido se encuentra en ON.

NOTA

- No use líquidos limpiadores o cuelgue objetos en o alrededor del sensor de luz. De lo contrario, la sensibilidad del sensor de luz se verá afectado y podría no funcionar correctamente.

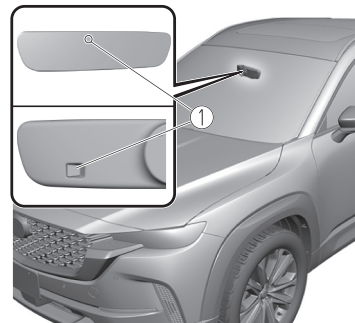

1. Sensor de luz

- **(Con sistema de control inalámbrico HomeLink)**

Por información respecto a los 3 botones (■,■■,■■■) en el espejo con atenuación automática.

Consulte la sección Sistema de control inalámbrico HomeLink en la página 4-65.

- La función de atenuación automática se cancela cuando el encendido se encuentra en ON y la palanca de cambio/palanca selectora en la posición R.

Ventanillas eléctricas

▼ Ventanillas eléctricas

Se puede abrir/cerrar las ventanillas usando los interruptores de ventanillas eléctricas.

ADVERTENCIA

Asegúrese que no haya obstáculos antes de comenzar a cerrar la ventanilla:

Es peligroso cerrar las ventanillas eléctricas. La mano, la cabeza o incluso el cuello de una persona pueden quedar atrapados por la ventanilla y causarle heridas serias o incluso la muerte. Esta advertencia se realiza especialmente para los niños.

Nunca deje que los niños jueguen con los interruptores de ventanillas eléctricas:

Los interruptores de ventanillas eléctricas que no hayan sido bloqueados con el interruptor de bloqueo de ventanilla eléctrica podría permitir que los niños usen las ventanillas eléctricas por descuido lo cual podría resultar en heridas graves si las manos, la cabeza o el cuello de un niño quedara atrapado por la ventanilla.

Asegúrese de que nada bloquee una ventanilla eléctrica justamente antes de que llegue a la posición en que se encuentra completamente cerrada o mientras mantiene hacia arriba el interruptor de ventanilla eléctrica:

Bloquear una ventanilla eléctrica justamente antes e que llegue a la posición en que se encuentra completamente cerrado o mientras mantiene hacia arriba el interruptor de ventanilla eléctrica es peligroso. En ese caso, la función de ventanilla libre de aprietes puede no evitar que la ventanilla se cierre completamente. Si se aprieta los dedos, podría sufrir heridas graves.

No permita que un niño saque la mano o la cabeza por la ventanilla mientras conduce el vehículo:

Si la mano o la cabeza de la persona golpea algo fuera del vehículo, o si se aplica un frenado repentino, puede resultar en lesiones graves o la muerte.

NOTA

Al conducir con 1 sola de las ventanillas traseras abierta, sus oídos podrían experimentar un sonido resonante. Sin embargo, esto no indica ningún problema. Este sonido puede reducirse si abre un poco una ventanilla frontal o si cambia el tamaño de la abertura de la ventana trasera.

▼ **Apertura/cierre de las ventanillas**

La ventana se abre cuando se oprime el interruptor y se cierra cuando se tira hacia arriba con el encendido en ON. No abra o cierre al mismo tiempo 3 ventanillas o más.

Las ventanillas traseras y del acompañante se pueden abrir/cerrar cuando el interruptor de bloqueo de la ventanilla eléctrica en la puerta del conductor está en la posición de desbloqueo. Mantenga este interruptor en la posición de bloqueo

mientras los niños se encuentran en el vehículo.

Interruptores de control principal

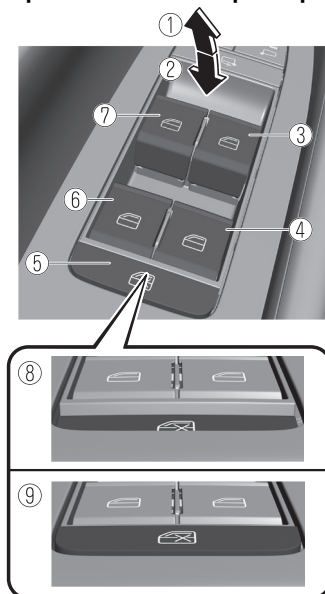

1. Cerrar
2. Abrir
3. Ventanilla del acompañante
4. Ventanilla trasera derecha
5. Interruptor de bloqueo de ventanilla eléctrica
6. Ventanilla trasera izquierda
7. Ventanilla del conductor
8. Posición de bloqueo
9. Posición de desbloqueo

Interruptor de la ventanilla del acompañante/Interruptores de ventanillas traseras

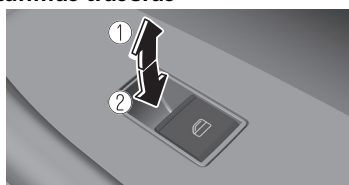

1. Cerrar
2. Abrir

NOTA

- Si continúa oprimiendo el interruptor durante mucho tiempo, la ventanilla eléctrica no se podrá abrir/cerrar. Si la ventanilla eléctrica no se abre/cierra, espere un momento y luego vuelva a hacer funcionar el interruptor.
- Las ventanillas de los pasajeros se pueden abrir o cerrar usando los interruptores de control principal en la puerta del conductor.
- La ventanilla eléctrica puede ser usada durante aproximadamente 40 segundos después que se cambia el encendido de la posición ON a la posición ACC o desconectado con todas las puertas cerradas. Si se abre una de las puertas, la ventanilla eléctrica dejarán de funcionar.

▼ Apertura/cierre automático

Para abrir completa y automáticamente la ventanilla, presione completamente hasta abajo el interruptor, y suéltelo. La ventanilla se abrirá completa y automáticamente. Para cerrar completa y automáticamente la ventanilla, tire del interruptor completamente hacia arriba, y suéltelo. La ventanilla se cerrará completa y automáticamente.

Para parar la ventanilla por la mitad, levante o presione el interruptor en la dirección opuesta y luego suéltelo.

NOTA

Procedimiento de inicialización del sistema de las ventanillas eléctricas

Si acciona el interruptor un cierto número de veces con la ventanilla eléctrica no completamente cerrada, es posible que la ventanilla ya no se abra/cierre completamente de forma automática.

La función de ventanillas eléctricas sólo continuará funcionando en una ventanilla eléctrica que haya sido repuesto.

1. Cambie el encendido a ON.
2. Asegúrese que el interruptor de bloqueo de las ventanillas eléctricas ubicado en la puerta del conductor no ha sido oprimido.
3. Presione el interruptor y abra completamente la ventanilla.
4. Levante el interruptor para cerrar completamente la ventanilla y continúe sosteniendo el interruptor durante aproximadamente 2 segundos después de cerrar completamente la ventanilla.
5. Asegúrese que las ventanillas eléctricas funcionan correctamente usando los interruptores de puertas.

▼ Ventanilla libre de aprietes

Cuando la ventanilla se cierra y se detecta un objeto extraño entre la ventanilla y el marco de la ventanilla, la ventanilla se detiene y se abre automáticamente hasta la mitad.

NOTA

- La función de ventanilla libre de aprietes puede funcionar en las siguientes condiciones:
 - Detección de un fuerte impacto durante el cierre de la ventanilla.
 - La ventanilla se cierra a temperaturas muy bajas.

· (No se puede cerrar una ventanilla)

Si la función libre de aprietes se ha activado y la ventanilla no se puede cerrar, compruebe si hay algún objeto extraño alrededor del marco de la ventanilla.

Si no hay ningún objeto extraño alrededor del marco de la ventanilla, cierre por la fuerza una ventanilla utilizando el siguiente procedimiento.

1. Después cambiar el encendido a OFF, espere 45 segundos o más.
2. Cambie el encendido a ON.
3. Accione el interruptor en la dirección de cierre de la ventanilla hasta que se active la función libre de aprietes y la ventanilla se detenga. Repita esta operación un total de 5 veces.
4. Continúe levantado el interruptor para cerrar completamente la ventanilla.

▼ Funcionamiento remoto de la ventanilla eléctrica

Todas las ventanillas eléctricas pueden abrirse desde el exterior del vehículo después de cerrar las puertas.

Las ventanillas eléctricas se pueden accionar a distancia cuando el interruptor de bloqueo de la ventanilla eléctrica de la puerta del conductor está en la posición de bloqueo o desbloqueo.

El funcionamiento remoto de la ventanilla eléctrica se activa en las siguientes condiciones.

- Todas las puertas y la compuerta trasera están cerradas.
- El encendido está desconectado.

NOTA

Las ventanillas eléctricas no pueden abrirse desde el exterior del vehículo si no se ha completado la inicialización de las ventanillas eléctricas.

Abrir

Las ventanillas se pueden abrir para ventilar la cabina antes de subirse al vehículo.

Oprima el botón para abrir de la llave rápida y brevemente 3 veces e inmediatamente después, oprima y mantenga oprimido el mismo botón para abrir las ventanillas.



Para detener la apertura de las ventanillas, suelte el botón. Si la operación se realiza de nuevo desde el principio, las ventanillas se abren.

Techo corredizo panorámico*

▼ Techo corredizo panorámico

Se puede abrir o cerrar el techo corredizo panorámico mediante el interruptor de inclinación/deslizamiento situado en la parte de los asientos delanteros.

ADVERTENCIA

No se debe dejar que los pasajeros se paren o saquen algún miembro a través del techo corredizo panorámico mientras el vehículo está en movimiento:

Es peligroso sacar la cabeza, los brazos u otras partes del cuerpo por el techo corredizo panorámico. La cabeza o los brazos podrían golpearse con algo mientras el vehículo está en movimiento. Esto puede provocarle heridas graves o la muerte.

Nunca deje que los niños jueguen con el interruptor de inclinación/deslizamiento:

El interruptor de inclinación/deslizamiento permitiría a los niños operar el techo corredizo panorámico por descuido, lo cual podría resultar en heridas graves si las manos, la cabeza o el cuello de un niño quedaran atrapados por el techo corredizo panorámico.

Asegúrese que no haya obstáculos antes de cerrar el techo corredizo panorámico:

Un techo corredizo panorámico que se cierra es peligroso. Las manos, cabeza o incluso el cuello de una persona, especialmente un niño, puede quedar atrapado al cerrarlo, causándole heridas graves o incluso la muerte.

Asegúrese de que nada bloquea el techo corredizo panorámico justamente antes de que llegue a la posición en que se encuentra completamente cerrado:

Bloquear el techo corredizo panorámico justamente antes e que llegue a la posición en que se encuentra completamente cerrado es peligroso.

En esos casos, la función libre de aprietes no puede evitar que el techo corredizo panorámico se cierre. Si se aprieta los dedos, podría sufrir heridas graves.

⚠ PRECAUCIÓN

- No se siente ni ponga objetos pesados en el área donde el techo corredizo panorámico se abre y se cierra. De lo contrario, se podrían dañar el techo corredizo panorámico.
- No fuerce al abrir o cerrar el techo corredizo panorámico con temperaturas heladas o nevadas. De lo contrario, se podrían dañar el techo corredizo panorámico.
- La cubierta de techo solar no se inclina. Para evitar que se dañe la cubierta del techo solar, no la empuje hacia arriba.

- No cierre la cubierta de techo solar mientras el techo corredizo panorámico esté abierto. Si intenta cerrar a la fuerza la cubierta de techo solar se podría dañar.

▼ Cubierta del techo solar

La cubierta del techo solar se puede abrir o cerrar eléctricamente sólo si la llave de encendido está en ON.

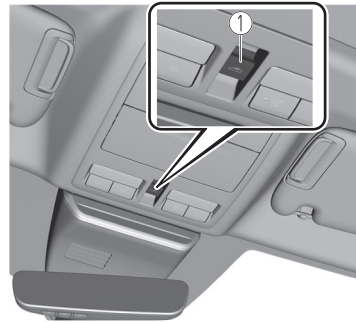

1. Interruptor inclinación/ deslizamiento

Al tirar del interruptor de inclinación/ deslizamiento hacia atrás 1 vez, la cubierta del techo solar se abre y al oprimir el interruptor de inclinación/ deslizamiento hacia adelante 1 vez, se cierra.

Cierre la cubierta del techo solar antes de accionar el techo corredizo panorámico.



1. Abrir
2. Cerrar

NOTA

Si se realiza una operación de cierre mientras la cubierta del techo solar se está abriendo, se detiene a la mitad.

▼ Inclinación/deslizamiento

El techo corredizo panorámico se puede abrir o cerrar eléctricamente sólo si la llave de encendido está en ON.

- Antes de salir de su Mazda o de lavarlo, asegúrese que el techo corredizo panorámico está completamente cerrado de manera que el agua no entre dentro del área de la cabina.
- Luego de lavar su Mazda o después de que llueve, elimine el agua del techo corredizo panorámico antes de hacerlo funcionar para evitar que entre agua que podría ocasionar óxido y el agua dañar el recubrimiento interior del techo.

Inclinación

La parte trasera del techo corredizo panorámico se puede levantar para permitir mayor ventilación. Al oprimir el interruptor de inclinación/deslizamiento 1 vez, la cubierta del techo solar se abre una cuarta parte y la parte trasera del cristal del techo corredizo panorámico delantero se abre hacia arriba. Al oprimir el interruptor de inclinación/deslizamiento hacia adelante 1 vez, el techo corredizo panorámico se cierra.

NOTA

La cubierta del techo solar puede abrirse completamente tirando del interruptor de inclinación/deslizamiento hacia atrás 1 vez con el techo corredizo panorámico inclinado. Para cerrar la cubierta del techo solar y el techo corredizo panorámico desde esta condición, oprima el interruptor de inclinación/deslizamiento hacia adelante 2 veces.

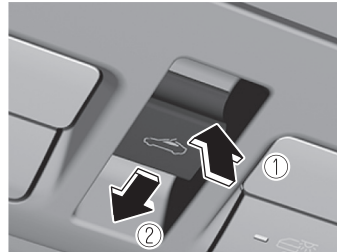

1. Inclinación hacia arriba
2. Cerrar (Inclinación hacia abajo)

Deslizamiento

Al tirar del interruptor de inclinación/deslizamiento hacia atrás 2 veces, la cubierta del techo solar y el techo corredizo panorámico se abren. Al oprimir el interruptor de inclinación/deslizamiento hacia adelante 2 veces, la cubierta del techo solar y el techo corredizo panorámico se cierran.



1. Abrir
2. Cerrar

NOTA

- Si desea inclinar el techo corredizo panorámico, primero cierre el techo corredizo panorámico y luego realice una operación de inclinación.
- Cuando la cubierta del techo solar está abierta, el techo corredizo panorámico puede abrirse/cerrarse con 1 operación hacia atrás/adelante.
- Si el techo corredizo panorámico no funciona normalmente, realice el siguiente procedimiento:
 1. Cambie el encendido a ON.
 2. Oprima el interruptor de inclinación para abrir la parte trasera del cristal del techo corredizo panorámico frontal hacia arriba.
 3. Repita el paso 2. La parte de atrás del techo corredizo panorámico se abre inclinándose a la posición totalmente abierta, y luego se cierra un poco.

Si el procedimiento de reposición se realiza mientras el techo corredizo panorámico está en la posición de deslizamiento (parcialmente abierto) se cerrará antes de que se abra inclinándose la parte de atrás.

▼ Techo corredizo panorámico libre de aprietes

Si las manos, cabeza de una persona u otro objeto bloquea el techo corredizo panorámico mientras se cierra, éste se detendrá y continuará moviendo en la dirección de apertura.

NOTA

- La función de ventanilla libre de aprietes puede funcionar en las siguientes condiciones:
 - Detección de un fuerte impacto durante el cierre automático del techo corredizo panorámico.
 - Cierre automático del techo corredizo panorámico en temperaturas muy bajas.
- En el caso de que la función de libre de aprietes se active y el techo corredizo panorámico no se puede cerrar automáticamente, oprima el interruptor de inclinación/deslizamiento y el techo corredizo panorámico se cerrará.
- La función de techo corredizo panorámico libre de aprietes no funciona hasta que se haya repuesto el sistema.

Modificaciones y equipos adicionales

▼ Modificaciones y equipos adicionales

Mazda no puede garantizar el funcionamiento de los sistemas antirobo y de inmovilizador si el sistema ha sido modificado o si se ha instalado algún equipo adicional.

PRECAUCIÓN

Para no dañar el vehículo, no modifique el sistema o instale equipos adicionales a los sistemas antirobo y de inmovilizador o el vehículo.

Sistema inmovilizador

▼ Sistema inmovilizador

El sistema inmovilizador permite arrancar el motor solo con una llave que el sistema reconoce.

Si alguien intenta arrancar el motor con una llave no válida, el motor no arrancará, y por lo tanto ayudará a que no le roben el vehículo.

Si tiene un problema con el sistema inmovilizador o la llave, consulte a un concesionario autorizado Mazda.

PRECAUCIÓN

- El equipo de radio como esto está reglamentado por leyes en los Estados Unidos de América. Los cambios o modificaciones no aprobados expresamente por la parte responsable para el cumplimiento pueden anular la autoridad del usuario para usar el aparato.
- Para no dañar la llave, siga las instrucciones no:
 - Deje caer la llave.
 - Moje la llave.
 - Exponga la llave a ningún tipo de campo magnético.
 - Exponga la llave a altas temperaturas en lugares como el tablero, bajo los rayos directos del sol.
- Si el motor no arranca con la llave correcta, y el indicador de seguridad se mantiene encendido o destellando, el sistema puede sufrir un malfuncionamiento. Consulte a un concesionario autorizado Mazda.

NOTA

- Las llaves tienen un código electrónico único. Por esta razón, y para garantizar su seguridad, la obtención de una llave de reemplazo requiere una validación de seguridad, lo que añadirá algunos retrasos en el suministro de una llave de reemplazo. Estas llaves sólo se pueden obtener en un concesionario autorizado Mazda.
- Siempre tenga a mano una llave de reemplazo para usar en caso que pierda la llave original. Si pierde una de las llaves, consulte a un concesionario autorizado Mazda tan pronto como sea posible.
- Si pierde una llave, un concesionario autorizado Mazda cambiará el código electrónico de las llaves restantes y del sistema inmovilizador. Lleve todas las llaves restantes a un concesionario autorizado Mazda para reponerlas.
De esta manera no se podrá arrancar su vehículo si no es con una llave que tenga el código nuevo.

▼ Funcionamiento**NOTA**

- El motor podría no arrancar y el indicador de seguridad podría encenderse o destellar si se coloca la llave en un lugar donde es difícil para el sistema detectar la señal, como en el panel de instrumentos, o la guantera. Mueva la llave hacia otro lugar dentro del rango de señal, cambie el encendido a la posición de desconectado y vuelva a arrancar el motor.

- Las señales de una emisora de TV o radio, o de un transmisor o un teléfono móvil, pueden interferir con el sistema inmovilizador. Si estuviera usando la llave apropiada y el motor de su vehículo no arrancara, compruebe el indicador de seguridad.

Armado

El sistema se arma cuando el encendido se cambia de ON a desconectado.

El indicador de seguridad en el panel de instrumentos destella cada 2 segundos hasta que se desarma el sistema.

**Desarmado**

El sistema se desarma cuando se cambia el encendido a ON usando la llave programada correcta. El indicador de seguridad se ilumina durante aproximadamente 3 segundos y luego se apaga.

Si el motor no arranca con la llave correcta, y el indicador de seguridad se mantiene encendido o destellando, intente lo siguiente:

Asegúrese que la llave se encuentra dentro del rango de funcionamiento para la transmisión de señal. Desconecte el encendido, y luego vuelva a arrancar el motor. Si el motor no arranca después de 3 pruebas o más, consulte a un concesionario autorizado Mazda.

Sistema antirrobo*

▼ Sistema antirrobo

Si el sistema antirrobo detecta una entrada inapropiada en el vehículo que puede resultar en el robo del vehículo o sus contenidos, la alarma alerta haciendo sonar la sirena y destellar las luces de aviso de peligro.

El sistema no funcionará a menos que haya sido armado correctamente. Por lo tanto cuando deje su vehículo, siga el procedimiento de armado correcto.

▼ Funcionamiento

Condiciones para el disparo del sistema

La bocina suena intermitentemente y las luces de aviso de peligro destellan durante aproximadamente 30 segundos cuando el sistema se dispara por una de las siguientes razones:

- Abriendo una puerta con la llave auxiliar, el interruptor de cerradura de puerta o un seguro de puerta desde el interior.
- Al abrir a la fuerza una puerta, el cofre o la compuerta trasera.
- Abriendo el cofre usando la perilla del cofre.
- Cambie el encendido a ON sin usar el arranque a botón.

Si el sistema se dispara nuevamente, las luces y la bocina se activarán hasta que se abra la puerta del conductor o la compuerta trasera usando el transmisor.

(Con función de entrada sin llave avanzada)

Las luces y la bocina también se pueden desactivar tocando el área de detección del sensor táctil de desbloqueo de puerta.

NOTA

- Si la batería se descarga mientras el sistema antirrobo está armado, la bocina se activará y las luces de advertencia de peligro destellarán cuando se cargue o cambie la batería.

▼ Como conectar el sistema

1. Cierre bien las ventanillas y el techo corredizo panorámico*.
2. Cambie el encendido a OFF.
3. Asegúrese que el cofre, las puertas y la compuerta trasera estén cerrados.
4. Oprima el botón para cerrar en el transmisor.
Las luces de advertencia destellarán una vez.

El siguiente método también armará el sistema antirrobo:

Oprima el interruptor de cerradura de puerta "🔒" mientras haya una puerta abierta y luego cierre todas las puertas.

(Con función de entrada sin llave avanzada)

Toque el área detección del sensor táctil de la cerradura de la puerta.

El indicador de seguridad en el panel de instrumentos destella dos veces por segundo durante 20 segundos.



5. Después de 20 segundos, el sistema estará completamente armado.

NOTA

- El sistema antirrobo también se puede armar activando la función de doble cierre automático con todas las puertas, la compuerta trasera y el cofre cerrados.

Consulte la sección Transmisor en la página 3-5.

- El sistema se desarmará si una de las siguientes operaciones tiene lugar en menos de aproximadamente 20 segundos después de oprimir el botón para cerrar:
 - Abriendo una puerta.
 - Abriendo una puerta.
 - Abriendo el cofre.
 - Cambiando el encendido a ON.

Para volver a armar el sistema, vuelva a realizar el proceso de armado.

- Cuando las puertas son cerradas oprimiendo el botón para cerrar en el transmisor mientras el sistema antirrobo está armado, las luces de advertencia de peligro destellarán una vez para indicar que el sistema está armado.

▼ Para desconectar el sistema armado

Un sistema armado se puede desactivar por cualquier de los siguientes métodos:

- Oprima el botón para abrir en el transmisor.
- Arrancando el motor con el arranque a botón.
- **(Con función de entrada sin llave avanzada)**
 - Tocar el área de detección del sensor táctil de desbloqueo de puerta.

Las luces de advertencia de peligro destellarán dos veces.

NOTA

Cuando las puertas son abiertas oprimiendo el botón para abrir en el transmisor mientras el sistema antirrobo está desarmado, las luces de advertencia de peligro destellarán dos veces para indicar que el sistema está desarmado.

▼ Para desconectar la alarma

Una alarma que se haya disparado se puede desactivar por cualquier de los siguientes métodos:

- Oprima el botón para abrir en el transmisor.
- Arrancando el motor con el arranque a botón.
- **(Con función de entrada sin llave avanzada)**
 - Tocar el área de detección del sensor táctil de desbloqueo de puerta.
 - Oprimiendo el actuador eléctrico de compuerta trasera mientras se lleva la llave.

Las luces de advertencia de peligro destellarán dos veces.

Período de rodaje

▼ Período de rodaje

No se ha especificado ningún período de rodaje, pero se recomienda tener en cuenta las siguientes precauciones durante los primeros 1.000 km (600 millas) para mejorar el rendimiento, economía y vida útil del vehículo.

- No haga funcionar el motor a altas revoluciones.
- No conduzca lento o rápido, durante largo tiempo a una misma velocidad.
- No conduzca con el acelerador a fondo o con el motor a altas revoluciones durante períodos largos de tiempo.
- Evite frenar abruptamente.
- Evite arrancar acelerando a fondo.
- No remolque un tráiler.

Ahorrando combustible y protegiendo el medio ambiente

▼ Ahorrando combustible y protegiendo el medio ambiente

La forma de conducir su Mazda determina la distancia que se podrá viajar con un tanque de combustible. Use estas sugerencias para ahorrar combustible y reducir el CO₂.

- Evite largos períodos de calentamiento. Una vez que el motor funciona parejo, comience a conducir.
- Evite los arranques rápidos.
- Conduzca a baja velocidad.
- Anticípese a cuando deba aplicar los frenos (evite frenadas bruscas).
- Siga el programa de mantenimiento y haga que un concesionario autorizado Mazda se encargue de las inspecciones y el servicio.
Consulte la sección Programa de mantenimiento (EE. UU. y Puerto Rico) en la página 6-4.
Consulte la sección Programa de mantenimiento (Canadá) en la página 6-6.
Consulte la sección Programa de mantenimiento (México) en la página 6-9.
- Use el acondicionador de aire sólo cuando sea necesario.
- Disminuya la velocidad en caminos ásperos.
- Mantenga los neumáticos bien inflados.
- No lleve pesos innecesarios.
- No descanse su pie en el pedal de freno al conducir.
- Mantenga las ruedas correctamente alineadas.

- Mantenga las ventanillas cerradas al conducir a alta velocidad.
- Disminuya la velocidad al conducir con viento de frente y viento cruzado.

ADVERTENCIA

Nunca se debe apagar el motor al descender una cuesta:

Apagar el motor para bajar una cuesta a marcha libre es peligroso. Puede causar la pérdida del control de la dirección asistida y de los frenos hidráulicos, y podría dañar la transmisión. La pérdida del control de la dirección asistida o de los frenos hidráulicos puede causar un accidente.

Conducción peligrosa

▼ Conducción peligrosa

ADVERTENCIA

Tenga mucho cuidado al hacer un rebaje sobre una superficie resbalosa:

Rebajar a marcha baja cuando se conduce sobre una superficie resbalosa es peligroso. El cambio repentino de la velocidad del neumático hará que el neumático patine. Esto puede llevar a la pérdida de control del vehículo y un accidente.

Evite girar muy cerrado, andar muy rápido y maniobrar abruptamente cuando conduzca estos vehículos:

Las curvas muy cerradas, andar muy rápido y las maniobras abruptas de este vehículo son peligrosas pues pueden resultar en el aumento de los riesgos de pérdida del control del vehículo, vuelcos, heridas personales o la muerte.

Este vehículo tiene un centro de gravedad alto. Los vehículos con un centro de gravedad alto como los vehículos utilitarios se comportan diferente que los vehículos con un centro de gravedad más bajo.

Los vehículos utilitarios no son diseñados para dar curvas a alta velocidad así como los automóviles deportivos no son diseñados para desempeñarse satisfactoriamente a campo traviesa.

Además, los vehículos utilitarios tienen una tasa de vuelcos significativamente mayor que la de otros tipos de vehículos.

Consejos para conducir

En un vuelco, una persona que no usa cinturón de seguridad tiene más probabilidades de morir que una persona que usa cinturón de seguridad.

Cuando se conduce sobre hielo o en agua, nieve, barro, arena o peligros similares:

- Se debe ser precavido y dejar una mayor distancia para frenar.
- Se debe evitar frenar bruscamente o maniobrar repentinamente.
- No bombee los frenos. Continúe presionando el pedal de frenos. Consulte la sección Sistema antibloqueo de frenos (ABS) en la página 4-83.
- Si se queda atrapado, seleccione un cambio menor y acelere suavemente. No deje que las ruedas delantera giren en vacío.
- Si se necesitara mas tracción sobre superficies resbalosas como el hielo o nieve apretada, coloque arena, sal de roca, cadenas, alfombras u otro material no resbaloso debajo de las ruedas delanteras.

NOTA

Las cadenas para nieve sólo deben instalarse en las ruedas delanteras.

Alfombra del piso

▼ Alfombra del piso

Le recomendamos que use alfombras del piso genuinas Mazda.

! ADVERTENCIA

Asegúrese que las alfombras del piso están enganchadas con pasadores de retención para evitar que se enrollen debajo de los pedales:

Usando una alfombra del piso que no está asegurada es peligroso pues puede interferir con el pedal del acelerador y el freno, que puede resultar en un accidente.

No instale las dos alfombras del piso, una encima de la otra, del lado del conductor:

Instalar las dos alfombras del piso, una encima de la otra, del lado del conductor es peligroso debido a que los pasadores de retención sólo pueden hacer que una de las alfombras del piso no se deslice hacia adelante.

La(s) alfombra(s) del piso interferirá(n) con los pedales y puede resultar en un accidente.

Si va a usar una alfombra para todo tiempo en invierno, retire siempre la alfombra del piso original.

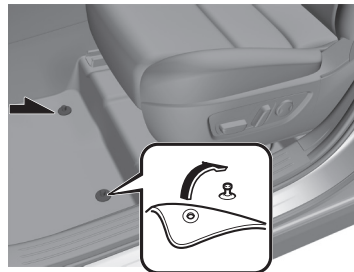

Al colocar una alfombra del piso, ubique la alfombra del piso de manera que sus arandelas queden insertados sobre los extremos puntiagudos de los postes de retención.

Balaceo del vehículo

▼ Balaceo del vehículo

ADVERTENCIA

No se deben hacer girar las ruedas en vacío a más de 56 km/h (35 mph), y no se debe permitir que nadie se pare detrás de la rueda cuando se empuja el vehículo:

Hacer girar las ruedas en vacío a alta velocidad cuando el vehículo está atrapado es peligroso. La rueda que gira en vacío se puede sobrecalentar y explotar. Esto puede resultar en heridas graves.

PRECAUCIÓN

Un balaceo excesivo del vehículo puede causar sobrecalentamiento del motor, fallas en la transmisión y daños en los neumáticos.

Si fuera necesario balacear el vehículo para sacarlo de la nieve, arena o barro, pise suavemente el pedal del acelerador y mueva lentamente la palanca selectora de la posición D a R.

Conducción en invierno

▼ Conducción en invierno

Se recomienda llevar equipo de emergencia, incluyendo cadenas para nieve, raspador para vidrios, luces de bengala, una pequeña pala, cables puente y una pequeña bolsa de arena o sal.

Consulte a un concesionario autorizado Mazda para que verifique lo siguiente:

- Verifique que la relación de anticongelante en el radiador sea correcta.
Consulte la sección Refrigerante de motor en la página 6-19.
- Inspeccione la batería y sus cables. El frío reduce la capacidad de la batería.
- Use un aceite de motor adecuado para las temperaturas ambientes más bajas en las que se conducirá el vehículo (página 6-17).
- Controle el sistema de encendido por daños y conexiones flojas.
- Use el líquido de lavador con anticongelante—pero no use anticongelante de radiador como líquido de lavador (página 6-21).

NOTA

- Elimine la nieve antes de conducir. La nieve dejada en el parabrisas es peligrosa pues puede obstaculizar la visión.
- No aplique demasiada fuerza a un raspador para vidrios al retirar el hielo o nieve congelada del espejo y el parabrisas.
- Nunca use agua tibia o caliente para limpiar la nieve o hielo de las ventanillas y espejos pues puede hacer que se rajen un vidrio.

- Conduzca lentamente. El funcionamiento de los frenos se puede ver afectado si se adhiere nieve o hielo a los componentes de los frenos. Si ocurre eso, conduzca lentamente el vehículo, liberando el pedal del acelerador y aplicando ligeramente los frenos varias veces hasta que el rendimiento de los frenos vuelva a la normalidad.

▼ Neumáticos para nieve

Use neumáticos para nieve en las 4 ruedas

No conduzca a más de 120 km/h (75 mph) mientras conduzca con neumáticos para nieve. Infle los neumáticos para nieve a 30 kPa (0,3 kgf/cm², 4,3 psi) más de lo recomendado en la etiqueta de presión de aire (en el bastidor de la puerta del conductor), pero nunca más de la presión máxima en frío indicada en los neumáticos.

El vehículo está equipado originalmente con neumáticos radiales para toda estación diseñados para usar durante todo el año. En zonas con climas extremos podría ser necesario cambiarlos por neumáticos para nieve durante los meses de invierno de manera de poder mejorar la tracción al conducir con nieve o hielo en las calles.

ADVERTENCIA

Use sólo neumáticos del mismo tamaño y tipo (nieve, radiales o no radiales) en las 4 ruedas:

Usar neumáticos de tamaños y tipos diferentes es peligroso. La respuesta del vehículo podría verse afectada y resultar en un accidente.

PRECAUCIÓN

Verifique los reglamentos locales antes de usar neumáticos con tacones.

NOTA

El sistema de monitoreo de presión de neumático podría no funcionar correctamente al usar los neumáticos con refuerzo de alambre de acero en las paredes laterales (página 4-215).

▼ Cadenas para nieve

Verifique los reglamentos locales antes de usar cadenas para nieve.

PRECAUCIÓN

- El uso de cadenas puede afectar la dirección del vehículo.
- No se debe conducir a velocidades de más de 50 km/h (30 mph) o según el límite de velocidad del fabricante de las cadenas, eligiendo la menor de ambas.
- Conduzca con cuidado y evite las lomas, pozos y virajes cerrados.
- Evite las frenadas en que las ruedas queden bloqueadas.
- No use cadenas en el neumático de repuesto temporal; esto puede dañar el vehículo y el neumático.
- No use cadenas en caminos donde no haya nieve o hielo. Los neumáticos y las cadenas podrían resultar dañadas.
- Las cadenas pueden rayar o romper las llantas de aluminio.

NOTA

- El sistema de monitoreo de neumáticos podría no funcionar correctamente cuando se usan cadenas para nieve.

Instale sólo las cadenas en los neumáticos delanteros.
No use cadenas en los neumáticos traseros.

Consulte con un concesionario autorizado Mazda.

Instalación de cadenas

1. Instale las cadenas en los neumáticos delanteros lo más apretadas posibles.
Siempre siga las instrucciones del fabricante de las cadenas.
2. Vuelva a apretar las cadenas después de conducir 1/2—1 km (1/4—1/2 milla).

Conducción por zonas inundadas

▼ Conducción por zonas inundadas

ADVERTENCIA

Seque los frenos que se humedecen conduciendo lentamente el vehículo, liberando el pedal del acelerador y aplicando ligeramente los frenos varias veces hasta que el rendimiento de los frenos vuelva a la normalidad:

Conducir con los frenos mojados es peligroso. La distancia de frenado aumenta o el vehículo se puede ir hacia un lado al frenar lo cual resultará en un accidente grave. Frenar ligeramente indicará si los frenos se vieron afectados.

PRECAUCIÓN

No conduzca el vehículo en caminos inundados pues puede producir cortocircuitos en las partes eléctricas/electrónicas, o daños en el motor o apagarse el motor debido a la absorción de agua. Si se sumerge el vehículo en el agua, consulte a un concesionario autorizado Mazda.

Sobrecarga

▼ Sobrecarga

ADVERTENCIA

Se debe tener cuidado de no sobrecargar el vehículo:

La relación de peso en el eje (GAWR) y la relación de peso bruto del vehículo (GVWR) están indicados en la etiqueta de certificación de seguridad del vehículo, en el bastidor de la puerta del conductor. Si se exceden estas relaciones se puede causar un accidente o dañar el vehículo. Puede estimar el peso de la carga pesando los objetos (o las personas) antes de ponerlos dentro del vehículo.

Conduciendo sobre superficies desparejas

▼ Conduciendo sobre superficies desparejas

La suspensión y el chasis de su vehículo se puede dañar si conduce por superficies ásperas/desperejas o pasa a excesiva velocidad por pozos. Conduzca con cuidado reduciendo la velocidad al pasar por superficies ásperas/desperejas o pasar por pozos.

Tenga cuidado de no dañar el chasis de su vehículo, los paragolpes o el (los) silenciador(es) al conducir en las siguientes condiciones:

- Al ascender o descender una cuesta con un ángulo de transición agudo
- Al ascender o descender un camino de entrada o una rampa para tráileres con un ángulo de transición agudo

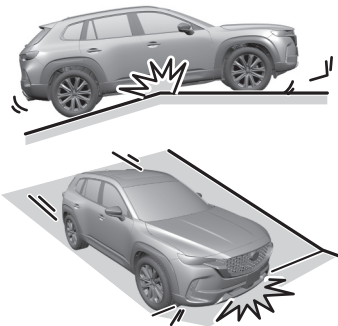

Este vehículo está equipado con neumáticos de perfil bajo que le brindan rendimiento y respuesta de primera clase. Como resultado, las paredes laterales de los neumáticos son muy delgadas y los neumáticos y las ruedas se pueden dañar si se conduce por pozos o superficies

ásperas/desperejas a excesiva velocidad. Conduzca con cuidado reduciendo la velocidad al pasar por superficies ásperas/desperejas o pasar por pozos.

Información del turboalimentador (SKYACTIV-G 2.5T)

▼ Información del turboalimentador (SKYACTIV-G 2.5T)

PRECAUCIÓN

- Si quisiera apagar el motor después de conducir a velocidad de carretera, de subir una cuesta empinada o de remolcar durante un largo tiempo, déjelo funcionando en marcha en vacío al menos 30 segundos antes de pararlo. De lo contrario podría dañar el turboalimentador. Sin embargo, cuando el i-stop funciona, el ralentí es innecesario.
- Si acelera el motor en vacío o lo pasa de revoluciones enseguida de arrancarlo, podría dañar el turboalimentador.
- Para proteger el motor de los daños, el motor fue diseñado de manera que no puede funcionar a excesiva velocidad enseguida después de arrancarlo en tiempo extremadamente frío.

El turboalimentador aumenta la potencia del motor. Su diseño de avanzada permite un funcionamiento mejorado y requiere un mínimo de mantenimiento.

Para aprovecharlo al máximo, siga las siguientes instrucciones.

1. Cambie el aceite de motor y el filtro de aceite de acuerdo con el programa de mantenimiento. Consulte la sección Programa de mantenimiento (EE. UU. y Puerto Rico) en la página 6-4.

Consulte la sección Programa de mantenimiento (Canadá) en la página 6-6.

Consulte la sección Programa de mantenimiento (México) en la página 6-9.

2. Use sólo el aceite de motor recomendado (página 6-17). NO se recomienda el uso de aditivos.

Remolque de tráiler (EE. UU. y Canadá)

▼ Remolque de tráiler (EE. UU. y Canadá)

Su Mazda se ha diseñado y fabricado principalmente para transportar pasajeros y carga.

Si se debe remolcar un tráiler, lea atentamente las instrucciones porque su seguridad del conductor y los pasajeros dependerá del uso de un equipo correcto y de hábitos de conducción seguros. El remolque de un tráiler afectará la conducción, frenado, vida útil, rendimiento y economía de combustible.

No se debe sobrecargar su vehículo ni su tráiler. Por más detalles, consulte a su técnico autorizado Mazda.



No se debe remolcar un tráiler durante las primeras 1.000 km (600 millas) de uso de su nuevo Mazda. De lo contrario, se dañará el motor, transmisión, diferencial, cojinetes de rueda y otros componentes del sistema de transmisión.

NOTA

- Al remolcar, se recomienda el uso de gasolina con un octanaje de 91 o superior.
- Su vehículo está equipado con el modo de remolque de Selección de marcha inteligente de Mazda (Mi-Drive),* que mejora la estabilidad del vehículo al remolcar un tráiler.

Consulte la sección Selección de marcha inteligente de Mazda (Mi-Drive) (AWD) en la página 4-89.

- Cuando remolque un tráiler, no utilice los siguientes sistemas de seguridad (si se utiliza un gancho de remolque genuino Mazda, estos sistemas se desactivan automáticamente):
 - Monitoreo de punto ciego (BSM)
 - Alerta de tránsito cruzando atrás (RCTA)
 - Soporte de freno inteligente [función de detección hacia atrás]
 - Soporte de freno inteligente [tráfico transversal trasero]
 - Sistema de sensor de estacionamiento (trasero)
 - Asistencia de punto ciego del mantenimiento de carril de emergencia (ELK)

▼ Límites de carga

TTW y GCWR

El peso total del remolque (TTW), el límite de peso combinado bruto (GCWR), el peso bruto de carga en el eje (GAWR), la carga del remolque y la carga vertical del remolque deben estar dentro de los límites exigidos.

- El peso total del remolque (TTW) es la suma de los pesos de la carga del remolque (peso del remolque más carga), el gancho del remolque, 2 pasajeros y la carga del vehículo (equipaje, comida, equipos para acampar, etc.). Nunca

permita que el peso total del remolque (TTW) exceda las especificaciones que se indican en el Cuadro de cargas de arrastre de remolque.

- El GCWR máximo es el peso combinado del remolque y de la carga más el vehículo de remolque (lo que incluye gancho del remolque, pasajeros del vehículo y carga). No debe exceder las especificaciones que se indican en el cuadro de cargas.

GAWR y GVWR

No exceda la GAWR delantero y trasero (peso bruto de carga en el eje) y la GVWR (límite de peso combinado bruto). De lo contrario, se verá afectada la conducción, el frenado y el rendimiento del vehículo. Estos valores están también indicados en la Etiqueta de aprobación de las normas de seguridad del vehículo ubicada en el bastidor de la puerta del conductor.

Funcionamiento a gran altitud



PRECAUCIÓN

Asegúrese de las diferencias en el peso de cargas a remolcar cuando lo hace a gran altitud. Para altitudes por encima de 1.000 metros (3.280 pies 10 pulgadas), reduzca siempre la carga de remolque en 10 % por cada incremento de 1.000 metros (3.280 pies 10 pulgadas) en la altitud de acuerdo con la carga que se indica en el título GCWR máximo en el cuadro de cargas de arrastre del remolque. Si se excede el peso de carga de remolque total máxima, se podría dañar el motor y otras partes del sistema de transmisión.

CUADRO DE CARGAS DE ARRASTRE DEL REMOLQUE

Debido a que los pesos del vehículo varían, los ajustes deben ser realizados de acuerdo con este cuadro.

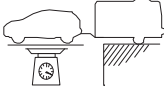
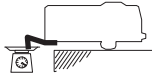
Ítem	Modelo	
	SKYACTIV-G 2.5	SKYACTIV-G 2.5T
MAX. ÁREA FRONTAL	 2,79 m ² (30 pies ²)	
MAX. TTW	907 kg (2.000 lb)	1.587,5 kg (3.500 lb)
MAX. GCWR	2.829 kg (6.236,8 lb)	3.554 kg (7.835,1 lb)

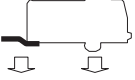
Ítem		Modelo		
		SKYACTIV-G 2.5	SKYACTIV-G 2.5T	
MAX. GAWR		Delantero	1.133 kg (2.497,8 lb)	1.182 kg (2.605,8 lb)
		Trasero	1.079 kg (2.378,7 lb)	1.073 kg (2.365,5 lb)
MAX. GVWR			2.199 kg (4.847,9 lb)	2.243 kg (4.944,9 lb)
CARGA VERTICAL DEL REMOLQUE	Carga vertical		Carga vertical/Carga del remolque × 100 = 10 % a 15 %	
	Carga del remolque			
DISTRIBUCIÓN DE LA CARGA DEL REMOLQUE		Delantero	60 %	
		Trasero	40 %	

ADVERTENCIA

Mantenga siempre las cargas de arrastre dentro de los límites especificados según se indica en el cuadro de cargas de arrastre del remolque:

Si se colocan cargas superiores a las especificadas pueden haber problemas de rendimiento y funcionamiento que pueden provocar heridas personales y/o daños al vehículo.

Cargue su remolque distribuyendo el peso aproximadamente el 60 % hacia el frente y 40 % hacia atrás:

Es peligroso cargar el remolque con más peso atrás que adelante. De lo contrario podría perder el control. La carga vertical del remolque debe ser de entre el 10 % y el 15 % de la carga total del remolque (suma de los pesos del remolque y de la carga).

Determine siempre el peso total del remolque y la carga vertical antes de la partida:

Intentar remolcar cargas sin determinar el peso total del remolque y la carga vertical es peligroso. El balanceo del remolque como resultado de vientos cruzados, caminos difíciles u otras causas podría dar lugar a la pérdida de control y a accidentes serios.

PRECAUCIÓN

El peso total del remolque y la carga vertical pueden determinarse pesando el remolque en básculas de plataforma de una estación de pesaje de la carretera o un empresas de camiones.

▼ Gancho de remolque

Use sólo un gancho recomendado por el fabricante del tráiler que esté de acuerdo con los requerimientos de peso bruto del tráiler.

Cuando no se remolca un tráiler, desmonte el gancho de remolque (si es desmontable) para evitar que dañe en caso de que lo empujen desde atrás.

ADVERTENCIA

Asegúrese siempre que el gancho de remolque está bien colocado antes de partir:

Un gancho de remolque mal colocado es peligroso pues puede hacer que el tráiler se balancee más debido a los vientos cruzados, caminos ásperos y otras causas, resultando en pérdida de control y accidentes serios.

Examine regularmente todos los pernos de montaje del gancho de remolque y apriete cualquiera que esté flojo. Si se desmonta el gancho, selle los agujeros de montaje abiertos para evitar que los gases del escape, el polvo, el agua, la tierra y otros elementos extraños entren, poniendo en peligro su seguridad y dañando su vehículo.

No instale un gancho que endurezca el paragolpes, pues reducirá el rendimiento del paragolpes.

Asegúrese que los gases del escape no entren dentro del compartimiento de los pasajeros si los pernos de montaje se han conectado a la carrocería:

Es peligroso modificar el sistema de escape de su vehículo. Los gases del escape que entran en el vehículo pueden causar la pérdida de conocimiento y la muerte.

Al montar el gancho de remolque, no realice ninguna modificación en el sistema de escape del vehículo.

PRECAUCIÓN

- Realice todos los ajustes del enganche con las cargas reales. No cargue y descargue el vehículo mientras ajusta el enganche. De lo contrario se cambiará la altura del vehículo.
- No utilice un enganche montado en el eje. De lo contrario se dañará el eje y las partes relacionadas.

▼ Neumáticos

Cuando se remolca un tráiler, se debe verificar que los neumáticos se han inflado a la presión de aire en frío recomendada, de acuerdo con las especificaciones en la etiqueta de presión de aire de los neumáticos en el bastidor de la puerta del conductor. El tamaño de los neumáticos del tráiler, la relación de carga y la presión

de aire, deben estar de acuerdo con las especificaciones del fabricante de los neumáticos.

ADVERTENCIA

Nunca use el neumático de repuesto temporal al remolcar un tráiler:

Si se usa un neumático de repuesto temporal durante el remolque es peligroso pues puede averiarse, y ocasionar la pérdida del control del vehículo y los pasajeros pueden resultar heridos.

▼ Cadenas de seguridad

Se deben usar cadenas de seguridad apropiadas como precaución en el caso de que el tráiler se desenganche accidentalmente del vehículo. Las cadenas deben cruzar por debajo de la punta del tráiler y engancharse en el gancho de remolque. Se debe dejar suficiente flojedad en las cadenas como para realizar un viraje completo. Por más detalles, lea las instrucciones del tráiler o del gancho de remolque.

ADVERTENCIA

Asegúrese que la cadena de seguridad está bien enganchada en el tráiler y el vehículo antes de comenzar a andar:

Remolcar un tráiler sin usar una cadena de seguridad enganchada al tráiler y al vehículo es peligroso. Si se daña la unidad de acople o la bola de enganche, el tráiler se podría desplazar hacia la otra senda y provocar un accidente.

▼ Luces del remolque

Las luces del tráiler deben cumplir con todas las reglamentaciones federales, estatales y locales. Equipe su tráiler de acuerdo a lo necesario antes de remolcarlo de día o de noche.

PRECAUCIÓN

No se debe conectar un sistema de luces de tráiler directamente al sistema de luces de su Mazda. Esto podría dañar el sistema eléctrico del vehículo y sus sistemas de luces. Haga que un concesionario de vehículos de recreo o una agencia de alquiler de tráiler conecte el sistema, e inspeccione las luces de frenos y señales de viraje Ud. mismo antes de cada paseo.

▼ Frenos del remolque

Si el peso del tráiler es de más de 450 kg (1.000 lb) se deben instalar frenos de tráiler. Si su tráiler tiene frenos, asegúrese que cumplen con las reglamentaciones federales, estatales y locales.

ADVERTENCIA

No conecte el sistema de frenos de tráiler hidráulicos al sistema de frenos de su vehículo:

Conectar un sistema de frenos de tráiler hidráulicos directamente al sistema de frenos del vehículo, puede resultar en un punto de frenado inadecuado y alguien podría resultar herido.

▼ Consejos para el remolque de tráiler

- Verifique que su Mazda mantiene prácticamente la misma distancia al piso cuando se le conecta un tráiler cargado o descargado. No conduzca si el vehículo se levanta en su parte delantera o si la parte delantera baja demasiado. Inspeccione si la carga de la punta del tráiler es incorrecta, las piezas de la suspensión están desgastadas o si se ha sobrecargado el tráiler.
- Se debe asegurar que el tráiler está bien cargado y la carga está bien segura para evitar que se mueva de un lado a otro.
- Se debe asegurar que todos los espejos retrovisores están de acuerdo con los reglamentos del gobierno. De lo contrario, instale los espejos retrovisores necesarios y apropiados para remolcar el tráiler.

Las tres principales causas de accidentes con tráileres son errores de los conductores, velocidad excesiva y carga inapropiada del tráiler.

Antes de conducir

- Haga inspeccionar su sistema de enfriamiento y frenos en un concesionario autorizado Mazda.
- Antes de arrancar se debe verificar el funcionamiento de todas las luces del tráiler y todas las conexiones entre el vehículo y el tráiler. Luego de conducir un poco, pare el vehículo y vuelva a verificar todas las luces y conexiones.

Conducción

- La conducción de su Mazda será muy diferente cuando remolca un tráiler, por lo tanto practique virajes, marcha atrás y parar en una zona sin tráfico.
- Tómese el tiempo para acostumbrarse al peso adicional y a la longitud del vehículo y el tráiler.
- Deje mayor distancia entre su vehículo y el de enfrente debido a que la distancia de frenado aumenta con un tráiler. Para cada 16 km/h (10 mph) de velocidad, deje al menos el largo de un vehículo y el tráiler entre su Mazda y el vehículo de adelante.
- Evite arranques bruscos o aceleraciones repentinas.
- Evite las frenadas repentinas. Pueden causar la pérdida de control y resultar en que el tráiler se pliegue hacia delante, especialmente en caminos húmedos o resbalosos.
- Mueva la palanca selectora a la posición D cuando remolque un tráiler en terreno escarpado o cuando tiene mucha carga.

La posición D le permitirá conducir el vehículo sin tener que hacer cambios frecuentemente.

Cambios de senda y giros

Evite los cambios de senda, giros repentinos y curvas cerradas. Reduzca la velocidad antes de girar para no tener que frenar repentinamente.

Al girar un tráiler describe un arco menor que el del vehículo que lo remolca. Compénselo girando con un arco mayor de lo normal.

Adelantamiento

Planifique con tiempo antes de pasar otros vehículos, y tenga en cuenta que va a usar mucho lugar antes de cambiar de senda. Los vientos cruzados de vehículos que pasan, especialmente los grandes, y los efectos de los caminos ásperos afectan la conducción.

Si se comienza a balancear, tome firmemente el volante y reduzca la velocidad inmediatamente, pero gradualmente.

Conduzca derecho hacia adelante. Si no realiza ningún movimiento extremo del volante ni frena, la combinación de reducción de la velocidad y el volante firme resultará en mayor estabilidad.

Marcha atrás

Andar marcha atrás con un vehículo con tráiler requiere de práctica y paciencia. Ande marcha atrás lentamente, y tenga a alguien que lo ayude afuera y atrás del tráiler para reducir el riesgo de un accidente.

Para girar el tráiler, coloque su mano en la parte de abajo del volante y gírelo en la dirección que desea que el tráiler vaya. Realice sólo movimientos ligeros para evitar giros cerrados o prolongados.

Ascendiendo una colina

Cambie a un cambio menor para reducir la posibilidad de sobrecargar o sobrecalentar el motor, o ambos.

Descendiendo una colina

Cambie a un cambio menor y use la compresión del motor para frenar.



Siempre use cambios menores para reducir la velocidad:

Manteniendo el pedal de frenos apretado durante largo tiempo o demasiado frecuentemente es peligroso pues puede hacer que los frenos se recalienten y pierdan potencia, resultando en la pérdida de control y un accidente grave. Use cambios menores para ayudar a reducir la velocidad. Salga el camino y deje que los frenos se enfríen siempre que note que el rendimiento de los frenos se ha reducido.

Motor sobrecalentado

El peso extra del tráiler esfuerza el motor en días calurosos y en subidas largas o inclinadas.

Si el indicador de temperatura indica un sobrecalentamiento, apague el acondicionador de aire, conduzca con seguridad a un costado del camino, estacione lejos del tránsito y espere a que se enfríe el motor. Consulte la sección Sobrecalentamiento en la página 7-16.

Estacionando

Siempre asegúrese que los neumáticos del tráiler y el vehículo que remolca han sido bloqueadas al estacionar.

Aplique el freno de estacionamiento firmemente y ponga la transmisión en P.

Evite estacionar en un plano inclinado, pero si no hubiera otra posibilidad, siga estas instrucciones:

1. Pise y mantenga pisando el pedal del freno.
2. Haga que un ayudante ponga bloques de rueda del lado cuesta abajo de los neumáticos del vehículo y el tráiler.
3. Luego suelte el pedal de frenos lentamente hasta que los bloques sostenga el peso.
 - Si está mirando cuesta abajo, gire el volante de manera que la parte delantera de los neumáticos delanteros queden hacia mirando el bordillo.
 - Si está mirando cuesta arriba, gírelo de manera que la parte trasera de los neumáticos delanteros quede mirando el bordillo.
4. Aplique el freno de estacionamiento firmemente.
5. Cambie la transmisión a P, y detenga el motor.

Para volver a arrancar después de estacionar en un plano inclinado:

1. Con la transmisión en P, arranque el motor. (Asegúrese de mantener pisando el pedal del freno.)
2. Haga el cambio.
3. Suelte el freno de estacionamiento (también el pedal de freno) y aléjese de los bloques de rueda. Pare, aplique el freno de estacionamiento y cambie a P.
4. Haga que un ayudante retire los bloques de rueda.

Consumo de combustible

El remolque de un tráiler aumenta el consumo de combustible.

Mantenimiento

Si remolca un tráiler con frecuencia, realice el mantenimiento del vehículo tal como se indica en el Programa de mantenimiento (página 6-4).

Remolque recreacional

▼ Remolque recreacional

Un ejemplo de "remolque recreacional" es el remolque de su vehículo detrás de un motorhome. La transmisión no fue diseñada para remolcar vehículos con todas las 4 ruedas.

Para realizar el remolque recreacional consulte la sección "Descripción del remolque" (página 7-18) y "Ganchos de amarre" (página 7-19) y siga cuidadosamente las instrucciones.

NOTAS

4

Cuando conduce

Información relativa a una conducción y una detención más seguras.

Arrancando/apagando el

motor.....	4-4
Llave de encendido.....	4-4
Arrancando el motor.....	4-5
Apagando el motor.....	4-9
Desactivación de cilindros*	4-10
i-stop*	4-11

Panel de instrumentos y

pantalla.....	4-18
Panel de instrumentos y pantalla.....	4-18
Panel de instrumentos.....	4-18
Exhibición de conducción activa*	4-36

Transmisión automática..... 4-38

Controles de la transmisión automática.....	4-38
Sistema de bloqueo del cambio.....	4-39
Posiciones de la transmisión.....	4-40
Modo de cambios manual.....	4-42
Modo directo*	4-48
Consejos para conducir.....	4-49

Interruptores y controles..... 4-50

Control de luces.....	4-50
Señalamiento de vuelta y cambio de carril.....	4-56

Limpia- y lavaparabrisas.....	4-57
Limpiador y lavador de luneta trasera.....	4-61
Desempañador de luneta trasera.....	4-62
Bocina.....	4-63
Indicador de aviso de peligro.....	4-64
Sistema de control inalámbrico HomeLink*	4-65

Frenos..... 4-70

Sistema de frenos.....	4-70
AUTOHOLD.....	4-77
Asistencia al arranque en pendientes (HLA).....	4-82

ABS/TCS/DSC/TSC..... 4-83

Sistema antibloqueo de frenos (ABS).....	4-83
Sistema de control de tracción (TCS).....	4-84
Control de estabilidad dinámica (DSC).....	4-86
Control de estabilidad de tráiler (TSC).....	4-87

Selección de marcha inteligente de Mazda (Mi-Drive)..... 4-88

Selección de marcha inteligente de Mazda (Mi-Drive) (FWD)*	4-88
---	------

Selección de marcha inteligente de Mazda (Mi-Drive) (AWD)*	4-89
i-ACTIV AWD	4-92
Funcionamiento i-ACTIV AWD*	4-92
Dirección asistida	4-94
Dirección asistida.....	4-94
i-ACTIVSENSE	4-95
i-ACTIVSENSE*	4-95
Sistema de iluminación delantero adaptable (AFS)*	4-99
Sistema de control de luces de carretera (HBC)*	4-100
Sistema de advertencia de abandono de carril (LDWS)*	4-102
Monitoreo de punto ciego (BSM)*	4-106
Sistema de reconocimiento de señales de tránsito (TSR)*	4-111
Alerta de distancia y velocidad (DSA)*	4-117
Alerta de atención de conductor (DAA)*	4-118
Alerta de tránsito cruzando atrás (RCTA)*	4-120
Control de cruceo de radar de Mazda con función Parar y continuar (MRCC con función Parar y continuar)*	4-124
Asistencia en congestión vehicular (TJA)*	4-132
Sistema de asistencia de mantenimiento en carril (LAS)*	4-147

Mantenimiento de carril de emergencia (ELK)*	4-151
Soporte de freno inteligente (SBS)*	4-158
Monitor de vista de 360°*	4-167
Cámara sensora hacia adelante (FSC)*	4-198
Sensor de radar delantero*	4-203
Sensor de radar lateral trasero*	4-205
Sensor de ultrasonido trasero/esquina trasera*	4-207
Cámara delantera/cámaras laterales/cámara trasera*	4-207

Control de velocidad de cruceo	4-208
Control de velocidad de cruceo*	4-208

Sistema de monitoreo de presión de neumáticos (TPMS)	4-213
Sistema de monitoreo de presión de neumáticos (TPMS).....	4-213

Monitor retrovisor	4-217
Monitor retrovisor*	4-217

Sistema de sensor de estacionamiento	4-226
Sistema de sensor de estacionamiento*	4-226

NOTAS

Llave de encendido

▼ Posiciones de arranque a botón

El sistema funciona sólo cuando la llave se encuentra dentro del rango de funcionamiento.

Cada vez que se oprime el arranque a botón, el encendido cambia en orden entre desconectado, ACC y ON.

Oprimiendo el arranque a botón otra vez desde la posición ON se desconecta el encendido.

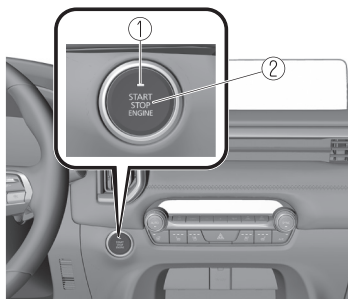

1. Indicador
2. Arranque a botón

NOTA

- El motor arranca oprimiendo el arranque a botón mientras se pisa el pedal del freno. Para mover al posición de encendido, oprima el arranque a botón sin pisar el pedal.
- No deje el encendido en ON mientras el motor no está funcionando. De lo contrario se descargará la batería. Si la palanca selectora está en la posición P, y el encendido está en ACC, el encendido se desconecta automáticamente después de aproximadamente 25 minutos.

Desactivado

La fuente de alimentación para los dispositivos eléctricos se desconecta y

el indicador (ámbar) también se apaga.

⚠ ADVERTENCIA

Antes de abandonar del asiento del conductor, siempre se debe desconectar el encendido, poner el freno de estacionamiento y verificar siempre que la palanca selectora de velocidades está en la posición P:

Abandonar el asiento del conductor sin desconectar el encendido, poner el freno de estacionamiento y verificar que la palanca selectora de velocidades está en la posición P es peligroso. Podría ocurrir un movimiento inesperado del vehículo que resulte en un accidente. Además, si su intención es incluso alejarse del vehículo por un período corto, es importante desconectar el encendido, pues dejarlo en otra posición hará que algunos de los sistemas de seguridad del vehículo no funcionen y se descargue la batería.

ACC (Accesorios)

Algunos accesorios eléctricos funcionarán y el indicador (ámbar) se encenderá.

NOTA

El sistema de entrada sin llave no funciona mientras el arranque a botón se haya oprimido a ACC, y las puertas no se abrirán/cerrarán si han sido cerradas manualmente.

ON

Esta es la posición normal para la conducción luego que se arranca el motor. El indicador (ámbar) se apaga. (El indicador (ámbar) se enciende cuando se conecta el encendido y el motor no está funcionando.)

Algunos indicadores/luces de advertencia se deben observar antes de arrancar el motor. Consulte la sección Luces de advertencia/indicadores en la página 4-29.

Consulte la sección Indicación/Indicadores en la página 4-31.

NOTA

Cuando se oprime a ON el arranque a botón, se oirá el sonido de la bomba de combustible funcionando cerca del tanque de combustible. Esto no indica una anomalía.

Arrancando el motor

▼ Arrancando el motor

ADVERTENCIA

Las ondas de radio de la llave pueden afectar el funcionamiento de dispositivos médicos como marcapasos:

Antes de usar la llave próxima a personas con dispositivo médico, consulte al fabricante del dispositivo médico o su médico por si las ondas de radio de la llave pueden afectar dicho dispositivo.

NOTA

- La llave debe ser llevada consigo debido a que la llave tiene un chip inmovilizador que se debe comunicar con los controles del motor a corta distancia.
- El motor se puede arrancar cuando el arranque a botón se oprime de desconectado, ACC u ON.
- Las funciones del sistema de arranque a botón (función que le permite arrancar el motor sólo llevando la llave) se pueden desactivar para evitar cualquier efecto adverso a una persona que use marcapasos u otro dispositivo médico. Si el sistema está desactivado, no podrá arrancar el motor llevando la llave. Consulte a un concesionario autorizado Mazda para más detalles. Si las funciones del sistema de arranque a botón han sido desactivadas, podrá arrancar el motor mediante el siguiente procedimiento indicado cuando se ha descargado la pila de la llave.

Arrancando/apagando el motor

Consulte la sección Función de arranque del motor cuando la pila de la llave está descargada en la página 4-8.

- Después de arrancar un motor frío, la velocidad del motor aumenta y se escuchará un chirrido proveniente del compartimiento del motor. Esto es para mejorar la purificación de los gases del escape y no indica ningún defecto de las partes.
- El arranque del motor es controlado por el sistema de encendido de chispa.

Este sistema cumple con todos los requerimientos estándares de equipos causantes de interferencias de Canadá que regulan la fuerza de los campos eléctricos de impulsos del ruido de radio.

1. Asegúrese de llevar consigo la llave.
2. Los pasajeros se deben abrochar los cinturones de seguridad.
3. Verifique que se ha levantado el freno de estacionamiento.
4. Continúe pisando firmemente el pedal de frenos hasta que el motor arranque completamente.
5. Coloque la palanca selectora en la posición de estacionamiento (P). Si debe volver a arrancar el motor con el vehículo en movimiento, colóquela en neutral (N).

NOTA

El arrancador no funcionará si la palanca selectora no se encuentra en posición P o N y no se pisa suficientemente el pedal de frenos.

6. Asegúrese de que se encienda el indicador KEY (verde) en el panel

de instrumentos y el indicador del arranque a botón (verde).

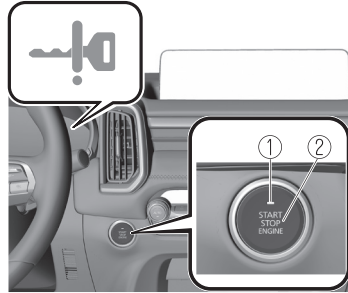

1. Indicador
2. Arranque a botón

NOTA

- Si el indicador del arranque a botón (verde) destella, asegúrese que está llevando la llave.
- Si el indicador de arranque a botón (verde) destella cuando lleva la llave, toque la llave en el arranque a botón y arranque el motor.

Consulte la sección Función de arranque del motor cuando la pila de la llave está descargada en la página 4-8.

⚠ PRECAUCIÓN

Si la indicación de advertencia KEY (roja) se exhibe o el indicador del arranque a botón (ámbar) destella, podría indicar un problema con el sistema de arranque del motor.

Esto evitará que se arranque el motor o que se cambie el encendido a ACC u ON.

Consulte la sección Indicación de advertencia/advertencia KEY (roja) se enciende en la página 7-28.

Haga inspeccionar su vehículo en un concesionario autorizado Mazda tan pronto como sea posible.

NOTA

- En las siguientes condiciones, la indicación de advertencia KEY (roja) se exhibirá después de oprimir el botón de arranque. Esto informa al conductor que el arranque a botón no cambiará a ACC, incluso si se oprime desde OFF (página 7-28).
 - La pila de la llave está descargada.
 - La llave está fuera del rango de funcionamiento.
 - La llave está en un área donde es difícil para el sistema detectar la señal (página 3-8).
 - Hay una llave de otro fabricante similar a la llave dentro del rango de funcionamiento.
- **(Método de arranque del motor a la fuerza)**
Si la indicación de advertencia KEY (roja) se exhibe o el indicador del arranque a botón (ámbar) destella, podría indicar que el motor podría no arrancar usando el método de arranque usual (página 7-28). Haga inspeccionar su vehículo en un concesionario autorizado Mazda tan pronto como sea posible. Si ocurre eso, se puede forzar a arrancar el motor. Mantenga oprimiendo el arranque a botón hasta que arranque el motor. Se necesitan otros procedimientos necesarios para arrancar el motor como tener la llave en la cabina, y pisar el pedal del freno.

- Cuando el motor se arranca a la fuerza, la indicación de advertencia KEY (roja) permanece exhibida y el indicador de arranque a botón (ámbar) permanece destellando.
 - Cuando la palanca selectora se encuentra en punto muerto (N), el indicador de arranque a botón (verde) no se encenderá.
7. Oprima el arranque a botón después de que se encienda el indicador de arranque a botón (verde).

NOTA

- Después de arrancar el motor, el indicador de arranque a botón (ámbar) se apaga y el encendido se encuentra en la posición ON.
 - Después de oprimir el arranque a botón y antes de que el motor arranque, se siente el sonido de funcionamiento del motor de la bomba de combustible cerca del tanque, sin embargo, eso no indica un malfuncionamiento.
8. Luego que arranque deje que el motor funcione en marcha en vacío durante 10 segundos.

NOTA

- No utilice altas velocidades del motor hasta alcanzar la temperatura de funcionamiento.
- Si el motor está frío o caliente, no se debe arrancar sin el uso del acelerador.
- Si el motor no arranca la primera vez, consulte la sección Arrancando un motor ahogado en Arranque de emergencia. Si aun así el motor no arranca, haga inspeccionar su vehículo por un concesionario autorizado Mazda (página 7-15).

Arrancando/apagando el motor

▼ Función de arranque del motor cuando la pila de la llave está descargada

PRECAUCIÓN

Al arrancar el motor sosteniendo el transmisor sobre el arranque a botón debido a que la batería de la llave está descargada o debido a un malfuncionamiento de la llave, tenga cuidado de no permitir lo siguiente, de lo contrario la señal de la llave no será recibida correctamente y el motor podría no arrancar.

➤ Las partes de metal de otras llaves u objetos de metal tocan la llave.



➤ Las llaves de repuesto o llaves de otros vehículos equipados con un sistema inmovilizador tocan o están próximas a la llave.



➤ Dispositivos electrónicos para compras o acceso de seguridad tocan o están próximos a la llave.

Si no se puede arrancar el motor debido a que la pila de la llave está descargada, el motor se puede arrancar usando el siguiente procedimiento:

1. Continúe pisando firmemente el pedal de frenos hasta que el motor arranque completamente.
2. Coloque la palanca selectora en la posición de estacionamiento (P). Si

debe volver a arrancar el motor con el vehículo en movimiento, colóquela en neutral (N).

3. Asegúrese que el indicador de arranque a botón (verde) destella.
4. Alinee el área central del emblema en el transmisor con el área central del arranque a botón mientras el indicador del arranque a botón (verde) destella.

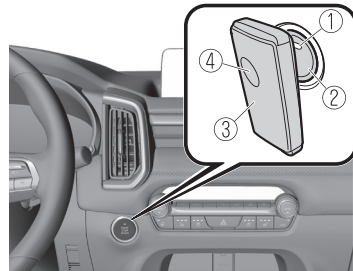

1. Indicador
 2. Arranque a botón
 3. Transmisor
 4. Emblema
5. Asegúrese que el indicador de arranque a botón (verde) se encienda.
 6. Oprima el arranque a botón para arrancar el motor.

NOTA

- El motor no puede arrancar a menos que el pedal del freno esté completamente pisado.
- Si existe un malfuncionamiento con la función de arranque a botón, el indicador de arranque a botón (ámbar) destella. En este caso, puede que arranque el motor, sin embargo, haga inspeccionar su vehículo por un concesionario autorizado Mazda tan pronto como sea posible.

- Si el indicador del arranque a botón (verde) no se enciende, vuelva a realizar el procedimiento desde el comienzo. Si no se enciende, haga verificar el vehículo en un concesionario autorizado Mazda.
- Para cambiar la posición de encendido sin arrancar el motor, realice las siguientes operaciones después de que se encienda el indicador de arranque a botón (verde).
 1. Suelte el pedal del freno.
 2. Oprima el arranque a botón para cambiar la posición de encendido. El encendido cambia en el orden ACC, ON y off cada vez que se oprime el arranque a botón. Para cambiar la posición de encendido, realice la operación otra vez desde el comienzo.

▼ Funcionamiento de emergencia para arrancar el motor

Si la indicación de advertencia KEY (roja) se exhibe o el indicador del arranque a botón (ámbar) destella, podría indicar que el motor podría no arrancar usando el método de arranque usual. Haga inspeccionar su vehículo en un concesionario autorizado Mazda tan pronto como sea posible. Si ocurre eso, se puede forzar a arrancar el motor. Mantenga oprimiendo el arranque a botón hasta que arranque el motor. Se necesitan otros procedimientos necesarios para arrancar el motor como tener la llave en la cabina, y pisar el pedal del freno.

Apagando el motor

▼ Apagando el motor

ADVERTENCIA

No apague el motor mientras el vehículo está en movimiento:

Apagar el motor por cualquier razón más allá de una emergencia mientras el vehículo está en movimiento es peligroso. Apagar el motor mientras el vehículo está en movimiento resultará en la reducción de la capacidad de frenado debido a la pérdida de los frenos hidráulicos, lo que puede resultar en un accidente y provocar heridas graves.

1. Detenga completamente el vehículo.
2. Colocar la palanca selectora en la posición P y colocar el freno de estacionamiento.
3. Oprima el arranque a botón para apagar el motor. La posición del encendido es desconectado.

PRECAUCIÓN

- Cuando abandona el vehículo, asegúrese que el arranque a botón se encuentra en la posición de desconectado.

NOTA

- El ventilador de enfriamiento en el comportamiento del motor se puede encender por algunos minutos después de girar la llave de encendido de ON a OFF, esté el acondicionador de aire encendido o no, para enfriar rápidamente el compartimiento del motor.
- Si el sistema detecta que la carga restante de la pila de la llave es poca cuando se cambia el encendido de ON a ACC u OFF, se indicará lo siguiente.
Cambie por una pila nueva antes de que no se pueda utilizar la llave. Consulte la sección Cambio de pila de llave en la página 6-30. Se indica un mensaje en la exhibición del panel de instrumentos.
Consulte la sección Indicación de advertencia/advertencia KEY (roja) se enciende en la página 7-28.
- Si el motor se apaga mientras la palanca selectora se encuentra en la una posición diferente de P, el encendido cambia a ACC.

▼ Parada de emergencia del motor

Oprimiendo continuamente el arranque a botón u oprimirlo rápidamente varias veces mientras el motor está funcionando o se está conduciendo el vehículo, parará el motor inmediatamente. El encendido se cambia a ACC.

Desactivación de cilindros*

▼ Desactivación de cilindros

La desactivación de cilindros es una función diseñada para reducir el consumo de combustible mediante la desactivación de 2 de los 4 cilindros mientras se conduce. La función determina constantemente lo que es mejor para conducir: 4 cilindros o 2 cilindros, independientemente de las operaciones del conductor, y realiza el cambio automáticamente.

Cuando la función de desactivación de cilindros no funciona

La función de desactivación de cilindros no funciona en las siguientes condiciones.

- La palanca selectora está en la posición P, N o R.
- La temperatura del aceite del motor o del refrigerante del motor es baja.
- Después de desconectar los terminales de la batería por alguna razón, como para el cambio de la batería.

i-stop*

▼ i-stop

La función i-stop detiene automáticamente el motor cuando el vehículo está parado en un semáforo o atascado en el tráfico, y luego vuelve a arrancar el motor automáticamente para reanudar la marcha. El sistema proporciona un mayor ahorro de combustible, reduce las emisiones de gases de escape y elimina el ruido del ralentí cuando el motor está parado.

Parada del motor al ralentí y reinicio

NOTA

- Después de estacionar el vehículo, asegúrese de que el encendido está en OFF. Existe la posibilidad de que el vehículo se mueva si el vehículo está estacionado mientras el i-stop está funcionando.
- El indicador i-stop (verde) se enciende en las siguientes condiciones:
 - Cuando el motor está parado al ralentí.



- El indicador i-stop (verde) se apaga cuando se vuelve a arrancar el motor.

Parada del motor al ralentí y reinicio con el vehículo parado (Funcionamiento del sistema AUTOHOLD desactivado y cuando no se utiliza el control de crucero de radar de Mazda con función Parar y continuar (MRCC con función Parar y continuar)/asistencia en congestión vehicular (TJA))

1. El motor a ralentí se para cuando se pisa el pedal de freno mientras se conduce el vehículo (excepto para conducir en posición R o M en el modo fijo en segunda) y se para el vehículo.
2. El motor vuelve a arrancar automáticamente cuando se deja de pisar el pedal de freno con la palanca selectora en la posición D o M (no en modo fijo en segunda).
3. Si la palanca selectora está en la posición N o P, el motor no volverá a arrancar incluso si se deja de pisar el pedal de freno. El motor volverá a arrancar si se vuelve a pisar el pedal de freno o se mueve la palanca selectora a la posición D, M (no en modo fijo en segunda) o la posición R. (Por razones de seguridad, manténgase siempre pisando el pedal de freno al cambiar la palanca selectora mientras el motor a ralentí se para).
(Cuando el vehículo se detiene por la acción del sistema MRCC con función Parar y continuar/control de mantenimiento de parada TJA)
 1. Cuando el vehículo se detiene mediante MRCC con función Parar y continuar/TJA, el ralentí del motor se detiene y continúa hasta pararse sin pisar el pedal del freno.
 2. Cuando se pisa el pedal del acelerador o se acciona el interruptor RES, mientras el vehículo está detenido por el

Arrancando/apagando el motor

MRCC con función Parar y continuar/TJA, el motor se reiniciará automáticamente si la palanca selectora está en la posición D/M (no en modo fijo en segunda).

(Cuando el vehículo se detiene mediante la función AUTOHOLD)

1. Cuando se pisa el pedal del freno mientras se conduce el vehículo y éste se detiene, la función i-stop funcionará y seguirá funcionando aunque se suelte el freno (excepto cuando se conduce en el modo fijo en segunda en posición R o M).
2. El motor vuelve a arrancar automáticamente cuando se deja de pisar el pedal del acelerador con la palanca selectora en la posición D o M (no en modo fijo en segunda).
3. Si la palanca selectora está en la posición N o P, el motor no volverá a arrancar incluso si se deja de pisar el pedal de freno. El motor volverá a arrancar si se vuelve a pisar el pedal de freno o se mueve la palanca selectora a la posición D, M (no en modo fijo en segunda) o la posición R. (Por razones de seguridad, manténgase siempre pisando el pedal de freno al cambiar la palanca selectora mientras el motor a ralentí se para).

(Cuando se utilice MRCC con función Parar y continuar/TJA)

1. El ralentí del motor se detiene cuando el vehículo ha desacelerado a unos 20 km/h (12 mph) o menos mientras está en control de avance utilizando el MRCC con función Parar y continuar/TJA.
2. Si fuera necesario acelerar con el control de avance utilizando MRCC con función Parar y continuar/TJA,

el motor se vuelve a poner en marcha automáticamente.

Condiciones de funcionamiento

En las siguientes condiciones, el motor en ralentí se detiene y el indicador i-stop (verde) se enciende.

- Se ha arrancado el motor y se ha conducido el vehículo durante un cierto período.
- Se arranca el motor con el capó cerrado.
- Todas las puertas, la compuerta trasera y el capó están cerrados.
- El acondicionador de aire no está funcionando con el modo de flujo de aire en la posición .
- El dial de ajuste de temperatura del acondicionador de aire está en una posición diferente del máximo de calentamiento o máximo de enfriamiento (A/C ON).
- **(sistema de climatizador automático)**
La temperatura interior del vehículo y la temperatura ajustada para el acondicionador de aire son casi iguales.
- La luz de advertencia i-stop (ámbar) no está encendida/destella.
- Las funciones de sistema de entrada sin llave y arranque a botón son normales.
- El vacío de freno está suficientemente alto.
- La batería está en buenas condiciones.
- **Mientras el vehículo está parado**
 - La palanca selectora está en la posición D o M (no en modo fijo en segunda).
 - El líquido de transmisión automática se calienta suficientemente.

Arrancando/apagando el motor

- La temperatura de líquido de transmisión automática no está anormalmente alta.
- El volante está casi en posición recta (el ralentí puede no detenerse incluso con el volante en posición recta si se aplica fuerza al volante. Libere la fuerza aplicada al volante para detener el ralentí del motor).
- El vehículo se para pisando el pedal de freno.
- El vehículo no está sobre una pendiente pronunciada.
- El vehículo no se detiene repentinamente.
- **Mientras conduce**
 - La palanca selectora está en la posición D o M (no en modo fijo en segunda).
 - Mientras conduce
 - El vehículo se conduce a una velocidad de unos 40 km/h (25 mph) o más después de que el motor deje de funcionar al ralentí durante la conducción.
 - El vehículo no se conduce en modo deportivo.
 - El líquido de transmisión automática se calienta suficientemente.
 - La temperatura de líquido de transmisión automática no está anormalmente alta.
 - El volante está casi en posición recta (el ralentí puede no detenerse incluso con el volante en posición recta si se aplica fuerza al volante. Libere la fuerza aplicada al volante para detener el ralentí del motor).
 - El vehículo se para pisando el pedal de freno.
 - No se conduce el vehículo en una pendiente.

- El vehículo no se detiene repentinamente.

NOTA

Bajo las siguientes condiciones, se requiere de un período de tiempo para parar el motor a ralentí

- La batería se descarga por alguna razón, como que el vehículo no haya sido conducido durante un largo periodo.
- La temperatura ambiente está alta o baja.
- Después de desconectar los terminales de la batería por alguna razón, como por ejemplo para cambiarla.

El periodo de parada del motor es corto o el tiempo hasta la siguiente parada del motor al ralentí es largo

- La temperatura ambiente está alta o baja.
- La batería se descarga.
- El consumo eléctrico de las partes eléctricas del vehículo es alto.

El motor vuelve a arrancar automáticamente cuando el motor está parado

En las siguientes condiciones, el motor vuelve a arrancar automáticamente.

- Se oprime el interruptor i-stop OFF hasta que suene el bip.
- El acondicionador de aire está funcionando con el modo de flujo de aire en la posición .
- El dial de ajuste de temperatura del acondicionador de aire está en el máximo de calentamiento o máximo de enfriamiento (A/C ON).
- **(sistema de climatizador automático)**

La temperatura de la cabina es muy diferente de la temperatura ajustada en el acondicionador de aire.

Arrancando/apagando el motor

- Se liberan ligeramente los frenos en una cuesta y el vehículo se comienza a mover.
- Han transcurrido dos minutos desde que se detuvo el ralentí.
- La batería se descarga.
- El capó está abierto.
- El cinturón de seguridad del conductor está desabrochado y la puerta del conductor está abierta.
- **El ralentí del motor se detiene mientras el vehículo está parado**

- Se pisa el pedal del acelerador con la palanca selectora en la posición D o M (no en modo fijo en segunda).
- La palanca selectora se mueve a la posición R.
- La palanca selectora se mueve de la posición N o P a la posición D o M (no en modo fijo en segunda).
- Se mueve el volante con la palanca selectora en la posición D o M (no en modo fijo en segunda).
- La palanca selectora está en la posición M y se selecciona el modo fijo en segunda.
- Con la palanca selectora en la posición P o N, o en el rango D/M, se desabrocha el cinturón de seguridad del conductor y se abre la puerta del conductor, o se abre el capó.
- Se gira el volante.
- **El ralentí del motor se detiene durante la conducción**

- La palanca selectora está en una posición distinta a la posición D.
- Se ha pisado el pedal del acelerador.
- Se selecciona el modo deportivo.
- Se gira el volante.
- Se mueve la palanca de cambios a la posición R.

La palanca selectora se acciona con el motor está apagado

Si se mueve la palanca selectora de la posición D o M (no en el modo fijo en segunda) a la posición N o P mientras el motor está parado, el motor no vuelve a arrancar aunque se suelte el pedal del freno. El motor volverá a arrancar si se vuelve a pisar el pedal de freno o se mueve la palanca selectora a la posición D o M (no en modo fijo en segunda) o la posición R. (Por razones de seguridad, manténgase siempre pisando el pedal de freno al cambiar la palanca selectora).

Si la palanca selectora se mueve de la posición D o M (no en modo fijo en segunda) a la posición N o P, y el cinturón de seguridad del conductor está desabrochado o la puerta del conductor está abierta, el motor volverá a arrancar.

Los terminales de la batería han sido desconectados

Es posible que el ralentí del motor no se detenga justo después de desconectar los terminales de la batería. Además, si se cambia la batería, se debe verificar las funciones i-stop. Consulte a un concesionario autorizado Mazda.

▼ Interruptor i-stop OFF

Al oprimir el interruptor, la función i-stop se detiene y el indicador del interruptor i-stop OFF se enciende. Si se oprime de nuevo el interruptor, la

Arrancando/apagando el motor

función i-stop se activa y el indicador del interruptor i-stop OFF se apaga.

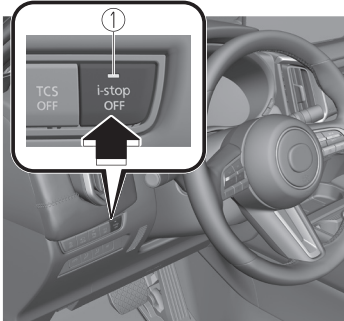

1. Indicador

NOTA

Si el motor se para con la función i-stop detenida, la función i-stop vuelve a estar operativa cuando se arranca el motor la próxima vez.

▼ Función de prevención de rodar del vehículo

Los vehículos con función i-stop están equipados con una función de prevención de rodar del vehículo. Esta función evita que el vehículo ruede, como al liberar el pedal de freno mientras se encuentra en una cuesta en las siguientes condiciones:

- Mientras el motor está parado (evita que el vehículo retroceda)
- Cuando el motor vuelve a arrancar después de soltar el pedal de freno (evita los movimientos repentinos del vehículo como el irse hacia atrás), se evita el movimiento repentino del vehículo controlando los frenos.

1. Quite el pie del pedal de freno

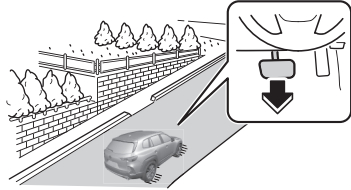

2. Manteniendo la fuerza de frenado

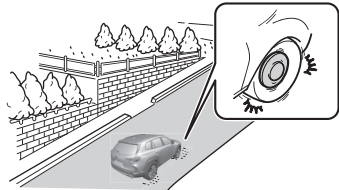

3. Motor vuelto a arrancar

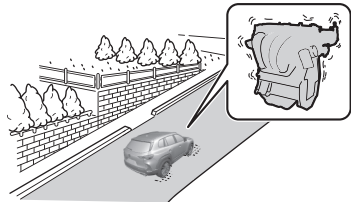

4. Aceleración

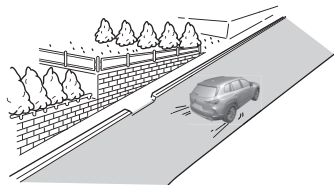

ADVERTENCIA

No confíe completamente en la función de prevención de rodar del vehículo.

➤ La función de prevención de rodar del vehículo es una función suplementaria que funciona durante un máximo de 2 segundos después de dejar de pisar el pedal de freno y acelerar el vehículo desde una condición de parada del motor en ralentí. Depender demasiado del sistema puede resultar en un accidente inesperado si el vehículo acelerara repentinamente. Antes de comenzar a conducir el vehículo, confirme siempre la seguridad a su alrededor y use la palanca selectora, el pedal de freno y el pedal del acelerador correctamente. Tenga en cuenta que el vehículo se puede mover repentinamente dependiendo de la carga del vehículo o si está remolcando algo.

➤ Tenga en cuenta que el vehículo se puede mover repentinamente después que se libera la función de prevención de rodar mientras el vehículo se encuentra en las siguientes condiciones:

- La palanca selectora está en la posición N.
- Si se mueve la palanca selectora a la posición N y se libera el pedal de freno mientras se está usando la función i-stop, la fuerza de frenado se libera gradualmente. Para acelerar el vehículo, libere el pedal de freno después que vuelve a arrancar el motor y mueva la palanca selectora a una posición diferente de la posición N.

NOTA

- Cuando el vehículo se para en una pendiente pronunciada, la función de prevención de rodar no funciona porque el motor no se detiene.
- La respuesta del pedal del freno puede cambiar, puede producirse un sonido de los frenos o el pedal del freno podría vibrar por el funcionamiento de la función de prevención de rodar del vehículo. Sin embargo, esto no indica ningún malfuncionamiento.

▼ **Luz de advertencia i-stop (Ámbar)/Indicador i-stop (Verde)**

El sistema i-stop monitorea constantemente las operaciones del conductor, el interior y el exterior del vehículo y el estado de funcionamiento del vehículo, y usa la luz de advertencia i-stop (ámbar) y el indicador i-stop (verde) para informar al conductor de varias precauciones y advertencias.

NOTA

En los vehículos equipados con exhibición central, el estado de funcionamiento del i-stop se muestra en la exhibición de eficiencia de combustible.

Consulte la sección Monitor consumo comb. en el manual de utilización de Mazda Connect.

Luz de advertencia i-stop (ámbar)

i-stop

Cuando se enciende la luz

- La luz se enciende cuando el encendido se gira a ON y se apaga cuando se arranca el motor.

- Si la luz de advertencia i-stop (ámbar) permanece encendida mientras el motor está en funcionamiento, el rendimiento de la batería podría haber disminuido. Haga inspeccionar su vehículo por un concesionario autorizado Mazda.

NOTA

En las siguientes condiciones se podría indicar un problema en el sistema. Haga inspeccionar su vehículo por un concesionario autorizado Mazda.

- La luz no se enciende cuando el encendido está en ON.
- La luz continúa encendida mientras el motor está en marcha.

Cuando destella la luz

La luz continúa destellando si el sistema tiene un mal funcionamiento. Haga inspeccionar su vehículo por un concesionario autorizado Mazda.

Indicador i-stop (verde)

i-stop

Cuando se enciende la luz

La luz se enciende cuando el motor está al ralentí y se apaga cuando se vuelve a arrancar.

Panel de instrumentos y pantalla

▼ Panel de instrumentos y pantalla

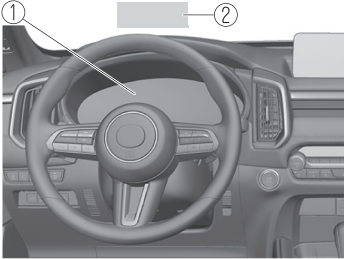

- ① Panel de instrumentos página 4-18
- ② Exhibición de conducción activa..... página 4-36

Panel de instrumentos

▼ Panel de instrumentos

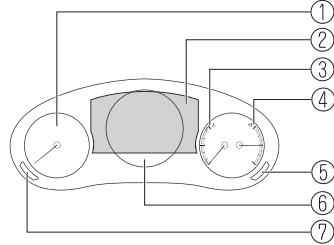

- ① Tacómetro..... página 4-18
- ② Exhibición de multinformación..... página 4-20
- ③ Medidor de temperatura del refrigerante de motor página 4-22
- ④ Medidor de combustible página 4-23
- ⑤ Interruptor de iluminación del tablero de instrumentos..... página 4-24
- ⑥ Velocímetro..... página 4-18
- ⑦ Interruptor TRIP..... página 4-22

▼ Velocímetro

El velocímetro muestra la velocidad del vehículo.

▼ Tacómetro

El tacómetro indica la velocidad del motor en miles de revoluciones por minuto (r/min).



PRECAUCIÓN

No haga funcionar el motor con la aguja del tacómetro en la ZONA ROJA.

De lo contrario se dañará el motor.

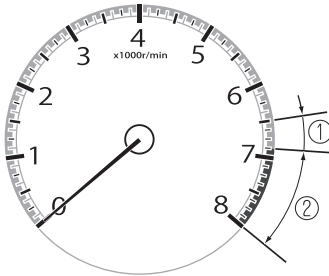

1. ZONA RAYADA*¹
2. ZONA ROJA*¹

*¹ El rango varía dependiendo del tipo de medidor.

NOTA

Cuando la aguja del tacómetro entra en la ZONA RAYADA, esto indica al conductor que se debe hacer el cambio antes de entrar en la ZONA ROJA.

▼ Exhibición de multinformación

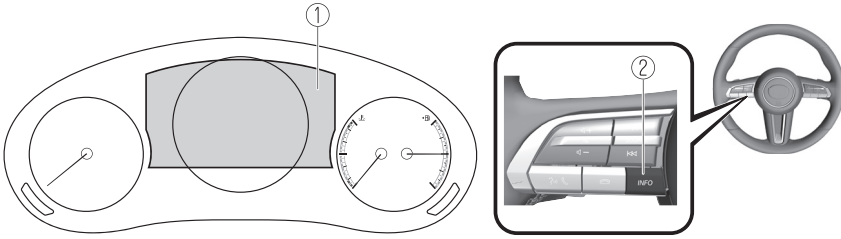

1. Exhibición de multinformación
2. Interruptor INFO

La exhibición multinformación indica la siguiente información.

- Velocímetro
- Odómetro
- Contador de trayecto
- Temperatura exterior
- Distancia a recorrer con combustible disponible
- Economía promedio de combustible
- Consumo de combustible actual
- Exhibición de Selección de marcha inteligente de Mazda (Mi-Drive)
- Exhibición i-ACTIVSENSE
- Exhibición de brújula
- Indicación de advertencia de puerta mal cerrada/compuerta trasera mal cerrada/capó mal cerrado*¹
- Exhibición de mensaje

*¹ Se visualiza al abrir puerta/compuerta trasera/capó.

Panel de instrumentos y pantalla

El contenido de la pantalla cambia cada vez que se oprime el interruptor INFO.

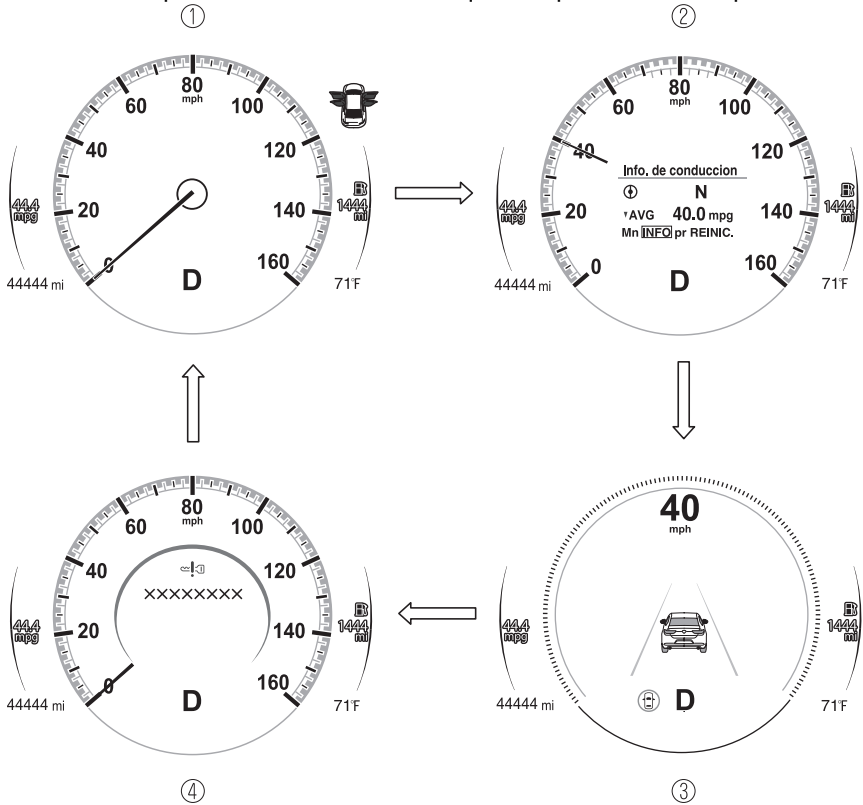

1. Exhibición básica
2. Exhibición de información de conducción
3. Exhibición i-ACTIVSENSE
4. Exhibición de mensaje^{*1}

*1 Se muestra sólo cuando se produce una advertencia.

Se puede cambiar el tipo de exhibición de consumo de combustible y de distancia máxima de conducción. Consulte la sección Configuraciones en el manual de utilización de Mazda Connect.

Panel de instrumentos y pantalla

▼ Odómetro, contador de trayecto y selector de contador de trayecto

Puede cambiar entre la exhibición del odómetro y del contador de trayecto utilizando el interruptor TRIP.

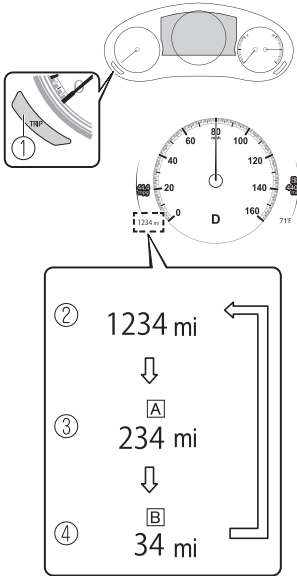

1. Interruptor TRIP
2. Exhibición de odómetro
3. Exhibición de contador de trayecto A
4. Exhibición de contador de trayecto B

Odómetro

El odómetro muestra la distancia total recorrida por el vehículo.

Contador de trayecto

Se indica la distancia de conducción para el intervalo especificado. Se pueden medir dos tipos (TRIP A, TRIP B) de distancia de intervalo.

Por ejemplo, el contador de trayecto A puede registrar la distancia desde el

punto de origen, y el contador de trayecto B puede registrar desde el momento en que se llenó el tanque de combustible.

Cuando se encuentre seleccionado el contador de trayecto A, se exhibirá TRIP A. Cuando se encuentre seleccionado el contador de trayecto B, se exhibirá TRIP B.

El contador de trayecto se puede reiniciar oprimiendo el interruptor TRIP durante 1,5 segundos o más mientras se muestra el contador de trayecto.

NOTA

Sólo los contador de trayecto registran décimas de kilómetros (millas).

▼ Medidor de temperatura del refrigerante de motor

Exhibe la temperatura de refrigerante de motor. El rango azul del medidor indica que la temperatura de refrigerante de motor esta baja, y el rango rojo del medidor indica que la temperatura de refrigerante de motor está alta y sobrecalentándose.

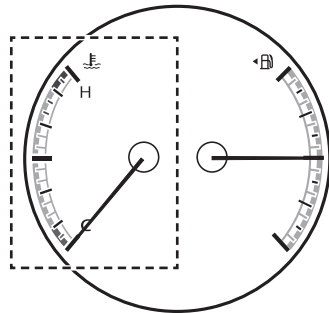

! PRECAUCIÓN

Si la aguja del medidor de temperatura del refrigerante de motor está en el rango rojo, la temperatura del refrigerante de motor es extremadamente alta. Conduzca lentamente para reducir la carga del motor. Si la aguja del medidor de temperatura del refrigerante de motor está en el rango rojo, existe la posibilidad de recalentamiento. Estacione inmediatamente el vehículo en un lugar seguro y tome las medidas necesarias.

Consulte la sección Sobrecalentamiento en la página 7-16.

NOTA

- Si la temperatura del motor o del refrigerante del motor es alta o baja, la potencia del motor puede estar restringida para proteger el motor.

▼ Medidor de combustible

El medidor de combustible muestra aproximadamente cuanto combustible resta en el tanque cuando la llave de encendido se gira a ON.

Recomendamos mantener más de 1/4 del tanque lleno.

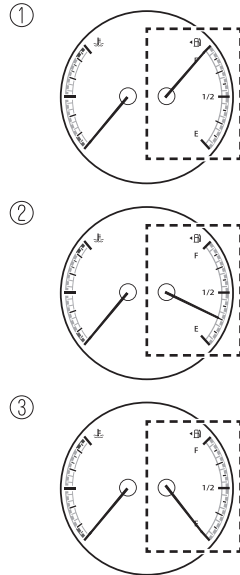

1. Lleno
2. 1/4 lleno
3. Vacío

Si la advertencia de nivel bajo de combustible se enciende o el nivel de combustible está muy bajo, cargue combustible tan rápido como sea posible.

Si el rendimiento del motor no es consistente o se apaga debido a la mala calidad del combustible, agregue combustible tan pronto como sea posible y agregue al menos 10 litros (2,7 gal. EE.UU., 2,2 gal. Imp.) de combustible.

Consulte la sección Indicación de advertencia/Advertencia de nivel bajo en la página 7-29.

NOTA

- Después de agregar combustible, podía demorar un poco en que se estabilice el indicador. Además, el indicador se podría desviar mientras conduce en una pendiente o curva debido a que el combustible se mueve dentro del tanque.
- La dirección de la flecha (◀ ) indica que la tapa de combustible se encuentra del lado izquierdo del vehículo.

▼ Iluminación del tablero de instrumentos

(Sin control de luz automático)

Cuando las luces están encendidas con el encendido en ON, el brillo de la iluminación del tablero de instrumentos está atenuada.

(Con control de luz automático)

Cuando las luces están encendidas con el encendido en ON, el brillo de la iluminación del tablero de instrumentos está atenuada. Sin embargo, cuando el sensor de luz detecta que el área alrededor está iluminada como cuando las luces están encendidas durante el día, la iluminación del tablero no se atenúa.

NOTA

- **(Con control de luz automático)**
Cuando el encendido está en ON temprano en la tarde o al amanecer, la iluminación del tablero se atenúa durante varios segundos hasta que el sensor de luz detecta la iluminación en el área alrededor, sin embargo, la atenuación podría cancelarse después que se detecta la iluminación.

- Cuando las luces están encendidas, se enciende el indicador de luces encendidas en el panel de instrumentos.
Consulte la sección Faros en la página 4-50.

El brillo de la iluminación del panel de instrumentos y del tablero de instrumentos se puede ajustar oprimiendo el interruptor de iluminación del tablero de instrumentos mientras la iluminación del tablero de instrumentos está atenuada.

- El brillo aumenta oprimiendo el interruptor +.
- El brillo disminuye oprimiendo el interruptor -. Si oprime el interruptor - mientras el grupo de instrumentos está en su máximo nivel de atenuación, se activará un sonido para notificarle que el ajuste actual de atenuación luz está en su nivel máximo.

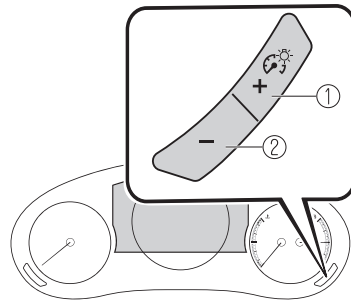

1. Brillante
2. Para oscurecer

Función para cancelación del atenuador de iluminación

El atenuador de iluminación se puede cancelar oprimiendo el interruptor + mientras el grupo de instrumentos se encuentra en su máximo nivel de atenuación y con el encendido en la posición ON. Si oprime el interruptor + de nuevo tras cancelar el atenuador de iluminación, se activa un sonido para notificar que está cancelado. Si la visibilidad del panel de instrumentos se ve reducida por el reflejo de la luz de alrededor, cancele el atenuador de iluminación.

NOTA

- Cuando el atenuador de iluminación está cancelado, no se podrá atenuar el grupo de instrumentos, aunque las luces estén encendidas.
- Cuando se cancele el atenuador de iluminación, la pantalla en la exhibición central cambiará a exhibir constantemente la pantalla diurna.

▼ Exhibición de temperatura exterior

Cuando el encendido está en ON, se exhibe la temperatura exterior.

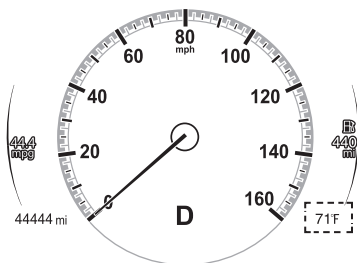

NOTA

- En las siguientes condiciones, la temperatura exterior exhibida puede variar de la temperatura exterior actual dependiendo del área alrededor y las condiciones del vehículo:
 - Temperaturas significativamente frías o calientes.
 - Cambios bruscos en la temperatura exterior.
 - El vehículo está estacionado.
 - El vehículo se conduce a baja velocidad.

Cambiando la unidad de temperatura de la exhibición de temperatura del exterior

La unidad de temperatura exterior se puede cambiar entre Celsius y Fahrenheit.

Se pueden cambiar los ajustes usando la pantalla de exhibición central. Consulte la sección Configuraciones en el manual de utilización de Mazda Connect.

▼ Distancia a recorrer con combustible disponible

Este exhibe la distancia aproximada que puede viajar con el combustible restante basándose en el consumo de combustible.

La distancia para estar vacío será calculada y exhibida cada segundo. Cuando la distancia a recorrer con combustible disponible es de 50 km (30 millas) o más, la indicación de distancia a recorrer con combustible disponible disminuye en incrementos de 10 km (10 millas), y cuando la distancia a recorrer con combustible disponible es de 50 km (30 millas) o

Panel de instrumentos y pantalla

menos, disminuye en incrementos de 1 km (1 milla).

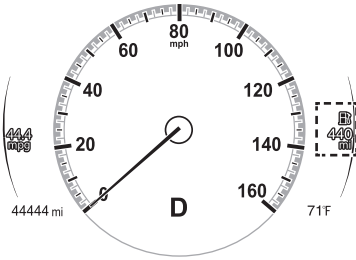

NOTA

- A pesar que la exhibición de distancia a recorrer con combustible disponible puede indicar que se puede recorrer bastante antes de tener que cargar combustible, se recomienda cargar combustible lo antes posible si el nivel de combustible está muy bajo o se ha encendido la advertencia de nivel bajo de combustible.
- La exhibición no cambiará a menos que agregue más de aproximadamente 9 litros (2,3 Gal. EE.UU., 1,9 Gal. Imp) de combustible.
- La distancia restante hasta vaciarse es la distancia aproximada restante que se puede conducir el vehículo hasta que todas las marcas de graduación en el medidor de combustible indicando el suministro de combustible restante desaparezcan.
- Si no hay información de economía de combustible antigua como al comprar el vehículo por primera vez o la información ha sido borrada al desconectar los cables de la batería, la distancia a recorrer con combustible disponible/rango puede ser diferente de la cantidad indicada.

▼ Economía promedio de combustible

Este modo muestra el consumo promedio de combustible calculando la distancia total recorrida y el consumo de combustible total desde que se compró el vehículo o se reiniciaron los datos anteriores. El consumo promedio de combustible se calcula y se exhibe cada 30 segundos.

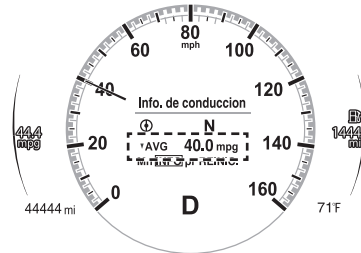

El consumo de combustible medio se pueden reponer oprimiendo el interruptor INFO durante 1,5 segundos o más. Después de borrar los datos, se recalcula el consumo de combustible y se indica el - - - L/100 km (- - - mpg) para los 30 segundos anteriores.

▼ Consumo de combustible actual

Este exhibe el consumo de combustible actual calculando el consumo de combustible y la distancia recorrida.

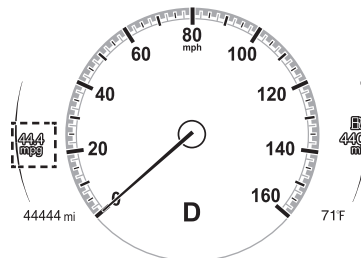

Panel de instrumentos y pantalla

NOTA

- Indica la posición 0 cuando la velocidad del vehículo es aproximadamente 5 km/h (3 mph) o menos.

▼ Exhibición de Selección de marcha inteligente de Mazda (Mi-Drive)*

La exhibición cambia en función del modo de conducción.

Modo deportivo

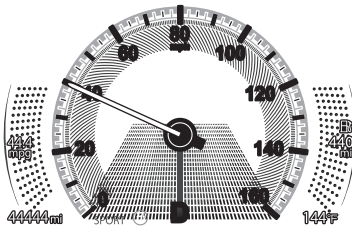

Modo todo terreno

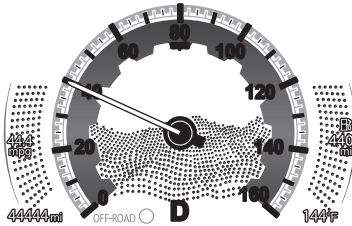

Modo de remolque

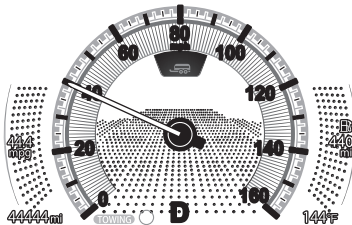

▼ Exhibición i-ACTIVSENSE*

Exhibe el estado del sistema.

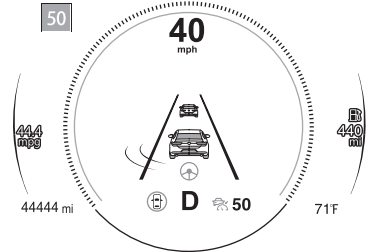

- Consulte la sección Sistema de advertencia de abandono de carril (LDWS) en la página 4-105.
- Consulte la sección Monitoreo de punto ciego (BSM) en la página 4-109.
- Consulte la sección Sistema de reconocimiento de señales de tránsito (TSR) en la página 4-114.
- Consulte la sección Alerta de distancia y velocidad (DSA) en la página 4-118.
- Consulte la sección Alerta de atención de conductor (DAA) en la página 4-120.
- Consulte Control de cruceo de radar de Mazda con función Parar y continuar (MRCC con función Parar y continuar) en la página 4-125.
- Consulte la sección Asistencia en congestión vehicular (TJA) en la página 4-136.
- Consulte la sección Sistema de asistencia de mantenimiento en carril (LAS) en la página 4-150.
- Consulte la sección Mantenimiento de carril de emergencia (ELK) en la página 4-151.
- Consulte la sección Soporte de freno inteligente (SBS) en la página 4-158.
- Consulte la sección Control de velocidad de cruceo en la página 4-209.

Panel de instrumentos y pantalla

▼ Exhibición de brújula

Mientras se conduce el vehículo se exhibe la dirección en que se mueve el vehículo en una de las ocho direcciones.

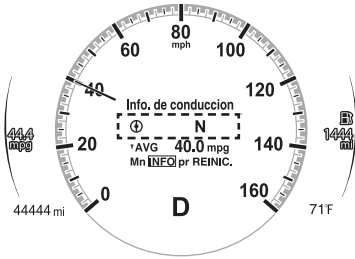

Exhibición	Dirección
N	Norte
S	Sur
E	Este
W	Oeste
NE	Noreste
NO	Noroeste
SE	Sureste
SO	Suroeste

▼ Exhibición de mensaje

Se muestra un mensaje como un mal funcionamiento, una anomalía o el estado de funcionamiento del sistema.

La luz de advertencia/indicador del grupo de instrumentos se enciende, destella o el símbolo aparece en la exhibición al mismo tiempo que el mensaje

Compruebe la información relativa a la luz de advertencia/indicador o al símbolo indicado.

Consulte la sección Si una indicación de advertencia/advertencia se enciende en la página 4-29.

Consulte la sección Si una indicación/indicador se enciende en la página 4-31.

El mensaje sólo se muestra en la exhibición

Siga las instrucciones indicadas en la exhibición. Para el contenido de la exhibición, consulte la siguiente página.

Consulte la sección Si un mensaje se indica en la exhibición de multinformación en la página 7-34.

▼ Luces de advertencia/indicadores

El panel de instrumentos varía dependiendo del modelo y las especificaciones.

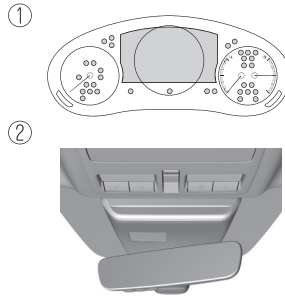











1. Panel de instrumentos
2. Centro delantero del interior del techo

Las luces de advertencia aparecerán en las áreas destacadas

▼ Indicación de advertencia/Advertencias





Estas luces se enciende o destellan para notificar al usuario que el estado de funcionamiento del sistema o un malfuncionamiento del sistema.

Señal	Advertencia	Consulte
	Indicación de advertencia/advertencia del sistema de frenos* ¹	7-21
	Indicación de advertencia/advertencia de ABS* ¹	Advertencia del sistema electrónico de distribución de fuerza de frenos 7-22
		Advertencia de ABS 7-24
	Indicación de advertencia/advertencia de sistema de carga* ¹	7-22
	Indicación de advertencia/Advertencia del aceite del motor* ¹	7-23
	Indicación de advertencia de temperatura de refrigerante del motor alta	7-23
	Indicación/Indicador de mal funcionamiento de la dirección asistida* ¹	7-24
	Indicación de advertencia principal	7-24
	Indicación de advertencia/Advertencia del sistema de control de frenos* ¹	7-25
	Indicación de advertencia del sistema de priorización del freno	7-25
	Indicación/advertencia de verificación del motor* ¹	7-25
i-stop (Ámbar)	*Indicación de advertencia/advertencia de la función i-stop* ¹	7-26

Panel de instrumentos y pantalla

Señal	Advertencia	Consulte
AT	Indicación de advertencia/advertencia de transmisión automática* ¹	7-26
AWD	*Indicación de advertencia/advertencia de AWD* ¹	7-26
	Indicación de advertencia/Advertencia del sistema de pretensores de cinturones de seguridad delanteros/bolsa de aire* ¹	7-27
	Indicación de advertencia/Advertencia del sistema de monitoreo de presión de neumáticos (TPMS)* ¹	Destello 7-27 Se enciende 7-32
 (Rojo)	Indicación de advertencia/advertencia de KEY* ¹	7-28
 (Ámbar)	*Indicación de advertencia/advertencia del sistema de control de luces de carretera (HBC)* ¹	7-29
	Indicación de advertencia/Advertencia i-ACTIVSENSE* ¹	7-29
	Indicación de advertencia/Advertencia de luces exteriores* ¹	7-29
	Indicación de advertencia/advertencia de nivel bajo de combustible	7-29
	Indicación de advertencia/advertencia de verificación de tapón de combustible* ¹	7-30
	Indicación de advertencia/Advertencia de nivel de aceite del motor* ¹	7-30
 PASSENGER 	Indicación de advertencia/Advertencia de cinturón de seguridad (asiento delantero)	7-30
REAR    (Rojo)	Luz de advertencia de cinturón de seguridad (asiento trasero)	7-31
	*Indicación de advertencia/Advertencia de nivel bajo del líquido del lavador	7-31





Panel de instrumentos y pantalla

Señal	Advertencia	Consulte
	Indicación de advertencia de puerta mal cerrada	7-31
	Indicación de advertencia de compuerta trasera mal cerrado	7-31
	Indicación de advertencia de capó mal cerrado	7-31
	Advertencia de puerta mal cerrada	7-31

*1 La luz se enciende cuando el encendido se conecta para una verificación de funcionamiento, y se apaga unos segundos después o cuando se arranca el motor. Si la luz no se enciende o permanece encendida, haga inspeccionar el vehículo en un concesionario autorizado Mazda.

▼ Indicación/Indicadores









Estas luces se enciende o destellan para notificar al usuario que el estado de funcionamiento del sistema o un malfuncionamiento del sistema.





Señal	Indicador	Consulte
REAR  (Verde)	Indicador de cinturón de seguridad (asiento trasero)	2-30
PASS AIRBAG OFF 	*Indicador de desactivación de bolsa de aire del acompañante	2-77
	Indicador de seguridad	Sistema inmovilizador 3-51
		Sistema anti-roboto 3-52
		Malfuncionamiento 7-28
 (Verde)	Indicador KEY	4-5

Panel de instrumentos y pantalla

Señal	Indicador	Consulte
i-stop (Verde)	*Indicador i-stop	4-16
	Indicación/indicador de llave de tuercas* ¹	4-34
P	Indicación de posición de cambio	4-41
	Indicador de luz encendida	4-50
	Indicador de luces de carretera	Luces de carretera y de cruce 4-54
		Destello de faros 4-54
	Indicadores de aviso de peligro/señales de viraje	Señalamiento de vuelta y cambio de carril 4-56
		Indicador de aviso de peligro 4-64
	Indicación/Indicador de freno de estacionamiento eléctrico (EPB)* ^{1,2}	7-25
HOLD	Indicador de AUTOHOLD activa* ¹	4-79
	*Indicador del sistema de control de crucero de radar de Mazda con función Parar y continuar (MRCC con función Parar y continuar)	4-131
	*Indicador de Asistencia en congestión vehicular (TJA)	4-146

Panel de instrumentos y pantalla

Señal	Indicador	Consulte
	Indicación/Indicador TCS/DSC*1	Sistema de control de tracción (TCS) 4-84
		Control de estabilidad dinámica (DSC) 4-86
		Se enciende 7-27
TCS OFF	Indicador TCS OFF*1	4-85
SPORT	*Indicador de modo de selección	4-89
 (Blanco)	Símbolo de estado de i-ACTIVSENSE (Sistema de advertencia/ayuda a la prevención de riesgos)	4-97
 (Verde)		
 (Ámbar)		
 OFF	Símbolo i-ACTIVSENSE OFF (sistema de advertencia/ayuda a la prevención de riesgos)	4-97
 (Verde)	*Indicador de sistema de control de luces de carretera (HBC)	4-101
 (Blanco)	*Indicación de espera del sistema de control de cruce de radar de Mazda con función Parar y continuar (MRCC con función Parar y continuar)	4-128
	*Indicación de espera de la Asistencia en congestión vehicular (TJA)	4-139
 (Verde)	*Indicación de ajuste del sistema de control de cruce de radar de Mazda con función Parar y continuar (MRCC con función Parar y continuar)	4-128
	*Indicación de ajuste de la Asistencia en congestión vehicular (TJA)	4-139

Señal	Indicador	Consulte
	*Indicador de soporte de freno inteligente (SBS) OFF* ¹	4-166
	*Indicador* ¹ de mantenimiento de carril de emergencia (ELK) OFF	4-157
 (Blanco)	*Indicación de espera de cruceo	4-209
 (Verde)	*Indicación de ajuste de cruceo	4-209

*1 La luz se enciende cuando el encendido se conecta para una verificación de funcionamiento, y se apaga unos segundos después o cuando se arranca el motor. Si la luz no se enciende o permanece encendida, haga inspeccionar el vehículo en un concesionario autorizado Mazda.

*2 La luz permanece continuamente encendida cuando se aplica el freno de estacionamiento.

▼ Indicación/indicador de llave de tuercas



La indicación/indicador de llave de tuercas se muestra/se enciende en las siguientes condiciones.

- Cuando se haya alcanzado el período de mantenimiento programado. Consulte la sección Información en el manual de utilización de Mazda Connect.

PRECAUCIÓN

- Cuando llegue el período de mantenimiento, haga inspeccionar su vehículo por un concesionario autorizado Mazda tan pronto como sea posible. Si se descuida el mantenimiento, puede ocurrir una disminución en el rendimiento del vehículo que podría causar daños. Haga inspeccionar su vehículo antes de que llegue el período de mantenimiento.
- Si el vehículo continúa siendo conducido después de que haya pasado el período de cambio de aceite del motor, podría causar daños al motor. Cambie el aceite del motor antes de que llegue el período de mantenimiento.

NOTA

- La indicación/indicador de llave de tuercas puede mostrarse/ encenderse antes del período preestablecido, dependiendo de las condiciones de uso del vehículo.
- Cuando se cambie el aceite de motor, será necesario reponer la unidad de control del motor del vehículo.
Consulte la sección Información en el manual de utilización de Mazda Connect.

Exhibición de conducción activa*

▼ Exhibición de conducción activa

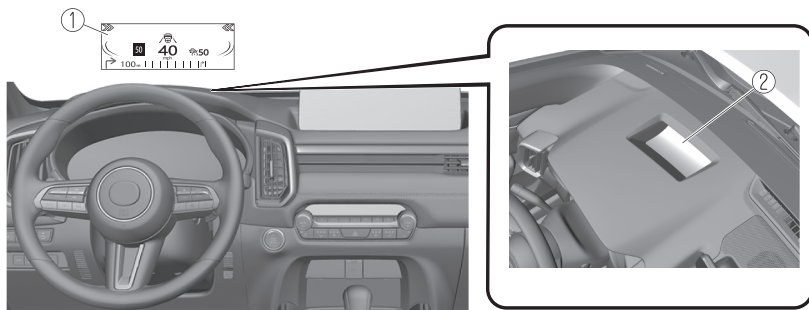

1. Exhibición
2. Hoja a prueba de polvo

⚠ ADVERTENCIA

Siempre ajuste el brillo de la exhibición y la posición con el vehículo estacionado: Es peligroso ajustar el brillo de la pantalla y la posición mientras conduce el vehículo ya que al hacerlo puede distraer su atención del camino hacia adelante y resultar en un accidente.

⚠ PRECAUCIÓN

- No coloque bebidas cerca de la hoja a prueba de polvo de la exhibición de conducción activa. Si agua u otros líquidos salpican la hoja a prueba de polvo, se podría dañar.
- No coloque objetos o aplique adhesivos encima de la exhibición de conducción activa o de la hoja a prueba de polvo ya que podrían causar interferencias.

NOTA

- El uso de gafas polarizadas reducirá la visibilidad de la exhibición de conducción activa debido a las características de la visualización.
- Si se desconecta la batería y se vuelve a conectar o la batería tiene poca carga, se podría desviar de la posición ajustada.
- La exhibición puede resultar difícil de ver o verse temporalmente afectada por las condiciones del tiempo como la lluvia, nieve, luz y temperatura.
- Si se desmonta el sistema de audio, no se podrá usar la exhibición de conducción activa.

La exhibición de conducción activa indica la siguiente información:

- Advertencias del sistema de advertencia de abandono de carril (LDWS)*

Consulte la sección Sistema de advertencia de abandono de carril (LDWS) en la página 4-105.

- Advertencias y condiciones de funcionamiento de monitoreo de punto ciego (BSM)*
Consulte la sección Monitoreo de punto ciego (BSM) en la página 4-106.
- Señales de tránsito y advertencias del sistema de reconocimiento de señales de tránsito (TSR)*
Consulte la sección Sistema de reconocimiento de señales de tránsito (TSR) en la página 4-111.
- Condiciones de funcionamiento y advertencias del sistema de control de cruceo de radar de Mazda con función Parar y continuar (MRCC con función Parar y continuar)*
Consulte Control de cruceo de radar de Mazda con función Parar y continuar (MRCC con función Parar y continuar) en la página 4-124.
- Advertencias y condiciones de funcionamiento de la Asistencia en congestión vehicular (TJA)*
Consulte la sección Asistencia en congestión vehicular (TJA) en la página 4-132.
- Advertencias del sistema de asistencia de mantenimiento en carril (LAS)*
Consulte la sección Sistema de asistencia de mantenimiento en carril (LAS) en la página 4-147.
- Advertencia de mantenimiento de carril de emergencia (ELK)*
Consulte la sección Mantenimiento de carril de emergencia (ELK) en la página 4-151.
- Advertencias y condiciones de funcionamiento del sistema de soporte de freno inteligente (SBS)
Consulte la sección Soporte de freno inteligente (SBS) en la página 4-158.
- Condiciones de funcionamiento de control de velocidad de cruceo
Consulte la sección Control de velocidad de cruceo en la página 4-208.
- Guía de navegación (vehículos con sistema de navegación)
- Nombre de la intersección (vehículos con sistema de navegación)
- Nombre de la calle (vehículos con sistema de navegación)
- Guía de carril (vehículos con sistema de navegación)
- Indicador de límite de velocidad (vehículos con sistema de navegación)
- Velocidad del vehículo

Los ajustes de la exhibición de conducción activa pueden ser cambiados o ajustados.

Consulte la sección Configuraciones en el manual de utilización de Mazda Connect.

NOTA

- La posición de conducción deseada (posición de la exhibición, nivel de brillo, información de exhibición) se puede recuperar después de programar la posición.
Consulte la sección Memoria de posición de conducción en la página 2-10.
- El nombre de la calle podría no mostrarse dependiendo del mercado y de la región.

Controles de la transmisión automática

▼ Controles de la transmisión automática

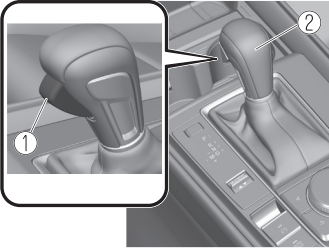

1. Botón para liberación de bloqueo
2. Palanca selectora

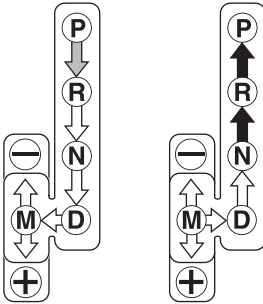

NOTA

El Sport AT tiene una opción que no está incluida en la transmisión automática tradicional, darle la opción al conductor de seleccionar cada cambio en vez de dejar que la transmisión haga los cambios. Incluso si intenta usar las funciones de la transmisión automática como una tradicional, debe ser consciente que puede cambiar inadvertidamente al modo de cambio manual y puede retener un cambio inapropiado al aumentar de velocidad. Si nota que la velocidad del motor aumenta o escucha el motor sobregirando, confirme que no ha cambiado accidentalmente al modo de cambio manual (página 4-42).

Indicación	Diferentes posiciones
	Indica que debe pisar el pedal de freno y mantener pulsado el botón para liberación de bloqueo para cambiar de marcha (el encendido debe ser cambiado a la posición ON).
	Indica que la palanca selectora se puede cambiar libremente a cualquier posición.
	Indica que debe mantener oprimido el botón para liberación de bloqueo para cambiar de marcha.

Sistema de bloqueo del cambio

▼ Sistema de bloqueo del cambio

El sistema de bloqueo del cambio impide hacer el cambio desde P a menos que se pise el pedal del freno.

Para hacer el cambio desde P:

1. Pise y mantenga pisando el pedal del freno.
2. Arranque el motor.
3. Mantenga oprimido el botón para liberación de bloqueo.
4. Mueva la palanca selectora.

NOTA

- Cuando la llave de encendido está en la posición ACC o el encendido está desconectado, la palanca selectora no se puede cambiar de la posición P.
- El encendido no se puede cambiar a OFF cuando la palanca selectora no está en la posición P.

▼ Desbloqueo de la palanca selectora

Si la palanca selectora no sale de la posición P realizado el procedimiento adecuado de cambio, siga pisando el pedal del freno.

1. Retire la cubierta de desbloqueo de la palanca selectora con un destornillador de cabeza plana envuelto en un paño.

2. Introducir un destornillador de cabeza plana y empujar la palanca hacia abajo.

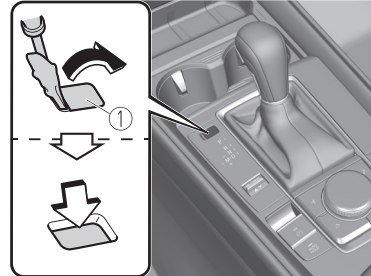

1. Cubierta

3. Mantenga oprimido el botón para liberación de bloqueo.
 4. Mueva la palanca selectora.
- Lleve el vehículo a un concesionario autorizado Mazda para que verifique el sistema.

Posiciones de la transmisión

▼ Posiciones de la transmisión

- La indicación de posición de cambio en el panel de instrumentos se enciende.
Consulte la sección Indicación de posición de cambio en la página 4-41.
- Colocar la palanca selectora en la posición P o N para arrancar el motor.

P (estacionamiento)

La posición P traba la transmisión e impide que giren las ruedas delanteras.

ADVERTENCIA

Siempre coloque la palanca selectora en la posición P y coloque el freno de estacionamiento:

Sólo colocar la palanca selectora en la posición P sin usar el freno de estacionamiento para sostener el vehículo es peligroso. Si la posición P no pudiera evitar que el vehículo se moviera, se podría provocar un accidente.

PRECAUCIÓN

- La transmisión se puede dañar si se hace el cambio a P, N o R cuando el vehículo todavía se está moviendo.
- La transmisión se puede dañar si se hace el cambio a una marcha de conducción o marcha atrás con el motor funcionando a mayor velocidad que la marcha en vacío.

R (marcha atrás)

La posición R es para dar marcha atrás. Se debe parar completamente el

vehículo antes de cambiar a o de la posición R, excepto bajo circunstancias especiales tal como se explica en Balanceo del vehículo (página 3-57).

NOTA

(Con sistema de sensor de estacionamiento)

Cuando se cambia la palanca selectora a la posición R con el encendido en ON, el sistema de sensor de estacionamiento se activa y se escucha un bip.

Consulte la sección Sistema de sensor de estacionamiento en la página 4-226.

N (punto muerto)

En la posición N, no se bloquean las ruedas ni la transmisión. El vehículo se moverá libremente incluso en la bajada más pequeña a menos que se use el freno de estacionamiento o el de servicio.

ADVERTENCIA

Si el motor está funcionando a más revoluciones que en la marcha en vacío, no haga el cambio desde N o P a una posición de conducción:

Es peligroso hacer el cambio desde N o P a una posición de conducción cuando el motor está funcionando a más revoluciones que en la marcha de vacío. Si esto sucede, el vehículo se puede mover repentinamente provocando un accidente o heridas graves.

No cambie a N cuando conduce el vehículo:

Es peligroso hacer el cambio a N mientras conduce. No se podrá frenar con el motor cuando se desacelera lo que podría conducir a un accidente o heridas graves.



No cambie a N cuando conduce el vehículo. De lo contrario podría tener un problema con la transmisión.

NOTA

Aplique el freno de estacionamiento o pise el pedal de frenos antes de mover la palanca selectora de la posición N para evitar que el vehículo se mueva inesperadamente.

D (conducción)

D es la posición para conducir normalmente. Desde una parada, la transmisión cambiará automáticamente a través de la secuencia de 6 cambios.

M (manual)

M es la posición de modo de cambios manual. Se pueden hacer cambios hacia arriba o abajo moviendo la palanca selectora.

Consulte la sección Modo de cambios manual en la página 4-42.

▼ Indicación de posición de cambio

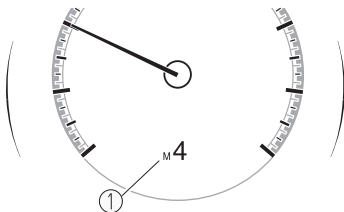

1. Indicación de posición de cambio

La posición del selector se indica cuando la llave de encendido se encuentra en ON.

Indicación de posición de marcha

En el modo de cambio manual, se enciende la indicación "M" de la posición del cambio y se exhibe el numeral para el cambio seleccionado.

▼ Cambio adaptable activo (AAS)

El cambio adaptable activo (AAS) controla automáticamente los puntos de cambio de la transmisión para estar más de acuerdo a las condiciones del camino y el conductor. Esto mejora la sensación de conducción. La transmisión puede cambiar al modo AAS cuando sube y baja cuestas, en las curvas, conduciendo a grandes alturas o pisa el pedal del acelerador rápidamente mientras la palanca selectora está en la posición D. Dependiendo de la carretera y de las condiciones de conducción/ funcionamiento del vehículo, el cambio de marcha podría retrasarse o no producirse, sin embargo, esto no indica un problema, ya que el modo AAS mantendrá la posición de marcha óptima.

Modo de cambios manual

▼ Modo de cambios manual

El modo de cambio manual le brinda la sensación de conducción de un vehículo con transmisión manual permitiéndole operar la palanca selectora manualmente. Cuando desea mayor control, esto le permite controlar las revoluciones del motor y el torque de las ruedas de tracción como en una transmisión manual. Para cambiar al modo de cambios manual, mueva la palanca desde D a M.

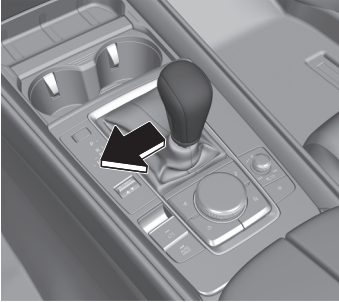

NOTA

- Cambiando a modo de cambios manual mientras conduce no dañará la transmisión.
- Si cambia al modo de cambios manual cuando el vehículo está parado, se hará el cambio a M1.
- Si cambia al modo de cambios manual sin pisar el pedal del acelerador cuando conduce en la posición D, 5.^a/6.^a, se hará el cambio a M4/M5.

Para volver al modo selectora automático, mueva la palanca desde M a D.

▼ Indicaciones

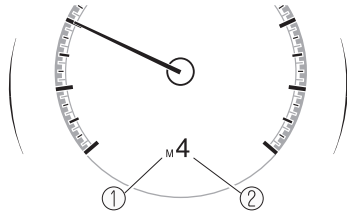

1. Indicación de modo de cambios manual
2. Indicación de posición de marcha

Indicación de modo de cambios manual

En el modo de cambios manual, se enciende la indicación "M" de posición de cambio en el panel de instrumentos.

Indicación de posición de marcha

El número de la velocidad seleccionada se enciende.

NOTA

- Si no se puede hacer el cambio hacia abajo cuando se conduce a alta velocidad, la indicación de posición del marcha y velocidad destellarán dos veces para indicar que no se puede hacer el cambio hacia abajo (para proteger la transmisión).

- Si la temperatura del líquido de la transmisión automática sube demasiado, existe la posibilidad de que la transmisión cambie al modo de cambio automático, cancelando el modo de cambio manual y se apague la indicación de posición de marcha. Esta es una función normal para proteger la transmisión automática. Después que la temperatura del líquido de la transmisión automática disminuya, la iluminación de indicación de posición del marcha se volverá a encender y se volverá al modo de cambio manual.

▼ Cambiando hacia arriba manualmente

Puede hacer cambios hacia arriba usando la palanca selectora o los interruptores de cambio del volante*.
M1 → M2 → M3 → M4 → M5 → M6

Usando la palanca selectora

Para hacer el cambio hacia arriba, mueva la palanca selectora hacia atrás + una vez.

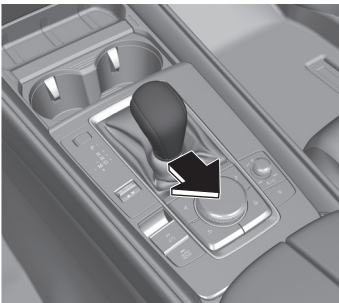

Usando el interruptor de cambio del volante

Para cambiar hacia arriba a un cambio mayor con los interruptores de cambio del volante, tire del interruptor UP (+/

OFF) hacia adelante una vez con sus dedos.

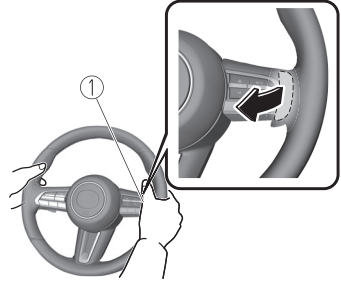

1. Interruptor UP (+/OFF)

! ADVERTENCIA

Mantenga sus manos en el aro del volante cuando usa sus dedos en los interruptores de cambio del volante: Poniendo sus manos dentro del aro del volante cuando usa los interruptores de cambio del volante es peligroso. Si la bolsa de aire del conductor se activara en un choque, sus manos podrían ser impactadas causando lesiones.

NOTA

- Cuando conduzca lentamente, no se puede hacer los cambios hacia arriba.
- No conduzca el vehículo con la aguja del tacómetro en la ZONA ROJA mientras se encuentra en el modo de cambios manual. Además, el modo de cambios manual cambia al modo de cambios automático mientras se presiona completamente el pedal del acelerador.

Transmisión automática

Esta función se cancela mientras se desconecta el TCS. Sin embargo, si el vehículo se conduce continuamente a altas revoluciones por minuto, los cambios se cambiarán hacia arriba automáticamente para proteger el motor.

- El interruptor de cambio del volante se puede usar temporariamente incluso si la palanca selectora se encuentra en la posición D mientras conduce. Además, vuelve al modo de cambio automático cuando se tira del interruptor UP (+/OFF) hacia atrás por suficiente cantidad de tiempo.

▼ Cambiando hacia abajo manualmente

Puede hacer cambios hacia abajo usando la palanca selectora o los interruptores de cambio del volante*. M6 → M5 → M4 → M3 → M2 → M1

Usando la palanca selectora

Para cambiar hacia abajo a una posición menor, mueva la palanca selectora hacia adelante – una vez.

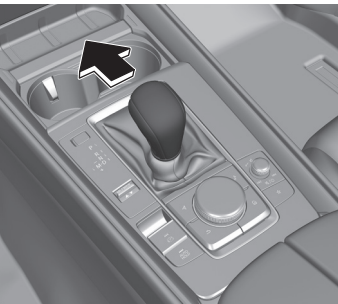

Usando el interruptor de cambio del volante

Para hacer el cambio a uno menor con los interruptores de cambio en el

volante, tire del interruptor DOWN (-) hacia usted una vez.

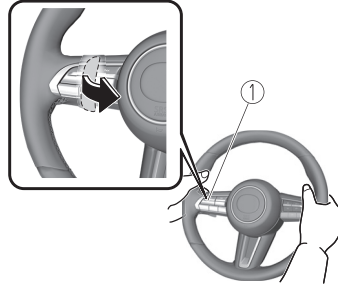

1. Interruptor DOWN (-)

⚠ ADVERTENCIA

No frene con el motor mientras conduce sobre una superficie húmeda o a alta velocidad:

Hacer el cambio a una posición menor mientras conduce sobre una superficie húmeda, con nieve o congelada, o mientras conduce a alta velocidad produce el frenado repentino con el motor que es peligroso. El cambio repentino de la velocidad del neumático hará que el neumático patine. Esto puede llevar a la pérdida de control del vehículo y un accidente.

Mantenga sus manos en el aro del volante cuando usa sus dedos en los interruptores de cambio del volante: Poniendo sus manos dentro del aro del volante cuando usa los interruptores de cambio del volante es peligroso. Si la bolsa de aire del conductor se activara en un choque, sus manos podrían ser impactadas causando lesiones.

NOTA

- Al conducir a alta velocidad, no se podrá hacer el cambio hacia abajo.
- Durante la desaceleración, se podría hacer el cambio automáticamente dependiendo de la velocidad del vehículo.
- Cuando pise completamente el acelerador, la transmisión cambiará a un cambio menor, dependiendo de la velocidad del vehículo. Sin embargo, la transmisión no se kickdown mientras el TCS está desactivado.

▼ Modo fijo en segunda

Cuando la palanca selectora se mueve hacia atrás + mientras el vehículo circula a aproximadamente 10 km/h (6,2 mph) o menos, la transmisión se ajusta al modo fijo en segunda. El cambio se fija en segunda mientras se encuentra en este modo para acelerar más fácilmente de una parada y conducir en caminos resbalosos como caminos cubiertos de nieve.

Si la palanca selectora se mueve hacia atrás + o adelante – mientras se encuentra en el modo fijo en segunda, se cancelará el modo.

▼ Límite de velocidad de cambio (para el cambio)

Para cada posición de cambio mientras se encuentra en el modo manual, los límites de velocidad fijados son los siguientes: Cuando se usa la palanca selectora dentro del rango del límite de velocidad, se hace el cambio.

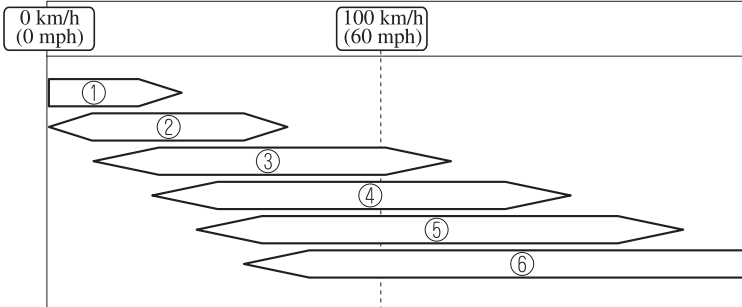

1. 1.º
2. 2.º
3. 3.º
4. 4.º
5. 5.º
6. 6.º

Cambiando hacia arriba

El cambio no se realiza hacia arriba mientras la velocidad del vehículo se encuentra debajo del límite de velocidad.

Cambiando hacia abajo

El cambio no se realiza hacia abajo mientras la velocidad del vehículo excede el límite de velocidad.

Si la velocidad del vehículo excede el límite de velocidad y no se hace el cambio hacia abajo, la indicación del cambio destellará dos veces para notificar al conductor que no se puede hacer el cambio.

Kickdown

Cuando mientras conduce se pisa completamente el pedal del acelerador, se hace un cambio hacia abajo.

Sin embargo, la transmisión no se kickdown mientras el TCS está desactivado.

NOTA

Se hace un cambio hacia abajo usando kickdown mientras se encuentra en el modo fijo en segunda.

Cambio automático hacia abajo

Se hace el cambio automáticamente hacia abajo dependiendo de la velocidad del vehículo durante la desaceleración.

NOTA

Si el vehículo se detiene mientras se encuentra en el modo fijo en segunda, el cambio permanece en segunda.

▼ Recomendaciones sobre los cambios**Para hacer un cambio hacia una velocidad mayor**

Para aceleración normal y velocidad de crucero, Mazda recomienda hacer los cambios de esta manera:

(EE.UU. y Canadá)

Cambio	Velocidad del vehículo*1
M1 a M2	24 km/h (15 mph)
M2 a M3	40 km/h (25 mph)
M3 a M4	65 km/h (40 mph)
M4 a M5	73 km/h (45 mph)
M5 a M6	81 km/h (50 mph)

*1 Tenga en cuenta siempre las reglamentaciones de límites de velocidad locales.

Para hacer un cambio a una velocidad menor

Cuando desee disminuir la velocidad del vehículo de acuerdo con la velocidad del tráfico o en una cuesta muy inclinada, debe hacer un cambio a una velocidad menor antes que el motor comience a forzarse. Esto le brinda mayor desaceleración cuando necesite aumentar la velocidad.

En una bajada muy inclinada, debe hacer el cambio a una velocidad menor para mantener una velocidad de conducción segura y prolongar la vida útil de los frenos.

Modo directo*

▼ Modo directo

El modo directo se puede usar para cambiar temporariamente los cambios usando el interruptor de cambio del volante mientras se conduce el vehículo con la palanca selectora en la posición D.

Mientras se encuentra en el modo directo, la indicación D y M se encenderá y se encenderá la posición del cambio en uso.

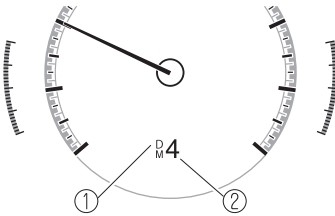

1. Indicación de modo directo
2. Indicación de posición de marcha

El modo directo se cancela (libera) bajo las siguientes condiciones.

- El interruptor UP (+/OFF) se tira hacia atrás durante una cierta cantidad de tiempo o más.
- El vehículo se conduce durante cierto tiempo o más (el tiempo difiere dependiendo de las condiciones de conducción durante el funcionamiento).
- El vehículo se detiene o se mueve a baja velocidad.

NOTA

Puede que no sea posible cambiar de marcha hacia arriba y hacia abajo mientras se está en el modo directo, dependiendo de la velocidad del vehículo. Además, debido a que el modo directo se cancela (libera) dependiendo de la velocidad de aceleración o si el acelerador se pisa completamente, se recomienda el uso del modo de cambios manual si necesita conducir el vehículo en una marcha determinada durante períodos prolongados.

Consejos para conducir

▼ Consejos para conducir

ADVERTENCIA

No permita que el vehículo se mueva en la dirección opuesta a la dirección seleccionada por la palanca selector:

No permita que el vehículo se mueva hacia atrás con la palanca selector en la posición hacia delante, o no permita que el vehículo se mueva hacia delante con la palanca selector en la posición de marcha atrás. De lo contrario, el motor se podría parar, haciendo que pierda las funciones de freno hidráulico y dirección asistida, y resulte difícil controlar el vehículo lo cual puede resultar en un accidente.

Adelantamiento

Para darle mayor potencia al motor al adelantarse a otro vehículo o cuando sube una cuesta pronunciada, pise a fondo el acelerador. La transmisión hace el cambio a una velocidad menor, dependiendo de la velocidad del vehículo.

NOTA

- El pedal del acelerador se puede sentir inicialmente pesado al pisarlo, luego se aliviana al pisarlo más. Este cambio en la fuerza del pedal ayuda al sistema de control del motor a determinar cuanto se ha pisado el pedal del acelerador para la función kickdown, y las funciones que controlan si se puede realizar o no el kickdown.

Para subir una cuesta pronunciada con el vehículo estacionado en la cuesta

Para continuar subiendo una cuesta pronunciada:

1. Pise el pedal del freno.
2. Haga el cambio a D o M1, dependiendo del peso de la carga y de la pendiente de la cuesta.
3. Suelte el pedal de frenos mientras acelera gradualmente.

Para bajar una cuesta pronunciada

Cuando se baja una cuesta pronunciada, haga el cambio a cambios menores, dependiendo del peso de la carga. Descienda lentamente, usando los frenos sólo ocasionalmente para evitar que se sobrecalienten.

Control de luces

▼ Faros

Gire el interruptor de faros para encender o apagar los faros y otras luces exteriores. Cuando se encienden las luces de cola, las luces de estacionamiento, las luces de placa de matrícula y las luces de posición laterales, se enciende el indicador de las luces encendidas en el grupo de instrumentos.



NOTA

- Si el interruptor de luz está encendido, las luces se apagan automáticamente aproximadamente 30 segundos después de desconectar el encendido. El ajuste de tiempo se puede cambiar. Consulte la sección Configuraciones en el manual de utilización de Mazda Connect.
- Para evitar que se descargue la batería, no se deben dejar las luces encendidas durante mucho tiempo con el motor apagado a menos que sea por razones de seguridad.

Sin control de luz automático



Posición de encendido	ACC o OFF			ON		
	OFF	☹☹☹	☹☹☹	OFF	☹☹☹	☹☹☹
Faros	Desactivado	Desactivado	Desactivado*1	Desactivado	Desactivado	Activado
Luces de conducción diurna	Desactivado	Desactivado	Desactivado	Activado*2	Activado*2*3	Desactivado
Luces de cola Luces de estacionamiento Luces de placa de matrícula Luces de posición laterales	Desactivado	Activado*1	Activado*1	Desactivado	Activado	Activado

- *1 Las luces están encendidas por el período especificado por la función de desactivación automática de faros.
- *2 Cuando el interruptor de las luces se coloca en una posición diferente a OFF, ☹☹☹ o mientras el vehículo está parado, las luces de conducción diurna se apagan. Al iniciar la conducción del vehículo, las luces de conducción diurna se encienden nuevamente.
- *3 Cuando el interruptor de las luces se cambia a la posición OFF, y luego en la posición ☹☹☹ de nuevo, las luces de conducción diurna se apagan inmediatamente después de arrancar el motor. Las luces de conducción diurna se encienden cuando usted comienza a conducir el vehículo.

Interruptores y controles

Con control de luz automático

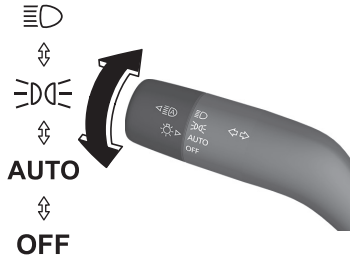

Posición de encendido	ACC o OFF				ON			
	OFF*1	AUTO	☰☯☰	☰☯	OFF*1	AUTO	☰☯☰	☰☯
Faros	Desactivado	Desactivado*2	Desactivado	Desactivado*2	Auto*3*5	Auto*4*5		Activado
Luces de conducción diurna	Desactivado	Desactivado	Desactivado	Desactivado				Desactivado
Luces de cola Luces de estacionamiento Luces de placa de matrícula Luces de posición laterales	Desactivado	Desactivado*2	Activado*2	Activado*2				Activado

- *1 El interruptor de luces vuelve a la posición AUTO automáticamente.
- *2 Las luces se encienden continuamente si el encendido se cambia de ON a cualquier otra posición con las luces encendidas. Las luces están encendidas por el periodo especificado por la función de desactivación automática de faros.
- *3 Durante el día, las luces de conducción diurna se encienden automáticamente. Durante la noche, los faros, las luces de estacionamiento, las luces de cola, las luces de placa de matrícula y las luces de posición laterales se encienden automáticamente.
- *4 Durante el día, las luces de conducción diurna, las luces de estacionamiento, las luces de cola, las luces de placa de matrícula y las luces de posición laterales se encienden automáticamente. Durante la noche, los faros, las luces de estacionamiento, las luces de cola, las luces de placa de matrícula y las luces de posición laterales se encienden automáticamente.
- *5 Cuando el interruptor de luces se coloca en la posición OFF con el vehículo parado, todas las luces que están encendidas se apagan. Cuando el interruptor de luces se cambia de una posición que no sea ☰☯☰ a la posición ☰☯☰ mientras el vehículo está parado, las luces de conducción o los faros se apagan. Al iniciar la conducción del vehículo, se vuelven a encender las luces que estaban apagadas.

Control de luz automático*

Cuando el interruptor de faros se encuentra en la una posición distinta a  y la llave de encendido se gira a ON, el sensor de luz detecta la luz u oscuridad de los alrededores y enciende o apaga automáticamente los faros y otras luces exteriores.

PRECAUCIÓN

- No tape el sensor de luz pegándole un adhesivo o una etiqueta en el parabrisas. De lo contrario, el sensor de luz no funcionará correctamente.

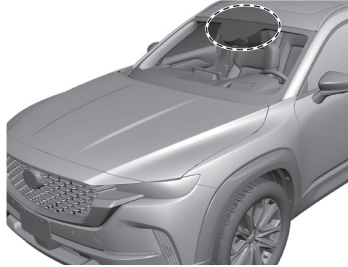

- El sensor de luz también funcionará como sensor de lluvia para el control de limpiadores automático. Mantenga las manos y los raspadores alejados del parabrisas cuando la palanca del limpiaparabrisas se encuentra en la posición AUTO y el encendido se gira a ON pues se puede pellizcar los dedos o los limpiadores y las hojas de los limpiadores se pueden dañar si los limpiadores se activan automáticamente. Si va a limpiar el parabrisas, asegúrese que los limpiadores están completamente desconectados debido a que es tentador dejar el motor funcionando. Esto es muy importante cuando se limpia el hielo y la nieve.

NOTA

- Los faros y otras luces exteriores podría no apagarse inmediatamente incluso si el área alrededor está bien iluminada debido a que el sensor de luz determina que es de noche si el área alrededor está continuamente oscura durante varios minutos como en el interior de un túnel largo, atascamientos dentro de túneles, o en estacionamiento interiores.
- Si el interruptor de faros y el interruptor del limpiaparabrisas están en AUTO, y los limpiadores se usan a baja o alta velocidad durante algunos segundos usando el control automático de limpiadores, se pueden determinar condiciones meteorológicas adversas y se pueden encender los faros.
- Se puede cambiar la sensibilidad del control de luz automático. Consulte la sección Configuraciones en el manual de utilización de Mazda Connect.

Interruptores y controles

▼ Luces de carretera y de cruce

Los faros cambian entre luces de cruce y de carretera moviendo la palanca hacia adelante o hacia atrás.

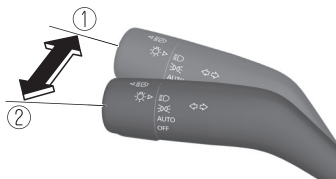

1. Luz de carretera
2. Luz de cruce

Cuando las luces de carretera están encendidas, el indicador de luces de carretera se encenderá.



▼ Destello de faros

Cuando se coloca el encendido en ON, e independientemente de la posición de los faros, éstos cambian a luces de carretera mientras se tira de la palanca.

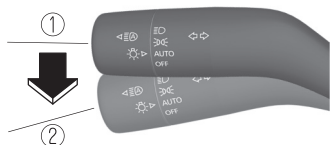

1. OFF
2. Destello de faros

El indicador de luces de carretera en el panel de instrumentos se enciende

simultáneamente. La palanca volverá a su posición normal al soltarla.



▼ Luces llegando a casa

Las luces llegando a casa encienden los faros (luces de cruce) cuando se acciona la palanca.

Para encender las luces

Cuando se tira de la palanca con el encendido en ACC u OFF, se encienden las luces de cruce. Los faros se apagarán después de que haya transcurrido un cierto período de tiempo después de que se hayan cerrado todas las puertas.

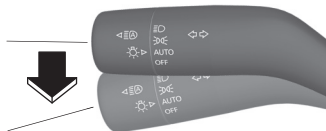

NOTA

- Se puede cambiar el tiempo hasta que los faros se apagan después que se cierran todas las puertas. Consulte la sección Configuraciones en el manual de utilización de Mazda Connect.
- Si no se realiza ninguna operación durante 3 minutos después que se tira de la palanca, los faros se apagan.
- Los faros se apagan si se tira de la palanca de nuevo mientras se encienden los faros.

▼ Luces alejándose de casa



Las luces alejándose de casa se encienden cuando se oprime el botón para abrir del transmisor mientras se encuentra fuera del vehículo.

Las siguientes luces se enciende cuando se deja las luces alejándose de casa funcionando.

Luces de cruce, luces de estacionamiento, luces de cola, luces de placa de matrícula.

Para encender las luces

Cuando la llave de encendido y el interruptor de faros se encuentran en las siguientes condiciones, los faros se encenderán cuando se oprima el botón para abrir del transmisor y el vehículo reciba la señal del transmisor. Los faros se apagarán después que haya transcurrido un cierto período de tiempo (30 segundos).

- Interruptor de encendido: en OFF
- Interruptor de faros: AUTO, , o 

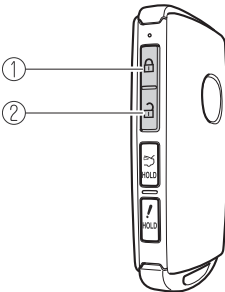

1. Botón para cerrar
2. Botón para abrir

NOTA

- El funcionamiento de las luces alejándose de casa se puede conectar o desconectar.

Consulte la sección Configuraciones en el manual de utilización de Mazda Connect.

- Cuando se oprime el botón para cerrar del transmisor y el vehículo recibe la señal del transmisor, se apagarán los faros.
- Cuando el interruptor de faros se gira a la posición OFF, los faros se apagan.

▼ Nivelación de faros

El número de pasajeros y el peso de la carga en el compartimiento para equipajes/baúl cambian el ángulo de los faros.

El ángulo de los faros se ajustará automáticamente cuando se enciendan los faros.

Un malfuncionamiento del sistema o en las condiciones de funcionamiento se indica mediante una advertencia. Consulte la sección Indicación/luz de advertencia de Luces exteriores en la página 7-29.

▼ Luces de conducción diurna

En algunos países se debe conducir con las luces (luces de marcha diurna) encendidas durante el día.

Las luces de conducción diurna se encienden automáticamente.

NOTA

(Excepto Canadá)

Se pueden desactivar las luces de marcha diurna.

Consulte la sección Configuraciones en el manual de utilización de Mazda Connect.

Señalamiento de vuelta y cambio de carril

▼ Señalamiento de vuelta y cambio de carril

El encendido debe estar en ON para usar los señalamientos de vuelta y cambio de carril.

▼ Señales de viraje

Mueva la palanca hacia arriba (para un viraje a la derecha) o hacia abajo (para un viraje a la izquierda), hasta que se trabee. Las señales de viraje se cancelarán automáticamente al completar el viraje.

Si el indicador sigue destellando después de hacer el viraje, regrese de forma manual la palanca a su posición inicial.

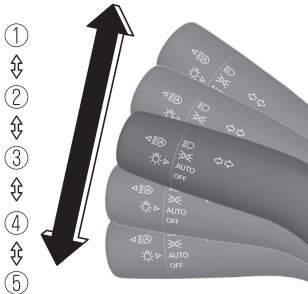

1. Giro a la derecha
2. Cambio de carril hacia la derecha
3. OFF
4. Cambio de carril hacia la izquierda
5. Giro a la izquierda

Los indicadores de señales de viraje en el panel de instrumentos destellan de acuerdo al funcionamiento de la

palanca de señal de viraje para mostrar qué señal está funcionando.



NOTA

- Puede haber un problema con las luces de señal de viraje si no destellan pero permanecen encendidas, o si destellan de manera anormal. Haga inspeccionar su vehículo por un concesionario autorizado Mazda.
- Existe una función de personalización disponible para cambiar el volumen de sonido del indicador de viraje. Consulte la sección Configuraciones en el manual de utilización de Mazda Connect.

▼ Señales de cambio de pista

Mueva la palanca hasta la mitad en el sentido del cambio de pista, hasta que destelle el indicador y manténgala en esa posición. La palanca volverá a su posición inicial al soltarla.

▼ Señal de viraje de tres destellos

Después de soltar la palanca de señal de viraje desde el punto medio, el indicador de señal de viraje destella 3 veces. Se puede cancelar la operación moviendo la palanca en la dirección opuesta a la que fue movida.

NOTA

La función de señal de viraje de tres destellos se puede activar/desactivar usando la función de personalización. Consulte la sección Configuraciones en el manual de utilización de Mazda Connect.

Limpia- y lavaparabrisas

▼ Limpia- y lavaparabrisas

El encendido se debe encontrar en ON para usar los limpiadores.

ADVERTENCIA

Use sólo líquido de lavador o agua en el depósito:

Usar anticongelante del radiador como si fuera líquido de lavador es peligroso. Si se rocía sobre el parabrisas puede ensuciar el parabrisas, afectar la visibilidad, y resultar en un accidente.

Use solo líquido del lavaparabrisas mezclado con protección anticongelamiento en condiciones de congelamiento:

Usar líquido del lavaparabrisas sin protección anticongelamiento en condiciones de congelamiento es peligroso pues se puede congelar en el parabrisas y bloquear su visión lo que puede provocar un accidente. Además, asegúrese que el parabrisas está lo suficientemente caliente usando el descongelador antes de rociar líquido del lavaparabrisas.

PRECAUCIÓN

➤ Cuando los limpiaparabrisas no se utilizan durante las temperaturas heladas o durante mucho tiempo, el caucho del limpiaparabrisas puede adherirse al vidrio. Si los limpiaparabrisas se accionan mientras están adheridos al vidrio, podría dañar el caucho del limpiaparabrisas y el motor.

- Si los limpiaparabrisas se accionan mientras el vidrio está seco, el vidrio podría rayarse y el caucho del limpiaparabrisas podría dañarse. Cuando el vidrio esté seco, rocíe líquido de lavado antes de operar los limpiaparabrisas.
- Si la cantidad de líquido de lavado rociado no es suficiente, no utilice el interruptor del lavador. Si el interruptor del lavador sigue funcionando sin que se rocíe líquido de lavado, podría provocar daños en la bomba.

NOTA

Si los limpiaparabrisas se usan en cuando hace mucho frío o cuando cae nieve, pueden dejar de funcionar debido a que se ha acumulado mucha nieve en el parabrisas. Si los limpiaparabrisas se detienen debido a la cantidad de nieve acumulada, estacione el vehículo en un lugar seguro, desconecte el interruptor del limpiador, y luego limpie la nieve acumulada. Si el interruptor de limpiador se gira a una posición diferente de OFF, los limpiadores funcionarán. Si los limpiadores no funcionan a pesar que el interruptor de limpiadores se encuentra en una posición diferente de OFF, consulte tan pronto como sea posible a un concesionario autorizado Mazda.

▼ Limpaparabrisas

Para usar el limpiaparabrisas se debe presionar la palanca hacia arriba o abajo.

Con limpiador intermitente

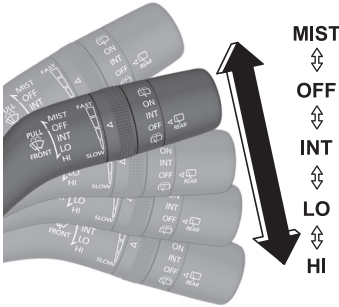

Posición del interruptor	Funcionamiento de limpiador
MIST	Funcionamiento mientras tira hacia arriba de la palanca
OFF	Parar
INT	Intermitente
LO	Baja velocidad
HI	Alta velocidad

Limpiaparabrisas intermitente de velocidad variable

Coloque la palanca en la posición intermitente y elija la velocidad deseada girando el interruptor. Gire el interruptor hacia arriba (dirección FAST) para acortar el tiempo de intervalo del funcionamiento del limpiaparabrisas, y gire el interruptor hacia abajo (dirección SLOW) para alargarlo.

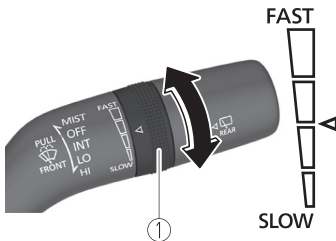

1. Interruptor

Con control automático de los limpiadores

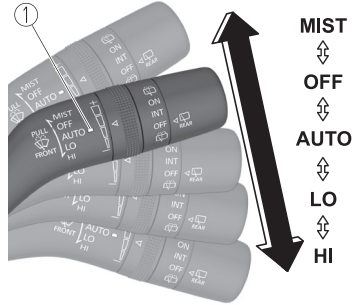

1. Indicador

Posición del interruptor	Funcionamiento de limpiador
MIST	Funcionamiento mientras tira hacia arriba de la palanca
OFF	Parar
AUTO*1	Control automático
LO	Baja velocidad
HI	Alta velocidad

*1 Cuando la palanca del limpiaparabrisas se cambia a la posición AUTO, el indicador se enciende.

Control automático de los limpiadores*

Con la palanca del limpiaparabrisas en la posición AUTO, el sensor de lluvia determina la cantidad de lluvia en el parabrisas y enciende o apaga automáticamente el limpiaparabrisas (apagado—intermitente—baja velocidad—alta velocidad).

La sensibilidad del sensor de lluvia se puede ajustar girando el interruptor en la palanca del limpiaparabrisas.

Interruptores y controles

Desde la posición central (normal), gire el interruptor hacia arriba (dirección +) para mayor sensibilidad (respuesta rápida) o gire el interruptor hacia abajo (dirección -) para menor sensibilidad (respuesta lenta).

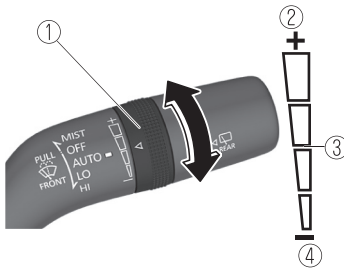

1. Interruptor
2. Mayor sensibilidad
3. Posición central
4. Menor sensibilidad

PRECAUCIÓN

➤ No tape el sensor de lluvia pegándole un adhesivo o una etiqueta en el parabrisas. De lo contrario, el sensor de lluvia no funcionará correctamente.



➤ Cuando el encendido está conectado y la palanca del limpiaparabrisas está en la posición AUTO, los limpiaparabrisas pueden funcionar automáticamente en los siguientes casos:

- El área del parabrisas encima del sensor de lluvia se toca o limpia con un paño.
- El parabrisas o el área del sensor de lluvia en la cabina es golpeado.

Cuando el encendido está conectado y la palanca del limpiaparabrisas está en la posición AUTO, no toque el parabrisas ni los limpiaparabrisas. De lo contrario, los limpiaparabrisas funcionarán automáticamente, lo que podría atrapar sus dedos o dañar los limpiaparabrisas.

Al quitar el hielo o la nieve, o al limpiar el parabrisas, asegúrese siempre de que la palanca del limpiaparabrisas esté en la posición OFF.

NOTA

- Cambiar la palanca de limpiadores automáticos de la posición OFF a la posición AUTO mientras conduce activa los limpiaparabrisas una vez, después de lo cual continúan funcionando de acuerdo a la cantidad de lluvia que cae.
- El control de limpiadores automático podría no funcionar cuando la temperatura del sensor de lluvia se encuentra a aproximadamente $-10\text{ }^{\circ}\text{C}$ ($14\text{ }^{\circ}\text{F}$) o menos, o aproximadamente $85\text{ }^{\circ}\text{C}$ ($185\text{ }^{\circ}\text{F}$) o más.
- Si el parabrisas está recubierto con repelente al agua, el sensor de lluvia podría no detectar la cantidad de lluvia correctamente y el control de limpiador automático podría no funcionar correctamente.

Interruptores y controles

- Si tierra o materiales extraños (como hielo o agua con sal) se adhieren al parabrisas sobre el sensor de lluvia o si el parabrisas se congela, los limpiadores se podrían mover automáticamente. Sin embargo, si los limpiadores no pueden limpiar esta tierra, hielo o materiales extraños, el control de limpiadores automático dejará de funcionar. En ese caso, coloque la palanca del limpiador en la posición de baja velocidad o alta velocidad para el funcionamiento manual, o limpie la tierra, hielo, o materiales extraños a mano para reponer el funcionamiento automático de los limpiadores.
- Si la palanca del limpiador automático se deja en posición AUTO, los limpiadores podrían funcionar automáticamente por efecto de fuentes de luz fuerte, ondas electromagnéticas o luces infrarrojas debido a que el sensor de lluvia usa un sensor óptico. Recomendamos que cambie la palanca del limpiador automático a la posición OFF a menos que esté conduciendo el vehículo en condiciones de lluvia.
- Si el interruptor de faros y el interruptor del limpiaparabrisas están en AUTO, y los limpiadores se usan a baja o alta velocidad durante algunos segundos usando el control automático de limpiadores, se pueden determinar condiciones meteorológicas adversas y se pueden encender los faros.
- Se pueden desconectar las funciones de control de limpiador automático. Consulte la sección Configuraciones en el manual de utilización de Mazda Connect.

▼ Lavaparabrisas

Tire de la palanca del limpiaparabrisas hacia usted para rociar el líquido limpiaparabrisas y hacer funcionar los limpiaparabrisas varias veces. El líquido limpiaparabrisas se rocía sólo mientras los limpiaparabrisas se mueven fuera de sus posiciones guardadas hasta el punto en que comienzan a retroceder.



1. OFF
2. Lavador

NOTA

- Si se hace funcionar el lavador de parabrisas cuando el limpiaparabrisas no está funcionando, el limpiaparabrisas funciona unas pocas veces.
- Si tira de la palanca del limpiaparabrisas mientras los limpiaparabrisas están volviendo a sus posiciones guardadas, la próxima vez que se rocíe el líquido limpiaparabrisas será durante el siguiente ciclo.

Si el limpiador no funciona, verifique el nivel del líquido (página 6-21). Si el nivel de líquido es normal, consulte a un concesionario autorizado Mazda.

Limpiador y lavador de luneta trasera

▼ Limpiador y lavador de luneta trasera

El encendido se debe encontrar en ON para usar el limpiador.

▼ Limpiador de luneta trasera

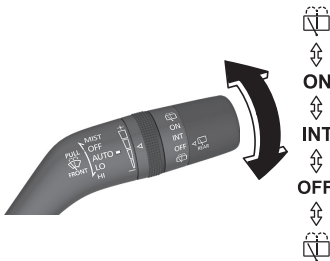

Encienda el limpiador girando el interruptor del lavador/limpiador de luneta trasera.

Posición del interruptor	Funcionamiento de limpiador
	Rocíe líquido del lavador y accione el limpiador de la luneta trasera
ON	Normal
INT	Intermitente
OFF	Parar
	Rocíe líquido del lavador y accione el limpiador de la luneta trasera

▼ Lavador de luneta trasera

Para hacer funcionar el lavador, gire el interruptor del lavador/limpiador de luneta trasera a una de las posiciones . Después de soltar el interruptor, se parará el lavador.

NOTA

Mientras los lavaparabrisas están en funcionamiento (desde el momento en que se tira de la palanca del limpiaparabrisas hasta que el líquido del limpiaparabrisas deja ser rociado), el lavador de luneta trasera no rocía líquido limpiaparabrisas incluso si usted acciona el interruptor.

Si el limpiador no funciona, verifique el nivel del líquido (página 6-21). Si el nivel de líquido es normal y el lavador continúa sin funcionar, consulte a un concesionario autorizado Mazda.

Desempañador de luneta trasera

▼ Desempañador de luneta trasera

El desempañador de luneta trasera elimina el empañamiento de la luneta trasera.

El encendido se debe encontrar en ON para usar el desempañador.

Oprima el interruptor para encender el desempañador de luneta trasera. El desempañador de luneta trasera funciona durante aproximadamente 15 minutos y luego se apaga automáticamente.

El indicador se enciende cuando el desempañador está funcionando.

Para desconectar el desempañador de luneta trasera antes de que transcurran 15 minutos, vuelva a oprimir el interruptor.

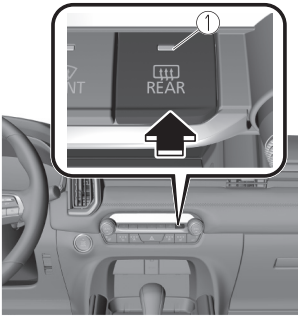

1. Indicador

⚠ PRECAUCIÓN

- No se deben usar instrumentos agudos o limpiadores de luneta con abrasivos para limpiar el interior de la luneta trasera. Estos podrían dañar el cableado del desempañador de la luneta trasera.

NOTA

- Este desempañador no fue diseñado para derretir la nieve. Si se acumula nieve en la luneta trasera, límpiela antes de usar el desempañador.
- El tiempo de funcionamiento del desempañador de luneta trasera puede cambiarse de 15 minutos a funcionamiento continuo. Cuando el tiempo de funcionamiento ha sido cambiado a funcionamiento continuo, oprimiendo el interruptor, el desempañador de luneta trasera seguirá funcionando hasta que se apague el encendido. Consulte la sección Configuraciones en el manual de utilización de Mazda Connect.

▼ Anticongelante para el limpiaparabrisas*

Los filamentos térmicos en las siguientes posiciones se calientan y facilitan la extracción de la nieve acumulada en el limpiaparabrisas.

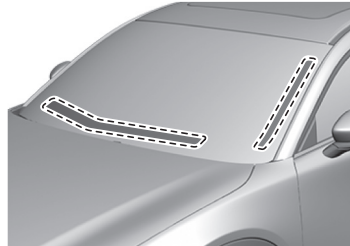

El anticongelante para limpiaparabrisas funciona junto con el desempañador de luneta trasera.

Para activar el anticongelante para el limpiaparabrisas, cambie el encendido a ON y oprima el interruptor de desempañador trasero (página 4-62).

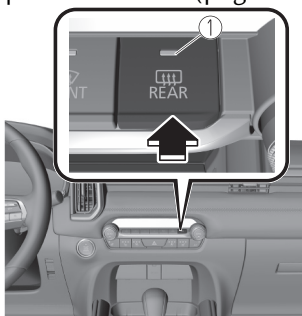

1. Indicador

▼ Desempañador de espejo*

Los desempañadores de espejo descongelan los espejos exteriores.

Los desempañadores de espejo funciona junto con el desempañador de luneta trasera.

Para conectar los desempañadores de espejo, cambie el encendido a ON y oprima el interruptor de desempañador trasero (página 4-62).

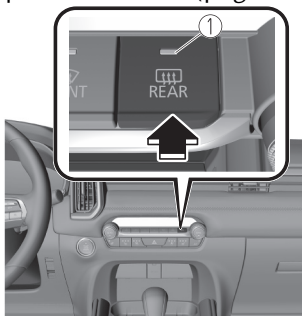

1. Indicador

Bocina

▼ Bocina

Para hacer sonar la bocina, oprima la marca  del volante.

Indicador de aviso de peligro

▼ Indicador de aviso de peligro

El indicador de aviso de peligro se debe usar cuando se estaciona el vehículo en o cerca del borde de la carretera en una emergencia.

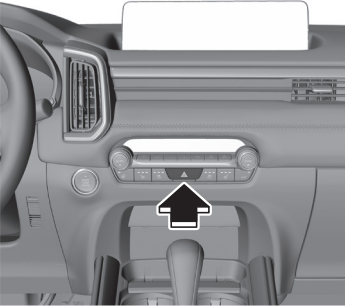

El indicador de aviso de peligro sirve para alertar a los demás conductores que su vehículo se encuentra en una situación de peligro para el tráfico y tienen que conducir con cuidado cuando están cerca.



Oprima el indicador de aviso de peligro y todas las señales de viraje, destellarán. El indicador de aviso de peligro en el panel de instrumentos destella simultáneamente.

NOTA

- Las señales de viraje no pueden funcionar cuando el indicador de aviso de peligro está funcionando.

- Verifique las reglamentaciones locales acerca del uso de las luces de advertencia de peligro mientras se remolca el vehículo para verificar que no está violando ninguna ley.

Sistema de control inalámbrico HomeLink*

▼ Sistema de control inalámbrico HomeLink

NOTA

HomeLink y el logo de HomeLink son marcas registradas de Gentex Corporation.

El sistema HomeLink reemplaza hasta 3 transmisores por un único componente incorporado en el espejo autoatenuado. Oprimiendo el botón HomeLink en el espejo autoatenuado activa las puertas del garaje, portones y otros dispositivos de alrededor de su hogar.

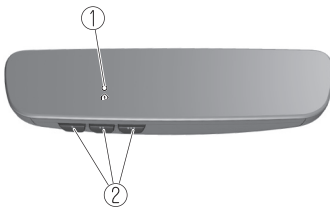

1. Indicador
2. Botón HomeLink

⚠ ADVERTENCIA

No use el sistema HomeLink con un abridor de portones de garaje que no tenga las funciones de parada de seguridad y marcha atrás:

Es peligroso usar el sistema HomeLink con un abridor de portones de garaje que no tenga las funciones de parada de seguridad y marcha atrás requeridos por las estándares federales de seguridad. (Esto incluye las puertas de garaje fabricadas antes del 1 de abril de 1982.)

Usar estos abridores de portones de garaje aumenta el riesgo de heridas graves o muerte. Para más información, consulte a **HomeLink en www.homelink.com o www.youtube.com/HomeLinkGentex** o un concesionario autorizado Mazda.

Verifique siempre las áreas alrededor de los portones de garaje y las puertas por personas a obstrucciones antes de programar o durante el uso del sistema HomeLink:

Es peligroso programar o usar el sistema HomeLink sin verificar la seguridad de las áreas alrededor de las portones de garaje y puertas y puede resultar en un accidente y heridas graves si se golpea a alguien.

NOTA

La programación no será borrada incluso si se desconecta la batería.

▼ Preprogramación del sistema HomeLink

NOTA

Se recomienda que instale una batería nueva en el transmisor del dispositivo programado para HomeLink para entrenamiento rápido y transmisión precisa de la señal de frecuencia de radio.

- Verifique que haya un transmisor de control remoto disponible para el dispositivo que desea programar.

▼ Programación del sistema HomeLink

El sistema HomeLink tiene 3 botones que pueden ser seleccionados individualmente y programados usando los transmisores para los dispositivos actualmente en el mercado de la siguiente manera:

Interruptores y controles

1. Oprima y suelte el botón HomeLink que desea programar. El indicador destella lentamente en color ámbar cuando se oprime el botón.

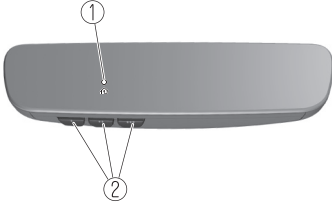

1. Indicador
 2. Botón HomeLink
2. Mantenga el transmisor a una distancia de 2,5 a 7,5 cm (1 a 3 pulg.) del botón HomeLink que desea programar mientras mantiene el indicador a la vista.

NOTA

Dependiendo del transmisor, puede ser más fácil hacer la programación manteniéndolo de 15 a 20 cm (de 6 a 7,8 pulg.) del botón HomeLink.

3. Oprima el botón del transmisor continuamente hasta que el indicador cambie de ámbar (destellando) a verde (encendido/destellando).

NOTA

Para algunos accionadores de portones y abridores de garajes puede ser necesario cambiar el paso 3 de la programación por los procedimientos indicados en la sección "Programación canadiense/accionadores de portones".

4. Oprima nuevamente el botón HomeLink para comprobar si la programación se ha completado.
 - Si el indicador permanece encendido en verde, la

programación está finalizada y se puede utilizar el dispositivo.

- Si el indicador destella rápidamente en verde, mantenga oprimido firmemente el botón Homelink y suéltelo después de dos segundos. Repita este proceso hasta tres veces para completar la programación. El dispositivo se puede utilizar y la programación está completa. Si el dispositivo no funciona, vaya al siguiente paso.
5. En el receptor de abridor de puerta de garaje (unidad de motor) en el garaje, ubique el botón "learn" o "smart". Este se puede encontrar normalmente donde el cable de la antena colgante esta conectada a la unidad de motor.
 6. Presione firmemente y libere el botón "learn" o "smart". (El nombre y color del botón variará para cada fabricante.)

NOTA

Complete la programación en 30 segundos.

7. Vuelva al vehículo y **mantenga oprimido** firmemente el botón HomeLink, y luego **suéltelo** después de dos segundos. Repita la secuencia "**presionar/mantener/soltar**" una segunda vez, y, dependiendo de la marca del abridor de puerta de garaje (u otro dispositivo equipado con código alternante), repita esta secuencia una tercera vez para completar el proceso de programación. Oprima el botón HomeLink programado y asegúrese de que el sistema HomeLink funcione.
8. Si las flechas del indicador de estado destellan, consulte la sección Comunicación

bidireccional con la puerta de garaje.

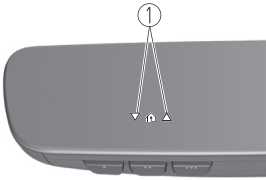

1. Indicador

NOTA

Para programar los dos botones HomeLink restantes, vuelva al **paso 1** de Programación del sistema HomeLink y repita el procedimiento.

Para preguntas o comentarios, contáctese con **HomeLink en www.homelink.com o www.youtube.com/HomeLinkGentex**, o con la línea directa gratuita de HomeLink al 1-800-355-3515 (para llamadas realizadas fuera de Estados Unidos, Canadá y Puerto Rico se aplicarán tarifas internacionales que pueden variar según la línea telefónica fija o móvil).

▼ Programación canadiense/ accionadores de portones

Las leyes de radiofrecuencia canadienses requieren que las señales de los transmisores sean "interrumpidas" (o terminen) después de varios segundos de transmisión — lo que podría no ser suficiente para que HomeLink reciba la señal durante la programación. De la misma manera que en esta ley canadiense, algunos accionadores de portones son diseñados para "interrumpir" de la misma manera.

Si vive en Canadá o tiene problemas para programar un accionador de

portón usando los procedimientos de programación (independientemente del lugar donde viva), **cambie el Paso 3 de Programación del sistema HomeLink** con lo siguiente:

NOTA

Si está programando un abridor de garaje o accionador de portones, se recomienda desenchufar el dispositivo durante el proceso de "repetición" para evitar posibles recalentamientos.

Mientras el indicador destella en ámbar, oprima el botón del transmisor durante 2 segundos y suéltelo repetidamente hasta que el indicador cambie de ámbar a verde. Vuelva al paso 4 de Programación del sistema HomeLink para completar el procedimiento.

▼ Funcionamiento el sistema HomeLink

Oprima el botón programado HomeLink para controlar un dispositivo programado.

▼ Reprogramación del sistema HomeLink

Para programar un dispositivo en HomeLink usando un botón HomeLink programado anteriormente, siga estos pasos:

1. Mantenga oprimido el botón HomeLink deseado. **NO** suelte el botón.
2. Después de 20 segundos, el indicador destella en ámbar. Cuando destelle el indicador, deje de oprimir el botón HomeLink.
3. Vuelva al paso 2 de Programación del sistema HomeLink para completar el procedimiento.

Interruptores y controles

NOTA

Si la programación no se ha completado, el sistema vuelve a la programación anterior.

▼ Borrando los botones programados HomeLink

NOTA

- Todos los botones HomeLink programados se reinician. No se puede reiniciar individualmente los botones, sin embargo, se puede reprogramarlos individualmente. Para la reprogramación individual de los botones, consulte la sección Reprogramación del sistema HomeLink (página 4-67).
- Verifique que la programación haya sido borrada si vende su vehículo.

1. Oprima al mismo tiempo los dos botones HomeLink exteriores continuamente hasta que el indicador destelle.

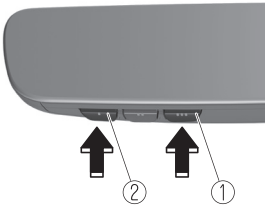

1. Botón HomeLink 3
2. Botón HomeLink 1

2. Deje de oprimir los botones HomeLink.

▼ Comunicación bidireccional con la puerta de garaje

La comunicación bidireccional con la puerta de garaje es una función que se comunica con el abridor de la puerta de garaje e indica si la puerta de garaje está abierta o cerrada mediante los indicadores en el retrovisor. Puede

indicar el estado de la puerta de garaje en un rango de hasta 250 m (820 pies).

NOTA

El rango de comunicación puede acortarse dependiendo de las obstrucciones.

Programación de comunicación bidireccional

Dentro de los cinco segundos después de programar un nuevo botón HomeLink, los dos indicadores del estado de la puerta del garaje destellarán rápidamente en verde indicando que la comunicación bidireccional con la puerta de garaje se ha establecido. Si los indicadores de estado de la puerta de garaje destellan, la programación de comunicación bidireccional ha finalizado.

Si los indicadores de estado de la puerta de garaje no destellan, la programación de comunicación bidireccional no está completada. Para obtener información adicional sobre HomeLink y videos de programación, consulte los siguientes sitios web:

- www.HomeLink.com
- www.youtube.com/HomeLinkGentex

Funcionamiento de la comunicación bidireccional con la puerta de garaje

Oprimiendo los botones HomeLink 1 y 2 al mismo tiempo durante dos segundos, el estado de la puerta de

garaje se indica durante unos 3 segundos de la siguiente manera:

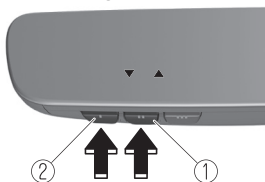

1. Botón Homelink 2
2. Botón Homelink 1

Estado de la puerta de garaje	Indicador
Cerrar	Destella en ámbar
	▼
Abrir	Destella en ámbar
	▲
Cerrada	Se enciende en verde
	▼
Abierta	Se enciende en verde
	▲

NOTA

La programación no será borrada incluso si se desconecta la batería.

Sistema de frenos

▼ Frenos de servicio

Este vehículo tiene frenos hidráulicos que se ajustan automáticamente durante su uso normal.

Si se pierde la asistencia hidráulica, se puede frenar el vehículo pero será necesario pisar el pedal con una fuerza mayor a la normal. Además la distancia para frenar el vehículo será mayor que la normal.

⚠ ADVERTENCIA

No continúe conduciendo cuando el motor se atascó o apaga, encuentre un lugar seguro donde estacionar:

Es peligroso continuar conduciendo cuando el motor se atascó o apaga. Será más difícil frenar y el freno hidráulico se podría vaciar si bombea el freno. Por esta razón será necesario disponer de más distancia de frenado o incluso se podría sufrir un accidente.

Haga el cambio a una velocidad menor cuando descienda una cuesta empinada:

Conducir con el pie en el pedal del freno o pisando el pedal continuamente durante distancias prolongadas es peligroso. Esto hace que los frenos se sobrecalienten, resultando en distancias de frenado mayores o incluso la falla total de los frenos. Lo cual puede resultar en la pérdida del control del vehículo y un accidente grave. Se debe evitar conducir pisando el pedal del freno.

Seque los frenos que se humedecen conduciendo lentamente el vehículo, liberando el pedal del acelerador y aplicando ligeramente los frenos varias veces hasta que el rendimiento de los frenos vuelva a la normalidad:

Conducir con los frenos mojados es peligroso. La distancia de frenado aumenta o el vehículo se puede ir hacia un lado al frenar lo cual resultará en un accidente grave. Frenar ligeramente indicará si los frenos se vieron afectados.

⚠ PRECAUCIÓN

- No conducir con el pie apoyado en el pedal del freno. De lo contrario resultará en lo siguiente:
 - Las piezas de los frenos se desgastarán más rápidamente.
 - Los frenos se sobrecalentarán y se afectará adversamente el rendimiento de los frenos.
- Pise siempre el pedal de frenos con el pie derecho. Aplicar los frenos con el pie izquierdo que está desacostumbrado puede reducir el tiempo de reacción ante una situación de emergencia resultando en el funcionamiento insuficiente de los frenos.

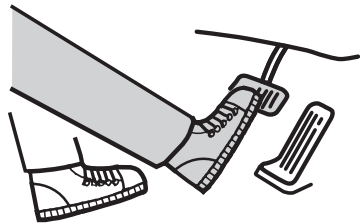

- Use calzado apropiado para conducir de manera de evitar que su pie haga contacto con el pedal de frenos al pisar el pedal del acelerador.

▼ Freno de estacionamiento eléctrico (EPB)

El sistema de EPB aplica el freno de estacionamiento usando un motor eléctrico. El sistema puede funcionar de forma automática y manual. El indicador del interruptor EPB se enciende cuando se aplica el freno de estacionamiento y se apaga cuando se suelta el freno de estacionamiento.



1. Indicador

⚠ ADVERTENCIA

No conduzca el vehículo con el freno de estacionamiento aplicado:

Si se conduce el vehículo con el freno de estacionamiento aplicado, las partes del freno podrían generar calor y el sistema de frenos podría no funcionar, resultando en un accidente. Antes de conducir el vehículo, suelte el freno de estacionamiento y asegúrese de que el indicador EPB del grupo de instrumentos esté apagado.

Aplique el freno de estacionamiento cuando abandone el vehículo:

No aplicar el freno de estacionamiento al estacionar el vehículo es peligroso ya que es posible que el vehículo se mueva inesperadamente y que se produzca un accidente. Antes de salir del vehículo, aplique el freno de estacionamiento y asegúrese de que el indicador EPB del grupo de instrumentos esté encendido.

NOTA

- No se podrá aplicar o liberar el freno de estacionamiento si la batería del vehículo está descargada. Consulte la sección En caso de arranque con cables puente en la página 7-12.
- Cuando se enciende la luz de advertencia del sistema de carga en el grupo de instrumentos, el freno de estacionamiento no se puede aplicar después de colocar el encendido en OFF. Antes de colocar el encendido en OFF, aplique manualmente el freno de estacionamiento.
- Se puede escuchar el sonido del freno de estacionamiento que se está aplicando o soltando, sin embargo, esto no indica un problema.
- Si el EPB no se usa por períodos prolongados, se realiza una inspección automática del sistema mientras el vehículo está estacionado. Se escuchará el sonido de funcionamiento, sin embargo, esto no indica un problema.
- Al aplicar el freno de estacionamiento y colocar el encendido en OFF, se puede oír un sonido de funcionamiento, sin embargo, esto no indica un problema.

- El pedal del freno puede moverse mientras se aplica o suelta el freno de estacionamiento, sin embargo, esto no indica un problema.
- Si se aplica el freno de estacionamiento con el encendido en la posición OFF o ACC, el indicador del EPB en el grupo de instrumentos y el indicador en el interruptor se podrían encender durante 15 segundos.
- Cuando se utiliza un lavadero automático que mueve el vehículo con los neumáticos delanteros montados, es necesario cancelar la operación automática del freno de estacionamiento antes de que el vehículo entre en el lavadero automático. Para obtener más información, consulte la sección Cancelar el funcionamiento automático del freno de estacionamiento.
- Suelte el freno de estacionamiento y utilice el modo de retención en punto muerto (modo de lavado automático) cuando sea necesario cambiar la posición del cambio a la posición N para un lavado automático.
Consulte la sección Funcionamiento de la palanca selectora en la página 4-38.

Funcionamiento manual

Aplicar el freno de estacionamiento manualmente

Cuando se pisa el pedal del freno con firmeza y se tira el interruptor EPB hacia arriba, el freno de estacionamiento se aplica independientemente de la posición del encendido. Cuando se aplica el freno de estacionamiento, el indicador del EPB en el grupo de instrumentos y

el indicador del interruptor del EPB se enciende.

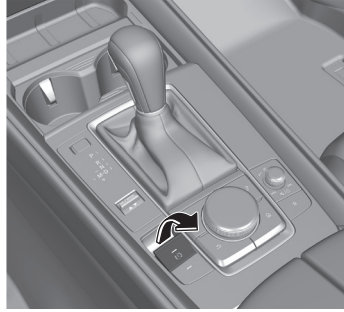

Soltando el freno de estacionamiento manualmente

Cuando se acciona firmemente el pedal del freno y se oprime el interruptor EPB cuando el encendido está en ON o el motor está en marcha, se suelta el freno de estacionamiento. Cuando se libera el freno de estacionamiento, el indicador del EPB en el grupo de instrumentos y el indicador del interruptor del EPB se apagan.

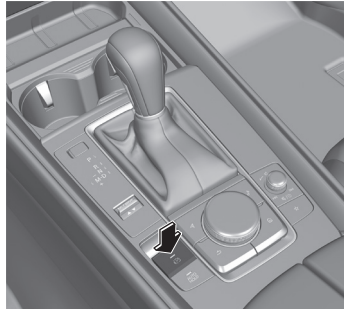

Si se oprime el interruptor EPB sin pisar el pedal de freno, aparecerá un mensaje en la exhibición de multinformación para notificar al conductor que debe pisar el pedal de freno.

Consulte la sección Mensaje indicado en la exhibición multinformación en la página 7-34.

Funcionamiento automático

Aplicar el freno de estacionamiento automáticamente

Cuando se cambia el encendido de ON a ACC u OFF, el freno de estacionamiento se aplica automáticamente. Cuando se aplica el freno de estacionamiento, el indicador del EPB en el grupo de instrumentos y el indicador del interruptor del EPB se enciende.

NOTA

Para soltar el freno de estacionamiento cuando se coloca el encendido en OFF, es necesario cancelar la operación automática del freno de estacionamiento. Para obtener más información, consulte la sección Cancelar el funcionamiento automático del freno de estacionamiento.

Soltando el freno de estacionamiento automáticamente

(Funcionamiento de la palanca selectora)

Si se mueve la palanca selectora de la posición P a una posición distinta de P con el freno de estacionamiento aplicado y se cumplen todas las condiciones siguientes, el freno de estacionamiento se libera automáticamente. Cuando se libera el freno de estacionamiento, el indicador del EPB en el grupo de instrumentos y el indicador del interruptor del EPB se apagan.

- El motor está funcionando.
- La puerta del conductor está cerrada.
- La liberación del interbloqueo del cambio está activada.
- Se está pisando el pedal de freno.

PRECAUCIÓN

Pise firmemente el pedal del freno y realice la operación de cambio. De lo contrario, el vehículo podría moverse inesperadamente.

Al realizar las siguientes operaciones, se puede activar/desactivar la liberación del interbloqueo del cambio.

1. Cambie el encendido a ON.
2. Tire del interruptor EPB continuamente durante 4 segundos o más.
3. Suelte el interruptor EPB una vez y vuelva a tirar de él de forma continuada durante 4 segundos o más en 3 segundos.

(Cambio de desactivación a activación de la liberación del interbloqueo del cambio)

Cuando se activa la liberación del interbloqueo del cambio, se activa un sonido 2 veces y el indicador del interruptor EPB cambia a destello rápido, y destella durante 3 segundos.

(Cambio de activación a desactivación de la liberación del interbloqueo del cambio)

Cuando se desactiva la liberación del interbloqueo del cambio, se activa un sonido 2 veces y la luz indicadora del interruptor EPB cambia a un destello lento, y destella durante 4 segundos.

NOTA

- Si algo como el pie del conductor hace contacto con el pedal del acelerador con el motor funcionando y freno de estacionamiento está aplicado, se puede liberar automáticamente el freno de estacionamiento. Si no tiene intención de empezar a conducir el vehículo inmediatamente, mueva la palanca selectora a la posición P o N.
- Cuando el encendido está en OFF, se mantiene el ajuste del sistema antes de desconectarlo.

(Funcionamiento del pedal del acelerador)

Si el pedal del acelerador se pisa con el freno de estacionamiento aplicado y se cumplen todas las demás condiciones, el freno de estacionamiento se libera automáticamente. Cuando se libera el freno de estacionamiento, el indicador del EPB en el grupo de instrumentos y el indicador del interruptor del EPB se apagan.

- El motor está funcionando.
- La puerta del conductor está cerrada.
- El cinturón de seguridad del conductor está abrochado.
- La palanca selectora se encuentra en la posición D o R.

PRECAUCIÓN

Si algo como el pie del conductor hace contacto con el pedal del acelerador con el motor funcionando y freno de estacionamiento está aplicado, se puede liberar automáticamente el freno de estacionamiento y el vehículo puede moverse inesperadamente. Si no tiene intención de empezar a conducir el vehículo inmediatamente, mueva la palanca selectora a la posición P o N.

Cancelar el funcionamiento automático del freno de estacionamiento

La operación automática del freno de estacionamiento puede ser cancelada haciendo cualquiera de las siguientes acciones después de cambiar el encendido de ON a OFF.

Método de cancelación de operación automática 1

1. Cambie el encendido a ON.
2. Soltar el freno de estacionamiento manualmente.
3. Desactive la función AUTOHOLD.
4. Oprima el interruptor EPB continuamente durante 2 segundos o más (hasta que se active un sonido).
5. Suelte el interruptor EPB y coloque el encendido en OFF dentro de un plazo de 5 segundos después de la activación del sonido.
Después de cancelar la operación automática, se activa un sonido una vez, y el indicador del interruptor EPB cambia de iluminación a destello, y luego se apaga después de 3 segundos.

Método de cancelación de operación automática 2

1. Cambie el encendido a ON.
2. Soltar el freno de estacionamiento manualmente.
3. Desactive la función AUTOHOLD.
4. Coloque el encendido en OFF oprimiendo el interruptor EPB mientras no esté pisado el pedal del freno.
Cuando se cancela la operación automática, se activa un sonido una vez, y el indicador del interruptor EPB cambia de destello normal a destello rápido, y luego se apaga después de 3 segundos.

NOTA

- Para anular el funcionamiento automático del freno de estacionamiento y estacionar el vehículo, ponga la palanca selectora en la posición P y luego utilice los bloques de ruedas.
- La operación automática no puede cancelarse si el vehículo está estacionado en una pendiente pronunciada.

Al colocar el encendido en ON, se restablece el funcionamiento automático del freno de estacionamiento.

Cómo utilizar el freno de emergencia

Si hay un problema con el sistema de frenos (pedal de freno) mientras conduce el vehículo o en una situación de emergencia en la que el conductor no puede pisar el pedal de freno, al tirar continuamente hacia arriba del interruptor del EPB se aplicarán los frenos y se desacelerará o detendrá el vehículo. El sonido de recordatorio del freno de estacionamiento se activa cuando el freno está aplicado.

Además, al soltar el interruptor, el freno se suelta y el sonido se detiene.

⚠ ADVERTENCIA

Utilice el freno de emergencia solo en una situación de emergencia.

Un uso excesivo puede hacer que las piezas de los frenos se desgasten rápidamente o que los frenos se calienten y pierdan eficacia.

▼ Luces de advertencia

La advertencia se enciende cuando el sistema tiene un malfuncionamiento. Consulte la sección Indicación de advertencia/advertencia del sistema de frenos en la página 7-21.

▼ Indicador de desgaste de pastillas de freno

Cuando se desgastan las pastillas de freno de disco, los indicadores de desgaste incorporados entran en contacto con las placas de disco. Esto produce un chirrido que le avisa al conductor que debe cambiar las pastillas de freno.

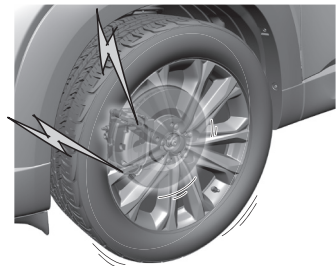

Cuando escuche este ruido, consulte con un concesionario autorizado Mazda tan pronto como sea posible.

ADVERTENCIA

No conduzca con las pastillas de frenos desgastadas:

Conducir con las pastillas de freno desgastadas es peligroso. Los frenos pueden fallar y provocar un accidente serio. Lo antes posible tan pronto como comience a escuchar el chirrido consulte a un concesionario autorizado Mazda.

NOTA

En condiciones climáticas de alta humedad, se pueden escuchar ruidos de frenado, como chirridos o rechinamientos. Esto no indica que haya un malfuncionamiento.

▼ Frenado asistido

Durante el frenado en caso de emergencia cuando es necesario pisar el pedal de freno con más fuerza, el sistema de frenado asistido le brinda asistencia al frenado de manera de mejorar el rendimiento de frenado.

Cuando pisa el pedal de freno con fuerza o lo pisa a más rápidamente, los frenos se aplican firmemente.

NOTA

- Cuando pisa el pedal de freno con fuerza o lo pisa a más rápidamente, el pedal se sentirá suave pero los frenos se aplicarán firmemente. Este es un efecto normal del frenado asistido y no indica ningún malfuncionamiento.
- Cuando el pedal de freno se pisa con fuerza o se pisa más rápidamente, podría escuchar un ruido de funcionamiento del motor/bomba. Este es un efecto normal del frenado asistido y no indica ningún malfuncionamiento.

- El equipo de frenado asistido no reemplaza la funcionalidad del sistema de frenos principal del vehículo.

▼ Sistema de priorización del freno

El sistema de priorización del freno acciona primero el freno por seguridad si el pedal del freno y el pedal del acelerador se pisan al mismo tiempo.

NOTA

El funcionamiento del sistema de priorización del freno se puede activar o desactivar. Consulte la sección Configuraciones en el manual de utilización de Mazda Connect.

AUTOHOLD

▼ AUTOHOLD

La función AUTOHOLD mantiene el vehículo detenido automáticamente, incluso si usted retira el pie del pedal de freno. Esta función puede aprovecharse de la mejor manera posible mientras está detenido en el tráfico o en un semáforo. Los frenos se liberan al iniciar la conducción del vehículo.

ADVERTENCIA

No se confíe completamente en la función AUTOHOLD:

La función AUTOHOLD se diseñó únicamente para facilitar el funcionamiento del freno mientras el vehículo se encuentra detenido. No hacer funcionar los frenos y confiar solamente en el sistema AUTOHOLD es peligroso y podría dar lugar a un accidente inesperado si el vehículo se moviese de pronto. Haga funcionar los frenos correctamente de acuerdo con la carretera y las condiciones del entorno.

Tenga en cuenta que el vehículo se puede mover repentinamente dependiendo de la carga del vehículo o si está remolcando algo.

No retire el pie del pedal de freno mientras el vehículo está detenido en una pendiente empinada:

Debido a que no es posible que el vehículo pueda mantenerse detenido mediante la función AUTOHOLD, el vehículo podría moverse inesperadamente y podría producirse un accidente.

No use la función AUTOHOLD en calzadas resbalosas como carreteras con hielo, cubiertas por nieve o no pavimentadas:

Incluso si el vehículo se mantiene detenido mediante la función AUTOHOLD, el vehículo podría moverse inesperadamente y podría producirse un accidente. Haga funcionar el pedal del acelerador, los frenos o el volante en forma adecuada según sea necesario.

Pise de inmediato el pedal de frenos en los siguientes casos:

Debido a que la función AUTOHOLD se cancela a la fuerza, es posible que el vehículo se mueva inesperadamente y que se produzca un accidente.

- "Presione el pedal de freno. Mantenimiento de freno desactivado" se muestra en la exhibición de multiformación y al mismo tiempo se activa la advertencia sonora.

Aplique siempre el freno de estacionamiento cuando estacione el vehículo:



No aplicar el freno de estacionamiento al estacionar el vehículo es peligroso ya que es posible que el vehículo se mueva inesperadamente y que se produzca un accidente. Al estacionar el vehículo, coloque la palanca del selector en la posición P y aplique el freno de estacionamiento.

PRECAUCIÓN

Si deja de pisar el pedal del acelerador antes de que el vehículo comience a moverse, la fuerza que mantiene al vehículo en la posición detenida podría ser menor. Pise firmemente el pedal de frenos o pise el pedal del acelerador para acelerar el vehículo.

NOTA

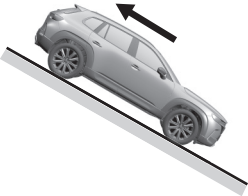
- En los siguientes casos, hay un problema con la función AUTOHOLD. Haga inspeccionar su vehículo en un concesionario autorizado Mazda tan pronto como sea posible.
- Aparecerá un mensaje en la exhibición de multiformación y se activará un sonido de advertencia durante aproximadamente 5 segundos mientras la función AUTOHOLD está activada o cuando usted oprime el interruptor de AUTOHOLD.
- Si coloca el encendido en OFF mientras AUTOHOLD está funcionando, el freno de estacionamiento se aplica automáticamente para ayudarlo a estacionar el vehículo.
- La función AUTOHOLD se cancela cuando la palanca selectora se mueve a la posición R mientras el vehículo está a nivel del piso, o está en una colina o pendiente (como se observa a continuación).

Postura del vehículo y pendiente de la superficie de la carretera		Estado de funcionamiento AUTOHOLD
El vehículo se inclina hacia adelante		Funciona
Suelo nivelado		No funciona, cancelado

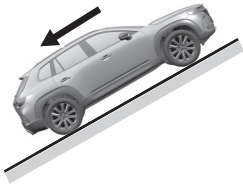
Postura del vehículo y pendiente de la superficie de la carretera		Estado de funcionamiento AU-TOHOLD
El vehículo se inclina hacia atrás		No funciona, cancelado

 : Conducción en marcha atrás (palanca selectora en la posición (R) de marcha atrás)

- La respuesta del pedal de freno puede cambiar, pueden ocurrir ruidos en los frenos, o el pedal de freno puede vibrar debido al funcionamiento de la función AUTOHOLD. Sin embargo, esto no indica ningún malfuncionamiento.

▼ Para activar el sistema AUTOHOLD

Presione el interruptor AUTOHOLD y cuando se encienda el indicador de espera de AUTOHOLD, se activará la función AUTOHOLD.

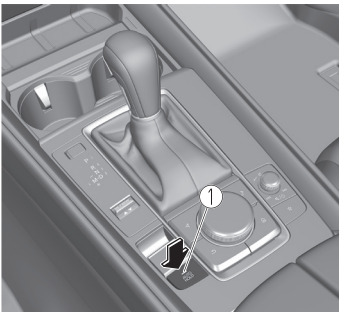

1. Indicador de espera AUTOHOLD

NOTA

Cuando se haya cumplido con todas las condiciones, el indicador de espera de AUTOHOLD se enciende al presionar el interruptor de AUTOHOLD y la función AUTOHOLD se activa.

- El encendido está en la posición ON (el motor está funcionando o se detiene mediante el sistema i-stop).

- El cinturón de seguridad del conductor está abrochado.
- La puerta del conductor está cerrada.
- No hay ningún problema con la función AUTOHOLD.

Para hacer funcionar AUTOHOLD y bloquear los frenos

1. Pise el pedal de frenos y haga que el vehículo se detenga por completo.
2. El indicador activo de AUTOHOLD en el panel de instrumentos se enciende y los frenos se bloquean.

HOLD

3. El vehículo se mantiene en su posición detenida incluso si se libera el pedal de frenos.

NOTA

Cuando se cumpla con todas las siguientes condiciones, AUTOHOLD funciona y los frenos se bloquean.

- El encendido está en la posición ON (el motor está funcionando o se detiene mediante el sistema i-stop).

- El vehículo está parado.
- Se está pisando el pedal de freno.
- El indicador activo de AUTOHOLD se enciende.
- No se ha pisado el pedal del acelerador.
- El cinturón de seguridad del conductor está abrochado.
- La puerta del conductor está cerrada.
- No hay ningún problema con la función AUTOHOLD.
- Se ha soltado el freno de estacionamiento.
- No hay ningún problema con la función del freno de estacionamiento eléctrico (EPB).
- La palanca selectora se encuentra en una posición distinta de la posición R o el vehículo se inclina hacia adelante con la palanca selectora en la posición R.

Para liberar AUTOHOLD y comenzar a conducir el vehículo

Si intenta reanudar la conducción del vehículo, los frenos se soltarán automáticamente y se apaga el indicador activo de AUTOHOLD.

NOTA

- Si se tira del interruptor del freno de estacionamiento eléctrico (EPB) mientras el AUTOHOLD está funcionando, se aplica el freno de estacionamiento y se suelta el AUTOHOLD. Además, si suelta el freno de estacionamiento en esta condición, la función AUTOHOLD bloqueará los frenos.

- En las siguientes condiciones, se aplica automáticamente el freno de estacionamiento y se suelta AUTOHOLD. La función AUTOHOLD puede volver a habilitarse una vez que se restablezcan las condiciones existentes antes de desactivar la función AUTOHOLD.
 - El cinturón de seguridad del conductor está desabrochado.
 - La puerta del conductor está abierta.
- Cuando transcurren 10 minutos o más desde que comienza a funcionar AUTOHOLD, el freno de estacionamiento se aplica automáticamente. Debido a que AUTOHOLD se restablece al soltar el freno de estacionamiento, se reanuda el bloqueo de los frenos mediante la función AUTOHOLD.
- El sistema AUTOHOLD se puede cancelar a la fuerza pisando el pedal del acelerador durante 1 segundo o más mientras el AUTOHOLD está en funcionamiento. Cancele a la fuerza el AUTOHOLD únicamente cuando el AUTOHOLD no pueda cancelarse debido a un mal funcionamiento del sistema o cuando sea necesario cancelar el AUTOHOLD en una emergencia.

▼ **Para desactivar el sistema
AUTOHOLD**

Pise el pedal de frenos y oprima el interruptor de AUTOHOLD. AUTOHOLD se desactiva y el indicador de espera de AUTOHOLD se apaga.

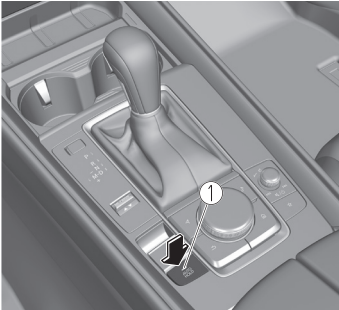

1. Indicador de espera AUTOHOLD

NOTA

- Cuando los frenos no se mantienen, por ejemplo, al conducir el vehículo, el AUTOHOLD sólo puede desactivarse oprimiendo el interruptor AUTOHOLD.
- Si el interruptor de AUTOHOLD está oprimido sin pisar el pedal de freno mientras AUTOHOLD está funcionando (el indicador activo de AUTOHOLD en el grupo de instrumentos está encendido), el mensaje "Presione el pedal freno y accione el interruptor para liberar" aparece en la exhibición de multinformación para informar al conductor que es necesario que pise el pedal de freno.
- Si cualquiera de las siguientes condiciones ocurre mientras la función AUTOHOLD está funcionando (el indicador activo de AUTOHOLD está encendido), el freno de estacionamiento se aplica automáticamente y la función AUTOHOLD se desactiva. Para el funcionamiento del freno de estacionamiento eléctrico (EPB), consulte la sección de freno de estacionamiento eléctrico (EPB) en la página 4-71.
 - El encendido está desconectado.
 - Hay un problema con la función AUTOHOLD.

Asistencia al arranque en pendientes (HLA)

▼ Asistencia al arranque en pendientes (HLA)

La función HLA ayuda a acelerar el vehículo desde una parada en una pendiente. Cuando se suelta el pedal del freno y se pisa el pedal del acelerador para acelerar el vehículo desde una parada mientras se encuentra en una pendiente, la función impide que el vehículo ruede. HLA también funciona cuando se da marcha atrás en una pendiente.

La fuerza de frenado se mantiene automáticamente después de soltar el pedal de freno en una pendiente pronunciada.

El sistema HLA funciona cuando el vehículo se inclina hacia atrás con la palanca selectora en una marcha de avance, y se activa también cuando el vehículo se inclina hacia delante con la palanca selectora en la posición R.

ADVERTENCIA

No se confíe completamente en la HLA:

La HLA es un dispositivo auxiliar para acelerar al arrancar en una pendiente. El sistema funcionará solamente durante aproximadamente 2 segundos y por lo tanto, confiar sólo en el sistema, al acelerar desde la posición de parada es peligroso debido a que el vehículo se puede mover (rodar) inesperadamente y causar un accidente.

El vehículo puede rodar dependiendo de la carga del vehículo o si está remolcando algo.

Confirme siempre la seguridad alrededor del vehículo antes de comenzar a conducir el vehículo.

NOTA

- La HLA podría no funcionar en una pendiente suave. Además, el gradiente de la pendiente en el que funcionará el sistema cambia dependiendo de la carga del vehículo.
- La HLA no funciona cuando se ha aplicado el freno de estacionamiento, o cuando no se ha parado el vehículo completamente.
- Mientras la HLA está funcionando, el pedal de freno podría sentirse duro y vibrar, sin embargo, esto no indica un malfuncionamiento.
- La HLA no funciona mientras el indicador TCS/DSC está encendido. Consulte la sección Indicación/Indicador TCS/DSC (se enciende) en la página 7-27.
- El sistema HLA no se apaga incluso si se oprime el interruptor TCS OFF para apagar el TCS.

Sistema antibloqueo de frenos (ABS)

▼ Sistema antibloqueo de frenos (ABS)

La unidad de control del ABS analiza continuamente la velocidad de cada rueda. Si una de las ruedas da la impresión de bloquearse, el ABS automáticamente suelta y vuelve a poner el freno para dicha rueda.

El conductor puede escuchar un claqueteo en el sistema de frenos y una suave vibración en el pedal de freno. Este es un sistema ABS de funcionamiento normal. Continúe pisando el pedal de freno sin bombear los frenos.

La advertencia se enciende cuando el sistema tiene un malfuncionamiento. Consulte la sección Indicación de advertencia/advertencia ABS en la página 7-24.

ADVERTENCIA

No se crea que el ABS constituye una excusa para no conducir bien:

El ABS no es una solución para la conducción peligrosa o descuidada; si se conduce a velocidades excesivas o si no se deja una distancia prudencial con respecto al vehículo que está delante suyo, conducir sobre el hielo y nieve, y cuando se produce un acuaplaneo (fricción de los neumáticos reducida por el agua del camino). De igual forma puede sufrir un accidente.

NOTA

- Las distancias para el frenado serán más largas en superficies flojas, (por ejemplo, en la nieve o pedregullo), que están asentadas sobre una superficie dura. Un vehículo con un sistema de frenos normal puede frenar en menos tiempo en estas condiciones porque los neumáticos crean un montículo durante el patinaje.
- El sonido del ABS funcionando puede ser escuchado al arrancar el motor o inmediatamente después de arrancar el motor, sin embargo, no indica un malfuncionamiento.

Sistema de control de tracción (TCS)

▼ Sistema de control de tracción (TCS)

El sistema de control de tracción (TCS) mejora la tracción y la seguridad controlando el par del motor y el frenado. Cuando el TCS detecta que una de las ruedas patina, baja el par del motor y acciona los frenos para evitar la pérdida de tracción.

Esto significa que sobre una superficie resbalosa, el motor se ajusta automáticamente para brindar la mejor potencia a las ruedas evitando que patinen y pierdan tracción.

La advertencia se enciende cuando el sistema tiene un malfuncionamiento. Consulte la sección Indicación/Indicador TCS/DSC (se enciende) en la página 7-27.

⚠ ADVERTENCIA

No deje de conducir prudentemente aunque su vehículo esté equipado con el sistema de control de tracción (TCS):

El sistema de control de tracción (TCS) no puede compensar la conducción imprudente y maniobras peligrosas, la velocidad excesiva, conducir muy cerca del vehículo que va adelante o el acuaplaneo (la reducción de la fricción de las ruedas y el contacto con el camino debidos a la presencia de agua en la superficie del camino). De igual forma puede sufrir un accidente.

Use neumáticos para nieve o cadenas para nieve a baja velocidad cuando los caminos estén cubiertos de hielo y/o nieve:

Conducir sin dispositivos de tracción apropiados sobre caminos cubiertos de nieve y/o hielo es peligroso. El sistema de control de tracción (TCS) solo no puede proveerle de la tracción adecuada y aún con este sistema pueden ocurrir accidentes.

NOTA

Para desactivar el TCS, oprima el interruptor TCS OFF (página 4-85).

▼ Indicador TCS/DSC



Este indicador permanecerá encendido durante unos segundos cuando el encendido se gira a ON.

Si el TCS, el DSC o el control de estabilidad de tráiler (TSC) está funcionando, el indicador destellará.

Si la luz permanece encendida, el TCS, DSC o el sistema de frenado asistido podría tener un problema y podrían no funcionar correctamente. Consulte sobre el tema con un concesionario autorizado Mazda.

NOTA

- Además de que destelle el indicador, se sentirá un tirón suave proveniente del motor. Esto indica que el TCS/DSC funciona correctamente.
- En superficies resbalosas, como nieve fresca, será imposible alcanzar altas rpm con el TCS activado.

▼ **Indicador TCS OFF***

TCS
OFF

Este indicador permanecerá encendido durante unos segundos cuando el encendido se gira a ON.

También se enciende cuando se oprime el interruptor TCS OFF y se desconecta el TCS.

Consulte la sección Interruptor TCS OFF en la página 4-85.

Si la luz permanece encendida y el TCS no está apagado, lleve su vehículo a un concesionario autorizado Mazda. El DSC puede tener un malfuncionamiento.

▼ **Interruptor TCS OFF***

Oprima el interruptor TCS OFF para desconectar el TCS. El indicador TCS OFF en el panel de instrumentos se encenderá.



Oprima otra vez el interruptor para volver a encender el TCS. El indicador TCS OFF* se apagará.

NOTA

- Cuando el TCS está activado y se intenta liberar el vehículo cuando está atascado, al pisar el acelerador no aumenta la potencia del motor; puede ser difícil liberar el vehículo. Cuando esto suceda, desconecte el TCS.
- Si el TCS está desconectado cuando apaga el motor, se conectará automáticamente cuando el encendido se gira a ON.
- Dejando el TCS conectado se logrará la mejor tracción posible.
- Si el interruptor TCS OFF se mantiene oprimido durante 10 segundos o más, la función de detección de malfuncionamiento del interruptor TCS OFF funcionará y el sistema TCS se activará automáticamente. El indicador TCS OFF se apagará mientras el sistema TCS no esté funcionando.

Control de estabilidad dinámica (DSC)

▼ Control de estabilidad dinámica (DSC)

El Control dinámico de estabilidad (DSC) controla automáticamente el frenado y el par del motor junto con los sistemas como el ABS y TCS para controlar el deslizamiento lateral al conducir sobre superficies resbalosas, o durante maniobras repentinas o evasivas, mejorando la seguridad del vehículo.

Consulte el ABS (página 4-83) y TCS (página 4-84).

El DSC funciona a velocidades mayores de 20 km/h (12 mph).

La advertencia se enciende cuando el sistema tiene un malfuncionamiento. Consulte la sección Indicación/Indicador TCS/DSC (se enciende) en la página 7-27.

! ADVERTENCIA

No se confíe en el control de estabilidad dinámica como un sustituto de la conducción segura:

El control de estabilidad dinámica (DSC) no puede compensar la conducción irresponsable e insegura, la velocidad excesiva, el seguir a otro vehículo bien cerca, y el acuaplaneo (la reducción de la fricción del neumático y el contacto con el pavimento debido al agua sobre la superficie del camino). De igual forma puede sufrir un accidente.

! PRECAUCIÓN

- El DSC podría no funcionar correctamente a menos que se cumpla lo siguiente:
 - Use neumáticos del tamaño correcto especificado para su Mazda en las 4 ruedas.
 - Use neumáticos del mismo fabricante, marca y patrón de diseño en las 4 ruedas.
 - No mezcle neumáticos usados.
- El DSC podría no funcionar correctamente cuando se usan cadenas o un neumático de repuesto temporal debido al cambio del diámetro del neumático.

NOTA

Si hay un problema con el DSC, es posible que la asistencia al arranque en pendientes (HLA) no funcione. Consulte la sección Asistencia al arranque en pendientes (HLA) en la página 4-82.

▼ Indicador TCS/DSC



Este indicador permanecerá encendido durante unos segundos cuando el encendido se gira a ON. Si el TCS, el DSC o el control de estabilidad de tráiler (TSC) está funcionando, el indicador destellará.

Si la luz permanece encendida, el TCS, DSC o el sistema de frenado asistido podría tener un problema y podrían no funcionar correctamente. Consulte sobre el tema con un concesionario autorizado Mazda.

Control de estabilidad de tráiler (TSC)

▼ Control de estabilidad de tráiler (TSC)

Si el vehículo se balancea mientras se conduce remolcando un tráiler, el TSC controla automáticamente el freno y el par del motor para suprimir el balanceo y mejorar la estabilidad del vehículo.

El TSC se puede usar a una velocidad del vehículo de aproximadamente 65 km/h (40 mph) o más.

Cuando el TSC funciona mientras conduce el vehículo, el indicador TCS/DSC destellará.

Consulte la sección Indicador TCS/DSC en la página 4-86.

! ADVERTENCIA

No se confíe únicamente en el sistema TSC

La estabilidad del vehículo es limitada incluso si se usa el TSC. Conduzca con cuidado para evitar accidentes.

En particular, si el indicador TCS/DSC está destellando, conduzca el vehículo con cuidado ya que se encuentra en una condición de menor estabilidad y puede balancearse más fácilmente.

Conduzca con cuidado y de acuerdo con las condiciones del camino, el vehículo y el tráiler.

! PRECAUCIÓN

- El TSC podría no funcionar correctamente a menos que se cumpla lo siguiente:
 - Use neumáticos del tamaño correcto especificado para su Mazda en las cuatro ruedas.

- Use neumáticos del mismo fabricante, marca y patrón de diseño en las cuatro ruedas.
- No mezcle neumáticos usados.
- El TSC podría no funcionar correctamente cuando se usan cadenas o un neumático de repuesto temporal debido al cambio del diámetro del neumático.

NOTA

- El TSC usa las funciones TCS/DSC. El TSC no funciona si hay un malfuncionamiento en el TCS/DSC (el indicador TCS/DSC se enciende).
- Cuando el TSC está funcionando, las luces de freno podrían encenderse.
- Para más información sobre el remolque de tráiler, consulte la sección Remolque de tráiler (EE.UU. y Canadá) en la página 3-63.

Selección de marcha inteligente de Mazda (Mi-Drive)

Selección de marcha inteligente de Mazda (Mi-Drive) (FWD)*

▼ Selección de marcha inteligente de Mazda (Mi-Drive)

Mi-Drive es un sistema que cambia el modo de conducción del vehículo. Cuando se selecciona el modo deportivo, se mejora la respuesta del vehículo al uso el acelerador. Esto le brinda una aceleración rápida adicional que puede ser necesaria para realizar maniobras con seguridad como cambiar de carril, entrar en carreteras o pasar a otros vehículos.

PRECAUCIÓN

No use el modo deportivo al conducir en caminos resbalosos como caminos húmedos o cubiertos de nieve. Podría causar patinadas de los neumáticos.

NOTA

- Cuando se haya seleccionado el modo deportivo, el motor funcionará a mayores velocidades y el consumo de combustible aumentará. Mazda recomienda que cancele el modo deportivo cuando conduce normalmente.
- El modo de conducción no se puede cambiar en las siguientes condiciones:
 - El ABS/TCS/DSC está funcionando
 - El sistema Control de cruceo de radar de Mazda con función Parar y continuar (MRCC con función Parar y continuar) está funcionando.
 - La Asistencia en congestión vehicular (TJA) está funcionando.

- Se gira el volante abruptamente

▼ Interruptor de Selección de marcha inteligente de Mazda (Mi-Drive)

Oprima el interruptor Mi-Drive hacia delante (SPORT) para seleccionar el modo deportivo.

Tire del interruptor Mi-Drive hacia atrás (OFF) para cancelar el modo deportivo.

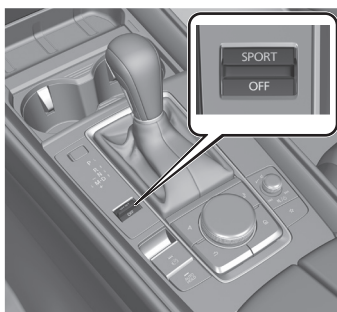

NOTA

- En los siguientes casos, se cancela Mi-Drive.
 - El encendido está desconectado.
 - El sistema de control de cruceo de radar de Mazda con función Parar y continuar (MRCC con función Parar y continuar)/control de cruceo está ajustado.
 - La asistencia en congestión vehicular (TJA) está ajustada.
- Dependiendo de las condiciones de marcha cuando se selecciona el modo deportivo, el vehículo podría rebajar un cambio o acelerar ligeramente.

Selección de marcha inteligente de Mazda (Mi-Drive)

▼ Indicador de modo de selección

Cuando se selecciona el modo deportivo, el indicador de modo de selección se enciende en el grupo de instrumentos.

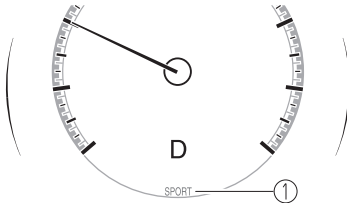

1. Indicador de modo de selección

NOTA

Si Mi-Drive no se puede cambiar al modo deportivo, el indicador de modo de selección destellará para notificar al conductor.

Selección de marcha inteligente de Mazda (Mi-Drive) (AWD)*

▼ Selección de marcha inteligente de Mazda (Mi-Drive)

Mi-drive es un sistema que cambia los modos de conducción dependiendo de las condiciones de conducción, las condiciones del camino y las condiciones del vehículo.

El modo puede cambiarse de normal a deportivo, todo terreno o de remolque.

Modo deportivo

Este modo mejora la capacidad de respuesta del vehículo cuando se pisa el pedal del acelerador.

Esto le brinda una aceleración rápida adicional que puede ser necesaria para realizar maniobras con seguridad como cambiar de carril, entrar en carreteras o pasar a otros vehículos.

Modo todo terreno

Este modo ayuda a evitar el giro de las ruedas motrices durante la conducción todo terreno y mejora el rendimiento de la conducción.

Utilice este modo para conducir el vehículo en caminos resbalosos como los lodosos, de arena o caminos de nieve profunda.

Modo de remolque (SKYACTIV-G 2.5T)

Este modo suprime la reducción del rendimiento de la conducción debido al aumento del peso durante el remolque de tráiler y favorece la estabilidad del vehículo.

Utilice este modo cuando remolque un tráiler.

Selección de marcha inteligente de Mazda (Mi-Drive)

Advertencias y precauciones al utilizar Mi-Drive

! ADVERTENCIA

- No se confíe completamente en el sistema Mi-Drive.
- La estabilidad del vehículo es limitada, incluso cuando está activada la función Mi-drive.
- Conduzca siempre el vehículo de forma segura. No conduzca de forma imprudente, de lo contrario podría provocar un accidente.

! PRECAUCIÓN

- No use el modo deportivo al conducir en caminos resbalosos como caminos húmedos o cubiertos de nieve. Podría causar patinadas de los neumáticos.
- Tenga en cuenta las siguientes precauciones para que el sistema pueda funcionar normalmente.
 - Utilice siempre neumáticos del tamaño especificado, del mismo fabricante, de la misma marca y del mismo patrón (patrón de diseño) para las ruedas delanteras y traseras.
 - No use neumáticos que tengan patrones significativamente diferentes en el mismo vehículo.
- No use el modo deportivo al conducir en caminos resbalosos como caminos húmedos o cubiertos de nieve. Podría causar patinadas de los neumáticos.
- Conduzca con cuidado cuando utilice las cadenas para nieve. Como el diámetro de los neumáticos es diferente, el sistema puede no funcionar normalmente.

Cómo utilizar Mi-Drive

1. Presione el interruptor de Mi-Drive hacia delante o tire de él hacia usted.

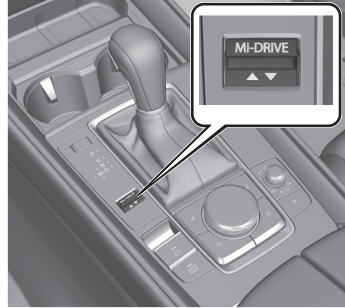

2. Mientras comprueba la lista que aparece en el panel de instrumentos, empuje el interruptor Mi-Drive hacia delante o tire de él hacia usted para seleccionar un modo de conducción.

Un remolque no está conectado

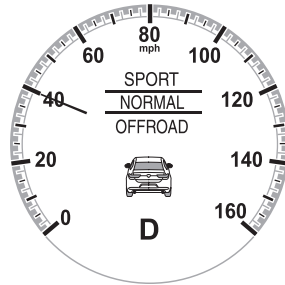

Selección de marcha inteligente de Mazda (Mi-Drive)

Un remolque está conectado

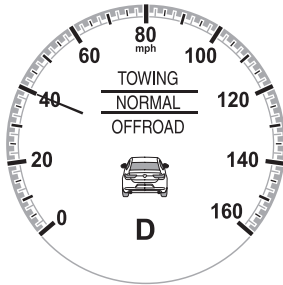

Cuando se ajusta el modo de conducción, la exhibición del panel de instrumentos cambia. Consulte la sección Exhibición de Selección de marcha inteligente de Mazda (Mi-Drive) en la página 4-20.

NOTA

- Dependiendo de las condiciones de marcha cuando se selecciona el modo deportivo, el vehículo podría rebajar un cambio o acelerar ligeramente.
- Cuando se haya seleccionado el modo deportivo, el motor funcionará a mayores velocidades y el consumo de combustible aumentará. Mazda recomienda que cancele el modo deportivo cuando conduce normalmente.
- El modo de remolque sólo puede seleccionarse cuando hay un remolque conectado.
- No se puede seleccionar el modo de conducción en el que la exhibición del panel de instrumentos está en gris.

- El modo de remolque sólo puede seleccionarse cuando se conecta eléctricamente al remolque utilizando un gancho de remolque genuino Mazda. Además, puede pasar algún tiempo hasta que se detecte la conexión y aparezca el modo de remolque.
- Cuando se puede seleccionar el modo de remolque, no se puede seleccionar el modo deportivo.
- Cuando el encendido está en OFF, el modo vuelve a modo normal. Sin embargo, el modo de remolque antes de cambiar el encendido a OFF sólo se mantiene cuando el remolque está conectado en modo de remolque.

Funcionamiento i-ACTIV AWD*

▼ Funcionamiento i-ACTIV AWD

La AWD permite la conducción en caminos cubiertos de nieve o hielo, arena o barro, así como en subidas pronunciadas y otras superficies resbalosas.

Un malfuncionamiento del sistema o en las condiciones de funcionamiento se indica mediante una advertencia. Consulte la sección Indicación de advertencia/advertencia AWD en la página 7-26.

ADVERTENCIA

Nunca haga girar libremente una rueda que está levantada del suelo:

Es peligroso cuando una rueda gira libremente al estar levantada del suelo debido a que el vehículo se ha quedado atascado o en pozo. El conjunto de la transmisión se podría dañar seriamente lo que puede provocar un accidente o incluso un sobrecalentamiento y pérdidas de aceite y un incendio.

▼ Conducción con tracción en todas las ruedas (AWD)

ADVERTENCIA

Evite girar muy cerrado, andar muy rápido y maniobrar abruptamente cuando conduzca estos vehículo:

Las curvas muy cerradas, andar muy rápido y las maniobras abruptas de este vehículo son peligrosas pues pueden resultar en el aumento de los riesgos de pérdida del control del vehículo, vuelcos, heridas personales o la muerte.

Este vehículo tiene un centro de gravedad alto. Los vehículos con un centro de gravedad alto como los vehículos utilitarios y con tracción en todas las ruedas se comportan diferente que los vehículos con un centro de gravedad más bajo. Los vehículos utilitarios y con tracción en todas las ruedas no son diseñados para dar curvas a alta velocidad así como los automóviles deportivos no son diseñados para desempeñarse satisfactoriamente a campo traviesa. Además, los vehículos utilitarios tienen una tasa de vuelcos significativamente mayor que la de otros tipos de vehículos.

Conduzca cuidadosamente cuando el vehículo está cargado, baje la velocidad del vehículo y aplique los frenos un poco antes:

Las maniobras abruptas y las frenadas repentinas al conducir un vehículo cargado son peligrosas debido a que el comportamiento de un vehículo con un centro de gravedad alto es diferente entre cuando está cargado y cuando no lo está, y puede resultar en la pérdida del control del vehículo y en un accidente.

▼ Neumáticos y cadenas para nieve

La condición de los neumáticos es muy importante para el desempeño del vehículo. Además, para evitar efectos adversos en la conducción, tenga en cuenta lo siguiente:

Neumáticos

- Al cambiar los neumáticos, siempre cambie los neumáticos delantero y trasero a la misma vez.
- Todos los neumáticos deben ser del mismo tamaño, fabricante, marca y diseño. Tenga mucho cuidado use neumáticos para nieve u otro tipo de neumáticos para invierno.
- No mezcle neumáticos usados con neumáticos nuevos.
- Inspeccione la presión de aire de los neumáticos en los intervalos especificados y ajuste a la presión especificada.

NOTA

Verifique la etiqueta de presión de aire en el bastidor de la puerta del conductor por la presión correcta de aire de los neumáticos.

- Asegúrese de equipar el vehículo con neumáticos genuinos del tamaño especificado, en todas las ruedas. Con AWD, el sistema se calibra para todas las 4 ruedas de las mismas medidas.

Cadenas para nieve

- Instale cadenas para nieve en los neumáticos delanteros.
- No use cadenas para nieve en las ruedas traseras.
- No conduzca el vehículo más rápido de 30 km/h (19 mph) con las cadenas para nieve instaladas.

- No conduzca el vehículo con cadenas para nieve en condiciones en que no haya nieve ni hielo.

▼ Remolque

Si fuera necesario, haga remolcar el vehículo con las 4 ruedas completamente levantadas del suelo. Consulte la sección Descripción del remolque en la página 7-18.

Dirección asistida

▼ Dirección asistida

- La dirección asistida sólo funciona cuando el motor está funcionando. Si el motor está apagado o si el sistema de la dirección asistida no funciona, todavía podrá seguir controlando la dirección pero será necesario hacerlo con más fuerza. Si la dirección se sintiera más dura de lo normal cuando conduce normalmente o vibra la dirección, consulte con un concesionario autorizado Mazda.
- La indicación/indicador de mal funcionamiento le avisa al conductor de anomalías en el sistema y de las condiciones de funcionamiento. Consulte la sección Indicación/Indicador de dirección asistida en la página 7-24.

i-**ACTIVSENSE***

▼ i-**ACTIVSENSE**

i-**ACTIVSENSE** es un término colectivo que cubre una serie de sistemas de seguridad avanzados y de soporte del conductor que hacen uso de cámaras y sensores. Los sistemas consisten de sistemas de seguridad activos y de seguridad pre-choque.

Estos sistemas fueron diseñados para asistir al conductor a conducir con seguridad reduciendo el esfuerzo del conductor y ayudándole a evitar choques o reducir sus consecuencias. Sin embargo, debido a que cada sistema tiene sus limitaciones, conduzca siempre cuidadosamente y no confíe sólo en estos sistemas.

▼ Tecnología de seguridad activa

La tecnología de seguridad activa permite la conducción con seguridad ayudando al conductor a reconocer los peligros potenciales y evitar accidentes.

Sistemas de apoyo a la atención del conductor

Visibilidad nocturna

Sistema de iluminación delantero adaptable (AFS).....página 4-99
Sistema de control de luces de carretera (HBC)..... página 4-100

Detección del lado izquierdo/derecho y trasero

Sistema de advertencia de abandono de carril (LDWS).....página 4-102
Monitoreo de punto ciego (BSM).....página 4-106

Reconocimiento de señal de camino

Sistema de reconocimiento de señales de tránsito (TSR)..... página 4-111

Reconocimiento de distancia entre vehículos

Alerta de distancia y velocidad (DSA)..... página 4-117

Detección de obstrucción trasera cuando deja un espacio de estacionamiento

Alerta de tránsito cruzando atrás (RCTA)..... página 4-120

Reconocimiento de sonido envolvente

Monitor de vista de 360°
..... página 4-167

Detección de cansancio de conductor

Alerta de atención de conductor (DAA).....página 4-118

Sistemas de soporte a la conducción

Distancia entre vehículos

Control de cruce de radar de Mazda con función Parar y continuar (MRCC con función Parar y continuar)
..... página 4-124

Abandono de carril

Sistema de asistencia de mantenimiento en carril (LAS)
..... página 4-147

Distancia entre vehículos y permanencia en carril

Asistencia en congestión vehicular (TJA)..... página 4-132

▼ Tecnología de seguridad pre-choque

La tecnología de seguridad pre-choque fue diseñada para asistir al conductor para prevenir los choques o reducir la severidad de las situaciones cuando no se pueden evitar.

Reducción de daños por choque

Soporte de freno inteligente (SBS)..... página 4-158

▼ Cámara y sensores

Cámara sensora hacia adelante (FSC)

La cámara sensora hacia adelante (FSC) detecta las indicaciones de carril y reconoce los faros, luces de cola y luces de la ciudad durante la conducción nocturna. Además, también detecta el vehículo delante, peatones u obstrucciones. Los siguientes sistemas usan la cámara sensora hacia adelante (FSC).

- Sistema de control de luces de carretera (HBC)
- Sistema de advertencia de abandono de carril (LDWS)
- Sistema de reconocimiento de señales de tránsito (TSR)
- Alerta de distancia y velocidad (DSA)
- Alerta de atención de conductor (DAA)
- Control de cruceo de radar de Mazda con función Parar y continuar (MRCC con función Parar y continuar)
- Sistema de asistencia de mantenimiento en carril (LAS)
- Asistencia en congestión vehicular (TJA)
- Mantenimiento de carril de emergencia (ELK)
- Detección de conducción de Soporte de Freno Inteligente (SBS) hacia adelante

La cámara sensora hacia adelante (FSC) está instalada en la parte de arriba del parabrisas cerca del espejo retrovisor.

Consulte la sección Cámara sensora hacia adelante (FSC) en la página 4-198.

Sensor de radar delantero

El sensor de radar delantero detecta las ondas de radio reflejadas en un vehículo que se encuentra delante y que se envía desde el sensor de radar. Los siguientes sistemas usan el sensor de radar delantero.

- Alerta de distancia y velocidad (DSA)
- Control de cruceo de radar de Mazda con función Parar y continuar (MRCC con función Parar y continuar)
- Asistencia en congestión vehicular (TJA)
- Detección de conducción de Soporte de Freno Inteligente (SBS) hacia adelante

El sensor de radar delantero está montado detrás de la rejilla del radiador.

Consulte la sección Sensor de radar delantero en la página 4-203.

Sensor de radar lateral trasero

Los sensores del radar laterales traseros emiten ondas de radio y detectan las ondas de radio reflejadas por un vehículo que se aproxima por detrás o por una obstrucción. Los siguientes sistemas usan el sensor de radar lateral trasero.

- Monitoreo de punto ciego (BSM)
- Alerta de tránsito cruzando atrás (RCTA)
- Mantenimiento de carril de emergencia (ELK)
- Detección de conducción de Soporte de Freno Inteligente (SBS) hacia atrás

Los sensores de radar laterales traseros se instalan en el interior del paragolpes trasero, uno en el lado izquierdo y otro en el lado derecho.

Consulte la sección Sensor de radar lateral trasero en la página 4-205.

Sensor de ultrasonido trasero/esquina trasera

El sensor de ultrasonido detecta las ondas ultrasónicas reflejadas por las obstrucciones en la parte trasera enviadas por los sensores de ultrasonido. Los siguientes sistemas usan el sensor de ultrasonido.

- Detección de conducción de Soporte de Freno Inteligente (SBS) hacia atrás

Los sensores de ultrasonido están montados en el paragolpes trasero. Consulte la sección Sensor de ultrasonido trasero/esquina trasera en la página 4-207.

Cámara delantera/cámaras laterales/cámara trasera

La cámara delantera, las cámaras laterales y la cámara trasera toman imágenes del área que rodea el vehículo. El monitor de vista de 360° utiliza cada cámara.

Las cámaras son instaladas en el paragolpes delantero, los espejos de las puertas y la compuerta trasera. Consulte la sección Cámara delantera/cámaras laterales/cámara trasera en la página 4-207.

▼ **Símbolo de estado de i-ACTIVSENSE (Sistema de advertencia/ayuda a la prevención de riesgos)***

El sistema notifica al conductor de cualquiera de los siguientes estados del sistema utilizando la indicación OFF o de color del símbolo de estado i-ACTIVSENSE (sistema de advertencia/ayuda a la prevención de riesgos).

- Sistema de advertencia de abandono de carril (LDWS)
- Monitoreo de punto ciego (BSM)
- Alerta de distancia y velocidad (DSA)
- Alerta de tránsito cruzando atrás (RCTA)
- Sistema de asistencia de mantenimiento en carril (LAS)

NOTA

Se muestra el estado del sistema encendido mediante la función de personalización.

Símbolo de estado (blanco) de i-ACTIVSENSE (Sistema de advertencia/ayuda a la prevención de riesgos)



Estado de espera del sistema

Si ningún sistema está activado o hay un problema en el sistema, se muestra el símbolo de estado (blanco) de i-ACTIVSENSE (sistema de advertencia/ayuda a la prevención de riesgos).

NOTA

Por ejemplo, incluso si el sistema de monitoreo de puntos ciegos (BSM) funciona correctamente, si el sistema de advertencia de abandono de carril (LDWS) tiene un problema, se mostrará el símbolo de estado (blanco) de i-ACTIVSENSE (Sistema de advertencia/ayuda a la prevención de riesgos).

Símbolo de estado (verde) de i-ACTIVSENSE (Sistema de advertencia/ayuda a la prevención de riesgos)



Estado de activación del sistema

Si uno de los sistemas está activado, se muestra el símbolo de estado (verde) de i-ACTIVSENSE (sistema de advertencia/ayuda a la prevención de riesgos).

NOTA

Aunque aparezca el símbolo de estado i-ACTIVSENSE (sistema de advertencia/ayuda a la prevención de riesgos) (verde), los sistemas que no cumplan las condiciones de funcionamiento no funcionarán.

Símbolo de estado (ámbar) de i-ACTIVSENSE (Sistema de advertencia/ayuda a la prevención de riesgos)



Estado de advertencia del sistema

Si se activa alguna advertencia del sistema, se muestra el símbolo de estado (ámbar) de i-ACTIVSENSE (sistema de advertencia/ayuda a la prevención de riesgos).

Símbolo i-ACTIVSENSE OFF (sistema de advertencia/ayuda a la prevención de riesgos)



Estado de apagado del sistema

Si todos los sistemas se cancelan utilizando las características de personalización o el interruptor i-ACTIVSENSE OFF, aparece el símbolo i-ACTIVSENSE OFF (sistema de advertencia/ayuda a la prevención de riesgos).

▼ Interruptor i-ACTIVSENSE OFF*

Cuando se oprime el interruptor i-ACTIVSENSE OFF, se cancelan los siguientes sistemas y aparece el símbolo i-ACTIVSENSE OFF (sistema de advertencia/ayuda a la prevención de riesgos) en el grupo de instrumentos.

- Sistema de advertencia de abandono de carril (LDWS)
- Monitoreo de punto ciego (BSM)
- Alerta de distancia y velocidad (DSA)
- Alerta de tránsito cruzando atrás (RCTA)
- Sistema de asistencia de mantenimiento en carril (LAS)

Interruptor i-ACTIVSENSE OFF

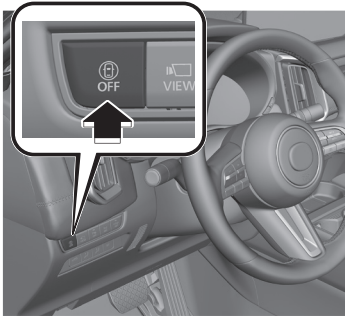

Símbolo i-ACTIVSENSE OFF (sistema de advertencia/ayuda a la prevención de riesgos)



Si se oprime de nuevo el interruptor i-ACTIVSENSE OFF, los sistemas vuelven a su estado de funcionamiento original y se apaga el símbolo i-ACTIVSENSE OFF (sistema de advertencia/ayuda a la prevención de riesgos).

Si se coloca el encendido en OFF mientras se cancela los sistemas con el interruptor i-ACTIVSENSE OFF, los sistemas se activan automáticamente la próxima vez que se coloque el encendido en ON. Sin embargo, si se cancelan los sistemas utilizando las características de personalización, los sistemas no se activan automáticamente.

NOTA

Puede seleccionar los sistemas que desea cancelar utilizando las funciones de personalización. Consulte la sección Configuraciones en el manual de utilización de Mazda Connect.

Sistema de iluminación delantero adaptable (AFS)*

▼ Sistema de iluminación delantero adaptable (AFS)

El sistema de iluminación delantero adaptable (AFS) ajusta automáticamente las luces de los faros a la izquierda o la derecha junto con el funcionamiento del volante después de que se encienden los faros y la velocidad del vehículo es aproximadamente 2 km/h (2 mph) o más.

Un malfuncionamiento del sistema o en las condiciones de funcionamiento se indica mediante una advertencia. Consulte la sección Indicación/Luz de advertencia de Luces exteriores en la página 7-29.

NOTA

El sistema de iluminación delantero adaptable (AFS) se puede activar/desactivar usando la función de personalización. Consulte la sección Configuraciones en el manual de utilización de Mazda Connect.

Sistema de control de luces de carretera (HBC)*

▼ Sistema de control de luces de carretera (HBC)

El HBC determina las condiciones en la parte delantera del vehículo mientras conduce en la oscuridad usando la cámara sensora hacia adelante (FSC) para cambiar automáticamente los faros entre las luces de carretera y las luces de cruce.

Consulte la sección Cámara sensora hacia adelante (FSC) en la página 4-198.

Mientras conduce el vehículo a una velocidad de aproximadamente 30 km/h (19 mph) o más, los faros cambian a luces de carretera cuando no hay vehículos delante suyo o aproximándose en la dirección opuesta.

El sistema cambia los faros a luces de cruce cuando ocurre una de las siguientes cosas:

- El sistema detecta un vehículo o los faros/luces de un vehículo que se aproxima en dirección opuesta.
- Se conduce el vehículo por caminos alumbrados a lo largo por luces o en calles bien iluminadas de ciudades y pueblos.
- Se conduce el vehículo a menos de aproximadamente 20 km/h (12 mph).

- El indicador de luces de carretera se enciende mientras las luces de carretera están encendidas.

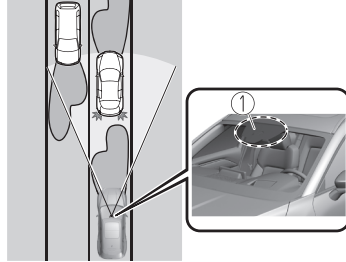

1. Cámara sensora hacia adelante (FSC)*1

- *1 La distancia de reconocimiento de la cámara sensora hacia adelante (FSC) varía de acuerdo con las condiciones del entorno.

La advertencia se enciende cuando el sistema tiene un malfuncionamiento. Consulte la sección Indicación de advertencia/advertencia del sistema de control de luces de carretera (HBC) (Ámbar) en la página 7-29.

⚠ PRECAUCIÓN

- No ajuste la altura del vehículo, modifique los faros, o desmonte la cámara, de lo contrario el sistema podría funcionar normalmente.
- No confíe excesivamente en el HBC y conduzca el vehículo prestando atención a la seguridad. Si fuera necesario cambie manualmente los faros entre luces de carretera y luces de cruce.

NOTA

La sincronización con la que el sistema cambia las luces de los faros en las siguientes condiciones. Si el sistema no cambia las luces de los faros adecuadamente, cambia manualmente entre las luces de carretera y las luces de cruce de acuerdo a la visibilidad, así como las condiciones del camino y el tránsito.

- Cuando haya fuentes de luz en el área como iluminación pública, carteles iluminados y señales de tránsito.
- Cuando hayan objetos reflectivos alrededor del área como placas y señales reflectivas.
- Cuando la visibilidad se reduce durante la lluvia, nieve y niebla.
- Al conducir en caminos con curvas cerradas u en zonas con ondulaciones.
- Cuando los faros/luces traseras de los vehículos delante del suyo o en dirección opuesta están atenuados o apagados.
- Cuando no hay suficiente oscuridad, como al amanecer o al atardecer.
- Cuando el compartimiento para equipajes está cargado con objetos pesados o los asientos traseros están ocupados.
- Cuando la visibilidad están reducida debido a que un vehículo delante del suyo tira agua desde su neumáticos a su parabrisas.

▼ **Para usar el sistema**

El HBC funciona para cambiar los faros automáticamente entre luces de carretera y luces de cruce después que se cambia el encendido a ON y el interruptor de faros se encuentra en la posición AUTO y la posición de luces de cruce.

El HBC determina que está oscuro basándose en el brillo del área alrededor. A la misma vez, se enciende el HBC (verde) en el panel de instrumentos.



NOTA

El funcionamiento de la función del HBC se puede desactivar. Consulte la sección Configuraciones en el manual de utilización de Mazda Connect.

▼ **Cambio manual**

Cambio a luces de cruce

Coloque el interruptor de faros en la posición  u oprima el interruptor de control de luces de carretera. El indicador HBC (verde) se apaga.



1. Interruptor del control de luz de carretera

Si el sistema HBC se apaga con el interruptor de control de luces de carretera, oprima de nuevo el interruptor de control de luces de carretera para volver a encender el sistema HBC.

Cambio a luces de carretera

Mueva la palanca a la posición de luz de carretera.

El indicador HBC (verde) se apaga y se enciende el indicador de luces de carretera.

Sistema de advertencia de abandono de carril (LDWS)*

▼ Sistema de advertencia de abandono de carril (LDWS)

El LDWS alerta al conductor que el vehículo se puede estar desviando de su carril. El sistema detecta líneas blancas (amarillas) en los carriles usando la cámara sensora hacia adelante (FSC) y si determina que el vehículo se está desviando de su carril, notificará al conductor con el LDWS. Consulte la sección Cámara sensora hacia adelante (FSC) en la página 4-198.

Use el LDWS cuando conduzca el vehículo por caminos con líneas blancas (amarillas).

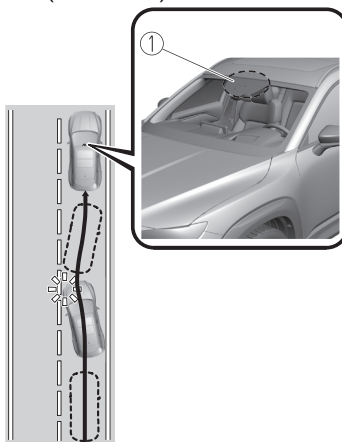

1. Cámara sensora hacia adelante (FSC)

ADVERTENCIA

No se confíe completamente en el sistema LDWS:

- El sistema no fue diseñado para compensar la falta de cuidado del conductor y confiar demasiado en el sistema podría resultar en un accidente.
- Las funciones del LDWS tienen limitaciones. Manténgase conduciendo derecho usando el volante y haciéndolo con cuidado.

PRECAUCIÓN

Tenga en cuenta las siguientes precauciones para que el sistema LDWS pueda funcionar normalmente.

- No modifique la suspensión del vehículo.
- Use siempre ruedas del tipo y tamaño especificado para las ruedas delanteras y traseras. Consulte a un concesionario autorizado Mazda para cambiar los neumáticos.

NOTA

El sistema no funcionará normalmente en las siguientes condiciones.

- Las líneas de carril blancas (amarillas) son menos visibles debido a la suciedad o la pintura gastada.
- Líneas de carril blancas (amarillas) son menos visibles debido al mal tiempo (lluvia, niebla o nieve).
- El vehículo es conducido en un carril temporal o sección con un carril cerrado resultante de construcciones en el camino donde puede haber varias líneas de carriles blancas (amarillas) o que estén interrumpidas.

- La cámara capta una línea oscura, como una línea temporal que se utiliza para la construcción, o debido a la sombra, nieve no derretida o pozos llenos de agua.
- El brillo de alrededor cambia súbitamente como al entrar o salir de un túnel.
- Luz de fondo se refleja desde la superficie del camino.
- La superficie del camino está mojada y brilla después de la lluvia, o hay charcos en el camino.
- El ancho del carril demasiado angosto.
- El vehículo es conducido en caminos con curvas cerradas.
- Se carga equipaje pesado en el compartimento para equipajes o los asientos traseros causando que el vehículo se incline.
- El vehículo es conducido a través de una desviación en el camino o un cruce.
- La sombra de una valla de seguridad paralela a la línea blanca (amarilla) de carril en el camino.
- La iluminación de los faros es débil debido a la suciedad o a que el eje óptico está desviado en la noche.
- El camino excesivamente desaparejo.
- El vehículo se sacude después de golpear un pozo.
- Un vehículo delante del suyo está conduciendo cerca de la línea blanca (amarilla) de carril que no está muy visible.
- El parabrisas está sucio o empañado.
- Se ilumina con una luz fuerte desde la parte delantera del vehículo (como la luz solar o los faros (luz de carretera) de los vehículos que se acercan).
- El vehículo se conduce a través de una intersección o una rotonda.

▼ Cuando funciona el sistema

Cuando se cambia el encendido a ON, el símbolo de estado i-ACTIVSENSE (sistema de advertencia/ayuda a la prevención de riesgos) (blanco) se enciende y el sistema se pone en modo de espera.



NOTA

Si el símbolo de estado i-ACTIVSENSE (sistema de advertencia/ayuda a la prevención de riesgos) (blanco) no se enciende, el sistema se cancela mediante el interruptor i-ACTIVSENSE OFF o la función de personalización.

Condiciones de funcionamiento

Cuando se cumplen todas las siguientes condiciones, el símbolo de estado i-ACTIVSENSE (sistema de advertencia/ayuda a la prevención de riesgos) en la exhibición de multinformación cambia de blanco a verde y el sistema se puede usar.

- El encendido está conectado.
- La velocidad del vehículo es de aproximadamente 64 km/h (40 mph) o más rápida.
- El sistema detecta las líneas blancas (amarillas).



NOTA

Cuando el sistema no detecta una línea de carril blanca (amarilla) sólo en un lado, el sistema no funciona en el lado que no está siendo detectada.

Cuando se cancela temporalmente el sistema

El sistema LDWS pasa al modo de espera en los siguientes casos: El funcionamiento del LDWS se restablece automáticamente cuando se cumplen las condiciones de funcionamiento del sistema.

- El sistema no puede detectar las líneas blancas (amarillas) de carril.
- La velocidad del vehículo es menos de aproximadamente 56 km/h (35 mph).
- Se usa la palanca de señales de viraje.
- Se ha pisado el pedal del acelerador.
- Se gira el volante.
- Se ha pisado el pedal de freno.

La función está temporalmente detenida.

El LDWS deja de funcionar en los siguientes casos:

- La temperatura en la cámara sensora hacia adelante (FSC) es muy alta o muy baja.
- El parabrisas alrededor de la cámara sensora hacia adelante (FSC) está empañado.
- El parabrisas alrededor de la cámara sensora hacia adelante (FSC) está bloqueado por una obstrucción, provocándole baja visibilidad.
- Luz fuerte (como la luz del sol o los faros (luz de carretera) de los vehículos que vienen en sentido contrario) se dirige a la cámara sensora hacia adelante (FSC).

Mal funcionamiento del sistema

Si hay un problema con el sistema, el símbolo de estado i-ACTIVSENSE (sistema de advertencia/ayuda a la prevención de riesgos) (blanco) y la indicación de advertencia/advertencia i-ACTIVSENSE se encienden en la exhibición de multinformación y se muestra un mensaje.

Consulte la sección Símbolo de estado i-ACTIVSENSE (sistema de advertencia/ayuda a la prevención de riesgos) en la página 4-97.

▼ Advertencia de LDWS

Si el sistema determina que el vehículo puede desviarse de su carril, se activa una advertencia sonora (sonido bip, vibración del volante) y la dirección en la que el sistema determina que el vehículo puede desviarse se indica en la exhibición de multinformación y en la exhibición de conducción activa.

Exhibición de multinformación

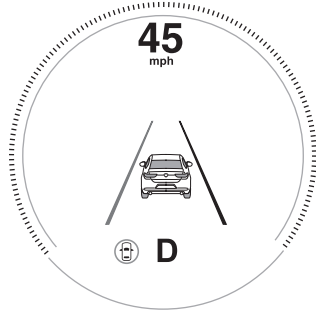

Exhibición de conducción activa

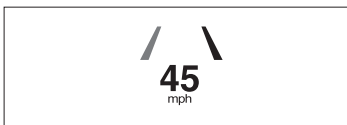

NOTA

- Se pueden cambiar los ajustes de LDWS.

Consulte la sección Configuraciones en el manual de utilización de Mazda Connect.

- Es posible que no pueda escuchar la advertencia sonora del LDWS dependiendo de las condiciones circundantes, como el ruido exterior.
- Si ajusta el LDWS para que vibre el volante, es posible que no sienta las vibraciones dependiendo de las condiciones de la superficie de la carretera.

▼ Cancelación del sistema

Se puede desactivar el LDWS.

• (Si sólo se apaga el LDWS)

Consulte la sección Configuraciones en el manual de utilización de Mazda Connect.

• (Si el LDWS se apaga accionando el interruptor i-ACTIVSENSE OFF)

Consulte la sección Interruptor i-ACTIVSENSE OFF en la página 4-98.

NOTA

Si se coloca el encendido en OFF mientras se cancela el sistema con el interruptor i-ACTIVSENSE OFF, el sistema se activa automáticamente la próxima vez que se coloque el encendido en ON. Sin embargo, si se cancela el sistema utilizando las características de personalización, el sistema no se activa automáticamente.

Monitoreo de punto ciego (BSM)*

▼ Monitoreo de punto ciego (BSM)

El BSM fue diseñado para ayudar al conductor a verificar el área de atrás del vehículo a ambos lados durante un cambio de senda notificando al conductor de la presencia de vehículos que se aproximan desde atrás en una senda más cercana.

Funcionamiento de BSM

El BSM detecta los vehículos que se aproximan desde atrás mientras se desplaza en dirección hacia delante a 10 km/h (6,3 mph) o más rápido y notifica al conductor encendiendo el indicador de advertencia de BSM y exhibiendo la pantalla de detección de vehículo.

Si se acciona la palanca de señales de viraje para señalar un giro en la dirección en que el indicador de advertencia de BSM está encendido mientras se detecta un vehículo acercándose, el BSM notifica al conductor de un posible peligro destellando el indicador de advertencia de BSM, y activando el sonido de advertencia y la exhibición de indicador de pantalla de advertencia.

El área de detección en este sistema cubre los carriles a ambos lados del vehículo y desde la parte de atrás de las puertas delanteras hasta

aproximadamente 50 m (164 pies) detrás del vehículo.

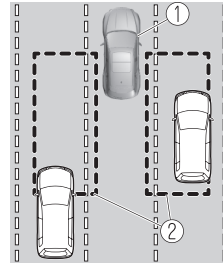

1. Su vehículo
2. Áreas de detección

⚠ ADVERTENCIA

Siempre verifique visualmente el área alrededor antes de indicar un cambio de carril:

El sistema fue solo diseñado para asistirlo a verificar por vehículos en la parte de atrás al hacer un cambio de carril. Debido a ciertas limitaciones en el funcionamiento de este sistema, el indicador de advertencia de BSM, el sonido de advertencia y la exhibición de pantalla de advertencia podría no activarse o podría ser demorada incluso si hay un vehículo en un carril adyacente. Siempre es responsabilidad del conductor verificar hacia atrás.

NOTA

- El BSM funcionará cuando se cumplan todas las siguientes condiciones:
 - El encendido está conectado.
 - Se desconecta la indicación de advertencia/advertencia de i-ACTIVSENSE en el grupo de instrumentos.
 - La velocidad del vehículo es de aproximadamente 10 km/h (6,3 mph) o más rápida.

- El BSM podría no funcionar correctamente en las siguientes circunstancias.
 - La velocidad del vehículo baja a menos de aproximadamente 10 km/h (6,3 mph) incluso a pesar de que indicación de advertencia/advertencia de i-ACTIVSENSE esté apagada.
 - La palanca selectora se cambia a marcha atrás (R) y el vehículo anda marcha atrás.
 - El radio de giro es pequeño (al hacer una curva cerrada, girar en una intersección).
- En los siguientes casos, la indicación de advertencia/luz de advertencia de i-ACTIVSENSE se enciende y el sistema deja de funcionar. Si la indicación de advertencia/luz de advertencia de i-ACTIVSENSE permanece encendido, haga inspeccionar el vehículo en un concesionario autorizado Mazda tan pronto como sea posible.
 - Se detecta algún problema con el sistema incluyendo los indicadores de advertencia de BSM.
 - Ha ocurrido una gran desviación en la posición de instalación de un sensor de radar lateral trasero en el vehículo.
 - Hay una gran acumulación de nieve o hielo en el paragolpes trasero cerca de un sensor de radar lateral trasero. Retire la nieve, hielo o barro que pueda haber en el paragolpes trasero.
 - Conducir sobre caminos cubiertos de nieve durante largos períodos.
 - La temperatura cerca del sensor de radar lateral trasero se vuelve extremadamente caliente por conducir durante largos períodos de tiempo en bajada en el verano.
 - El voltaje de la batería ha bajado.
- Bajo las siguientes condiciones, el sensor de radar lateral trasero no puede detectar objetos o podría resultar difícil de detectarlos.
 - El paragolpes trasero alrededor del sensor de radar lateral trasero está deformado.
 - Interferencia de ondas de radio de un vehículo cerca que está dotado de un sensor de radar.
 - El vehículo que se aproxima es de cualquiera de las siguientes formas.
 - a) El tamaño de la carrocería del vehículo es extremadamente pequeño.
 - b) La altura del vehículo es extremadamente baja o alta.
 - c) Un tipo especial de vehículo con una forma compleja.
 - Un vehículo que se encuentra en el área de detección en un carril adyacente hacia atrás pero que no se está aproximando. El BSM determina la condición basada en los datos de detección del radar.
 - Un vehículo se desplaza a lo largo de su vehículo a casi la misma velocidad durante un período extenso de tiempo.
 - Vehículos que se aproximan en la dirección opuesta.
 - Un vehículo en un carril adyacente está intentando pasar su vehículo.
 - Un vehículo se encuentra en el carril adyacente en un camino con carriles extremadamente anchos. El área de detección del sensor de radar lateral trasero se ajusta al ancho del camino de las autopistas.

- En los siguientes casos, el destello del indicador de advertencia de BSM y la activación de la advertencia sonora y el indicador de pantalla de advertencia podrían no activarse o resultar demoradas.

- Un vehículo cambia de carril desde dos carriles adyacentes.
 - Conduciendo en cuestas pronunciadas.
 - Cruzando la cima de una colina o un paso de montaña.
 - Cuando hay una diferencia en la altura entre su carril y el carril adyacente.
 - Directamente después que el sistema BSM se puede usar al cambiar el ajuste.
- Si el ancho del camino es extremadamente angosto, se pueden detectar vehículos de dos carriles. El área de detección del sensor de radar lateral trasero se ajusta de acuerdo al ancho del camino de las autopistas.
 - El indicador de advertencia de BSM se puede encender y la pantalla de detección de vehículo puede exhibirse en la exhibición en respuesta a objetos estacionarios (guardarrieles, túneles, paredes laterales y vehículos estacionados) en el camino o a un lado del camino.

①

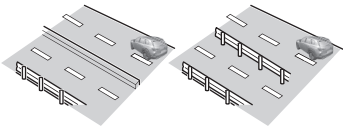

1. Objetos como guardarrieles y paredes de cemento a lo largo del vehículo.

①

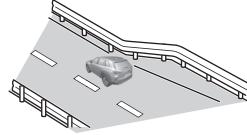

1. Lugares donde el ancho entre los guardarrieles o paredes de cada lado del vehículo se angosta.

①

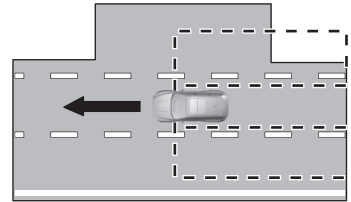
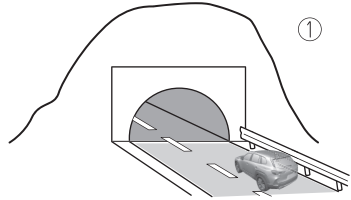

1. Las paredes a la entrada y salida de los túneles, curvas.

- Un indicador de advertencia de BSM o bip de advertencia se activa varias veces al girar en un cruce dentro de la ciudad.
- Desactive el BSM cuando arrastre un tráiler o cuando haya un accesorio como un portabicicletas en la parte trasera del vehículo. De lo contrario las ondas de radio del radar se bloquearán haciendo que el sistema no funcione normalmente.

- Si se utiliza un gancho de remolque genuino Mazda, el BSM se apaga automáticamente.
- En los siguientes casos, podría ser difícil ver los indicadores de advertencia de BSM encendidos/destellando que se encuentran en los espejos de las puertas.
 - La nieve o hielo se adhiere en los espejos de las puertas.
 - El vidrio de la puerta delantera está empañado o cubierto de nieve, escarcha o polvo.
- El sensor de radar lateral trasero del BSM puede estar reglamentado por las leyes relacionadas a ondas de radio del país donde se conduce el vehículo. Si este sistema se utiliza en el extranjero, puede ser necesario apagarlo.
Consulte la sección Sensor de radar lateral trasero en la página 4-205.
- El sistema cambia a la función de alerta de tránsito cruzando atrás (RCTA) cuando la palanca selectora se cambia a la posición de marcha atrás (R).
Consulte la sección Alerta de tránsito cruzando atrás (RCTA) en la página 4-120.

▼ **Indicadores de advertencia/
Indicador de exhibición de
monitoreo de punto ciego (BSM)/
Advertencia sonora de monitoreo
de punto ciego (BSM)**

El sistema BSM notifica al conductor de la presencia de vehículos en carriles adyacentes a la parte de atrás de su vehículo usando el indicador de advertencia, la advertencia sonora y el indicador de exhibición de BSM mientras los sistemas están activados.

Indicadores de advertencia BSM

Los indicadores de advertencia de BSM están equipados en los espejos de puerta izquierdo y derecho. Los indicadores de advertencias se encienden cuando detecta un vehículo que se aproxima desde atrás en una senda adyacente.

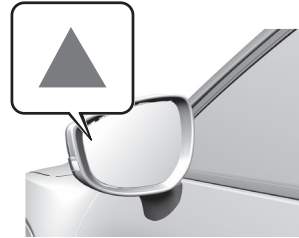

Cuando el encendido se cambia a ON, el indicador de advertencia de malfuncionamiento se enciende momentáneamente y luego se apaga después de algunos segundos.

**Función para cancelación del
atenuador de iluminación**

Si los indicadores de advertencia de BSM se encienden cuando las luces de estacionamiento están encendidas, el brillo de los indicadores de advertencia de BSM se atenúan. Si los indicadores de advertencia de BSM fueran difíciles de ver debido al resplandor del brillo alrededor al conducir sobre caminos cubiertos de nieve o con niebla, oprima el botón de cancelación de atenuador para cancelar el atenuador y aumentar el brillo de los indicadores de advertencias de BSM cuando estén encendidos.
Consulte la sección Iluminación del tablero de instrumentos en la página 4-24.

Indicador de exhibición

El vehículo que se aproxima detectado y la advertencia se muestran en la exhibición de multinformación y en la exhibición de conducción activa (vehículos con exhibición de conducción activa).

Exhibición de multinformación

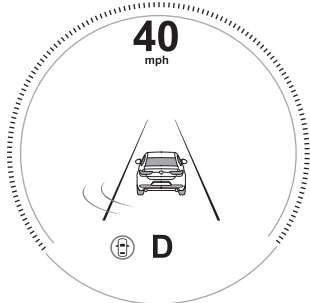

Exhibición de conducción activa (vehículos con exhibición de conducción activa)

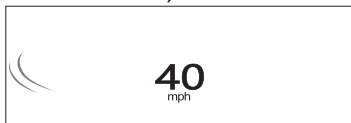

Cuando se detecta un vehículo aproximándose la dirección detectada se exhibe con un indicador de detección (blanco). Además, si se acciona la palanca de señal de viraje para señalar un cambio de carril mientras se detecta el vehículo, la exhibición cambia el color (ámbar) del indicador de advertencia.

Advertencia sonora BSM

La advertencia sonora de BSM se activa simultáneamente con el destello de un indicador de advertencia de BSM.

▼ **Cancelación del funcionamiento del monitoreo de punto ciego (BSM)**

Se puede desactivar el sistema BSM.

- **(Si sólo se apaga el BSM)**
Consulte la sección Configuraciones en el manual de utilización de Mazda Connect.
- **(Si el BSM se apaga accionando el interruptor i-ACTIVSENSE OFF)**
Consulte la sección Interruptor i-ACTIVSENSE OFF en la página 4-98.

NOTA

Si se coloca el encendido en OFF mientras se cancela el sistema con el interruptor i-ACTIVSENSE OFF, el sistema se activa automáticamente la próxima vez que se coloque el encendido en ON. Sin embargo, si se cancela el sistema utilizando las características de personalización, el sistema no se activa automáticamente.

Sistema de reconocimiento de señales de tránsito (TSR)*

▼ Sistema de reconocimiento de señales de tránsito (TSR)

El TSR ayuda a prevenir al conductor de descuidar las señales de tránsito, y provee apoyo a la conducción segura exhibiendo las señales de tránsito en la pantalla de conducción activa/grupo de instrumentos que son reconocidas por la cámara sensora hacia adelante (FSC) o grabada en el sistema de navegación mientras conduce el vehículo.

El TSR exhibe el límite de velocidad (incluyendo señales auxiliares) y señales de no entrar y de pare.

Si la velocidad del vehículo excede la señal de límite de velocidad indicada en la exhibición de conducción activa/grupo de instrumentos mientras se conduce el vehículo, el sistema notifica al conductor usando la indicación en la exhibición de conducción activa/grupo de instrumentos y un sonido de advertencia.

Señales de no entrar y de límite de velocidad

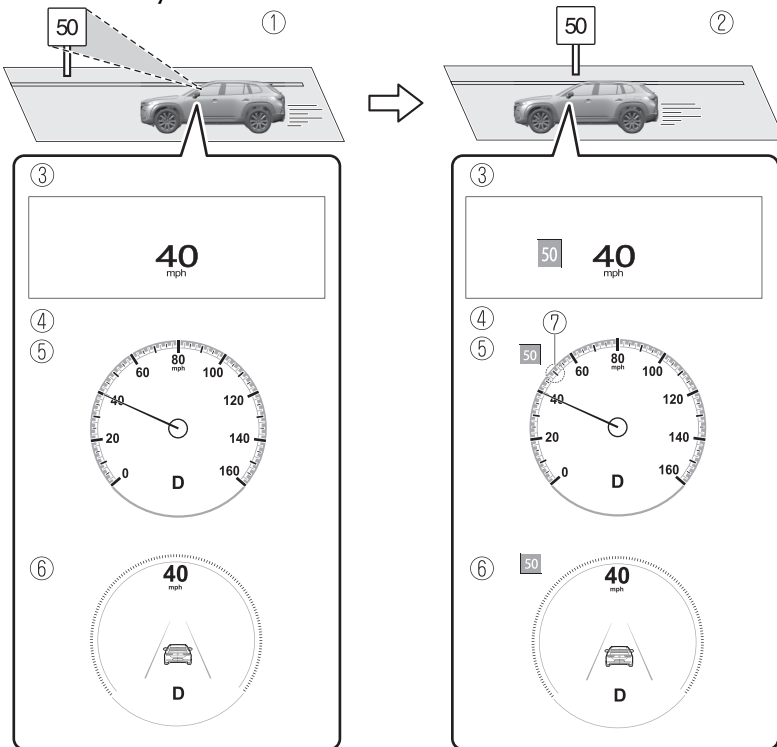

1. Señal reconocida
2. Señal mostrada

3. Indicación de exhibición de conducción activa
4. Panel de instrumentos
5. Exhibición básica
6. Exhibición i-ACTIVSENSE
7. El color de la indicación del límite de velocidad reconocido cambia.

Señal de pare

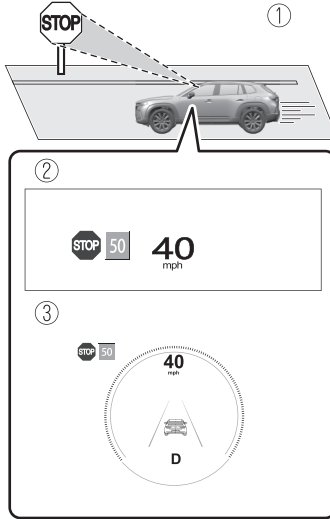

1. Señal reconocida y mostrada al mismo tiempo
2. Indicación de exhibición de conducción activa
3. Panel de instrumentos

⚠ ADVERTENCIA

Siempre verifique visualmente al conducir las señales de tránsito:

El TSR ayuda a prevenir al conductor de descuidar las señales de tránsito y provee apoyo a la conducción segura. Dependiendo de las condiciones del tiempo o problemas con las señales de tránsito, una señal de tránsito podría no ser reconocida o se puede exhibir una señal de tránsito diferente de la señal de tránsito actual. Siempre es su responsabilidad, como conductor, verificar las señales de tránsito reales. De lo contrario, podría ocurrir un accidente inesperado.

NOTA

- El TSR no está disponible en algunos países o regiones. Por información respecto a los países o regiones en que está disponible, consulte un concesionario autorizado Mazda.

- El TSR funciona sólo si se inserta la tarjeta SD del sistema de navegación (original Mazda) en la ranura de tarjeta SD. Consulte a un concesionario autorizado Mazda para más detalles.
- El TSR no funciona si hay un malfuncionamiento en la cámara sensora hacia adelante (FSC).
- Bajo las siguientes condiciones, el TSR podría no funcionar normalmente.
 - Se refleja en el parabrisas un objeto ubicado en el panel de instrumentos y es tomado por la cámara.
 - Se carga equipaje pesado en el compartimiento para equipajes o los asientos traseros y el vehículo está inclinado.
 - Los neumáticos no tienen la presión de aire especificada.
 - Se han equipado neumáticos diferentes de los neumáticos estándar.
 - El vehículo es conducido en una rampa y el área alrededor a o desde un área de descanso o un peaje en una autopista.
 - Cuando el brillo de alrededor cambia súbitamente como al entrar o salir de un túnel.
 - La iluminación de los faros es débil debido a la suciedad o a que el eje óptico está desviado.
 - El parabrisas están sucio o empañado.
 - El parabrisas y la cámara están empañados (gotas de agua).
 - Se ilumina con una luz fuerte la parte delantera del vehículo (como una luz trasera o luz de carretera de los vehículos que se acercan).
 - El vehículo está dando una curva cerrada.
 - Luz fuerte se refleja en el camino.
 - Una señal de tránsito está en una posición que la hace difícil de reflejar la luz desde los faros del vehículo, como cuando se conduce el vehículo durante la noche o en un túnel.
 - El vehículo se conduce bajo condiciones de mal tiempo como lluvia, niebla o nieve.
 - Los datos de mapas almacenados para el sistema de navegación no están actualizados.
 - Una señal de tránsito está oscurecida por barro o nieve.
 - Una señal de tránsito está tapada por árboles o un vehículo.
 - Una señal de tránsito está parcialmente a la sombra.
 - Una señal de tránsito está doblada o torcida.
 - Una señal de tránsito está demasiado baja o demasiado alta.
 - Una señal de tránsito está demasiado brillante u oscura (incluyendo señales de tránsito electrónicas).
 - Una señal de tránsito es demasiado grande o demasiado pequeña.
 - Se está leyendo un objeto similar a una señal de tránsito (como otra señal de tránsito u otras señales que se parecen).
- El TSR puede ajustarse a invisible en la exhibición de conducción activa. Consulte la sección Configuraciones en el manual de utilización de Mazda Connect.

▼ Indicación de exhibición de señal de tránsito

Las señales de tránsito siguientes se visualizan en la exhibición de conducción activa/grupo de instrumentos.

Señales de límite de velocidad



Señales de no entrar



Señales de pare



NOTA

Señales de límite de velocidad

- Cuando la velocidad del vehículo es aproximadamente 1 km/h (0,6 mph) o más, la señal de límite de velocidad se exhibe cuando se cumple una de las siguientes condiciones.
 - La cámara sensora hacia adelante (FSC) reconoce una señal de límite de velocidad como una señal para su vehículo y el vehículo la pasa.
 - Se lee la señal de límite de velocidad almacenada en el sistema de navegación.
- En los siguientes casos, la exhibición de la señal de límite de velocidad se interrumpe.
 - Cada sensor determina que el vehículo ha cambiado de dirección de viaje.
 - La cámara sensora hacia adelante (FSC) reconoce una señal de límite de velocidad nueva que es diferente de la anterior (exhibe la señal de límite de velocidad nueva).

- La señal de límite de velocidad almacenada en el sistema de navegación no se lee dentro de un período de tiempo (si la cámara sensora hacia adelante (FSC) no reconoce una señal de límite de velocidad, se exhibe la señal de límite de velocidad almacenada en el sistema de navegación).
- La velocidad del vehículo excede la señal de límite de velocidad exhibida en 30 km/h (19 mph) o más después de transcurrido un cierto período de tiempo desde que fue exhibida la señal de límite de velocidad. (Excepto cuando hay información para la señal de límite de velocidad en el sistema de navegación)

Señales de no entrar

- Se exhibe una señal de no entrar cuando se cumple todas las siguientes condiciones.
 - La velocidad del vehículo es de aproximadamente 60 km/h (37 mph) o menos.
 - La cámara sensora hacia adelante (FSC) reconoce una señal de no entrar como una señal para su vehículo y el vehículo la pasa.
- Cuando la cámara sensora hacia adelante (FSC) reconoce la señal de no entrar y ha transcurrido un cierto período desde que el vehículo ha pasado la señal, deja de exhibirse la señal de no entrar.

Señal de pare

- Se exhibe una señal de pare cuando se cumple todas las siguientes condiciones:
 - La velocidad del vehículo es de aproximadamente 65 km/h (40 mph) o menos.

· La cámara sensora hacia adelante (FSC) reconoce una señal de pare como una señal para su vehículo.

· Cuando ha transcurrido cierto tiempo desde que se exhibe la señal de pare, deja de exhibirse la señal de pare.

▼ Advertencia de velocidad excesiva

Si se excede la velocidad del vehículo, se exhibe una señal de límite de velocidad en la exhibición de conducción activa/grupo de instrumentos, el área alrededor de la señal de límite de velocidad destella en ámbar y se activa el sonido de advertencia al mismo tiempo. Si la velocidad del vehículo sigue excediendo la señal de límite de velocidad exhibida, el indicador deja de destellar y se mantiene encendido. Verifique las condiciones alrededor y ajuste la velocidad del vehículo a la velocidad legal realizando una operación apropiada como pisar el pedal de freno.

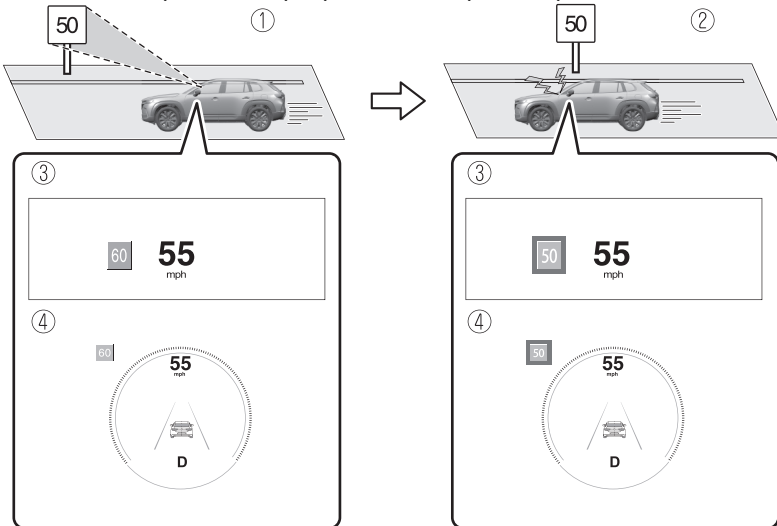

1. El vehículo va a 55 mph cuando se reconoce la señal de límite de velocidad de 50 mph.
2. El vehículo continúa haciendo 55 mph después de que se reconoce la señal de límite de velocidad de 50 mph.
3. Indicación de exhibición de conducción activa
4. Panel de instrumentos

La advertencia de velocidad excesiva está inicialmente está desactivada. Si desea activar la advertencia de velocidad excesiva, cambie el ajuste en las características de personalización. Además, el patrón de advertencia y el tiempo de activación de la advertencia difieren dependiendo del contenido de ajuste. Consulte la sección Configuraciones en el manual de utilización de Mazda Connect.

Ajuste de la alerta de la señal de límite de velocidad

- Apagado: La advertencia de velocidad excesiva no está activada.
- Visual: El área alrededor de la señal de límite de velocidad exhibida en la exhibición destella en ámbar, y si la velocidad del vehículo continúa excediendo la señal de límite de velocidad exhibida, la indicación deja de destellar y permanece encendida.
- Visual + Sonoro: El área alrededor de la señal de límite de velocidad exhibida en la exhibición destella en ámbar y se activa el sonido de advertencia al mismo tiempo. Si la velocidad del vehículo sigue excediendo la señal de límite de velocidad exhibida, el indicador deja de destellar y se mantiene encendido. La advertencia sonora se activa continuamente hasta que la velocidad del vehículo disminuya por debajo del límite de velocidad.

Ajuste del umbral de la señal de límite de velocidad

- + 0 km/h (+ 0 mph): Si la velocidad del vehículo excede la señal de límite de velocidad exhibida en la exhibición, se activa la advertencia de exceso de velocidad.
- + 5 km/h (+ 3 mph): Si la velocidad del vehículo excede la señal de límite de velocidad exhibida en la exhibición en 5 km/h (3 mph), se activa la advertencia de velocidad excesiva.
- + 10 km/h (+ 5 mph): Si la velocidad del vehículo excede la señal de límite de velocidad exhibida en la exhibición en 10 km/h (5 mph), se activa la advertencia de velocidad excesiva.

NOTA

- En los siguientes casos, la advertencia de velocidad excesiva deja de funcionar.
 - La velocidad del vehículo es menor de la velocidad de la señal de límite de velocidad exhibida o menor. (Si el tiempo de activación de la advertencia de velocidad excesiva se cambia en las características de personalización, la advertencia de velocidad excesiva deja de funcionar cuando la velocidad del vehículo es menor que la velocidad cambiada.
 - Se ha actualizado el indicador de la señal de límite de velocidad y la velocidad del vehículo es menor que la indicación actualizada.
 - Exhibición de la señal de límite de velocidad se detiene.
- La indicación de advertencia se exhibe al mismo tiempo que se activa el sonido de advertencia de velocidad excesiva si la velocidad del vehículo excede la velocidad indicada en la señal de límite de velocidad.
Consulte la sección Advertencia de velocidad excesiva en la página 7-43.
- Si la cámara sensora hacia adelante (FSC) o los datos grabados en el sistema de navegación reconocen de manera incorrecta la señal de límite de velocidad a una velocidad inferior, la alarma de velocidad excesiva se activa incluso si el vehículo se conduce a la velocidad legal.

Alerta de distancia y velocidad (DSA)*

▼ Alerta de distancia y velocidad (DSA)

La DSA está diseñada para asistirle en su conducción mediante las indicaciones de la exhibición, de modo que pueda mantener adecuadamente la distancia entre su vehículo y el que va delante.

ADVERTENCIA

No se confíe completamente en el DSA y siempre conduzca cuidadosamente:

La DSA puede no ser capaz de detectar un vehículo delante del suyo dependiendo del tipo de vehículo y sus condiciones, las condiciones meteorológicas y las condiciones de la carretera. Además, el sistema no es para mantener la distancia entre su vehículo y un vehículo delante. Si no acciona correctamente los pedales del acelerador y del freno, podría producirse un accidente. Compruebe siempre las condiciones del entorno y pise el pedal del freno o del acelerador manteniendo una distancia de seguridad con el vehículo que va delante o con el que va detrás.

Condiciones de funcionamiento

El DSA funciona cuando se cumplen todas las siguientes condiciones.

- El encendido está conectado.
- El DSA está activado.
- La palanca selectora se encuentra en una posición diferente de R.
- La velocidad del vehículo es de aproximadamente 30 km/h (19 mph) o más rápida.

- Se muestra el símbolo de estado de i-ACTIVSENSE (sistema de advertencia/ayuda a la prevención de riesgos) (verde).
- El vehículo que va delante es un vehículo con cuatro ruedas.

NOTA

- El sistema DSA también podría funcionar en presencia de motocicletas y bicicletas.
- El DSA no funciona con los siguientes objetos.
 - Vehículos que se acercan
 - Peatones
 - Objetos estacionarios (como vehículos estacionados, obstrucciones)
- Si un vehículo delante del suyo viaja a una velocidad extremadamente baja, el sistema podría no detectarlo correctamente.
- Se puede desactivar el DSA. Sin embargo, cuando se coloca el encendido en OFF mientras el DSA está cancelado, el DSA se activa automáticamente la próxima vez que se coloque el encendido en ON. Consulte la sección Configuraciones en el manual de utilización de Mazda Connect. Consulte la sección Interruptor i-ACTIVSENSE OFF en la página 4-98.

▼ Advertencia de proximidad de vehículo delante

Cuando la distancia entre su vehículo y un vehículo delante es corta, el símbolo de estado i-ACTIVSENSE (sistema de advertencia/ayuda a la prevención de riesgos) cambia de verde a ámbar y la indicación de advertencia aparece en la exhibición de multinformación.

Compruebe las condiciones del entorno y mantenga una distancia de seguridad con el vehículo que va delante.

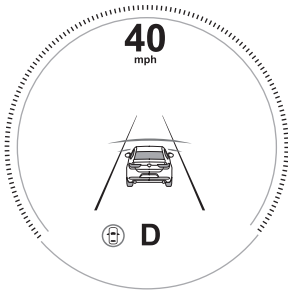

Alerta de atención de conductor (DAA)*

▼ Alerta de atención de conductor (DAA)

La DAA es un sistema que detecta la fatiga del conductor y la disminución de la atención, y anima al conductor a descansar.

Cuando el vehículo es conducido dentro de las líneas del carril en aproximadamente 65 a 140 km/h (41 a 86 mph), la DAA estima la cantidad de fatiga acumulada y la atención disminuida del conductor basándose en la información de la cámara sensora hacia adelante (FSC) y otra información del vehículo, y anima al conductor a tomar un descanso usando una indicación en la exhibición de multinformación y una advertencia sonora.

Use la DAA en autopistas o carreteras. Consulte la sección Cámara sensora hacia adelante (FSC) en la página 4-198.

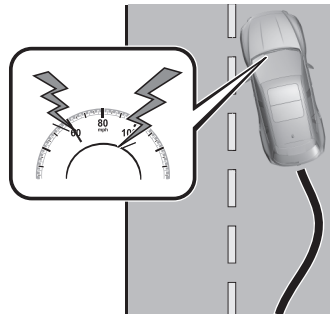

ADVERTENCIA

No se confíe completamente en el DAA y siempre conduzca cuidadosamente:

La DAA detecta la fatiga y la disminución de la atención y anima al conductor a tomar un descanso, sin embargo, no fue diseñada para evitar que el vehículo se desvíe. Si usted confía demasiado en la DAA, podría producirse un accidente. Conduzca con cuidado y opere el volante adecuadamente.

Además, es posible que el sistema no sea capaz de detectar correctamente la fatiga y la disminución de la atención del conductor en función del tráfico y de las condiciones de conducción. El conductor debe descansar lo suficiente para poder conducir con seguridad.

NOTA

- El DAA funciona cuando se cumplen todas las siguientes condiciones.
 - La velocidad del vehículo es aproximadamente de 65 a 140 km/h (de 41 a 86 mph).
 - El sistema detecta las líneas blancas (amarillas).
 - El sistema ha completado el aprendizaje de los datos de conducción del conductor después de transcurridos 60 minutos desde que el conductor comenzó a conducir el vehículo.
- El DAA no funciona en las siguientes condiciones.
 - La velocidad del vehículo es menos de aproximadamente 65 km/h (41 mph).
 - La velocidad del vehículo excede aproximadamente 140 km/h (86 mph).
- El vehículo está dando una curva cerrada.
- El vehículo está cambiando de carril.
- El sistema no puede detectar las líneas blancas (amarillas) de carril.
- El DAA no funcionará normalmente en las siguientes condiciones.
 - Líneas blancas (amarillas) son menos visibles debido a la suciedad o la pintura gastada.
 - El vehículo es sacudido o balanceado continuamente por fuertes vientos o caminos ásperos.
 - El vehículo es conducido agresivamente.
 - Al hacer cambios frecuentes de carril.
 - El vehículo está dando una curva.
- La DAA detecta la fatiga del conductor y la disminución de la atención basándose en los datos de conducción cuando el vehículo es conducido a una velocidad de 65 a 140 km/h (41 a 86 mph) durante aproximadamente 20 minutos. Los datos de conducción se reiniciarán en las siguientes condiciones.
 - El vehículo se detiene durante 15 minutos o más.
 - El vehículo se conduce a menos de 65 km/h (41 mph) durante unos 30 minutos.
 - El encendido está desconectado.
- Después de que la DAA ha mostrado el primer mensaje de descanso, no muestra el siguiente hasta que hayan pasado 60 minutos.

▼ Exhibición del sistema Alerta de atención de conductor (DAA)

Cuando el sistema detecta la fatiga o la disminución de la atención del conductor, activa la advertencia sonora y muestra una alerta en la exhibición de multinformación.

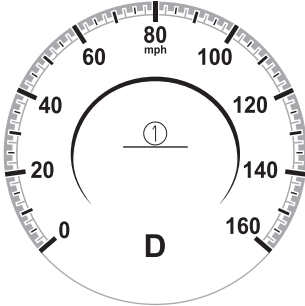

1. Aparece el mensaje "Tiempo para un descanso"

▼ Cancelar el sistema Alerta de atención de conductor (DAA)

La DAA se puede ajustar para que no se active. Consulte la sección Configuraciones en el manual de utilización de Mazda Connect.

Alerta de tránsito cruzando atrás (RCTA)*

▼ Alerta de tránsito cruzando atrás (RCTA)

El sistema RCTA está diseñado para ayudar al conductor a revisar el área de la parte trasera izquierda y derecha de su vehículo mientras éste da marcha atrás, alertando al conductor de la presencia de vehículos que se aproximan a la parte trasera de su vehículo.

El sistema RCTA detecta vehículos que se acercan por la parte trasera izquierda y derecha de su vehículo, y por la parte trasera de su vehículo cuando se va marcha atrás para salir de un estacionamiento, y notifica al conductor posibles peligros usando los indicadores de advertencia del monitoreo de punto ciego (BSM) y la advertencia sonora.

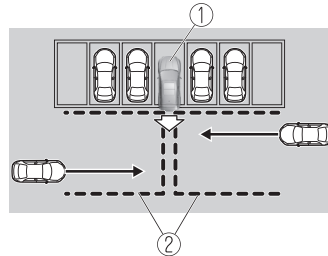

1. Su vehículo
2. Áreas de detección

! ADVERTENCIA

Siempre verifique visualmente el área alrededor antes de poner el vehículo en marcha atrás:

El sistema está diseñado sólo para asistirlo a verificar por vehículos atrás cuando pone el vehículo en marcha atrás. Debido a ciertas limitaciones en el funcionamiento de este sistema, el indicador de advertencia de monitoreo de punto ciego (BSM) podría no destellar o podría ser demorada a pesar de que haya un vehículo detrás del suyo. Siempre es responsabilidad del conductor verificar hacia atrás.

Funcionamiento de la RCTA

1. El sistema RCTA funciona cuando la palanca selectora se cambia a la posición de marcha atrás (R).
2. Si existe la posibilidad de un choque con un vehículo que se aproxima, los indicadores de advertencia de monitoreo de punto ciego (BSM) destellan y la advertencia sonora se activa simultáneamente.

Monitor retrovisor (vehículos con monitor retrovisor)

La indicación de advertencia de RCTA en el monitor retrovisor también sincroniza el indicador de advertencia de monitoreo de punto ciego (BSM) en los espejos de puerta.

Monitor de vista de 360° (vehículos con monitor de vista de 360°)

La indicación de advertencia de RCTA en el monitor de vista de 360° también sincroniza el indicador de advertencia de

monitoreo de punto ciego (BSM) en los espejos de puerta.

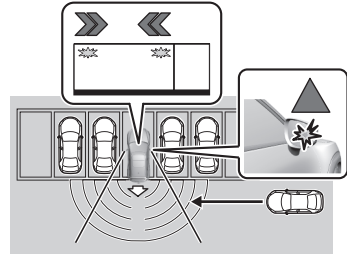

Función para cancelación del atenuador de iluminación

Si los indicadores de advertencia de BSM se encienden cuando las luces de estacionamiento están encendidas, el brillo de los indicadores de advertencia de BSM se atenúan. Si los indicadores de advertencia de BSM fueran difíciles de ver debido al resplandor del brillo alrededor al conducir sobre caminos cubiertos de nieve o con niebla, oprima el botón de cancelación de atenuador para cancelar el atenuador y aumentar el brillo de los indicadores de advertencias de BSM cuando estén encendidos.

Consulte la sección Iluminación del tablero de instrumentos en la página 4-24.

NOTA

- El sistema puede funcionar en las siguientes condiciones, incluso si ningún vehículo se aproxima.
- Un objeto que refleja las ondas de radio del radar, como un vehículo estacionado, una valla de seguridad o una pared, está directamente al lado de su vehículo.

- Un vehículo que se aproxima por la parte trasera izquierda y derecha de su vehículo disminuye la velocidad.
- Un vehículo que se aproxima por el lado trasero izquierdo y derecho de su vehículo hace un giro a la derecha o a la izquierda directamente en frente de su vehículo.
- Un vehículo rebasa a su vehículo mientras está parado.
- Su vehículo se encuentra en un área donde pueden ocurrir fuertes ondas de radio o ruido eléctrico, como cerca de una torre de televisión o una planta de energía.
- En los siguientes casos, la indicación de advertencia/luz de advertencia de i-ACTIVSENSE se enciende y el sistema deja de funcionar. Si la indicación de advertencia/luz de advertencia de i-ACTIVSENSE permanece encendido, haga inspeccionar el vehículo en un concesionario autorizado Mazda tan pronto como sea posible.
 - Ha ocurrido algún problema con el sistema incluyendo los indicadores de advertencia de monitoreo de punto ciego (BSM).
 - Ha ocurrido una gran desviación en la posición de instalación de un sensor de radar lateral trasero en el vehículo.
 - Hay una gran acumulación de nieve o hielo en el paragolpes trasero cerca de un sensor de radar lateral trasero.
 - Conducir sobre caminos cubiertos de nieve durante largos períodos.
 - La temperatura cerca de los sensores de radar se vuelve extremadamente caliente por conducir durante largos períodos de tiempo en bajada en el verano.

- El voltaje de la batería ha bajado.
- Bajo las siguientes condiciones, el sensor de radar lateral trasero no puede detectar vehículos que se aproximan o puede ser difícil detectarlos, y el sistema puede no funcionar normalmente.
 - La velocidad del vehículo al andar a marcha atrás es de aproximadamente 15 km/h (9 mph) o más rápida.
 - El área de detección del sensor de radar lateral trasero está obstruida por una pared cercana o un vehículo estacionado. (De marcha atrás con el vehículo a una posición donde el área de detección del sensor de radar no esté más obstruida.)

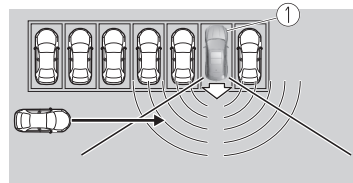

1. Su vehículo

- Se acerca un vehículo directamente desde atrás de su vehículo.

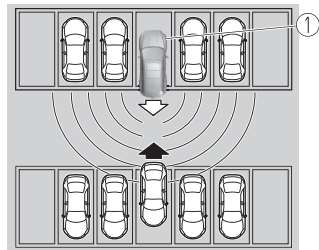

1. Su vehículo

- El vehículo está estacionado en un ángulo.

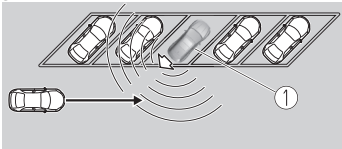

1. Su vehículo

- Directamente después de que el sistema RCTA se pueda usar mediante las características de personalización.
- Interferencia de ondas de radio de un vehículo estacionado cerca que está dotado de un sensor de radar.
- En los siguientes casos, podría ser difícil ver los indicadores de advertencia de monitoreo de punto ciego (BSM) encendidas/destellando que se encuentran en los espejos de las puertas.
 - La nieve o hielo se adhiere a los espejos de las puertas.
 - El vidrio de la puerta delantera está empañado o cubierto de nieve, escarcha o polvo.
- Desactive el sistema RCTA cuando arrastre un tráiler o cuando haya un accesorio como un portabicicletas en la parte trasera del vehículo. De lo contrario, las ondas de radio emitidas por el radar se bloquearán haciendo que el sistema no funcione normalmente.
- El sensor de radar lateral trasero del RCTA puede estar reglamentado por las leyes relacionadas a ondas de radio del país donde se conduce el vehículo. Si este sistema se utiliza en el extranjero, puede ser necesario apagarlo.
Consulte la sección Sensor de radar lateral trasero en la página 4-205.

- Si se utiliza un gancho de remolque genuino Mazda, el RCTA se apaga automáticamente.

▼ **Cancelación del funcionamiento de alerta de tránsito cruzando atrás (RCTA)**

Se puede desactivar el RCTA.

- **(Si sólo se apaga el sistema RCTA)**
Consulte la sección Configuraciones en el manual de utilización de Mazda Connect.
- **(Si el RCTA se apaga accionando el interruptor i-ACTIVSENSE OFF)**
Consulte la sección Interruptor i-ACTIVSENSE OFF en la página 4-98.

NOTA

Si se coloca el encendido en OFF mientras se cancela el sistema con el interruptor i-ACTIVSENSE OFF, el sistema se activa automáticamente la próxima vez que se coloque el encendido en ON. Sin embargo, si se cancela el sistema utilizando las características de personalización, el sistema no se activa automáticamente.

Control de cruceo de radar de Mazda con función Parar y continuar (MRCC con función Parar y continuar)*

▼ Control de cruceo de radar de Mazda con función Parar y continuar (MRCC con función Parar y continuar)

El MRCC con función Parar y continuar es un sistema diseñado para permitir la conducción a velocidad constante a un control de avance y velocidad establecidos para mantener una distancia constante con el vehículo que va delante en función de la velocidad de su vehículo. El sistema acelera, desacelera y detiene automáticamente su vehículo sin que tenga que pisar el pedal del acelerador o del freno.

Consulte también la siguiente información antes de utilizar el MRCC con función Parar y continuar.

- Consulte la sección Cámara sensora hacia adelante (FSC) en la página 4-198.
- Consulte la sección Sensor de radar delantero en la página 4-203.

ADVERTENCIA

No se confíe completamente en el MRCC con función Parar y continuar y siempre conduzca cuidadosamente:

El MRCC con función Parar y continuar puede no ser capaz de detectar un vehículo delante del suyo dependiendo del tipo de vehículo y sus condiciones, las condiciones meteorológicas y las condiciones de la carretera. Además, el sistema podría ser incapaz de desacelerar lo suficiente si el vehículo que va delante aplica los frenos de forma repentina o si otro vehículo se cruza en su carril, lo que podría provocar un accidente. Compruebe siempre las condiciones del entorno y pise el pedal del freno o del acelerador manteniendo una distancia de seguridad con el vehículo que va delante o con el que va detrás.

No use el sistema en las siguientes condiciones. De lo contrario, puede ocurrir un accidente inesperado:

- El vehículo se conduce por carreteras que no son autopistas.
- El vehículo se conduce por caminos con curvas cerradas o con mucho tráfico en los que no se pueden mantener las distancias suficientes entre los vehículos.
- El vehículo se conduce por caminos en los que las aceleraciones y desaceleraciones se repiten con frecuencia.
- El vehículo está saliendo del carril principal de una autopista para entrar en un intercambiador, un área de descanso o una zona de estacionamiento.
- El vehículo se conduce sobre caminos resbaladizos, como caminos con hielo, caminos cubiertos de nieve y caminos sin pavimentar.
- El vehículo se conduce en una larga pendiente descendente.
- El vehículo se conduce en una pendiente pronunciada.

- Un vehículo de dos ruedas, como una motocicleta o una bicicleta, circula por delante.
- El vehículo está siendo remolcado o remolcando otro vehículo.
- Las advertencias de proximidad se activan con frecuencia.

Apague el MRCC con función Parar y continuar cuando no lo esté usando.

Es peligroso dejar el MRCC con función Parar y continuar encendido cuando no está en uso pues podría funcionar inesperadamente, resultando en un accidente.

No salga del vehículo mientras está usando el control de mantenimiento de parada.

Salir del vehículo mientras el control de mantenimiento de parada está activo es peligroso ya que el vehículo podría moverse inesperadamente y podría producirse un accidente. Antes de salir del vehículo, apague el MRCC con función Parar y continuar, ponga la palanca del selector en la posición P, y aplique el freno de estacionamiento.

NOTA

- El MRCC con función Parar y continuar no funciona con los siguientes objetos.
 - Vehículos que se acercan
 - Peatones
 - Objetos estacionarios (como vehículos estacionados, obstrucciones)
- Si un vehículo delante del suyo viaja a una velocidad extremadamente baja, el sistema podría no detectarlo correctamente.

- El MRCC con función Parar y continuar puede emitir un sonido de funcionamiento de los frenos, pero no indica ningún problema.
- Las luces de freno se encienden mientras los frenos y el control de mantenimiento de parada funcionan mediante el control MRCC con función Parar y continuar.
- Si se desactiva el control de distancia entre vehículos mediante [Configuraciones] en Mazda Connect, el MRCC con función Parar y continuar pasa al control de cruceo.
Consulte la sección Configuraciones en el manual de utilización de Mazda Connect.

▼ Indicación de exhibición del sistema de control de cruceo de radar de Mazda con función Parar y continuar (MRCC con función Parar y continuar)

El estado de configuración y las condiciones de funcionamiento del MRCC con función Parar y continuar se indican en la exhibición de multinformación y en la exhibición de conducción activa.

Exhibición de multinformación (Exhibición básica)

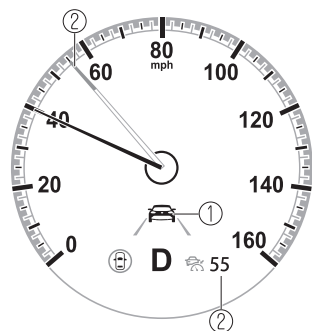

1. Visualización del vehículo situado delante del suyo

2. Velocidad del vehículo fijada con el MRCC con función Parar y continuar

Exhibición de multinformación (Exhibición i-ACTIVSENSE)

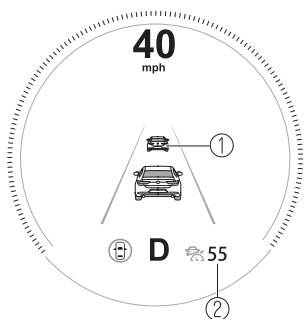

1. Visualización del vehículo situado delante del suyo
2. Velocidad del vehículo fijada con el MRCC con función Parar y continuar

Exhibición de conducción activa

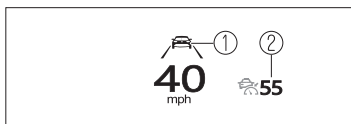

1. Visualización del vehículo situado delante del suyo
2. Velocidad del vehículo fijada con el MRCC con función Parar y continuar

Si hay un problema con el MRCC con función Parar y continuar, aparecen mensajes en las exhibiciones. Compruebe los detalles del problema y, a continuación, haga inspeccionar su vehículo en un concesionario autorizado Mazda. Consulte la sección Si se enciende o destella una de las luces de advertencia en la página 7-21.

▼ Advertencia de proximidad

Si su vehículo se aproxima a un vehículo que va delante mientras está en control de avance utilizando el Control de crucero de radar de Mazda con función Parar y continuar (MRCC con función Parar y continuar), se activa una advertencia sonora y se muestra una advertencia de frenos en la exhibición de multinformación. Compruebe las condiciones del entorno y mantenga una distancia de seguridad con el vehículo que va delante.

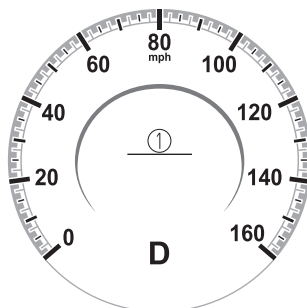

1. Aparece el mensaje "Presione el pedal de freno."

⚠ PRECAUCIÓN

- Mientras se pisa el pedal del acelerador, las advertencias y el control de frenos no funcionan aunque su vehículo se acerque al que va delante.
- En los siguientes casos, las advertencias y los frenos podrían no funcionar incluso si su vehículo se acerca al vehículo delante del suyo.
 - Su vehículo está siendo conducido a la misma velocidad que el vehículo que va delante del suyo.

- Inmediatamente después de que se ajuste el MRCC con función Parar y continuar.
- Inmediatamente después de soltar el pedal del acelerador.
- Otro vehículo entra en la senda delante de Ud.

▼ Ajuste del sistema

Interruptor de funcionamiento

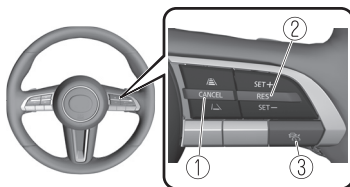

1. Interruptor CANCEL
2. Interruptor RES
3. Interruptor MRCC

Condiciones de funcionamiento

El MRCC con función Parar y continuar funciona cuando se cumplen todas las siguientes condiciones.

- El sistema MRCC con función Parar y continuar está activado.
- La palanca selectora se encuentra en la posición D.
- Se ha soltado el freno de estacionamiento.
- Todas las puertas están cerradas.
- El cinturón de seguridad del conductor está abrochado.
- La velocidad del vehículo es de 0 a 145 km/h (0 a 90 mph)

NOTA

- En los siguientes casos, el sistema MRCC con función Parar y continuar es cancelado cuando el vehículo va a 30 km/h (20 mph) o menos y aparece "Mazda Radar Cruise Control desactivado debajo de 30 km/h" en la exhibición de multinformación.
 - La Cámara sensora hacia adelante (FSC) no puede detectar objetos (el parabrisas está dañado o sucio).
 - Hay un problema con la función de control de mantenimiento de parada.
 - Hay un problema con la función del freno de estacionamiento eléctrico (EPB).





Ajustar la velocidad del vehículo

1. Oprima el interruptor MRCC para encender el sistema.
2. Acelere el vehículo hasta que alcance la velocidad deseada utilizando el pedal del acelerador y oprima el interruptor RES hacia arriba (SET+) o hacia abajo (SET-) para ajustar la velocidad.

NOTA

- Al encender el sistema, se enciende la indicación de espera de MRCC (blanca) y aparecen las indicaciones de exhibición de MRCC en la exhibición de multinformación y en la exhibición de conducción activa.

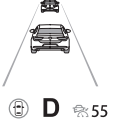





- Cuando se ajusta la velocidad del vehículo, la velocidad ajustada del vehículo se muestra en las exhibiciones y la indicación de espera de MRCC (blanca) cambia a la indicación de ajuste del MRCC (verde).
- El ajuste de la velocidad mínima es de 30 km/h (19 mph).

Estado de conducción	Indicación en exhibición multin-formación	Indicación en exhibición de conducción activa
Durante la conducción a velocidad constante		55 mph 
Durante la conducción bajo el control de avance		40 mph 

Ajustar la distancia entre vehículos

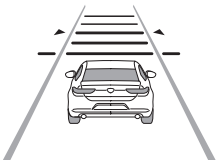
La distancia entre vehículos se ajusta a una distancia más corta oprimiendo el interruptor de CANCELACIÓN hacia abajo, y a una distancia más larga oprimiendo el interruptor de CANCELACIÓN hacia arriba. La distancia entre vehículos puede ajustarse en 4 niveles: Distancia larga, media, corta y extremadamente corta. La distancia entre vehículos aumenta y disminuye dependiendo de la velocidad del vehículo.

Guía de la distancia entre vehículos (a 80 km/h (50 mph) de velocidad del vehículo)	Indicación en exhibición multin-formación	Indicación en exhibición de conducción activa ¹
Grande (aprox. 50 m (164 pies))		

Guía de la distancia entre vehículos (a 80 km/h (50 mph) de velocidad del vehículo)	Indicación en exhibición multiformación	Indicación en exhibición de conducción activa ^{*1}
Media (aprox. 40 m (131 pies))		
Corta (aprox. 30 m (98 pies))		
Extremadamente corta (aprox. 25 m (82 pies))		

*1 Exhibe una imagen emergente en la exhibición de conducción activa sólo cuando el conductor acciona el interruptor.

Cambio de la velocidad de vehículo ajustada

Cómo cambiar la velocidad de vehículo ajustada utilizando el interruptor RES

Cuando se oprime el interruptor RES hacia arriba (SET+), el vehículo acelera y cuando se oprime el interruptor RES hacia abajo (SET-), el vehículo desacelera.

- Oprima y suelte inmediatamente: 1 km/h (1 mph)
- Oprima y mantenga oprimido: 10 km/h (5 mph)

Cómo cambiar la velocidad de vehículo ajustada usando el pedal del acelerador

Pise el pedal del acelerador hasta que la velocidad del vehículo alcance la velocidad deseada, entonces oprima el interruptor RES hacia arriba (SET+) o hacia abajo (SET-) y suelte el interruptor.

Cancelación temporal

Si se cumple alguna de las siguientes condiciones, la función MRCC con función Parar y continuar se cancela temporalmente.

- No se cumplen las condiciones de funcionamiento de la función MRCC con función Parar y continuar.

- Se oprime el interruptor CANCEL.
- Se ha pisado el pedal de freno.
- Los sensores de radar delanteros no pueden detectar objetos de destino.
- El DSC funciona.
- El soporte de freno inteligente (SBS) funciona.
- La frecuencia de la operación de frenado por el MRCC con función Parar y continuar es alta.
- Ocurre un problema en el sistema.

Reanudar el control

Si la MRCC con función Parar y continuar es temporalmente cancelada, usted puede reanudar el funcionamiento en la velocidad ajustada previamente oprimiendo el interruptor RES después de que se vuelvan a cumplir todas las condiciones para el funcionamiento.

Para desconectar el sistema

Cuando se oprime el interruptor MRCC mientras el MRCC está operando, el MRCC se apaga.

▼ Control de mantenimiento de parada

Mientras use el control de avance con el MRCC con función Parar y continuar, su vehículo se detendrá cuando un vehículo que está delante del suyo se detenga. Cuando su vehículo se detenga y el control de mantenimiento de parada funcione, se encenderá el indicador del MRCC con función Parar y continuar.

HOLD

NOTA

- El freno de estacionamiento se aplicará automáticamente y el vehículo se mantendrá en su posición de parada cuando haya transcurrido 10 minutos o más desde que se activó el control de mantenimiento de parada. Cuando esto ocurre, la función MRCC con función Parar y continuar se cancela temporalmente.

Reanudar la conducción

Mientras está en control de mantenimiento de parada, si el vehículo que va delante comienza a moverse y la distancia desde el vehículo aumenta, el control de mantenimiento de parada se cancelará y su vehículo reanudará la conducción realizando cualquiera de las siguientes operaciones.

- Oprima el interruptor RES.
- Pise el pedal del acelerador.

NOTA

Si el vehículo que va delante comienza a moverse en los tres segundos siguientes a la detención de su vehículo, el control de avance continuará aunque usted no reanude la conducción de su vehículo.

Información sobre la reanudación de la conducción

Si no reanuda la conducción unos segundos después de que el vehículo que va delante comience a moverse durante el control de mantenimiento de parada, el indicador de vehículo adelante en la exhibición de multinformación destella para instarle a reanudar la conducción. Si sigue sin reanudar la conducción después de que el indicador destelle, un sonido se activa para señalarle que debe reanudar la conducción.

Asistencia en congestión vehicular (TJA)*

▼ Asistencia en congestión vehicular (TJA)

La TJA es un sistema que consta de una función de control de avance y una función de asistencia de dirección para reducir la fatiga del conductor durante atascos al conducir en vías rápidas o autopistas.

Este sistema lleva a cabo el control de avance para mantener una distancia constante entre su vehículo y el vehículo delante a una velocidad del vehículo preestablecida, sin tener que usar el pedal del freno o acelerador. Además, con la función de asistencia de dirección, cuando se detectan las líneas de carril del vehículo, la función ayuda al conductor a mantener el vehículo dentro de las líneas de carril. Si no se detectan líneas de carril, la función proporciona al conductor asistencia para mantener el vehículo utilizando la trayectoria del vehículo delante del suyo.

 ADVERTENCIA

No se confíe completamente en la TJA:

- La TJA no es un sistema de conducción automática. Además, las funciones tienen limitaciones. No confíe completamente en el sistema y mantenga siempre el rumbo utilizando el volante.
- Establezca la velocidad del vehículo dentro del límite de velocidad de acuerdo con las condiciones de la carretera y las condiciones meteorológicas.

➤ La TJA puede no ser capaz de detectar un vehículo delante del suyo dependiendo del tipo de vehículo y sus condiciones, las condiciones meteorológicas y las condiciones de la carretera. Además, es posible que el sistema no pueda desacelerar lo suficiente si un vehículo que circula por delante frena repentinamente, si otro vehículo cruza el carril de circulación o si la diferencia de velocidad entre su vehículo y el vehículo que circula delante del suyo es mayor, lo que podría provocar un accidente. Compruebe las condiciones del entorno y conduzca siempre con cuidado, manteniendo al mismo tiempo una distancia de seguridad con respecto a los vehículos que circulan delante y detrás del suyo.

Para propósitos de seguridad, desconecte la TJA cuando no lo use.

Es peligroso dejar la TJA encendida cuando no está en uso pues podría funcionar inesperadamente, resultando en un accidente.

No use la TJA en las siguientes condiciones. De lo contrario, puede ocurrir un accidente inesperado.

➤ Caminos generales que no sean autopistas o carreteras (la conducción en estas circunstancias utilizando la TJA no es posible).

- Caminos con curvas cerradas y donde el tránsito vehicular es pesado con espacio insuficiente entre vehículos, o caminos donde es necesario acelerar y desacelerar frecuente y repetidamente (no es posible conducir bajo esas condiciones usando el TJA).
- Cuando entre y salga de intercambiadores, áreas de servicio y áreas de estacionamiento de carreteras (si sale de una carretera usando el control de avance, el vehículo delante del suyo no será rastreado y su vehículo podría acelerar a la velocidad preajustada).
- Caminos resbalosos como superficies cubiertas de hielo o nieve (los neumáticos podrían patinar haciendo que pierda el control del vehículo, o es posible que el control de mantenimiento de parada no funcione.)
- Bajadas prolongadas (para mantener la distancia entre vehículos, el sistema aplica automática y continuamente los frenos lo que puede resultar en la pérdida de la potencia de frenado).
- Los vehículos de dos ruedas, como las motocicletas o las bicicletas, van por delante.
- Pendientes muy pronunciadas (es posible que el vehículo que está delante de usted no sea detectado correctamente, su vehículo podría deslizarse al ser detenido por el control de mantenimiento de parada o podría acelerarse repentinamente después que comience a moverse.)
- Conducir con mal tiempo (lluvia, niebla y nieve).

- El vehículo se conduce en caminos resbalosos como superficies cubiertas de hielo o nieve y no pavimentadas (los neumáticos podrían patinar haciendo que pierda el control del vehículo, o es posible que el control de mantenimiento de parada no funcione.)
- Se usan neumáticos de diferentes tamaños, como neumático de repuesto temporal.
- Se utilizan neumáticos con una banda de rodadura insuficiente.
- Los neumáticos no tienen la presión de aire especificada.
- El vehículo se está usando para remolcar una autocaravana o un remolque para botes.
- Se utilizan cadenas para nieve.
- El vehículo es conducido en caminos con líneas de carril que no son líneas blancas (amarillas), como una autopista.

No salga del vehículo mientras está usando el control de mantenimiento de parada.

Salir del vehículo mientras el control de mantenimiento de parada está activo es peligroso ya que el vehículo podría moverse inesperadamente y podría producirse un accidente. Antes de salir del vehículo, apague la TJA, aplique el freno de estacionamiento y, a continuación, coloque la palanca selectora en la posición P.



Desconecte el sistema cuando el vehículo está en un rodillo de chasis. Tenga en cuenta las siguientes precauciones para que la TJA pueda funcionar normalmente.

- Desconecte el sistema cuando el vehículo está en un rodillo de chasis.
- No modifique la suspensión del vehículo.
- Use siempre ruedas del tamaño especificado para las ruedas delanteras y traseras. Consulte a un concesionario autorizado Mazda para cambiar los neumáticos.

NOTA

- El control de avance no detecta lo siguiente como objetos físicos.
 - Vehículos que se aproximan en la dirección opuesta
 - Peatones
 - Objetos estacionarios (vehículos estacionados, obstrucciones)
- Si un vehículo delante del suyo viaja a una velocidad extremadamente baja, el sistema podría no detectarlo correctamente.
- Si hay una estructura en la carretera o un objeto (como un monorriel) a baja altura del suelo delante del vehículo, el sistema puede no funcionar. Por lo tanto, no utilice la TJA.
- No use la TJA bajo las siguientes condiciones en que las advertencias de proximidad se activan frecuentemente.
- Si fuera necesario acelerar para cambiar de senda o el vehículo delante del suyo frena repentinamente haciendo que se acerque rápidamente, acelere usando el pedal del acelerador o desacelere usando el pedal de frenos dependiendo de las condiciones.

- Mientras la TJA está en uso, no se produce ningún frenado del motor previsto aunque se mueva la palanca selectora. Si quiere desacelerar, baje el ajuste de velocidad del vehículo o pise el pedal de frenos.
- Durante el frenado con el control TJA, es posible que escuche un sonido de funcionamiento, pero esto no indica un problema.
- Las luces de freno se encienden mientras se frena con el control TJA en funcionamiento, sin embargo, pueden no encenderse mientras el vehículo está en una bajada a la velocidad de vehículo establecida o viajando a una velocidad constante y siguiendo un vehículo delante del suyo.
- En las siguientes condiciones, la TJA podría no detectar correctamente las líneas blancas (amarillas) o vehículos que circulan por delante y la TJA podría no funcionar normalmente.
 - La cámara sensora hacia adelante (FSC) no puede reconocer el área delante del vehículo debido a suciedad o niebla.
 - Las líneas de carril blancas (amarillas) son menos visibles debido a la suciedad o la pintura gastada.
 - Líneas de carril blancas (amarillas) o vehículos que circulan por delante son menos visibles debido al mal tiempo (lluvia, niebla o nieve).
 - El vehículo es conducido en un carril temporal o sección con un carril cerrado resultante de construcciones en el camino donde puede haber varias líneas de carriles blancas (amarillas) o que estén interrumpidas.
- La cámara capta una línea oscura, como una línea temporal que se utiliza para la construcción, o debido a la sombra, nieve no derretida o pozos llenos de agua.
- La superficie del camino está mojada y brilla después de la lluvia, o hay charcos en el camino.
- Se carga equipaje pesado en el compartimiento para equipajes o los asientos traseros causando que el vehículo se incline.
- Un vehículo delante del suyo está conduciendo cerca de la línea blanca (amarilla) de carril que no está muy visible.
- El parabrisas están sucio o empañado.
- El vehículo se conduce a través de una intersección, un cruce o una bifurcación en el camino.
- Cuando las líneas de carril blancas (amarillas) no pueden ser detectadas debido a las condiciones meteorológicas y las condiciones de la carretera.
- El brillo de alrededor cambia súbitamente como al entrar o salir de un túnel.
- La iluminación de los faros es débil debido a la suciedad o a que el eje óptico está desviado en la noche.
- La luz de fondo se refleja en la superficie de la carretera o la superficie de la carretera está mojada y brillante después de la lluvia.
- La sombra de una valla de seguridad paralela a la línea blanca (amarilla) de carril en el camino.
- El ancho del carril demasiado angosto o ancho.
- El camino excesivamente desperejo.
- El vehículo se sacude después de golpear un pozo.

- Hay varias marcas del camino o líneas de división (marcas de carriles) de varias formas cerca de una intersección.
- El área delante de la cámara está sucia o se ha instalado un objeto que obstruye el campo de visión.
- Gases de escape del vehículo enfrente, arena, nieve y vapor de agua saliendo de pozos y rejillas, y agua que salpica.
- Los alrededores están oscuros como en las primeras horas de la tarde o de la mañana.
- Un vehículo que circula por delante con una cierta forma de luz de cola.
- Un vehículo que circula por delante se desvía de la línea de recorrido de su vehículo.
- Un vehículo que circula por delante está conduciendo erráticamente.
- El vehículo es conducido en caminos con curvas cerradas.

Función de control de avance

Si se detecta un vehículo delante del suyo mientras conduce a velocidad constante, se exhibe la indicación de vehículo delante del suyo y se realiza el control de conducción.

Función de asistencia de dirección

Cuando se detectan líneas de carril, la función ayuda al conductor a mantener el vehículo dentro de las líneas de carril. Si no se detectan líneas de carril, la función proporciona al conductor asistencia para mantener el vehículo utilizando la trayectoria del vehículo delante del suyo.

NOTA

Advertencia de límite de asistencia de dirección

Si la función de asistencia de dirección no puede mantener el vehículo dentro de las líneas de carril mientras la función de asistencia de dirección está operando, se activa una advertencia sonora y se muestra una advertencia en la exhibición de multinformación para instar al conductor a que use el volante.

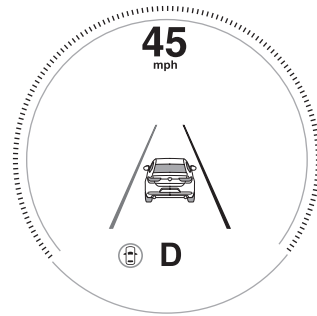

▼ Indicación de exhibición de Asistencia en congestión vehicular (TJA)

El estado de configuración y las condiciones de funcionamiento de la TJA se indican en la exhibición de multinformación o en la exhibición de conducción activa.

Exhibición de multinformación (Exhibición básica)

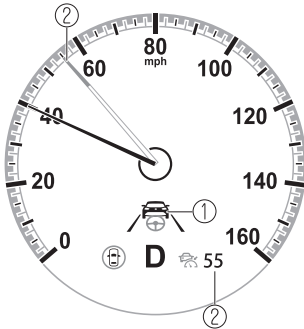

1. Visualización del vehículo situado delante del suyo
2. TJA Velocidad de vehículo fijada

Exhibición de multinformación (Exhibición i-ACTIVSENSE)

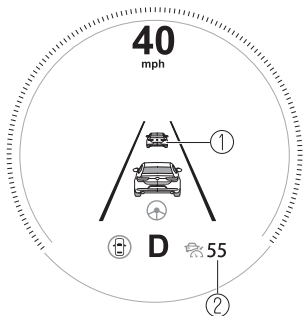

1. Visualización del vehículo situado delante del suyo
2. TJA Velocidad de vehículo fijada

Exhibición de conducción activa

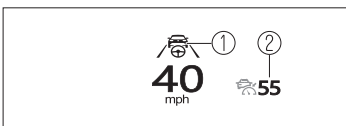

1. Visualización del vehículo situado delante del suyo

2. TJA Velocidad de vehículo fijada

Exhibición de la función de asistencia de dirección

Quando la función de asistencia de dirección funciona, la exhibición de asistencia de dirección en la pantalla cambia de blanco a verde.



NOTA

Puede ver la exhibición de multinformación para comprobar si la asistencia de dirección está realizando controles junto con las líneas del carril de tráfico o un vehículo delante del suyo.

Inactivo



Activo (vehículo delante)



Activo (línea de carril)



Si hay un problema con la TJA, se mostrará un mensaje en la exhibición de multinformación. Compruebe los detalles del problema en la exhibición central y, a continuación, haga inspeccionar su vehículo en un concesionario autorizado Mazda. Consulte la sección Si se enciende o destella una de las luces de advertencia en la página 7-21.

▼ Advertencia de proximidad

Si su vehículo se acerca rápidamente al vehículo delante del suyo mientras están conduciendo con el control de avance, la advertencia sonora se activa y la advertencia de frenos aparece en la exhibición. Mantenga una distancia segura entre su vehículo y el vehículo delante del suyo.

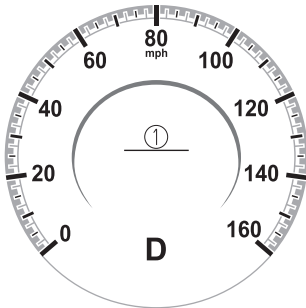

1. Aparece el mensaje "Presione el pedal de freno."

NOTA

En los siguientes casos, las advertencias y los frenos podrían no funcionar incluso si su vehículo comienza a acercarse al vehículo delante del suyo.

- Directamente después de dejar de pisar el pedal del acelerador.
- Otro vehículo entra en la senda delante de usted.

- Usted está conduciendo su vehículo a la misma velocidad que el vehículo delante del suyo.
- Directamente después de que la TJA opere.

▼ Ajuste del sistema

Condiciones de funcionamiento

Función de control de avance

El TJA funciona cuando se cumplen todas las siguientes condiciones.

- La velocidad del vehículo es de aproximadamente 0 km/h (0 mph) a 145 km/h (90 mph).
- La palanca selectora está en la posición D o M (modo manual).
- La TJA está funcionando.
- La función de control de avance del control de crucero de radar de Mazda (MRCC) o del control de crucero de radar de Mazda con función Parar y continuar (MRCC con función Parar y continuar) está ajustada en operable (si estaba ajustada en inoperable, establézcala en operable utilizando la función de personalización).
- No se ha pisado el pedal del freno.
- Se ha soltado el freno de estacionamiento (el indicador del freno de estacionamiento eléctrico (EPB) está apagado).
- No hay ningún problema con el DSC.
- Todas las puertas están cerradas.
- El cinturón de seguridad del conductor está abrochado.

NOTA

- Bajo las siguientes condiciones, la TJA no se puede utilizar cuando la velocidad del vehículo es de 30 km/h (19 mph) o menos.
 - Hay un problema con la función de control de mantenimiento de parada.
 - Hay un problema con la función del freno de estacionamiento eléctrico (EPB).
- La TJA no puede iniciarse directamente después de arrancar el motor.

Función de asistencia de dirección

La función de asistencia de dirección funciona cuando se cumplen todas las siguientes condiciones.

- Su vehículo se mueve a menos de 56 km/h (35 mph).
- Se detectan las líneas de carril blancas (amarillas) en ambos lados y usted conduce cerca del centro del carril, o su vehículo detecta un vehículo por delante.
- El volante no se gira bruscamente.
- No se usa la palanca de señal de viraje.
- La función de control de avance está en funcionamiento.

NOTA

- La función de asistencia de dirección opera de manera que el vehículo permanezca cerca del centro del carril de conducción, sin embargo, dependiendo de condiciones tales como la curvatura de la carretera, una pendiente y ondulaciones de la carretera, así como la velocidad del vehículo, es posible que la función no pueda mantener el vehículo cerca del centro del carril de conducción.

Método de ajustes

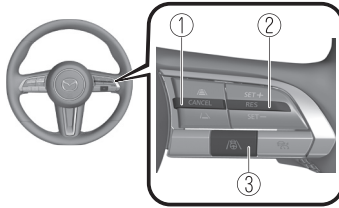

1. Interruptor CANCEL
2. Interruptor RES
3. Interruptor TJA

1. Oprima el interruptor TJA.

La indicación de espera de TJA (blanco) se enciende. Además, la indicación de exhibición de la TJA aparece en la exhibición de multiformación al mismo tiempo.



2. Ajuste la velocidad del vehículo al ajuste deseado utilizando el pedal del acelerador y oprima el interruptor RES hacia arriba (SET+) o hacia abajo (SET-) para iniciar el control de avance.

La velocidad ajustada se indica en la exhibición. Al mismo tiempo, la indicación de espera de la TJA (blanca) cambia a la indicación de ajuste de la TJA (verde).



3. El control de avance se puede utilizar cuando todas las condiciones correspondientes se cumplen, o la función de asistencia de dirección se puede utilizar cuando se cumplen todas las condiciones para su funcionamiento.

NOTA

- Si se detecta un vehículo delante del suyo mientras conduce a velocidad constante, se exhibe la indicación de vehículo delante del suyo y se realiza el control de conducción. Además, cuando no se detecta más un vehículo delante del suyo, se apaga la indicación de vehículo delante del suyo y el sistema vuelve a funcionar a velocidad constante.
- No se podrá controlar hacia adelante si el vehículo delante está conduciendo más rápido que la velocidad ajustada de su vehículo. Ajuste el sistema a la velocidad de vehículo deseada usando el pedal del acelerador.
- Cuando el encendido está en OFF, se mantiene el estado del sistema antes de desconectarlo. Por ejemplo, si se coloca el encendido en OFF con la TJA operable, la TJA permanece operativa la próxima vez que se coloque el encendido en ON.
- Cuando se oprime el interruptor TJA mientras el control de cruceo de radar de Mazda (MRCC) o el control de cruceo de radar de Mazda con función Parar y continuar (MRCC con función Parar y continuar) está en funcionamiento, la TJA funciona. Además, cuando se oprime el interruptor MRCC mientras la TJA está en funcionamiento, el control de cruceo de radar de Mazda (MRCC) o el control de cruceo de radar de Mazda con función Parar y continuar (MRCC con función Parar y continuar) funciona.

Cambio de la velocidad de vehículo ajustada

(Para acelerar/desacelerar usando el interruptor RES)

Cuando se oprime el interruptor RES hacia arriba (SET+), el vehículo acelera y cuando se oprime el interruptor RES hacia abajo (SET-), desacelera.

- Oprima y suelte inmediatamente: 1 km/h (1 mph)
- Oprima y mantenga oprimido: 10 km/h (5 mph)

(Para aumentar la velocidad usando el pedal del acelerador)

Pise el pedal del acelerador y oprima el interruptor RES hacia arriba (SET+) o hacia abajo (SET-) a la velocidad deseada. Si no usa un interruptor, el sistema volverá a la velocidad ajustada después libere su pie del pedal del acelerador.







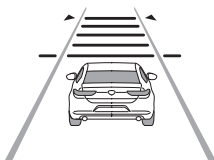

NOTA

- Las advertencias y el control de freno no funcionan mientras se pisa el pedal del acelerador.
- La menor velocidad posible que se puede ajustar en la TJA es 30 km/h (19 mph).
- Puede cambiar el ajuste de velocidad del vehículo accionando el interruptor RES durante el control de mantenimiento de parada.

Cambio de la distancia entre vehículos durante el control de avance

La distancia entre vehículos se puede ajustar a 4 niveles; grande, media y corta, y extremadamente corta.

La distancia entre vehículos se ajusta a una distancia menor oprimiendo el interruptor CANCEL hacia abajo. La distancia entre vehículos se ajusta a una distancia mayor oprimiendo el interruptor CANCEL hacia arriba.

Guía de la distancia entre vehículos (a 80 km/h (50 mph) de velocidad del vehículo)	Indicación en la exhibición	
	Indicación en exhibición multinformación	Indicación en exhibición de conducción activa* ¹
Grande (aprox. 50 m (164 pies))		
Media (aprox. 40 m (131 pies))		
Corta (aprox. 30 m (98 pies))		
Extremadamente corta (aprox. 25 m (82 pies))		

*¹ Muestra una imagen emergente cuando se utiliza el interruptor CANCEL.

NOTA

- La distancia entre vehículos varía dependiendo de la velocidad del vehículo, y a más corta es la velocidad del vehículo, más corta es la distancia.

- Cuando el encendido se coloca en ACC u OFF, la distancia ajustada entre vehículos se toma automáticamente en cuenta, incluso al arrancar de nuevo el motor.

La función está temporalmente cancelada.

Función de control de avance

Cuando se llevan a cabo las siguientes acciones, la función de control de avance se cancela temporalmente y la indicación de ajuste de la TJA (verde) pasa a la indicación de espera de la TJA (blanca) al mismo tiempo.

- Se oprime una vez el interruptor CANCEL.
- Se ha pisado el pedal de freno.
- La palanca selectora está en la posición P, N o R.

En los siguientes casos, se muestra la indicación de cancelación de la TJA y se activa un sonido una sola vez.

- El DSC funciona.
- El soporte de freno inteligente (SBS) funciona.
- El vehículo es conducido en bajada durante un largo tiempo.
- Ocurre un problema con el sistema.
- El sensor de radar delantero no puede detectar objetivos grandes (durante la lluvia, neblina, nieve u otras condiciones meteorológicas inclementes, o cuando la rejilla del radiador está sucia).
- Se ha aplicado el freno de estacionamiento.
- Una de las puertas está abierta.
- El cinturón de seguridad del conductor está desabrochado.
- La frecuencia de frenado por el control TJA es alta.
- El freno de estacionamiento se aplica automáticamente durante el control de mantenimiento de parada.

Función de asistencia de dirección

Si se cumple una de las siguientes condiciones, la función de asistencia de dirección se cancelará temporalmente.

- La función de control de avance se cancela.
- Las líneas de carril blancas (amarillas) no pueden ser detectadas o un vehículo adelante no puede ser reconocido.
- La velocidad de su vehículo es mayor de aproximadamente 64 km/h (40 mph).
- Se ha pisado el pedal del acelerador.
- Se usa la palanca de señales de viraje.
- Se está conduciendo el vehículo en una curva cerrada.
- El ancho del carril demasiado angosto o ancho.

- El vehículo cruza una línea de carril.
- El conductor saca sus manos del volante.
- Se gira el volante abruptamente.
- Ocurre un problema con el sistema.
- La temperatura en la cámara sensora hacia adelante (FSC) es muy alta o muy baja.
- El parabrisas alrededor de la cámara sensora hacia adelante (FSC) está empañado.
- El parabrisas alrededor de la cámara sensora hacia adelante (FSC) está bloqueado por una obstrucción, provocándole baja visibilidad.

NOTA

- Si quita las manos del volante, se indica una advertencia (amarilla) en la exhibición de multinformación. Entonces, si sigue dejando las manos fuera del volante, se indica una advertencia (roja) en la exhibición de multinformación y en la exhibición de conducción activa y se activa una advertencia sonora.

Exhibición de multinformación (advertencia (amarilla))

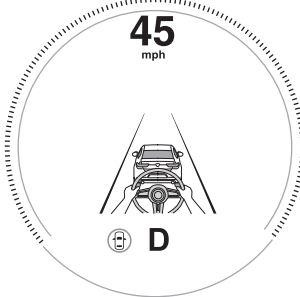

Exhibición de multinformación (advertencia (roja))

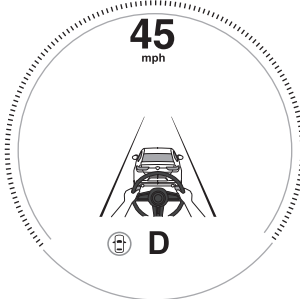

Exhibición de conducción activa (advertencia (roja))



- Si el volante se sujeta de forma ligera, o dependiendo de las condiciones de la carretera, el sistema determina que usted ha soltado el volante aunque lo esté sujetando, y se indica una alerta en la exhibición de multinformación y en la exhibición de conducción activa.

Para reanudar el funcionamiento

Si la TJA es temporalmente cancelada, usted puede reanudar el funcionamiento en la velocidad ajustada previamente oprimiendo el interruptor RES después de que se haya cumplido todas las condiciones para el funcionamiento.

NOTA

- Si la velocidad ajustada no se indica en la exhibición, el sistema no funciona incluso si oprime el interruptor RES.
- Después de usar, la asistencia de dirección podría no funcionar durante un período máximo de 5 segundos hasta que se detecten las líneas de carriles o se reconozca un vehículo delante del suyo.

Apagando

Cuando se oprime el interruptor TJA mientras la TJA está operando, la TJA se apaga.

▼ Control de mantenimiento de parada

Mientras use el control de avance con la TJA, su vehículo se detendrá cuando un vehículo que está delante del suyo se detenga. Cuando el vehículo se detenga y el control de mantenimiento de parada funcione, se encenderá el indicador de la TJA.

HOLD

NOTA

- Incluso si la TJA es temporalmente cancelada durante el control de mantenimiento de parada, el vehículo se mantiene en su posición de parada.
- El freno de estacionamiento se aplicará automáticamente y el vehículo se mantendrá en su posición de parada cuando haya transcurrido 10 minutos o más desde que se activó el control de mantenimiento de parada. Cuando esto ocurre, la TJA se cancela temporalmente.
- Las luces del freno se encienden durante el control de mantenimiento de parada.

Para reanudar la conducción

Una vez que el vehículo que está delante del suyo comience a moverse mientras su vehículo se detiene como resultado del control de mantenimiento de parada, oprima el interruptor RES o pise el pedal del acelerador para cancelar el control de mantenimiento de parada y empiece la conducción.

NOTA

- Cuando reanude la conducción al oprimir el interruptor RES, su vehículo no comienza moverse hasta que la distancia entre su vehículo y el vehículo que está adelante se agrande hasta la distancia especificada o más lejos.
- Si la TJA se cancela temporalmente, pise el pedal del acelerador y comience a conducir el vehículo. Si la TJA se cancela temporalmente, usted no puede reanudar la conducción oprimiendo el interruptor RES si no hay vehículos delante del suyo.
- Si el vehículo que va adelante comienza a moverse dentro de los 3 segundos después de que su vehículo se detiene por el control de mantenimiento de parada, el control de avance continuará incluso si usted no comienza a conducir su vehículo nuevamente, por ejemplo, presionando el pedal del acelerador.

Información de salida del vehículo

Si usted no reanuda la conducción al cabo de unos segundos después de que el vehículo que está adelante comienza a moverse durante el control de mantenimiento de parada, el indicador de vehículo adelante de la exhibición de multinformación parpadea para instar al conductor a reanudar la conducción. Si no reanuda la conducción después de que el indicador destelle, un sonido se activa para señalarle que debe reanudar la conducción.

Sistema de asistencia de mantenimiento en carril (LAS)*

▼ Sistema de asistencia de mantenimiento en carril (LAS)

El LAS proporciona asistencia de dirección para ayudar al conductor a permanecer dentro del carril en caso de que el vehículo se esté desviando. La cámara sensora hacia adelante (FSC) detecta las líneas blancas (líneas amarillas) de carril en que se desplaza el vehículo y si el sistema determina que el vehículo se puede desviar de su carril, hace funcionar la dirección asistida eléctrica para ayudar al conductor con el volante. El sistema también alerta al conductor mostrando una alerta en la exhibición de multiformación y en la exhibición de conducción activa. Use el sistema cuando conduzca el vehículo por caminos con líneas blancas (amarillas), por ejemplo, vías rápidas y autopistas.

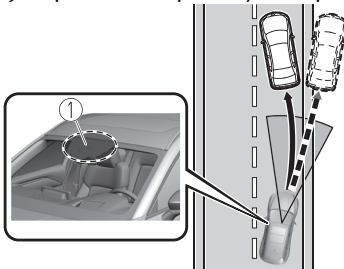

1. Cámara sensora hacia adelante (FSC)

⚠ ADVERTENCIA

No se confíe completamente en el sistema LAS:

- El sistema LAS no es un sistema de conducción automática. Además, el sistema no fue diseñado para compensar por falta de cuidado de parte del conductor, y sobre confiarse en el sistema puede conducir a un accidente.
- Las funciones del LAS tienen limitaciones. Manténgase conduciendo derecho usando el volante y haciéndolo con cuidado.
- No utilice el LAS en las siguientes circunstancias, ya que de lo contrario podría producirse un accidente.
 - El vehículo se conduce sobre caminos resbaladizos como caminos con hielo o cubiertos de nieve y caminos sin pavimentar.
 - Se usan neumáticos de diferentes tamaños, como neumático de repuesto temporal.
 - Se utilizan neumáticos con una banda de rodadura insuficiente.
 - Los neumáticos no tienen la presión de aire especificada.
 - El vehículo se está usando para remolcar una autocaravana o un remolque para botes.
 - Se utilizan cadenas para nieve.
 - El vehículo es conducido en caminos con líneas de carril que no son líneas blancas (amarillas), como una autopista.

⚠ PRECAUCIÓN

Tenga en cuenta las siguientes precauciones para que el sistema LAS pueda funcionar normalmente.

- No modifique la suspensión del vehículo.

- Use siempre ruedas del tipo y tamaño especificado para las ruedas delanteras y traseras. Consulte a un concesionario autorizado Mazda para cambiar los neumáticos.

NOTA

El sistema no funcionará normalmente en las siguientes condiciones.

- Las líneas de carril blancas (amarillas) son menos visibles debido a la suciedad o la pintura gastada.
- Líneas de carril blancas (amarillas) son menos visibles debido al mal tiempo (lluvia, niebla o nieve).
- El vehículo es conducido en un carril cerrado resultante de construcciones en el camino donde puede haber varias líneas de carriles blancas (amarillas) o que estén interrumpidas.
- La cámara capta una línea oscura, como una línea temporal que se utiliza para la construcción, o debido a la sombra, nieve no derretida o pozos llenos de agua.
- El brillo de alrededor cambia súbitamente como al entrar o salir de un túnel.
- Luz de fondo se refleja desde la superficie del camino.
- La superficie del camino está mojada y brilla después de la lluvia, o hay charcos en el camino.
- El ancho del carril demasiado angosto.
- El vehículo es conducido en caminos con curvas cerradas.
- Se carga equipaje pesado en el compartimiento para equipajes o los asientos traseros causando que el vehículo se incline.

- El vehículo es conducido a través de una desviación en el camino o un cruce.
- La sombra de una valla de seguridad paralela a la línea blanca (amarilla) de carril en el camino.
- La iluminación de los faros es débil debido a la suciedad o a que el eje óptico está desviado en la noche.
- El camino excesivamente desperejo.
- El vehículo se sacude después de golpear un pozo.
- Un vehículo delante del suyo está conduciendo cerca de la línea blanca (amarilla) de carril que no está muy visible.
- El parabrisas están sucio o empañado.
- Se ilumina con una luz fuerte desde la parte delantera del vehículo (como la luz solar o los faros (luz de carretera) de los vehículos que se acercan).

▼ Funcionamiento del sistema

Cuando se cambia el encendido a ON, el símbolo de estado i-ACTIVSENSE (sistema de advertencia/ayuda a la prevención de riesgos) (blanco) se enciende y el sistema se pone en modo de espera.



NOTA

Si el símbolo de estado i-ACTIVSENSE (sistema de advertencia/ayuda a la prevención de riesgos) (blanco) no se enciende, el sistema se cancela mediante el interruptor i-ACTIVSENSE OFF o la función de personalización.

Condiciones de funcionamiento

Cuando se cumplen todas las siguientes condiciones, el símbolo de estado i-**ACTIVSENSE** (sistema de advertencia/ayuda a la prevención de riesgos) en la exhibición de multinformación cambia de blanco a verde y el sistema se puede usar.

- La velocidad del vehículo es de aproximadamente 64 km/h (40 mph) o más rápida.
- El sistema detecta las líneas blancas (amarillas).



NOTA

Cuando el sistema no detecta una línea de carril blanca (amarilla) sólo en un lado, el sistema no funciona en el lado que no está siendo detectada.

Cuando se cancela temporalmente el sistema

El sistema LAS pasa al modo de espera en los siguientes casos: El funcionamiento del LAS se restablece automáticamente cuando se cumplen las condiciones de funcionamiento del sistema.

- El sistema no puede detectar las líneas blancas (amarillas) de carril.
- La velocidad del vehículo es menos de aproximadamente 56 km/h (35 mph).
- Se usa la palanca de señales de viraje.
- Se ha pisado el pedal del acelerador abruptamente.
- El TCS/DSC está funcionando.
- El TCS/DSC está apagado.
- Se gira el volante.

- Se ha pisado el pedal de freno.

La función está temporalmente detenida.

El LAS deja de funcionar en los siguientes casos:

- La temperatura en la cámara sensora hacia adelante (FSC) es muy alta o muy baja.
- El parabrisas alrededor de la cámara sensora hacia adelante (FSC) está empañado.
- El parabrisas alrededor de la cámara sensora hacia adelante (FSC) está bloqueado por una obstrucción, provocándole baja visibilidad.
- Luz fuerte (como la luz del sol o los faros (luz de carretera) de los vehículos que vienen en sentido contrario) se dirige a la cámara sensora hacia adelante (FSC).

Mal funcionamiento del sistema

Si hay un problema con el sistema, el símbolo de estado i-**ACTIVSENSE** (sistema de advertencia/ayuda a la prevención de riesgos) (blanco) y la indicación de advertencia/advertencia i-**ACTIVSENSE** se encienden en la exhibición de multinformación y se muestra un mensaje.

Consulte la sección Símbolo de estado i-**ACTIVSENSE** (sistema de advertencia/ayuda a la prevención de riesgos) en la página 4-97.

▼ Ayuda al funcionamiento del volante

Cuando el sistema determina que el vehículo puede desviarse de su carril, la ayuda al funcionamiento del volante se activa.

El sistema notifica al conductor que proporcionó ayuda al funcionamiento del volante en la exhibición de multinformación y la exhibición de conducción activa.

Exhibición de multinformación (Exhibición básica)

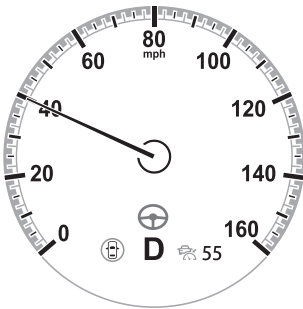

Exhibición de multinformación (Exhibición i-ACTIVSENSE)

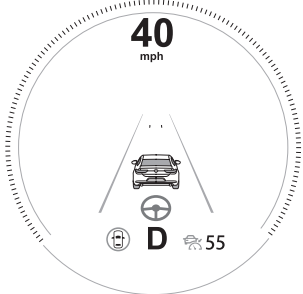

Exhibición de conducción activa

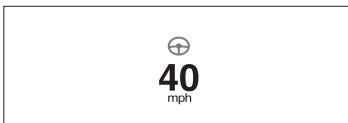

NOTA

- Cuando el conductor opera el volante mientras la ayuda al funcionamiento del volante está en funcionamiento, la ayuda al funcionamiento del volante se cancela.

▼ Cancelación del sistema

Se puede desactivar el LAS.

- **(Si sólo se apaga el LAS)**
Consulte la sección Configuraciones en el manual de utilización de Mazda Connect.
- **(Si el LAS se apaga accionando el interruptor i-ACTIVSENSE OFF)**
Consulte la sección Interruptor i-ACTIVSENSE OFF en la página 4-98.

NOTA

Si se coloca el encendido en OFF mientras se cancela el sistema con el interruptor i-ACTIVSENSE OFF, el sistema se activa automáticamente la próxima vez que se coloque el encendido en ON. Sin embargo, si se cancela el sistema utilizando las características de personalización, el sistema no se activa automáticamente.

Mantenimiento de carril de emergencia (ELK)*

▼ Mantenimiento de carril de emergencia (ELK)

El ELK es un sistema diseñado para ayudar al conductor a manejar el volante para evitar el peligro.

El ELK consta de la función de asistencia de punto ciego para evitar que su vehículo choque con los vehículos de los carriles adyacentes, y de la función de asistencia para mantenimiento de carretera para evitar que su vehículo se desvíe de la carretera.

Consulte la sección Asistencia de punto ciego en la página 4-151. Consulte la sección Asistencia para mantenimiento de carretera en la página 4-154.

▼ Asistencia de punto ciego*

La función de asistencia de punto ciego ayuda al conductor a evitar choques con los vehículos que se encuentran en los carriles adyacentes (excluyendo los vehículos que se aproximan en sentido contrario). La función de asistencia de punto ciego detecta las líneas blancas (líneas amarillas) en el carril de vehículo mediante la cámara sensora hacia adelante (FSC) y detecta los vehículos en los carriles adyacentes mediante los sensores del radar laterales traseros. Si existe la posibilidad de un choque con un vehículo en un carril adyacente cuando intenta cambiar de carril o si puede desviarse de su carril, le ayuda a manejar el volante para mantenerle en el carril de conducción.

Cuando la ayuda al funcionamiento del volante funciona, un advertencia

sonora e indicaciones de advertencia en las pantallas alertan al conductor de la posibilidad de un choque. Además, si aumenta la posibilidad de un choque, una advertencia sonora e indicaciones en la pantalla alertan al conductor del peligro.

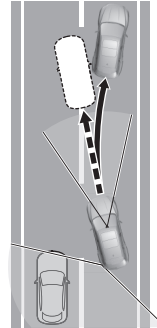

⚠ ADVERTENCIA

No confíe completamente en la función de asistencia de punto ciego y conduzca siempre con precaución:

- La función de asistencia de punto ciego tiene limitaciones. No confíe completamente en el sistema y mantenga siempre el rumbo utilizando el volante.
- La función de asistencia de punto ciego no es un sistema de conducción autónoma. Además, el sistema no fue diseñado para compensar por falta de cuidado de parte del conductor, y sobre confiarse en el sistema puede conducir a un accidente.

- El área de detección de la cámara y los sensores es limitada. Si la ayuda al funcionamiento del volante se acciona sin detectar un vehículo de dos ruedas cerca del vehículo detector, podría provocar un accidente.

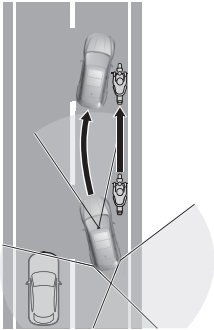

No use el sistema en las siguientes condiciones. De lo contrario, puede ocurrir un accidente inesperado:

- El vehículo se conduce sobre caminos resbaladizos, como caminos con hielo, caminos cubiertos de nieve y caminos sin pavimentar.
- Se utilizan neumáticos de tamaño distinto al especificado, como cuando se utilizan cadenas para nieve o neumáticos de repuesto temporales.
- El vehículo está remolcando una autocaravana o un remolque para botes.
- El vehículo se conduce por carreteras que no son autopistas ni autovías.
- El paragolpes trasero alrededor de un sensor de radar lateral trasero está deformado.

Condiciones de funcionamiento

La función de asistencia de punto ciego entra en funcionamiento cuando

se cumplen todas las condiciones siguientes.

- La velocidad del vehículo es de aproximadamente 64 km/h (40 mph) o más rápida.
- El vehículo se conduce en una carretera recta o en una curva suave.
- El sistema detecta las líneas blancas (amarillas) en ambos lados.
- Hay un vehículo en los lados traseros.
- No se está utilizando un gancho de remolque genuino Mazda.

NOTA

- Si se utiliza un gancho de remolque genuino Mazda, la Asistencia de punto ciego se apaga automáticamente.
- Es posible que la función de asistencia de punto ciego no funcione con normalidad cuando se dé alguna de las siguientes condiciones.
 - Se da una condición en la que la cámara sensora hacia adelante (FSC) no puede detectar un objeto. Consulte la sección Cámara sensora hacia adelante (FSC) en la página 4-198.
 - La visibilidad de los vehículos en los carriles adyacentes es escasa.
 - Un vehículo en un carril adyacente se acerca rápidamente a gran velocidad.
 - Los vehículos de los carriles adyacentes tienen cualquiera de las siguientes formas.
 - El tamaño del vehículo es muy pequeño.
 - La altura del vehículo es extremadamente baja o alta.
 - Un tipo especial de vehículo con una forma compleja.

- La visibilidad de las líneas blancas (líneas amarillas) es escasa (debido a la pintura desgastada o sucia, o a que están ocultas por los vehículos que circulan por delante).
 - Hay varias líneas blancas (líneas amarillas) o están interrumpidas.
 - Se captura una línea confusa en el camino (como una línea temporal para la construcción, sombra, nieve persistente o pozos llenos de agua).
 - El ancho del carril para vehículos es angosto o ancho.
 - El vehículo se sacude después de golpear un pozo.
 - El vehículo se conduce por un tramo con un carril cerrado o temporal debido a obras.
 - El vehículo se conduce en una carretera bifurcada o en un cruce.
 - Cuando el indicador ELK OFF está encendido, el sistema se cancela según la configuración de Mazda Connect.
- Consulte la sección Configuraciones en el manual de utilización de Mazda Connect.



Cancelación temporal de la función

La función de asistencia de punto ciego entra en modo de espera cuando se cumple alguna de las siguientes condiciones. La función de asistencia de punto ciego se restablece automáticamente cuando se cumplen sus condiciones de funcionamiento.

- La velocidad del vehículo es menos de aproximadamente 56 km/h (35 mph).

- El sistema no puede detectar las líneas blancas (amarillas) de carril.
- Se ha pisado el pedal del acelerador abruptamente.
- Se ha pisado el pedal de freno.
- Se gira el volante abruptamente.
- El TCS/DSC está funcionando.
- El TCS/DSC está apagado.
- Varios vehículos circulan por la zona de detección cercana a su vehículo.

Cancelación de la función

La función de asistencia de punto ciego se cancela cuando se cumple alguna de las siguientes condiciones.

- La temperatura en la cámara sensora hacia adelante (FSC) es alta o baja.
- El parabrisas alrededor de la cámara sensora hacia adelante (FSC) está empañado.
- El parabrisas alrededor de la cámara sensora hacia adelante (FSC) está bloqueado por una obstrucción, provocándole baja visibilidad.
- La nieve, el hielo o el barro se adhieren alrededor de un sensor de radar lateral trasero.
- La temperatura alrededor de un sensor de radar lateral trasero es alta.
- Ocurre un problema con el sistema.

Problema del sistema

Si hay un problema con el sistema, se enciende la indicación de advertencia/advertencia i-ACTIVSENSE y se indica un mensaje.

Consulte la sección Indicación de advertencia/advertencia i-ACTIVSENSE en la página 7-29.

Ayuda al funcionamiento del volante

Si existe la posibilidad de choque con un vehículo que se encuentra en un carril adyacente cuando intenta cambiar de carril o si puede desviarse

del mismo, la ayuda al funcionamiento del volante funciona.

Mientras la ayuda al funcionamiento del volante está en funcionamiento, el sistema notifica al conductor mediante una advertencia sonora, la exhibición de multinformación y la exhibición de conducción activa que está asistiendo a la ayuda al funcionamiento del volante.

Exhibición de multinformación (Exhibición básica)

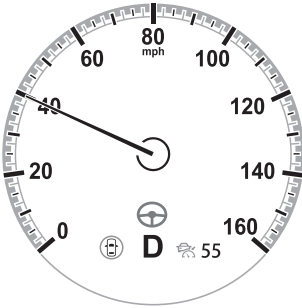

Exhibición de multinformación (Exhibición i-ACTIVSENSE)

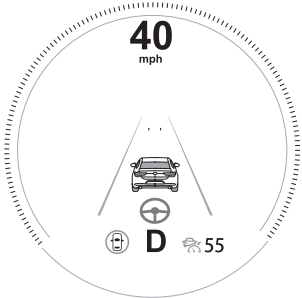

Exhibición de conducción activa

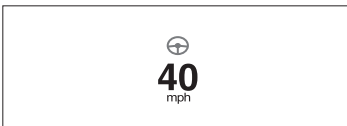

NOTA

- Si el conductor opera el volante mientras la ayuda al funcionamiento del volante está en funcionamiento, la ayuda al funcionamiento del volante se cancela.

Advertencia de choque

Si aumenta la posibilidad de un choque con un vehículo en un carril adyacente, en la exhibición de multinformación y en la exhibición de conducción activa se muestra la dirección hacia la que hay que girar el volante para evitar un choque, junto con un advertencia sonora activada.

Exhibición de multinformación

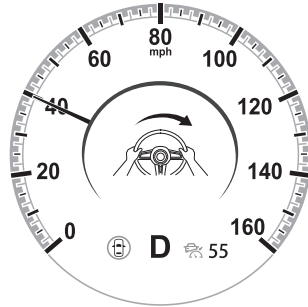

Exhibición de conducción activa



▼ Asistencia para mantenimiento de carretera

La función asistencia para mantenimiento de carretera ayuda al conductor a evitar una salida de la carretera durante la conducción.

La función asistencia para mantenimiento de carretera reconoce el exterior de la carretera mediante la cámara sensora hacia adelante (FSC). Si su vehículo puede desviarse de la carretera, proporciona asistencia a la

conducción para evitar que se salga de la carretera.

Cuando la ayuda al funcionamiento del volante funciona, las indicación de exhibición alertan al conductor de la posibilidad de un abandono de la carretera. Además, si aumenta la posibilidad de un abandono de la carretera, una advertencia sonora e indicaciones en la pantalla alertan al conductor del peligro.

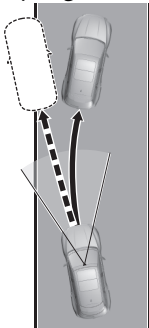

⚠ ADVERTENCIA

No confíe completamente en la función de asistencia para mantenimiento de carretera y conduzca siempre con precaución:

- La función de asistencia para mantenimiento de carretera tiene limitaciones. No confíe completamente en el sistema y mantenga siempre el rumbo utilizando el volante.
- La función de asistencia para mantenimiento de carretera no es un sistema de conducción autónoma. Además, el sistema no fue diseñado para compensar por falta de cuidado de parte del conductor, y sobre confiarse en el sistema puede conducir a un accidente.

No use el sistema en las siguientes condiciones. De lo contrario, puede ocurrir un accidente inesperado:

- El vehículo se conduce sobre caminos resbaladizos, como caminos con hielo, caminos cubiertos de nieve y caminos sin pavimentar.
- Se utilizan neumáticos de tamaño distinto al especificado, como cuando se utilizan cadenas para nieve o neumáticos de repuesto temporales.
- El vehículo está remolcando una autocaravana o un remolque para botes.

Condiciones de funcionamiento

La función de asistencia para mantenimiento de carretera entra en funcionamiento cuando se cumplen todas las condiciones siguientes.

- La velocidad del vehículo es de aproximadamente 64 km/h (40 mph) o más rápida.
- El vehículo se conduce en una carretera recta o en una curva suave.
- La función reconoce el exterior de la carretera mediante la detección de objetos (como la grava, la hierba, las cunetas, los bordillos de la carretera, los guardarrieles o los muros).

NOTA

- Es posible que la función de asistencia para mantenimiento de carretera no funcione con normalidad cuando se dé alguna de las siguientes condiciones.
 - Se da una condición en la que la cámara sensora hacia adelante (FSC) no puede detectar un objetivo.

Consulte la sección Cámara sensora hacia adelante (FSC) en la página 4-198.

- Los objetos son difíciles de detectar (debido a que el bordillo de la carretera es bajo, no hay contraste entre el interior y el exterior de la carretera, o están ocultos por los vehículos que van delante).
- Una línea confusa (como la línea temporal para la construcción, la sombra, la nieve persistente o los pozos llenos de agua) se reconoce como un objeto detectado.
- El ancho de la carretera es estrecho.
- El vehículo se sacude después de golpear un pozo.
- Cuando el indicador ELK OFF está encendido, el sistema se cancela según la configuración de Mazda Connect.
Consulte la sección Configuraciones en el manual para el propietario de Mazda Connect.



- Cuando el sistema detecta objetos en un solo lado, el sistema no funciona para evitar un abandono de la carretera en la dirección del lado que no se está detectando.

Cancelación temporal de la función

La función de asistencia para mantenimiento de carretera entra en modo de espera cuando se cumple alguna de las siguientes condiciones. La función de asistencia para mantenimiento de carretera se restablece automáticamente cuando se cumplen sus condiciones de funcionamiento.

4-156

- La velocidad del vehículo es menos de aproximadamente 56 km/h (35 mph).
- Los objetos no pueden ser detectados.
- Se usa la palanca de señales de viraje.
- Se ha pisado el pedal del acelerador abruptamente.
- Se ha pisado el pedal de freno.
- Se gira el volante abruptamente.
- El TCS/DSC está funcionando.
- El TCS/DSC está apagado.

Cancelación de la función

La función de asistencia para mantenimiento de carretera se cancela cuando se cumple alguna de las siguientes condiciones.

- La temperatura en la cámara sensora hacia adelante (FSC) es alta o baja.
- El parabrisas alrededor de la cámara sensora hacia adelante (FSC) está empañado.
- El parabrisas alrededor de la cámara sensora hacia adelante (FSC) está bloqueado por una obstrucción, provocándole baja visibilidad.
- Ocurre un problema con el sistema.

Problema del sistema

Si hay un problema con el sistema, se enciende la indicación de advertencia/advertencia i-ACTIVSENSE y se indica un mensaje.

Consulte la sección Indicación de advertencia/advertencia i-ACTIVSENSE en la página 7-29.

Ayuda al funcionamiento del volante

Si su vehículo se desvía de la carretera, la ayuda al funcionamiento del volante funciona.

Mientras la ayuda al funcionamiento del volante está en funcionamiento, el sistema notifica al conductor en la

exhibición de multinformación y la exhibición de conducción activa que está asistiendo a la ayuda al funcionamiento del volante.

Exhibición de multinformación (Exhibición básica)

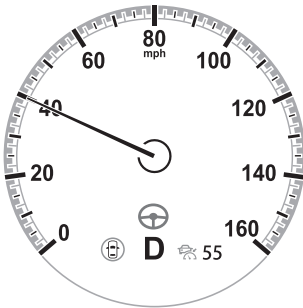

Exhibición de multinformación (Exhibición i-ACTIVSENSE)

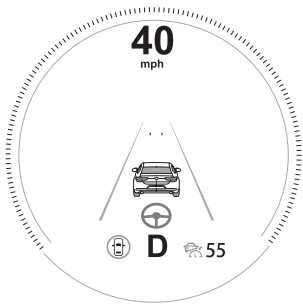

Exhibición de conducción activa

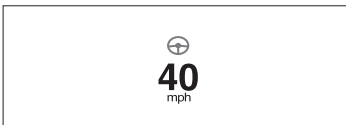

NOTA

- Si el conductor opera el volante mientras la ayuda al funcionamiento del volante está en funcionamiento, la ayuda al funcionamiento del volante se cancela.

Advertencia de abandono de carretera

Si aumenta la posibilidad de un abandono de la carretera, en la exhibición de multinformación y en la exhibición de conducción activa se muestra la dirección hacia la que hay que girar el volante para evitar un abandono de la carretera, junto con un advertencia sonora.

Exhibición de multinformación

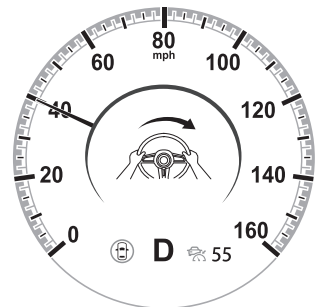

Exhibición de conducción activa



▼ Parando el funcionamiento del sistema de mantenimiento de carril de emergencia (ELK)

Se puede desactivar el ELK. Consulte la sección Configuraciones en el manual de utilización de Mazda Connect.

Quando se cancela el ELK, se enciende el indicador de ELK OFF.



Soporte de freno inteligente (SBS)*

▼ Soporte de freno inteligente (SBS)

El SBS es un sistema diseñado para detectar objetos meta mediante sensores y cámaras equipados en el vehículo, y para reducir los daños en caso de choque accionando el control de frenos si existe la posibilidad de que su vehículo choque con un objeto meta.

Una parte del SBS funciona cuando se conduce hacia adelante y la otra parte funciona cuando se conduce marcha atrás.

Consulte la sección Detección de la conducción hacia adelante en la página 4-158.

Consulte la sección Detección de la conducción en marcha atrás en la página 4-160.

▼ Detección de la conducción hacia adelante

Cuando se conduce hacia adelante, las siguientes funciones del soporte de freno inteligente (SBS) funcionan.

- Función de detección hacia adelante

ADVERTENCIA

No se confíe completamente en el sistema SBS:

El SBS fue sólo diseñado para reducir los daños en caso de un choque.

Es posible que el sistema no funcione con normalidad dependiendo del objeto de destino, las condiciones meteorológicas o el estado del tráfico. Sobre confiarse en el sistema lo que hará que se use equivocadamente el pedal del acelerador o pedal de freno puede resultar en un accidente.

PRECAUCIÓN

En los siguientes casos, apague el SBS para evitar un malfuncionamiento.

- El vehículo está siendo remolcado o remolcando otro vehículo.
- El vehículo se conduce por caminos difíciles, como por ejemplo en zonas donde hay hierba y follaje o fuera de la carretera.

Consulte la sección Parando el funcionamiento del sistema de soporte de freno inteligente (SBS) en la página 4-166.

Función de detección hacia adelante

La función de detección hacia adelante está diseñada para reducir los daños en caso de choque con objetos detectados en la parte delantera.

La función de detección hacia adelante detecta los objetos (vehículos que circulan por delante, peatones y bicicletas) mediante el sensor de radar delantero y la cámara sensora hacia adelante (FSC). Si existe la posibilidad de que su vehículo colisione con un objeto detectado en la parte delantera, se le notifica el posible peligro mediante una advertencia sonora y una indicación de advertencia en la pantalla.

Además, si aumenta la posibilidad de un choque, el control de freno se realiza para reducir los daños en caso de choque. Además, cuando el conductor pisa el pedal de freno, los

frenos serán aplicados firme y rápidamente para ayudar.

Condiciones de funcionamiento

La función de detección hacia adelante funciona cuando se cumplen todas las siguientes condiciones.

- El encendido está conectado.
- El SBS está activado.
- **(El objeto es un vehículo delante)**
La velocidad del vehículo es de aproximadamente 4 km/h (3 mph) o más alta.
- **(El objeto es un peatón o una bicicleta)**
La velocidad del vehículo es aproximadamente de 10 a 80 km/h (6,3 a 49 mph).
- El DSC no funciona.

NOTA

- Cuando se da alguna de las siguientes condiciones, la función de detección hacia adelante puede no funcionar.
 - Si existe la posibilidad de golpear sólo una parte de un vehículo u obstáculo delante de usted.
 - Usted está conduciendo su vehículo a la misma velocidad que el vehículo delante del suyo.
 - Cuando el conductor realiza deliberadamente operaciones de conducción (aceleración, maniobra del volante).
 - Se ha pisado el pedal del acelerador abruptamente.
 - Se ha pisado el pedal de freno.
 - El volante está siendo usado.
 - La palanca selectora está siendo cambiada.
 - La palanca de señal de viraje está siendo usada.
- Las advertencias y mensajes, como un parabrisas sucio relacionados a la cámara sensora hacia adelante (FSC) o sensor de radar delantero, son exhibidos en la exhibición de multinformación.
- Cuando se da alguna de las siguientes condiciones, la función de detección hacia adelante puede funcionar.
 - Hay un objeto en el camino al comienzo de una curva (incluyendo guardarríes y apilamientos de nieve).
 - Pasar a un vehículo que se aproxima mientras toma una curva.
 - Al cruzar un puente estrecho, pasar por debajo de un saliente bajo o atravesar una acceso estrecho, un lavadero de automóviles o un túnel.
 - Cuando pasa a través de un peaje.
 - Al entrar a un estacionamiento subterráneo.
 - Hay un objeto metálico, loma u objeto saliente en el camino.
 - Si repentinamente Ud. se acerca al vehículo delante del suyo.
 - Se detecta un animal, una pared o un árbol.
- Mientras el sistema está en funcionamiento, el conductor es notificado por la exhibición de multinformación y la exhibición de conducción activa.
- Si se detecta un mal funcionamiento o el sistema interrumpe temporalmente la función debido a la suciedad en los sensores o las cámaras, se enciende la luz de advertencia de i-ACTIVSENSE y aparece un mensaje en la exhibición de multinformación.

- Si el sistema realiza el control de frenos y el vehículo se detiene, el sistema continuará reteniendo los frenos durante un breve tiempo a menos que haya una operación realizada por el conductor.

Advertencia de choque

Si existe la posibilidad de que su vehículo choque con un objeto detectado en la parte delantera, la advertencia sonora se activa de forma continua y se muestra una advertencia en la exhibición de multinformación y en la exhibición de conducción activa.

Exhibición de multinformación

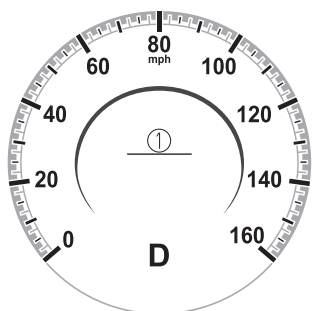

1. Aparece el mensaje "¡FRENE!"

Exhibición de conducción activa

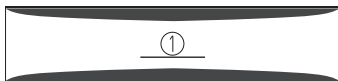

1. Aparece el mensaje "¡FRENE!"

NOTA

- Durante el funcionamiento del control de frenos y del frenado asistido, la advertencia sonora de choque se activa de forma intermitente.
- Se puede cambiar la distancia de funcionamiento y el volumen de la advertencia sonora de choque.

Consulte la sección Configuraciones en el manual de utilización de Mazda Connect.

▼ Detección de la conducción en marcha atrás*

Cuando se conduce en marcha atrás, las siguientes funciones del soporte de freno inteligente (SBS) funcionan.

- Función de detección hacia atrás
- Tráfico transversal trasero

⚠ ADVERTENCIA

No se confíe completamente en el sistema SBS:

El SBS fue sólo diseñado para reducir los daños en caso de un choque. Sobre confiarse en el sistema lo que hará que se use equivocadamente el pedal del acelerador o pedal de freno puede resultar en un accidente.

Tenga en cuenta las siguientes precauciones para que la SBS pueda funcionar normalmente:

- No coloque adhesivos (incluidos los transparentes) en las zonas que rodean los sensores del radar laterales traseros y los sensores de ultrasonido traseros. De lo contrario, el sensor de radar lateral trasero y el sensor de ultrasonido trasero podrían no detectar correctamente los vehículos y los obstáculos, lo que podría provocar un accidente.
- No desmonte los sensores del radar laterales traseros y los sensores de ultrasonido traseros.

- Si reconoce rayaduras alrededor de los sensores del radar laterales traseros y de los sensores de ultrasonido traseros, deje de utilizar el SBS inmediatamente y siempre haga inspeccionar el vehículo en un concesionario autorizado Mazda. Consulte la sección Parando el funcionamiento del sistema de soporte de freno inteligente (SBS) en la página 4-166.
- Consulte a un concesionario autorizado Mazda para retirar/instalar el paragolpes trasero.

No modifique la suspensión:

Si se cambia la altura o inclinación del vehículo, el SBS podría no funcionar correctamente debido a que no detecta correctamente las obstrucciones.

No golpee con fuerza los sensores del radar laterales traseros y los sensores de ultrasonido traseros:

Al lavar el vehículo, no rocíe agua a alta presión contra los sensores del radar laterales traseros y los sensores de ultrasonido traseros, ni los frote con fuerza. Además, no golpee el paragolpes trasero con fuerza al cargar y descargar una carga. De lo contrario, el sistema no podrá detectar correctamente los obstáculos y el SBS podría no funcionar con normalidad.



- En los siguientes casos, apague el SBS para evitar un malfuncionamiento.
 - Se tira de un remolque o se instala un accesorio como un portabicicletas en la parte trasera del vehículo.

- El vehículo se conduce por caminos difíciles, como por ejemplo en zonas donde hay hierba y follaje o fuera de la carretera.
 - Consulte la sección Parando el funcionamiento del sistema de soporte de freno inteligente (SBS) en la página 4-166.
- Use siempre neumáticos para todas las ruedas que sean del tamaño especificado, y el mismo fabricante, marca y diseño. Además, no use neumáticos que tengan patrones significativamente diferentes en el mismo vehículo. Si se usan neumáticos inadecuados, el sistema SBS podría no funcionar normalmente.

Función de detección hacia atrás

La función de detección hacia atrás está diseñada para reducir los daños en caso de choque con un objeto detectado al dar marcha atrás. La función de detección hacia atrás detecta los obstáculos mediante los sensores de ultrasonido traseros. Además, si existe la posibilidad de que su vehículo choque con un objeto detectado en la parte trasera mientras conduce en marcha atrás, se le notifica el posible peligro mediante una advertencia sonora y una indicación de advertencia en la pantalla. Además, si aumenta la posibilidad de un choque, el control de freno se

realiza para reducir los daños en caso de choque.

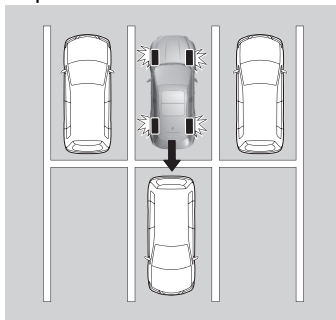

! ADVERTENCIA

Compruebe siempre visualmente la zona circundante cuando dé marcha atrás con el vehículo:

El funcionamiento de la función de detección hacia atrás tiene ciertas limitaciones. Por lo tanto, es posible que la función no funcione o se retrase aunque haya un objeto detectado en la parte trasera de su vehículo. Siempre es responsabilidad del conductor verificar hacia atrás.

Condiciones de funcionamiento

La función de detección hacia atrás funciona cuando se cumplen todas las siguientes condiciones.

- El motor está funcionando.
- El SBS está activado.
- La palanca selectora se encuentra en la posición R.
- La velocidad del vehículo es de aproximadamente 2 km/h (2 mph) a 8 km/h (4 mph).
- No hay ningún problema con el DSC.
- El freno de estacionamiento eléctrico (EPB) no funciona.

NOTA

- Cuando se da alguna de las siguientes condiciones, la función de detección hacia atrás puede no funcionar.
 - Directamente después de arrancar el motor.
 - La altura de la obstrucción es baja, como en el caso de paredes bajas o camiones con plataformas de carga bajas.
 - La altura de la obstrucción es alta, como en el caso de camiones con plataformas de carga altas.
 - La obstrucción no es tan grande como un vehículo o un muro.
 - La obstrucción es fina, como en el caso de un poste indicador.
 - La superficie de la obstrucción no está vertical en relación a su vehículo.
 - La obstrucción es suave como una cortina o nieve pegada a un vehículo.
 - La obstrucción tiene forma irregular.
 - La obstrucción está extremadamente cerca.
- Cuando se da alguna de las siguientes condiciones, la función de detección hacia atrás puede no funcionar normalmente.
 - La nieve, el hielo o el barro se adhieren a la zona alrededor de un sensor de ultrasonido trasero.
 - La postura del vehículo es inestable debido al funcionamiento repentino del volante, del pedal del acelerador o del pedal del freno.
 - Hay otra obstrucción cerca de una obstrucción.
 - Durante clima inclemente como lluvia, niebla y nieve.
 - Humedad alta o baja.

- Temperatura alta o baja.
- Vientos fuertes.
- El recorrido no es plano.
- Se carga equipaje pesado en el compartimiento para equipajes o los asientos traseros y el vehículo está inclinado.
- Objetos como una antena inalámbrica, una luz para neblina o una placa de matrícula iluminada están instaladas cerca de un sensor de ultrasonido trasero.
- La orientación de un sensor de ultrasonido trasero se ha desviado por razones tales como un choque.
- El vehículo se ve afectado por otras ondas sonoras como la bocina, el ruido del motor o el sensor de ultrasonido trasero de otro vehículo.
- Cuando se da alguna de las siguientes condiciones, la función de detección hacia atrás puede funcionar.
 - Dar marcha atrás hacia una cuesta ascendente pronunciada.
 - Hay rejillas, bloques de ruedas, un bordillo de la carretera o un bache.
 - Hay una cortina o cruce de tren.
 - Dar marcha atrás cerca de objetos como follaje, barreras, vehículos, muros o vallas.
 - El vehículo se conduce por caminos difíciles, como por ejemplo en zonas donde hay hierba y follaje o fuera de la carretera.
 - Al dar marcha atrás a través de accesos bajos, accesos estrechos, lavaderos de automóviles, túneles o al entrar en un garaje de estacionamiento mecánico.
 - Se instala una barra de remolque o un remolque está conectado.

- Si el sistema realiza el control de frenos y el vehículo se detiene, el sistema continuará reteniendo los frenos durante un breve tiempo a menos que haya una operación realizada por el conductor.

Advertencia de choque

Si existe la posibilidad de que su vehículo choque con otro que se aproxima por detrás a la izquierda o a la derecha, o por detrás mientras conduce marcha atrás, se activa una advertencia sonora de forma continua y se muestra una advertencia en la exhibición de multinformación y en la exhibición de conducción activa.

Exhibición de multinformación

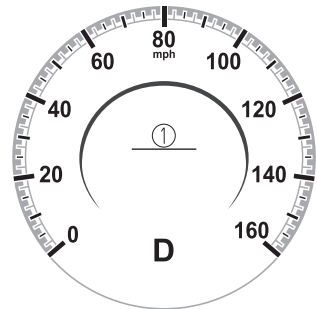

1. Aparece el mensaje "¡FRENE!"

Exhibición de conducción activa

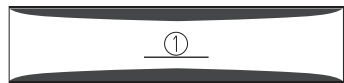

1. Aparece el mensaje "¡FRENE!"

NOTA

Durante el control de frenos, la advertencia sonora de choque se activa de forma intermitente.

Tráfico transversal trasero

La función de detección de tráfico transversal trasero está diseñada para reducir los daños en caso de choque con un vehículo que se acerque por los lados traseros mientras se conduce marcha atrás.

La función de detección de tráfico transversal trasero detecta los vehículos que se aproximan mediante los sensores del radar laterales traseros. Si existe la posibilidad de que su vehículo choque con otro que se aproxima por los lados traseros mientras usted conduce marcha atrás, se le notifica el posible peligro mediante una advertencia sonora y una indicación de advertencia en la pantalla.

Además, si aumenta la posibilidad de un choque, el control de freno se realiza para reducir los daños en caso de choque.

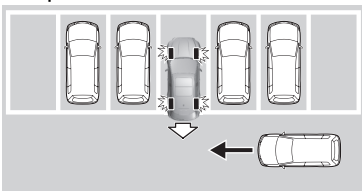

⚠ ADVERTENCIA

Compruebe siempre visualmente la zona circundante cuando dé marcha atrás con el vehículo:

El funcionamiento de la función de detección de tráfico transversal trasero tiene ciertas limitaciones. Por lo tanto, es posible que la función no funcione o se retrase aunque haya un vehículo que pase por la parte trasera de su vehículo. Siempre es responsabilidad del conductor verificar hacia atrás.

No confíe completamente en la función de detección de tráfico transversal trasero:

La función de detección de tráfico transversal trasero funciona sobre los vehículos mientras se conduce marcha atrás. No funcionará sobre paredes, peatones o animales.

Condiciones de funcionamiento

La función de detección de tráfico transversal trasero funciona cuando se cumplen todas las siguientes condiciones.

- El motor está funcionando.
- El SBS está activado.
- La palanca selectora se encuentra en la posición R.
- La velocidad del vehículo es de aproximadamente 10 km/h (6,2 mph) o menos.
- No hay ningún problema con el DSC.

NOTA

- Cuando se cumple alguna de las siguientes condiciones, se enciende la indicación de advertencia/advertencia i-ACTIVSENSE y se detiene el funcionamiento del sistema. Si la indicación de advertencia/advertencia de i-ACTIVSENSE permanece encendida, haga inspeccionar el vehículo en un concesionario autorizado Mazda tan pronto como sea posible.
 - Ocurre un problema con el sistema.
 - Ha ocurrido una gran desviación en la posición de instalación de un sensor de radar lateral trasero en el vehículo.

- La nieve, el hielo o el barro se adhieren alrededor de un sensor de radar lateral trasero.
- La temperatura alrededor de un sensor de radar lateral trasero es alta.
- Conducir sobre caminos cubiertos de nieve durante largos períodos.
- El voltaje de la batería ha bajado.
- Si se da alguna de las siguientes condiciones, la función de detección de tráfico transversal trasero no detectará los vehículos que se aproximan o será difícil detectarlos.

- El área de detección del sensor de radar lateral trasero está obstruida por una pared cercana o un vehículo estacionado. (De marcha atrás con el vehículo a una posición donde el área de detección del sensor de radar no esté más obstruida.)

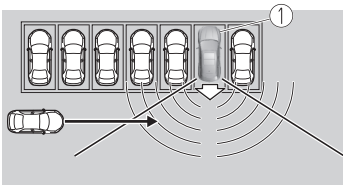

1. Su vehículo

- Se acerque un vehículo directamente desde atrás de su vehículo.

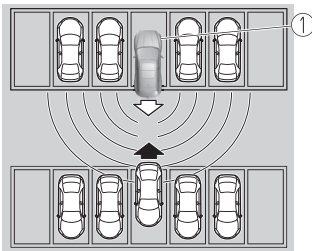

1. Su vehículo

- El vehículo está estacionado en ángulo.

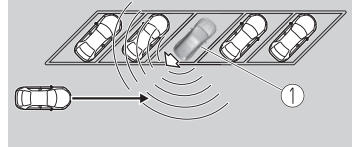

1. Su vehículo

- Un vehículo se aproxima desde la dirección opuesta en una pendiente pronunciada.

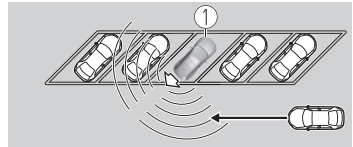

1. Su vehículo

- Directamente después de arrancar el motor.
- Justo después de que se haya habilitado el funcionamiento de SBS mediante [Configuraciones] en Mazda Connect.
- Interferencia de ondas de radio de un sensor de radar equipado en un vehículo estacionado en las cercanías.
- Cuando se da alguna de las siguientes condiciones, la función de tráfico transversal trasero puede funcionar.
 - Hay una cortina o cruce de tren.
 - Dar marcha atrás cerca de objetos como follaje, barreras, vehículos, muros o vallas.
 - El vehículo se conduce por caminos difíciles, como por ejemplo en zonas donde hay hierba y follaje o fuera de la carretera.

- Al dar marcha atrás a través de accesos bajos, accesos estrechos, lavaderos de automóviles o túneles.
- Se instala una barra de remolque o un remolque está conectado.
- Si el sistema realiza el control de frenos y el vehículo se detiene, el sistema continuará reteniendo los frenos durante un breve tiempo a menos que haya una operación realizada por el conductor.

Advertencia de choque

Si existe la posibilidad de que su vehículo choque con otro que se aproxima por detrás a la izquierda o a la derecha, o por detrás mientras conduce marcha atrás, se activa una advertencia sonora de forma continua y se muestra una advertencia en la exhibición de multinformación y en la exhibición de conducción activa.

Exhibición de multinformación

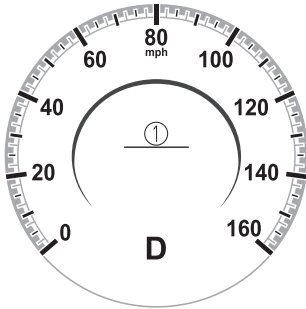

1. Aparece el mensaje "¡FRENE!"

Exhibición de conducción activa



1. Aparece el mensaje "¡FRENE!"

NOTA

Durante el control de frenos, la advertencia sonora de choque se activa de forma intermitente.

▼ Detener el funcionamiento del sistema Soporte de freno inteligente (SBS)

El sistema SBS puede desactivarse. Consulte la sección Configuraciones en el manual de utilización de Mazda Connect.

Cuando se cancela el SBS, se enciende el indicador de SBS OFF.



NOTA

Cuando se coloca el encendido en OFF mientras se cancela la detección de conducción hacia adelante SBS, la detección de conducción hacia adelante SBS se habilita automáticamente la próxima vez que se coloca el encendido en ON.

Monitor de vista de 360°*

▼ Monitor de vista de 360°

El monitor de vista de 360° consiste de las siguientes funciones, las cuales ayudan al conductor a verificar el área alrededor del vehículo utilizando varias indicaciones en la exhibición central y una advertencia sonora mientras se conduce el vehículo a baja velocidad o mientras estaciona.

- **Vista superior**

La vista superior muestra una imagen del vehículo en la exhibición central directamente desde arriba, combinando las imágenes tomadas desde las 4 cámaras en todos los lados del vehículo. La vista superior se muestra en el lado derecho de la pantalla cuando se muestra la pantalla de la vista delantera o vista trasera. La vista superior ayuda al conductor a verificar el área alrededor del vehículo cuando conduce el vehículo hacia adelante o en marcha atrás.

- **Vista delantera/vista delantera amplia**

La imagen de la parte delantera del vehículo se muestra en la exhibición central.

La vista delantera ayuda al conductor a controlar la parte delantera del vehículo mostrando líneas de guía en la imagen mostrada tomada desde la parte delantera del vehículo.

- **Vista lateral**

Las imágenes tomadas de los lados delanteros izquierdo y derecho del vehículo se muestran en la exhibición central.

La vista lateral ayuda al conductor a controlar los laterales delanteros del vehículo mostrando líneas de guía en la imagen tomada en los lados

delanteros izquierdo y derecho del vehículo.

- **Vista trasera/vista trasera amplia**

La imagen de la parte trasera del vehículo se muestra en la exhibición central.

La vista trasera ayuda al conductor a controlar la parte trasera del vehículo mostrando líneas de guía en la imagen mostrada tomada desde la parte trasera del vehículo.

- **Sensor de estacionamiento**

Si hay cualquier obstrucción cerca del vehículo mientras se muestra la vista superior/vista lateral, una indicación de detección de obstrucción aparece alrededor del paragolpes en la exhibición central. Los sensores de estacionamiento usan sensores ultrasónicos para detectar obstrucciones alrededor del vehículo cuando se conduce a baja velocidad, por ejemplo, al estacionar el vehículo en un garaje o en paralelo, y notifican al conductor de la distancia aproximada entre el vehículo y el obstáculo usando sonido y una indicación de detección de obstrucción.

Consulte la sección Sistema de sensor de estacionamiento en la página 4-226.

- **Alerta de tránsito cruzando atrás (RCTA)**

Si existe la posibilidad de una colisión con un vehículo que se aproxima mientras se muestra la vista trasera/vista trasera amplia, aparecerá una advertencia en la exhibición central.

La alerta de tránsito cruzando atrás (RCTA) usa sensor de radar lateral trasero para detectar vehículos que se aproximan desde la izquierda o derecha trasera del vehículo y ayudan al conductor a verificar la

parte de atrás del vehículo mientras usa la marcha atrás haciendo destellar las advertencias de monitoreo de punto ciego (BSM) y activando la advertencia sonora. Consulte la sección Alerta de tránsito cruzando atrás (RCTA) en la página 4-120.

Rango de monitor de vista de 360°

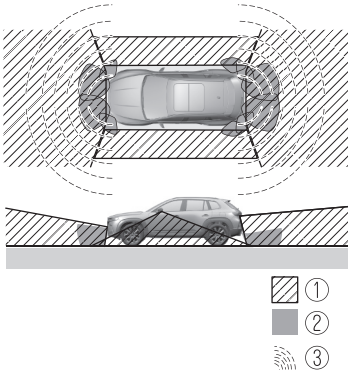

1. Cámaras
2. Sensores ultrasónicos
3. Sensor de radar lateral delantero/trasero

! ADVERTENCIA

Verifique siempre la seguridad de la zona alrededor del vehículo con los retrovisores y directamente con los ojos cuando conduzca:

El monitor de vista de 360° es un dispositivo auxiliar para ayudar al conductor a verificar la seguridad del área alrededor del vehículo.

El rango de las cámaras y la capacidad de detección de los sensores son limitados. Por ejemplo, las áreas negras en la parte delantera y trasera de la imagen del vehículo y las zonas donde se unen las imágenes de las cámaras son puntos ciegos donde una obstrucción puede no ser visible. Además, las líneas de ancho extendidas y las líneas de camino proyectado del vehículo sólo se utilizarán como referencias, y las imágenes en la pantalla pueden diferir de las condiciones reales.

! PRECAUCIÓN

- No use el monitor de vista de 360° en ninguna de las siguientes condiciones.
 - Superficies cubiertas de hielo o nieve.
 - Cadenas para nieve o neumático de repuesto temporal instalados.
 - Las puertas delanteras o traseras no están completamente cerradas.
 - El vehículo se encuentra sobre una superficie inclinada.
 - Caminos con pozos.
 - Los espejos de puertas están plegados.
- No golpee fuertemente la cámara delantera/trasera, el paragolpes delantero, la compuerta trasera y los espejos de puertas. La posición o el ángulo de instalación de la cámara puede moverse.
- Las cámaras son impermeables. No desmonte, modifique o retire las cámaras.

- La cubierta de las cámaras está hecha de plástico duro, por lo tanto, no aplique removedor de película de aceite, solventes orgánicos, cera o agentes de recubrimiento. Si alguno de estos agentes entra en contacto con la cubierta de una cámara, límpiela inmediatamente con un paño suave.
- No frote el lente de la cámara con fuerza ni lo limpie con un cepillo abrasivo o duro. De lo contrario, podría rayar el lente de la cámara y afectar negativamente las imágenes.
- Si el lente de la cámara resulta gravemente dañado por piedras que vuelan, haga que la cámara sea sustituida. Para el cambio de la cámara, consulte a un concesionario autorizado Mazda.
- Consulte a un concesionario autorizado Mazda para reparar, pintar o cambiar la cámara delantera/trasera, el paragolpes delantero, la compuerta trasera y los espejos de puertas.
- Tenga en cuenta las siguientes precauciones para asegurarse que el monitor de vista de 360° funciona normalmente.
 - No modifique las suspensiones del vehículo, ni baje o eleve la carrocería del vehículo.
 - Use siempre ruedas del tipo y tamaño especificado para las ruedas delanteras y traseras. Consulte a un concesionario autorizado Mazda para cambiar los neumáticos.
- Cuando la exhibición está fría, las imágenes pueden dejar rastros o la pantalla podría estar más oscura de lo usual, haciendo difícil verificar los alrededores del vehículo. Al conducir, siempre confirme visualmente la seguridad en la parte delantera y alrededor del vehículo.
- El método para estacionar/parar el vehículo usando el monitor de vista de 360° varía dependiendo de las circunstancias/condiciones del camino y de las condiciones del vehículo. El momento y la cantidad de giros del volante variará dependiendo de la situación, por lo tanto, siempre compruebe el entorno del vehículo directamente con los ojos mientras utiliza el sistema. También, antes de usar el sistema, asegúrese siempre que el vehículo se puede estacionar/parar en el espacio de estacionamiento/parada.

NOTA

- Si hay gotas de agua, nieve o barro en la lente de la cámara, límpiela usando un paño suave. Si la lente de la cámara está especialmente sucia, lávela con un detergente suave.
- Si la lente de la cámara se toca o hay suciedad en él, podría afectar la imagen de la pantalla. Limpie la lente con un paño suave.
- Si el área donde está instalada la cámara, como el paragolpes delantero, la compuerta trasera o los espejos de las puertas, se ha dañado en un accidente, es posible que la cámara (posición, ángulo de instalación) se haya movido. Consulte siempre a un concesionario autorizado Mazda para que inspeccione el vehículo.

- Si la cámara está sometida a cambios excesivos de temperatura como verter agua caliente en la cámara durante el tiempo frío, es posible que el monitor de vista de 360° no funcione normalmente.
- Si se conduce el vehículo durante bajas temperaturas y la temperatura de la cámara disminuye, la vista superior y la vista lateral pueden resultar poco claras. Sin embargo, esto no indica ningún problema. Si el vehículo se detiene por un momento y la temperatura de la cámara aumenta, la vista superior y la vista lateral volverán a su estado normal.
- Si el voltaje de la batería es bajo, puede ser temporalmente difícil ver la pantalla, sin embargo, esto no indica un problema.
- El monitor de vista de 360° tiene limitaciones. No se pueden mostrar los objetos debajo del paragolpes o en ambos extremos del paragolpes.
- No se muestran las obstrucciones por encima del rango superior de la imagen de la cámara.
- En las siguientes condiciones, la pantalla puede ser difícil de ver, sin embargo, esto no indica ningún problema.
 - La temperatura cerca de la lente es alta/baja.
 - Condiciones de lluvia, gotas de agua en la cámara, o humedad alta.
 - Barro o materias extrañas cerca de la cámara.
 - El área alrededor del vehículo es oscura.
 - La luz extremadamente brillante, como la luz solar o los faros, golpea el lente de la cámara directamente.
- Los alrededores están iluminados por luces de vehículo, luces fluorescentes o luces LED (la pantalla puede destellar).
- Aparecen en la pantalla puntos extremadamente pequeños blancos u oscuros (los puntos pueden destellar).
- Un objeto está cerca de una cámara.
- Debido a que la cámara del monitor de vista de 360° usa un lente especial, la distancia visualizada en la pantalla difiere de la distancia real.
- Las obstrucciones mostradas en la pantalla pueden parecer de forma diferente a la realidad. (Obstrucciones pueden parecer caídas, más grandes o más largas de lo que realmente son).
- No aplique adhesivos en la cámara ni en el área que la rodea. Además, no instale accesorios o una placa de matrícula con números/caracteres iluminados alrededor de una cámara. De lo contrario, es posible que la cámara no muestre correctamente las condiciones del entorno.
- Sólo las imágenes traseras y traseras amplias exhibidas en el monitor desde la cámara del monitor de vista de 360° son imágenes invertidas (imágenes en espejo).
- **Información sobre software libre y de código abierto**
Este producto incluye códigos libres/abiertos. La información sobre la licencia y el código está disponible en la siguiente URL.
<https://www.denso.com/global/en/opensource/svss/mazda/>

▼ Tipos de imágenes mostradas en la pantalla

Vista superior/vista delantera

Muestra la imagen del área alrededor del vehículo y la parte delantera del vehículo.

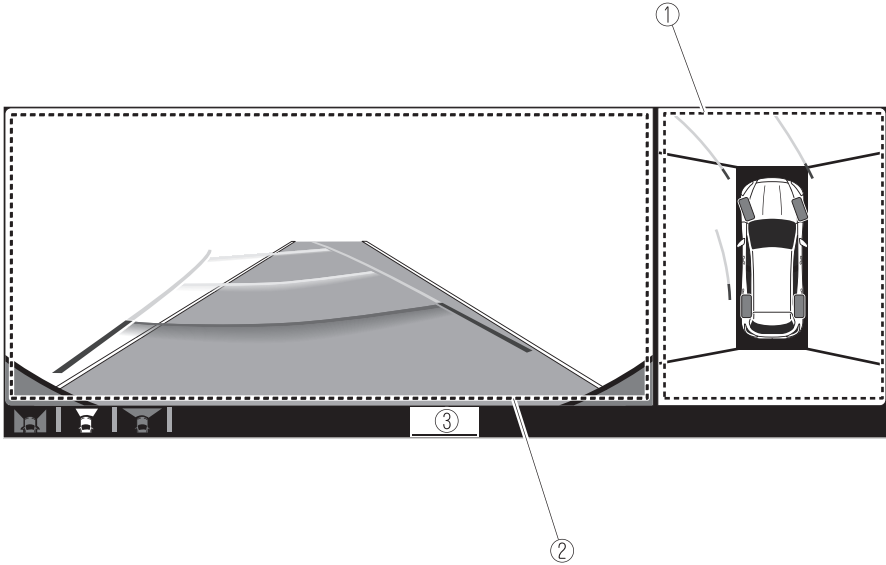

1. Pantalla de vista superior
2. Pantalla de vista delantera

3. Aparece el mensaje "Revise los alrededores para tener mayor seguridad."

Vista superior/vista delantera amplia

Muestra la imagen del área alrededor del vehículo y la parte delantera del vehículo (área amplia).

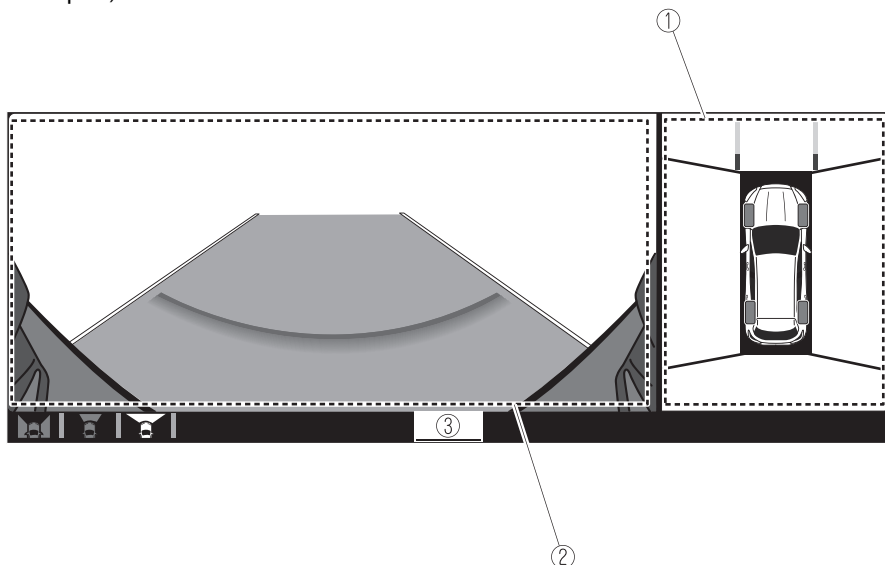

1. Pantalla de vista superior
2. Pantalla de vista delantera amplia
3. Aparece el mensaje "Revise los alrededores para tener mayor seguridad."

Vista lateral

Muestra la imagen de los lados izquierdo y derecho del vehículo.

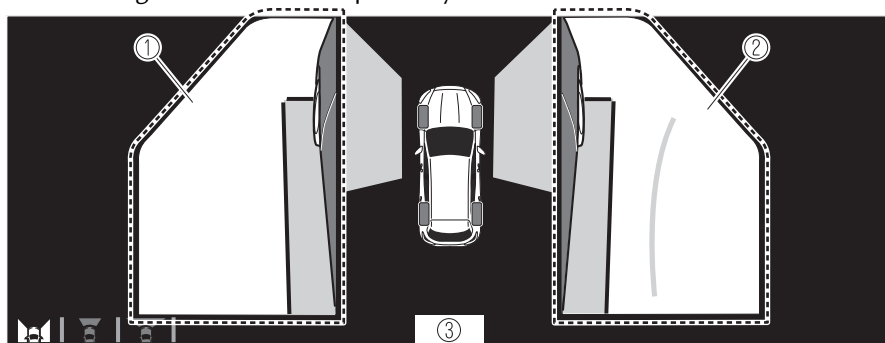

1. Pantalla vista lateral izquierda
2. Pantalla vista lateral derecha
3. Aparece el mensaje "Revise los alrededores para tener mayor seguridad."

Vista superior/vista trasera

Muestra la imagen del área alrededor del vehículo y la parte trasera del vehículo.

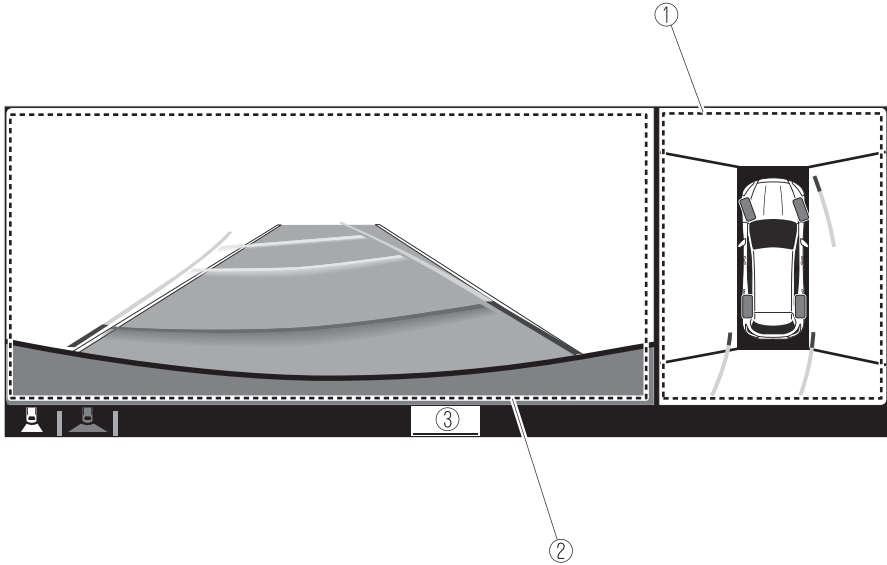

1. Pantalla de vista superior
2. Pantalla de vista trasera

3. Aparece el mensaje "Revise los alrededores para tener mayor seguridad."

Vista superior/vista trasera amplia

Muestra la imagen del área alrededor del vehículo y la parte trasera del vehículo (área amplia).

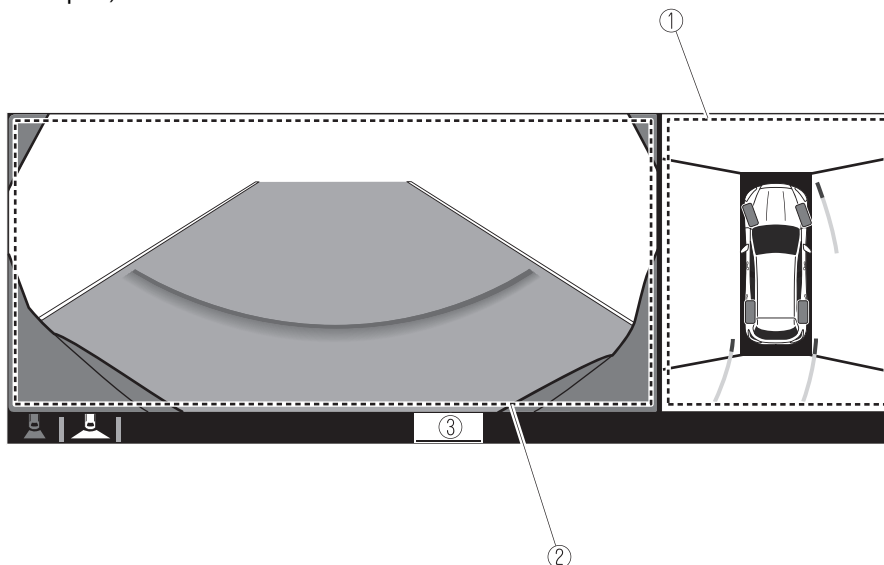

1. Pantalla de vista superior
2. Pantalla de vista trasera amplia
3. Aparece el mensaje "Revise los alrededores para tener mayor seguridad."

▼ Como usar el sistema

Vista superior/vista delantera, vista superior/vista delantera amplia, vista lateral

Indicación

Las imágenes se muestran en la pantalla cuando se oprime el interruptor del monitor de vista de 360° con todas las siguientes condiciones cumplidas.

- El encendido está conectado.

- La palanca selectora se encuentra en una posición diferente de R.

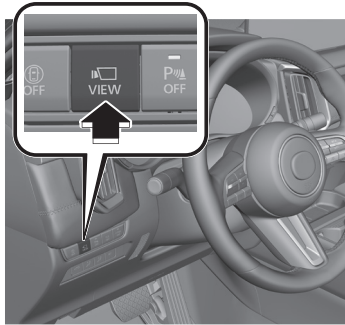

Cambio de visualización

La pantalla visualizada se puede cambiar cada vez que se oprime el interruptor del monitor de vista de 360°.

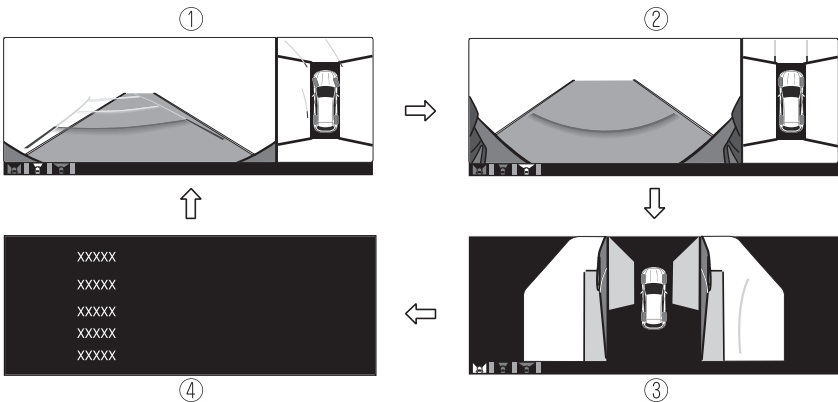

1. Vista superior/vista delantera
2. Vista superior/vista delantera amplia
3. Vista lateral
4. Pantalla de inicio

NOTA

- Cuando la palanca selectora está en posición R, la pantalla visualizada no cambia a la vista superior/vista delantera, vista superior/vista delantera amplia o vista lateral.
- La visualización de la vista superior/vista delantera, vista superior/vista delantera amplia o la vista lateral se apaga incluso con las condiciones de visualización cumplidas si ocurre alguna de las siguientes condiciones.
 - Cuando se oprime un botón alrededor del botón del comandante.

- La palanca selectora se cambia a la posición P (se visualiza cuando la palanca selectora está en una posición distinta de P).
- **(Se visualiza cuando la velocidad del vehículo es menos de 15 km/h (9,3 mph))**
 - Han pasado 4 minutos y 30 segundos.
 - La velocidad del vehículo es de aproximadamente 15 km/h (9,3 mph) o más rápida.
- **(Se visualiza cuando la velocidad del vehículo es de aproximadamente 15 km/h (9,3 mph) o más rápida)**
 - La velocidad del vehículo es de aproximadamente 15 km/h (9,3 mph) o más rápida después de 8 segundos desde que se oprime el interruptor del monitor de vista de 360°.
 - Han pasado 4 minutos y 22 segundos desde el punto en que la velocidad del vehículo era inferior a 15 km/h (9,3 mph) después de 8 segundos desde que se oprimió el interruptor del monitor de vista de 360°.
- Los ajustes del monitor de vista de 360° pueden ser cambiados de la siguiente manera.
Consulte la sección Configuraciones en el manual de utilización de Mazda Connect.
- Visualización automática del monitor de vista de 360° cuando el sensor ultrasónico detecta una obstrucción.
- Visualización automática del monitor de vista de 360° cuando el encendido está en ON.
- Nivel de prioridad de pantalla cuando se inicia el sistema.

Vista superior/vista trasera, vista superior/vista trasera amplia

La vista superior/vista trasera, vista superior/vista trasera amplia se muestra cuando se cumplen todas las condiciones siguientes.

- El encendido está conectado.
- La palanca selectora se encuentra en la posición R.

Cambio de visualización

La pantalla visualizada se puede cambiar cada vez que se oprime el interruptor del monitor de vista de 360°.

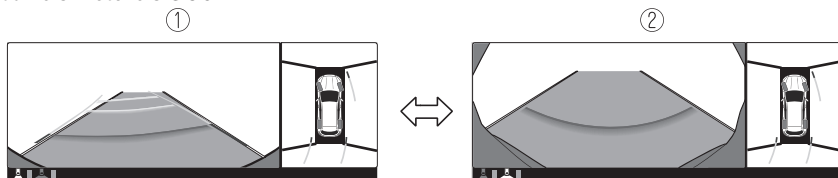

1. Vista superior/vista trasera
2. Vista superior/vista trasera amplia

NOTA

- La vista superior/vista trasera y la vista superior/vista trasera amplia se muestran automáticamente incluso si el interruptor del monitor de vista de 360° está activado o desactivado al cambiar la palanca selectora a la posición R.
- La vista superior/vista trasera y la vista superior/vista trasera amplia muestra la pantalla mostrada anteriormente.
- El ajuste puede cambiarse para mostrar la vista superior/vista delantera cuando se cambia de marcha atrás a marcha adelante sin accionar el interruptor del monitor de vista de 360°, con el fin de comprobar la parte delantera del vehículo mientras se estaciona en paralelo.
Consulte la sección Configuraciones en el manual de utilización de Mazda Connect.

Funcionamiento de la pantalla/ícono

⚠ ADVERTENCIA

Detenga siempre el vehículo cuando ajuste la calidad de imagen del monitor de vista de 360°.

No ajuste la calidad de imagen del monitor de vista de 360° mientras conduce. Si ajusta la calidad de imagen del monitor de vista de 360° (por ejemplo, el brillo, el contraste, el tono y la densidad de color) mientras conduce, podría provocar un accidente.

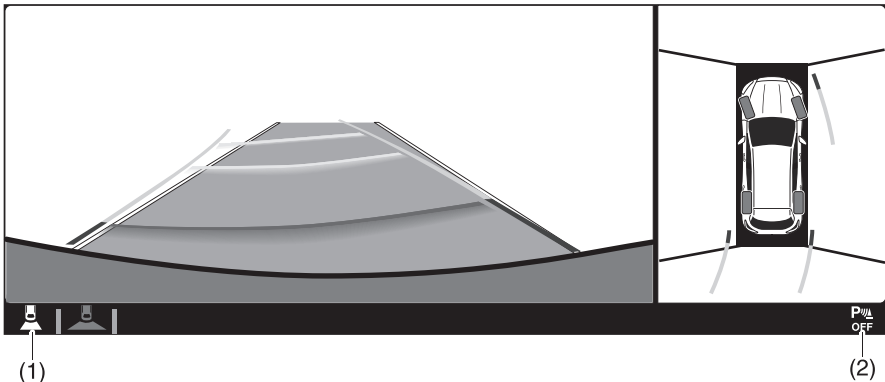

	Visualización/Ícono	Contenido
(1)	Ícono de estado de vista	Indica qué imagen se muestra entre la vista delantera/vista delantera amplia/vista lateral/vista trasera/vista trasera amplia.
(2)	Ícono de estado del sensor de estacionamiento	Indica que el sensor de estacionamiento tiene un problema o está apagado.

▼ **Vista superior/vista delantera**

Use la vista superior/vista delantera para verificar la seguridad del área alrededor cuando acelera desde una parada, al estacionar o parar el vehículo.

Rango de visualización

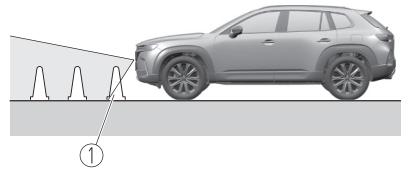
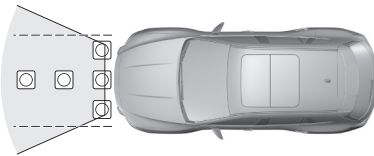
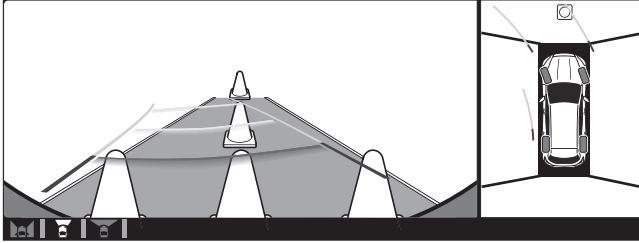

1. Objeto de destino

NOTA

- En la pantalla de vista superior, las áreas negras en la parte delantera y trasera de la imagen del vehículo y las zonas donde se unen las imágenes de las cámaras son puntos ciegos.
- Debido a que las imágenes mostradas en la pantalla de vista superior se procesan desde cada cámara, la pantalla de vista superior puede mostrarse de las siguientes maneras.
 - Dependiendo del entorno circundante, el color de los objetos puede aparecer en la pantalla en un color diferente al real.
 - Dependiendo del entorno circundante, el color de la exhibición de pantalla puede tardar unos segundos en ajustarse.
 - Es posible que las obstrucciones mostradas en la vista delantera no se muestren en la pantalla de vista superior.
 - Si la posición o el ángulo de una cámara cambia debido a la inclinación del vehículo, la imagen puede aparecer distorsionada.
 - Las líneas de la carretera pueden aparecer distorsionadas en las zonas donde se unen las imágenes de las cámaras.
 - El área de la pantalla de cada cámara puede aparecer brillante/oscura dependiendo del nivel de iluminación alrededor de cualquiera de las cámaras.

Visualización de la pantalla

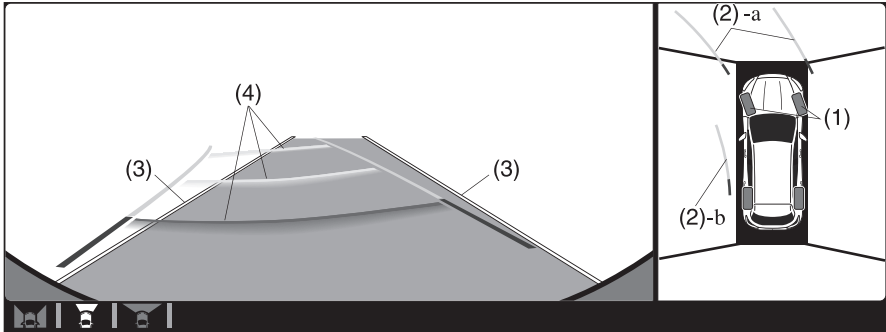

	Visualización/Icono	Contenido
(1)	Icono de neumático	Indica la dirección del neumático. Se mueve en conjunto con el funcionamiento del volante.
(2)	Líneas de camino proyectado del vehículo (amarillas y rojas)	Indica el trayecto proyectado aproximado del vehículo. Se mueve en conjunto con el funcionamiento del volante. a) Indica el camino que debería seguir el extremo del paragolpes delantero. b) Indica el camino que debería seguir el lado interior del vehículo.
(3)	Líneas de ancho del vehículo extendidas (azules)	Indica el ancho aproximado del vehículo.
(4)	Líneas de guía de distancia en el camino proyectado del vehículo (amarillas y rojas)	Indica la distancia (desde el extremo delantero del paragolpes) en la parte delantera del vehículo. <ul style="list-style-type: none"> • La línea roja indica el punto a unos 0,5 m (19 pulg.) de la parte delantera del paragolpes. • Las líneas amarillas indican los puntos a unos 1,0 m (39 pulg.) y a unos 2,0 m (78 pulg.) de la parte delantera del paragolpes.

PRECAUCIÓN

El rango de detección del sensor de estacionamiento tiene limitaciones. Por ejemplo, es posible que no se detecten obstrucciones de poca altura al acercarse desde un lado. Al conducir, siempre confirme visualmente la seguridad alrededor del vehículo.

Para detalles, consulte la sección Indicación de detección de obstrucción del sensor de estacionamiento y advertencia sonora.

Consulte la sección Sistema de sensor de estacionamiento en la página 4-226.

NOTA

El ajuste se puede cambiar de manera que no se muestren las líneas de camino proyectado del vehículo.

Consulte la sección Configuraciones en el manual de utilización de Mazda Connect.

Cómo utilizar la función de líneas de camino proyectado del vehículo

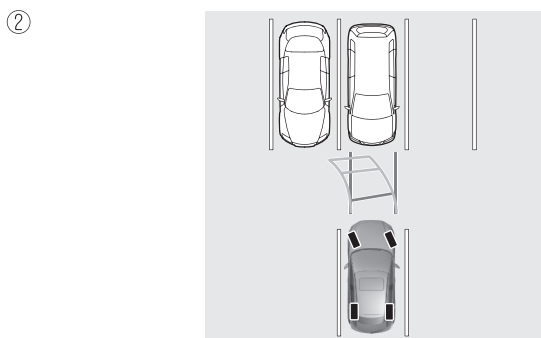
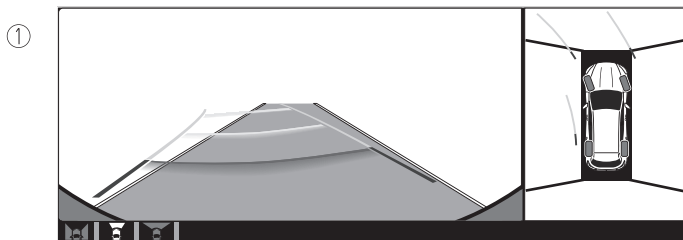

1. (Exhibición de pantalla)
2. (Condición real)

Asegúrese que no haya obstrucciones dentro de las líneas de camino proyectado del vehículo.

Conduzca el vehículo hacia adelante mientras gira el volante de manera que no haya obstrucciones dentro de las líneas de camino proyectado del vehículo.

▼ Vista superior/vista delantera amplia

Utilice la vista superior/vista delantera amplia para comprobar la seguridad del área alrededor cuando acelere desde una parada o entre en una intersección en forma de T o una intersección normal.

Rango de visualización

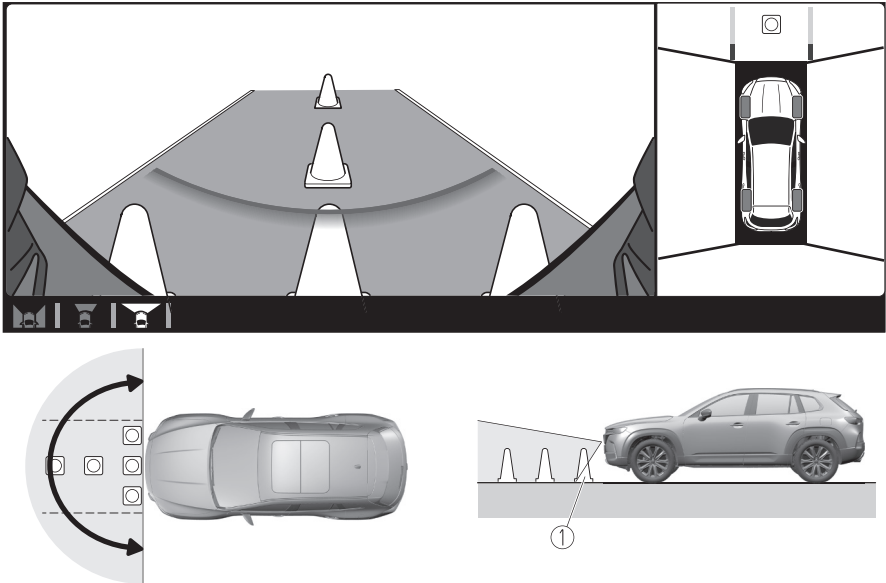

1. Objeto de destino

NOTA

- En la pantalla de vista superior, las áreas negras en la parte delantera y trasera de la imagen del vehículo y las zonas donde se unen las imágenes de las cámaras son puntos ciegos.
- Debido a que las imágenes mostradas en la pantalla de vista superior se procesan desde cada cámara, la pantalla de vista superior puede mostrarse de las siguientes maneras.
 - Dependiendo del entorno circundante, el color de los objetos puede aparecer en la pantalla en un color diferente al real.
 - Dependiendo del entorno circundante, el color de la exhibición de pantalla puede tardar unos segundos en ajustarse.
 - Es posible que las obstrucciones mostradas en la vista delantera no se muestren en la pantalla de vista superior.
 - Si la posición o el ángulo de una cámara cambia debido a la inclinación del vehículo, la imagen puede aparecer distorsionada.
 - Las líneas de la carretera pueden aparecer distorsionadas en las zonas donde se unen las imágenes de las cámaras.
 - El área de la pantalla de cada cámara puede aparecer brillante/oscura dependiendo del nivel de iluminación alrededor de cualquiera de las cámaras.

Visualización de la pantalla

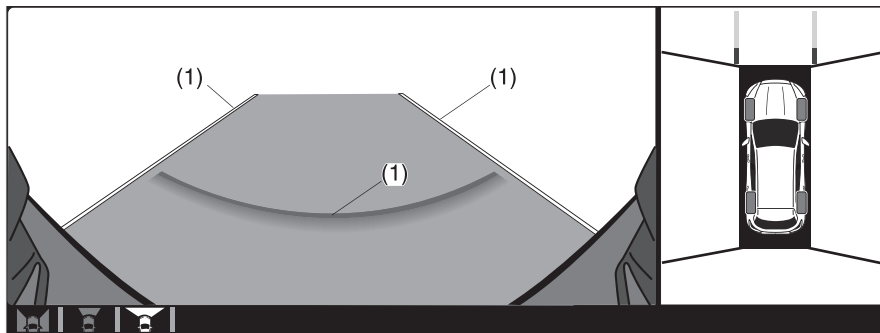

	Visualización/Icono	Contenido
(1)	Líneas de ancho de vehículo extendidas y líneas de guía de distancia (azules y rojas)	Indica el ancho aproximado del vehículo y la distancia (desde el extremo delantero del paragolpes) en la parte delantera del vehículo. <ul style="list-style-type: none">Las líneas rojas indican los puntos hasta 0,5 m (19 pulg.) de la parte delantera del paragolpes.

NOTA

La pantalla de la vista delantera amplia muestra la imagen en la parte delantera del vehículo en un gran ángulo y corrige la imagen para detectar obstrucciones de aproximación lateral. Por lo tanto, difiere de la visión real.

▼ Vista lateral

Use la vista lateral para verificar la seguridad del área alrededor cuando acelera desde una parada, al estacionar o parar el vehículo.

Rango de visualización

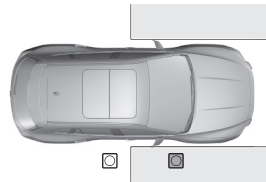
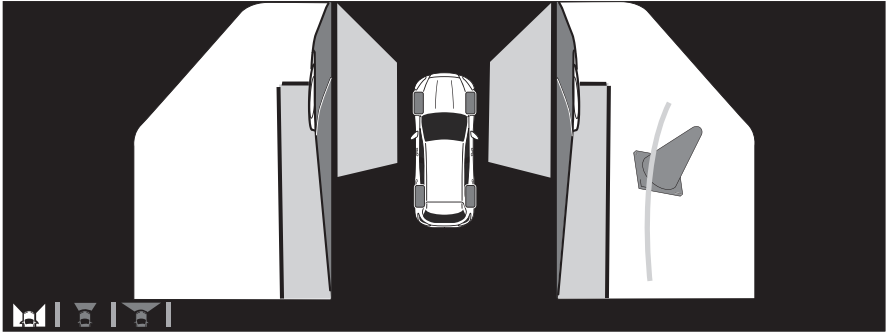

1. Objeto de destino

Visualización de la pantalla

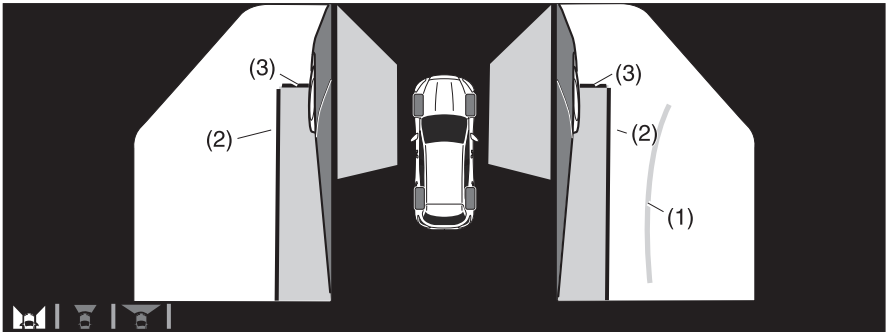

	Visualización/Icono	Contenido
(1)	Líneas de camino proyectado del vehículo (amarillo)	Indica el trayecto proyectado aproximado del vehículo. Se mueve en conjunto con el funcionamiento del volante. Las líneas de camino proyectado del vehículo (amarillo) indican el camino que debería seguir el lado interior del vehículo.

	Visualización/Icono	Contenido
(2)	Líneas de guía paralelas del vehículo (azules)	Indica el ancho aproximado del vehículo incluyendo los espejos de las puertas.
(3)	Líneas de guía de extremo delantero del vehículo (azul)	Indica el punto a unos 0,25 m (9,84 pulg.) desde el extremo delantero del vehículo (extremo delantero del paragolpes).

NOTA

El ajuste se puede cambiar de manera que no se muestren las líneas de camino proyectado del vehículo.

Consulte la sección Configuraciones en el manual de utilización de Mazda Connect.

Cómo utilizar la función de líneas de camino proyectado del vehículo

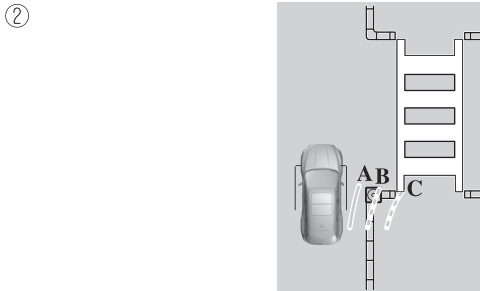
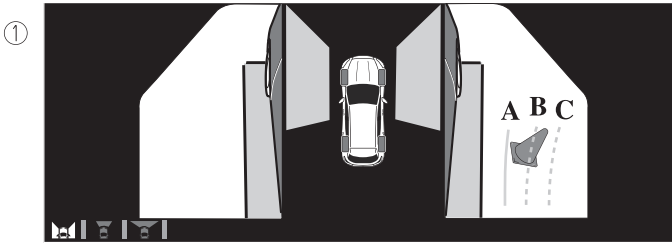

1. (Exhibición de pantalla)
2. (Condición real)

Asegúrese que no haya obstrucciones dentro de las líneas de camino proyectado del vehículo.

Gire el volante de modo que las líneas de camino proyectado del vehículo se desplacen dentro de la obstrucción (A) y conduzca el vehículo hacia adelante hasta que pase la obstrucción.

Si las líneas de camino proyectado del vehículo están en una obstrucción (B) o fuera de la obstrucción (C), el vehículo puede entrar en contacto con la obstrucción al girar bruscamente el vehículo.

! PRECAUCIÓN

➤ El rango de detección del sensor de estacionamiento tiene limitaciones. Por ejemplo, es posible que no se detecten obstrucciones de poca altura al acercarse desde un lado. Al conducir, siempre confirme visualmente la seguridad alrededor del vehículo.

Para detalles, consulte la sección Indicación de detección de obstrucción del sensor de estacionamiento y advertencia sonora.

Consulte la sección Sistema de sensor de estacionamiento en la página 4-226.

➤ No gire más el volante hasta que el vehículo haya pasado la obstrucción, incluso si la obstrucción no es visible en la imagen de la vista lateral. Si gira el volante aún más, el vehículo puede entrar en contacto con la obstrucción si gira bruscamente.

NOTA

- Debido a que puede haber una diferencia entre la imagen visualizada en la pantalla y las condiciones reales, siempre verifique la seguridad del área alrededor usando los espejos y directamente con sus ojos cuando conduzca.
- Aunque el objeto visualizado en la pantalla, como un bordillo de la carretera o una línea divisoria de un espacio de estacionamiento, y las líneas de guía paralelas del vehículo aparezcan paralelas, es posible que en realidad no lo sean.

▼ Vista superior/vista trasera

Utilice la vista superior/vista trasera para verificar la seguridad del área alrededor cuando acelera desde una parada, al estacionar o parar el vehículo.

Rango de la imagen visualizada

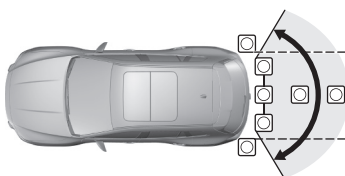
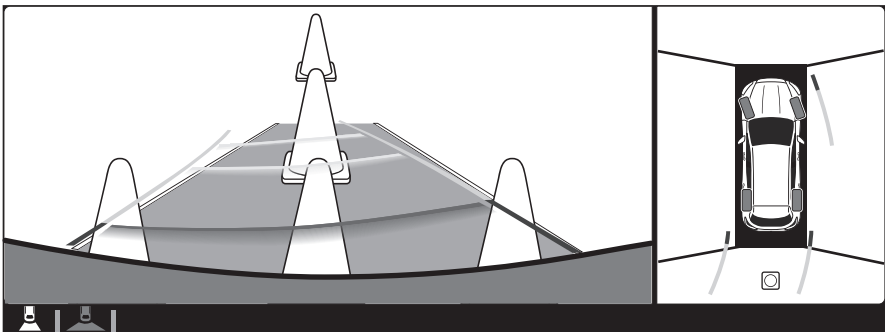

1. Objeto de destino

NOTA

- En la pantalla de vista superior, las áreas negras en la parte delantera y trasera de la imagen del vehículo y las zonas donde se unen las imágenes de las cámaras son puntos ciegos.
- Debido a que las imágenes mostradas en la pantalla de vista superior se procesan desde cada cámara, la pantalla de vista superior puede mostrarse de las siguientes maneras.
 - Dependiendo del entorno circundante, el color de los objetos puede aparecer en la pantalla en un color diferente al real.
 - Dependiendo del entorno circundante, el color de la exhibición de pantalla puede tardar unos segundos en ajustarse.
 - Es posible que las obstrucciones mostradas en la vista trasera no se muestren en la pantalla de vista superior.
 - Si la posición o el ángulo de una cámara cambia debido a la inclinación del vehículo, la imagen puede aparecer distorsionada.
 - Las líneas de la carretera pueden aparecer distorsionadas en las zonas donde se unen las imágenes de las cámaras.
 - El área de la pantalla de cada cámara puede aparecer brillante/oscura dependiendo del nivel de iluminación alrededor de cualquiera de las cámaras.

Visualización de la pantalla

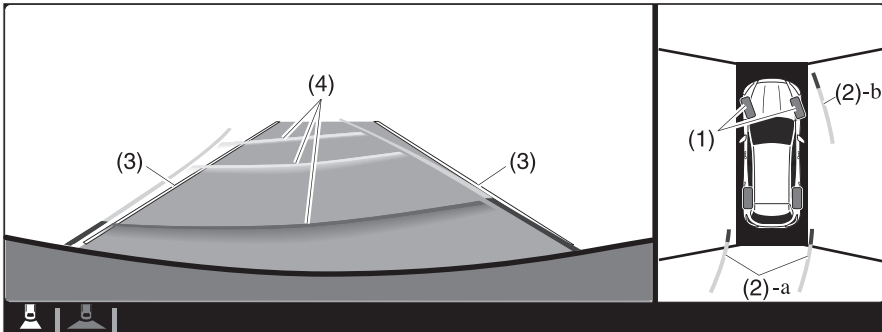

	Visualización/Icono	Contenido
(1)	Icono de neumático	Indica la dirección del neumático. Se mueve en conjunto con el funcionamiento del volante.

	Visualización/Icono	Contenido
(2)	Líneas de camino proyectado del vehículo (amarillas y rojas)	Indica el trayecto proyectado aproximado del vehículo. Se mueve en conjunto con el funcionamiento del volante. a) Indica el camino que debería seguir el extremo del paragolpes trasero. b) Indica el camino que debería seguir el lado exterior del vehículo.
(3)	Líneas de ancho del vehículo extendidas (azules)	Estas líneas de guía indican el ancho aproximado del vehículo.
(4)	Líneas de guía de distancia en el camino proyectado del vehículo (amarillas y rojas)	Estas líneas de guía indican la distancia aproximada a un punto medido desde la parte trasera del vehículo (desde el extremo del paragolpes). <ul style="list-style-type: none"> • La línea roja indica el punto a unos 0,5 m (19 pulg.) de la parte trasera del paragolpes. • Las líneas amarillas indican los puntos a 1,0 m (39 pulg.) y a unos 2,0 m (78 pulg.) de la parte trasera del paragolpes.

NOTA

El ajuste se puede cambiar de manera que no se muestren las líneas de camino proyectado del vehículo.

Consulte la sección Configuraciones en el manual de utilización de Mazda Connect.

Cómo utilizar la función de líneas de camino proyectado del vehículo

PRECAUCIÓN

- La parte delantera del vehículo se desplaza ampliamente hacia fuera al girar el volante en marcha atrás. Mantenga suficiente distancia entre el vehículo y un obstáculo.
- El rango de detección del sensor de estacionamiento tiene limitaciones. Por ejemplo, es posible que no se detecten obstrucciones de poca altura al acercarse desde un lado. Al conducir, siempre confirme visualmente la seguridad alrededor del vehículo.

Para detalles, consulte la sección Indicación de detección de obstrucción del sensor de estacionamiento y advertencia sonora.

Consulte la sección Sistema de sensor de estacionamiento en la página 4-226.

NOTA

- Debido a que puede haber una diferencia entre la imagen exhibida en la pantalla, como la indicada a continuación, y las condiciones reales al estacionar, verifique siempre la seguridad en la parte trasera del vehículo y el área alrededor directamente con sus ojos.

- A pesar de que el extremo trasero del espacio de estacionamiento (o garaje) mostrado en la pantalla y las líneas de guía de distancia aparecen paralelas, podrían no ser realmente paralelas.
- Cuando se estacione en un espacio con una línea divisoria solo de un lado del espacio de estacionamiento, a pesar que la línea de división y la línea de guía del ancho del vehículo aparezcan paralelas, pueden no estar realmente paralelas.
- Lo siguiente muestra un ejemplo de estacionamiento del vehículo con el volante girado hacia la izquierda mientras se da marcha atrás el vehículo. Al retroceder en un espacio de estacionamiento desde la dirección opuesta, se invierte el sentido de giro de la dirección.

1. Retroceda en el espacio de estacionamiento girando el volante de manera que el vehículo entre en el centro del espacio de estacionamiento.

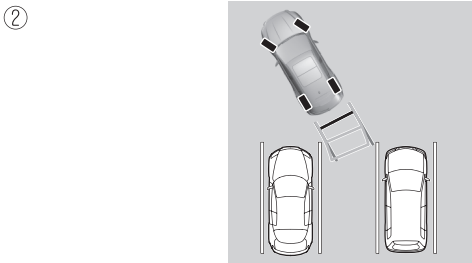
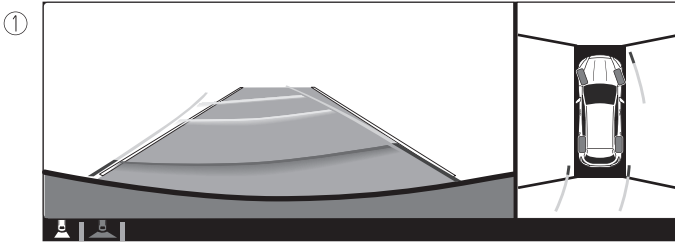

1. (Exhibición de pantalla)
 2. (Condición real)
2. Después de que el vehículo comienza a entrar en el espacio a estacionar, pare y ajuste el volante de manera que la distancia entre las líneas de ancho del vehículo y los lados del espacio de estacionamiento a la izquierda y derecha sean aproximadamente iguales, y luego continúe lentamente marcha atrás.
 3. Una vez que las líneas de ancho del vehículo y los laterales del espacio de estacionamiento en la izquierda y derecha estén paralelas, enderece las ruedas y retroceda lentamente en el espacio de estacionamiento. Continúe verificando los alrededores del vehículo y luego detenga el vehículo en la mejor posición.

posible. (Si el espacio de estacionamiento tiene líneas de división, verifique si las líneas de guía de ancho del vehículo están paralelas entre sí).

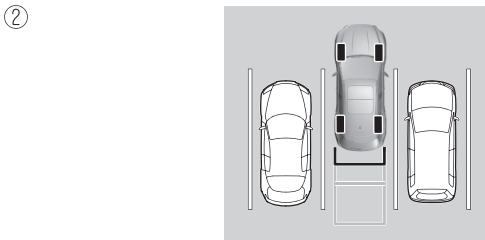
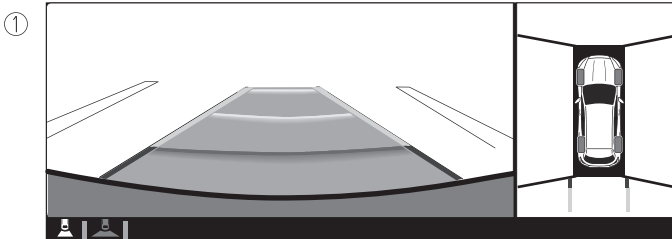

1. (Exhibición de pantalla)
2. (Condición real)

▼ Vista superior/vista trasera amplia

Utilice la vista superior/vista trasera amplia para verificar la seguridad del área alrededor cuando acelera desde una parada, al estacionar o parar el vehículo.

Rango de la imagen visualizada

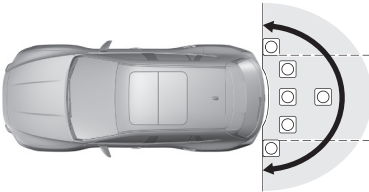
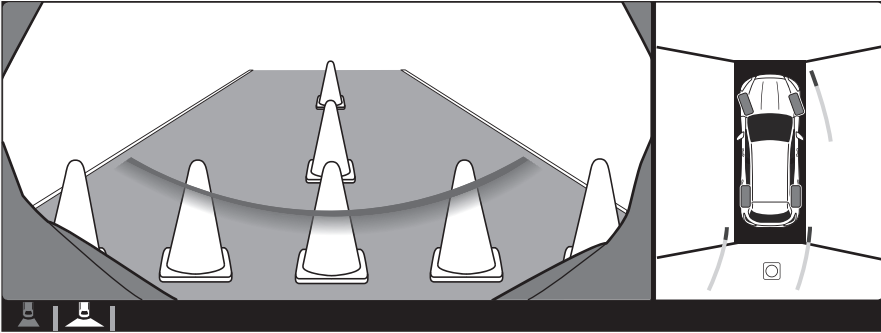

1. Objeto de destino

NOTA

- En la pantalla de vista superior, las áreas negras en la parte delantera y trasera de la imagen del vehículo y las zonas donde se unen las imágenes de las cámaras son puntos ciegos.
- Debido a que las imágenes mostradas en la pantalla de vista superior se procesan desde cada cámara, la pantalla de vista superior puede mostrarse de las siguientes maneras.
 - Dependiendo del entorno circundante, el color de los objetos puede aparecer en la pantalla en un color diferente al real.
 - Dependiendo del entorno circundante, el color de la exhibición de pantalla puede tardar unos segundos en ajustarse.
 - Es posible que las obstrucciones mostradas en la vista delantera no se muestren en la pantalla de vista superior.
 - Si la posición o el ángulo de una cámara cambia debido a la inclinación del vehículo, la imagen puede aparecer distorsionada.
 - Las líneas de la carretera pueden aparecer distorsionadas en las zonas donde se unen las imágenes de las cámaras.
 - El área de la pantalla de cada cámara puede aparecer brillante/oscura dependiendo del nivel de iluminación alrededor de cualquiera de las cámaras.

Visualización de la pantalla

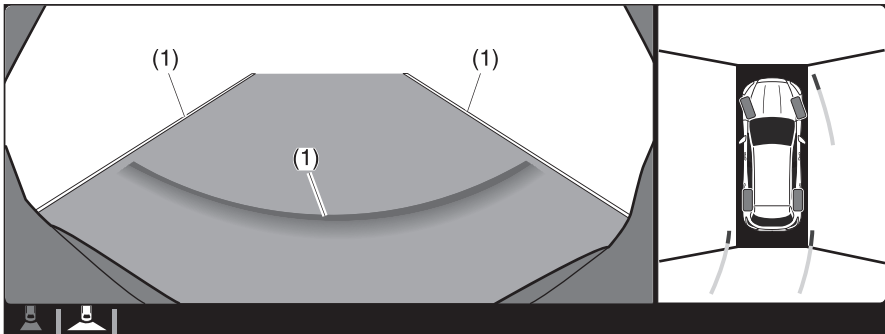

	Visualización/Icono	Contenido
(1)	Líneas de ancho de vehículo extendidas y líneas de guía de distancia (azules y rojas)	Estas líneas de guía indican el ancho del vehículo y la distancia aproximada a un punto medido desde la parte trasera del vehículo (desde el extremo del paragolpes). <ul style="list-style-type: none"> Las líneas rojas indican los puntos hasta 0,5 m (19 pulg.) de la parte trasera del paragolpes.

NOTA

La pantalla de la vista superior/vista trasera amplia muestra la imagen en la parte trasera del vehículo en un gran ángulo y corrige la imagen para detectar obstrucciones de aproximación lateral. Por lo tanto, difiere de la visión real.

▼ Margen de error entre la superficie de la carretera en pantalla y la superficie real de la carretera

Puede haber algún margen de error entre la superficie de la carretera que aparece en la pantalla y la superficie real de la carretera. Un margen de error en la distancia percibida puede resultar en un accidente, por lo tanto, tenga en cuenta las siguientes condiciones que pueden producir fácilmente errores en la distancia percibida.

El vehículo se inclina debido al peso de los pasajeros y la carga.

Si el vehículo está inclinado, las obstrucciones detectadas por una cámara pueden aparecer más lejos o más cerca que en la realidad.

Cámara delantera



1. Obstrucción
2. Margen de error

Cámara lateral

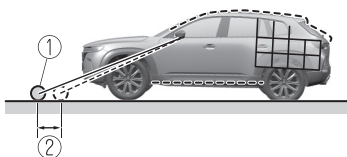

1. Obstrucción
2. Margen de error

Cámara trasera



1. Obstrucción
2. Margen de error

Hay una subida o bajada en el camino en la parte delantera o trasera del vehículo

Si hay una subida o bajada en el camino en la parte delantera o trasera del vehículo, las obstrucciones detectadas por la cámara pueden aparecer más lejos o más cerca que en la realidad.

Cámara delantera

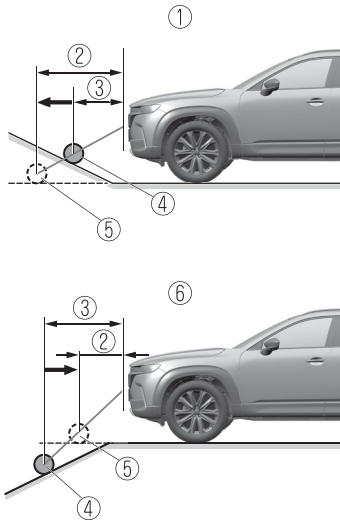

1. Aparece más lejos que la distancia real
2. Distancia de la obstrucción que se está visualizando en la pantalla
3. Distancia real de la obstrucción del vehículo
4. Obstrucción real
5. Obstrucción que aparece en la pantalla
6. Aparece más cerca que la distancia real

Cámara lateral

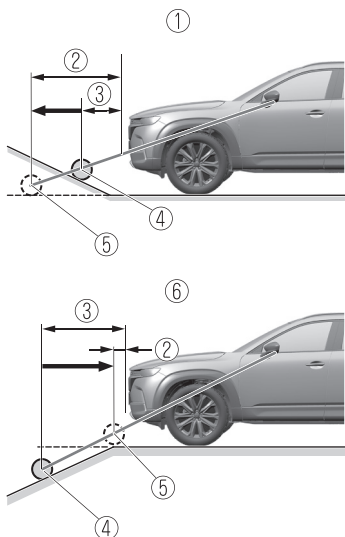

1. Aparece más lejos que la distancia real
2. Distancia de la obstrucción que se está visualizando en la pantalla
3. Distancia real de la obstrucción del vehículo
4. Obstrucción real
5. Obstrucción que aparece en la pantalla
6. Aparece más cerca que la distancia real

Cámara trasera

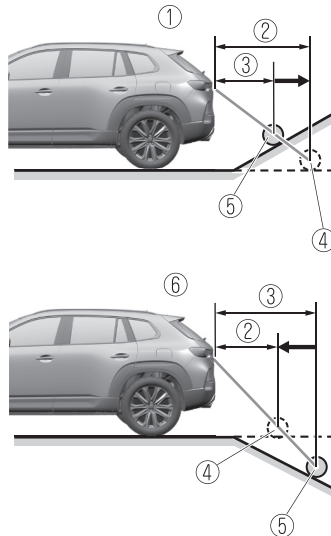

1. Aparece más lejos que la distancia real
2. Distancia de la obstrucción que se está visualizando en la pantalla
3. Distancia real de la obstrucción del vehículo
4. Obstrucción que aparece en la pantalla
5. Obstrucción real
6. Aparece más cerca que la distancia real

NOTA

Si el vehículo está en una pendiente, las obstrucciones tomadas por la cámara pueden aparecer más lejos o más cerca que en la realidad.

Objeto tridimensional en la parte delantera o trasera del vehículo

Debido a que las líneas de guía de extremo delantero del vehículo (cámara lateral) o las líneas de guía de distancia (cámara trasera) se muestran en base a una superficie plana, la distancia al objeto tridimensional mostrado en la pantalla es diferente a la distancia real.

Cámara lateral

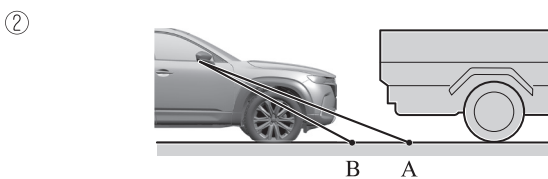
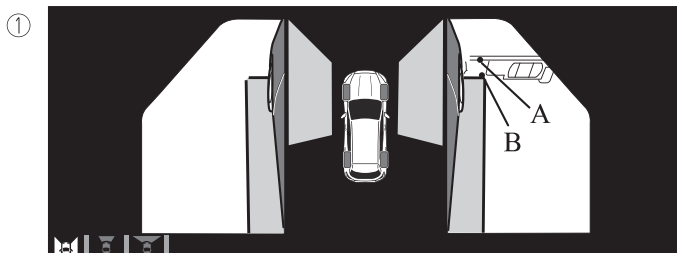

1. (Exhibición de pantalla)
2. (Condición real)

Cámara trasera

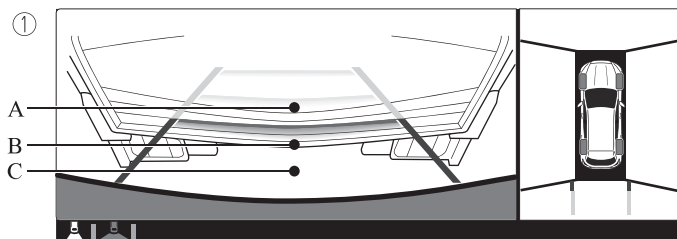

③



④

1. (Exhibición de pantalla)
2. (Condición real)
3. Distancia medida mediante sensores en la pantalla $A > B > C$
4. Distancia real $B > C = A$

▼ Notificación de problema de sistema

Indicación en la exhibición central	Causa	Medidas a tomar
Se exhibe "Sin señal de la cámara."	La unidad de control podría estar dañada.	Haga inspeccionar su vehículo por un concesionario autorizado Mazda.
La pantalla está en negro y vacía	La cámara podría estar dañada.	

Cámara sensora hacia adelante (FSC)*

▼ Cámara sensora hacia adelante (FSC)

Su vehículo está equipado con una cámara sensora hacia adelante (FSC). La cámara sensora hacia adelante (FSC) está ubicada cerca del espejo retrovisor y es usada por los siguientes sistemas.

- Sistema de control de luces de carretera (HBC)
- Sistema de advertencia de abandono de carril (LDWS)
- Sistema de reconocimiento de señales de tránsito (TSR)
- Alerta de distancia y velocidad (DSA)
- Alerta de atención de conductor (DAA)
- Control de cruceo de radar de Mazda con función Parar y continuar (MRCC con función Parar y continuar)
- Sistema de asistencia de mantenimiento en carril (LAS)
- Asistencia en congestión vehicular (TJA)
- Mantenimiento de carril de emergencia (ELK)
- Detección de conducción de Soporte de Freno Inteligente (SBS) hacia adelante

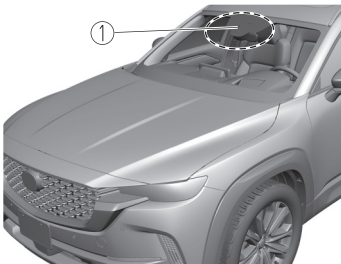

1. Cámara sensora hacia adelante (FSC)

La cámara sensora hacia adelante (FSC) determina las condiciones adelante del vehículo al viajar durante la noche y detecta los carriles de tránsito. La distancia en la que la cámara sensora hacia adelante (FSC) puede detectar objetos varía dependiendo de las condiciones de alrededor.

⚠ ADVERTENCIA

No modifique la suspensión:

Si se cambia la altura o inclinación del vehículo, el sistema no podrá detectar los vehículos delante suyo. Esto resultará en que el sistema no funcionará normalmente o funcione por error, lo cual puede producir un accidente grave.

⚠ PRECAUCIÓN

- No aplique accesorios, adhesivos o películas en el parabrisas cerca de la cámara sensora hacia adelante (FSC).
Si el área delante del objetivo de la cámara sensora hacia adelante (FSC) está obstruida, incluso un adhesivo transparente, provocarán que el sistema no funcione correctamente. Consecuentemente, cada sistema podría no funcionar normalmente lo que conducirá a un accidente inesperado.
- No desarmar o modificar la cámara sensora hacia adelante (FSC).

Desarmar o modificar la cámara sensora hacia adelante (FSC) provocará un malfuncionamiento o error de funcionamiento. Consecuentemente, cada sistema podría no funcionar normalmente lo que conducirá a un accidente inesperado.

- Ponga atención con los siguientes cuidados para asegurarse el funcionamiento correcto de la cámara sensora hacia adelante (FSC).
 - Tenga cuidado de no rayar el objetivo de la cámara sensora hacia adelante (FSC) ni permitir que se ensucie.
 - No desmonte la cubierta de la cámara sensora hacia adelante (FSC).
 - No coloque objetos que reflejen luz en el panel de instrumentos.
 - Mantenga siempre limpio el vidrio del parabrisas alrededor de la cámara limpiando el polvo o el empañamiento. Use el desempañador de parabrisas para eliminar el empañamiento del parabrisas.
 - Consulte a un concesionario autorizado Mazda para limpiar el interior del parabrisas alrededor de la cámara sensora hacia adelante (FSC).
 - Consulte a un concesionario autorizado Mazda antes de realizar reparaciones alrededor de la cámara sensora hacia adelante (FSC).
 - La cámara sensora hacia adelante (FSC) está instalada en el parabrisas. Consulte a un concesionario autorizado Mazda por la reparación y cambio del parabrisas.
- Cuando limpie el parabrisas, no permita que limpiadores de cristales o líquidos de limpieza similares hagan contacto con el objetivo de la cámara sensora hacia adelante (FSC). Además, no toque el objetivo de la cámara sensora hacia adelante (FSC).
- Cuando vaya a realizar las reparaciones alrededor del espejo retrovisor, consulte a un concesionario autorizado Mazda.
- Consulte un concesionario autorizado Mazda respecto a la limpieza de la lente de la cámara.
- No golpee o aplique demasiada fuerza a la cámara sensora hacia adelante (FSC) o el área alrededor de ella. Si se golpea fuerte la cámara sensora hacia adelante (FSC) o si hay rajaduras o daños causados por piedras que vuelan o suciedad a su alrededor, deje de usar los siguientes sistemas y consulte a un concesionario autorizado Mazda.
 - Sistema de control de luces de carretera (HBC)
 - Sistema de advertencia de abandono de carril (LDWS)
 - Sistema de reconocimiento de señales de tránsito (TSR)
 - Alerta de distancia y velocidad (DSA)
 - Alerta de atención de conductor (DAA)
 - Control de cruce de radar de Mazda con función Parar y continuar (MRCC con función Parar y continuar)
 - Sistema de asistencia de mantenimiento en carril (LAS)
 - Asistencia en congestión vehicular (TJA)
 - Mantenimiento de carril de emergencia (ELK)

- Detección de conducción de Soporte de Freno Inteligente (SBS) hacia adelante
- La dirección en que se apunta la cámara sensora hacia adelante (FSC) ha sido ajustada con precisión. No cambie la posición de instalación de la cámara sensora hacia adelante (FSC) ni la desmonte. De lo contrario, podría resultar en daños o malfuncionamientos.
- Use siempre neumáticos para todas las ruedas que sean del tamaño especificado, y el mismo fabricante, marca y diseño. Además, no use neumáticos con patrones de desgaste diferentes en el mismo vehículo ya que el sistema podría no funcionar normalmente.
- La cámara sensora hacia adelante (FSC) incluye una función para detectar un parabrisas sucio e informar al conductor; sin embargo, dependiendo de las condiciones, podría no detectar bolsas de compras, hielo o nieve en el parabrisas. En esos casos, el sistema no podría determinar precisamente un vehículo delante de Ud. y podría no funcionar normalmente. Conduzca siempre cuidadosamente y preste atención al camino por delante.

NOTA

- En los siguientes casos, la cámara sensora hacia adelante (FSC) no podrá detectar objetos correctamente, y cada sistema será incapaz de funcionar normalmente.
 - La altura del vehículo delante del suyo es baja.

- Conduce su vehículo a la misma velocidad que el vehículo delante del suyo.
- Los faros no están encendido durante la noche o cuando conduce por un túnel.
- En los siguientes casos, la cámara sensora hacia adelante (FSC) podría no detectar objetos correctamente.
 - Bajo condiciones de mal tiempo como lluvia, niebla y nieve.
 - Se usa el lavador o no se usan los limpiaparabrisas cuando están lloviendo.
 - Hielo, niebla, nieve, helada, lluvia, suciedad o materias extrañas como una bolsa de plástico pegada al parabrisas.
 - Camiones con plataformas de carga bajas y vehículos con perfiles extremadamente bajos o altos.
 - Al conducir próximo a paredes sin un patrón (incluyendo cercas y paredes con rayas longitudinales).
 - Las luces de cola del vehículo delante del suyo que estén apagadas.
 - Hay un vehículo fuera del rango de iluminación de los faros.
 - El vehículo está dando una curva cerrada, o al ascender o descender una pendiente pronunciada.
 - Al entrar o salir de un túnel.
 - Se carga equipaje pesado que hace que el vehículo se incline.
 - Se ilumina con una luz fuerte la parte delantera del vehículo (luz trasera o luz de carretera de los vehículos que se acercan).
 - Hay muchos emisores de luz en el vehículo delante del suyo.
 - Cuando el vehículo delante del suyo no está equipado con luces de cola o las luces de cola están apagadas durante la noche.

- Se carga equipaje o carga grande en rieles instalados en el techo y cubre la cámara sensora hacia adelante (FSC).
 - Gases de escape del vehículo enfrente, arena, nieve y vapor de agua saliendo de pozos y rejillas, y agua que salpica.
 - Al remolcar un vehículo en malfuncionamiento.
 - Se conduce el vehículo con neumáticos que tienen un desgaste significativamente diferente.
 - El vehículo se conduce en bajadas o caminos con pozos.
 - Hay charcos de agua en el camino.
 - Los alrededores están oscuros como durante la noche, tarde o mañana temprana, o en un túnel o estacionamiento interior.
 - El brillo de la iluminación de los faros se reduce o la iluminación de los faros está reducida debido a la suciedad o una desviación del eje óptico.
 - El objeto entra en el punto ciego de la cámara sensora hacia adelante (FSC).
 - Una persona u objeto salta hacia el camino desde el costado o se corta por delante suyo.
 - Cambia de carril y se acerca a un vehículo delante del suyo.
 - Al conducir extremadamente cerca del objeto.
 - Cadenas para nieve o neumático de repuesto temporal instalados.
 - El vehículo delante del suyo tiene una forma especial. Por ejemplo, un vehículo que remolca una casa rodante o un barco, o un transporte de vehículos transportando un vehículo con el frente hacia atrás.
- Si la cámara sensora hacia adelante (FSC) no puede funcionar normalmente debido a lluvia, contraluz o niebla, el funcionamiento del sistema relacionado con la cámara sensora hacia adelante (FSC) se detiene temporariamente y se encienden las siguientes luces de advertencia. Sin embargo, esto no indica ningún malfuncionamiento.
 - Indicación de advertencia/ advertencia del sistema de control de luces de carretera (HBC) (ámbar)
 - Indicación de advertencia/ Advertencia i-ACTIVSENSE
 - Si la cámara sensora hacia adelante (FSC) no puede funcionar normalmente debido a altas temperaturas, el funcionamiento del sistema relacionado con la cámara sensora hacia adelante (FSC) se detiene temporariamente y se encienden las siguientes luces de advertencia. Sin embargo, esto no indica ningún malfuncionamiento. Enfríe el área alrededor de la cámara sensora hacia adelante (FSC) como encendiendo el acondicionador de aire.
 - Indicación de advertencia/ advertencia del sistema de control de luces de carretera (HBC) (ámbar)
 - Indicación de advertencia/ Advertencia i-ACTIVSENSE

- Si la cámara sensora hacia adelante (FSC) detecta que el parabrisas está sucio o empañando, el funcionamiento del sistema relacionado con la cámara sensora hacia adelante (FSC) se detiene temporariamente y se encienden las siguientes luces de advertencia. Sin embargo, esto no indica ningún problema. Limpie la suciedad del parabrisas u oprima el interruptor del desempañador y desempañe el parabrisas.
 - Indicación de advertencia/ advertencia del sistema de control de luces de carretera (HBC) (ámbar)
 - Indicación de advertencia/ Advertencia i-ACTIVSENSE
- Si se pueden verificar rajaduras o daños causados por piedras o similares en el parabrisas, haga cambiar el parabrisas. Consulte a un concesionario autorizado Mazda para cambiarlo.
- La cámara sensora hacia adelante (FSC) reconoce a los peatones cuando se cumplen todas las siguientes condiciones:
 - La altura de un peatón es aproximadamente de 1 a 2 metros.
 - Se puede determinar una figura como la cabeza, los hombros o las piernas.
- En los siguientes casos, la cámara sensora hacia adelante (FSC) podría no detectar objetos correctamente:
 - Varios peatones caminan o hay un grupo de personas.
 - Un peatón está cerca de un objeto separado.
 - Un peatón está agachado, acostado o encorvado.
- Un peatón salta repentinamente a la carretera justo delante del vehículo.
- Un peatón abre un paraguas o lleva equipajes u objetos grandes.
- Un peatón está en un lugar oscuro, como durante la noche, o se mezcla con el fondo ya que lleva ropa del color del fondo.

Sensor de radar delantero*

▼ Sensor de radar delantero

Su vehículo está equipado con un sensor de radar delantero.

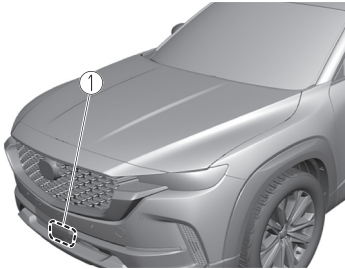

1. Sensor de radar delantero

Los siguientes sistemas también usan el sensor de radar delantero.

- Alerta de distancia y velocidad (DSA)
- Control de crucero de radar de Mazda con función Parar y continuar (MRCC con función Parar y continuar)
- Asistencia en congestión vehicular (TJA)
- Detección de conducción de Soporte de Freno Inteligente (SBS) hacia adelante

El sensor de radar delantero funciona detectando las ondas de radio enviadas por el radar al ser reflejadas por un vehículo adelante del suyo o una obstrucción.

! PRECAUCIÓN

Ponga atención con las siguientes precauciones para asegurarse el funcionamiento correcto de cada sistema.

- No coloque ningún adhesivo (incluyendo uno transparente) en la cubierta del sensor de radar delantero ni sustituya la cubierta del sensor de radar delantero por un producto que no sea original.
- El sensor de radar delantero incluye una función para detectar suciedad en la superficie delantera del sensor de radar e informar al conductor, sin embargo, dependiendo de las condiciones podría requerir tiempo para detectar o podría no detectar bolsas de compras plásticas, hielo o nieve. Si ocurre eso, el sistema podría no funcionar correctamente, por lo tanto, mantenga siempre el sensor de radar delantero limpio.
- Si se exhibe el mensaje "Sist. de seguridad y ayuda a la conducción temp. desactivados. Radar delantero tapado. Cond. con cuidado" en la exhibición de multifunción del grupo de instrumentos, limpie el área alrededor del sensor de radar delantero.
- No instale un protector de rejilla.
- Si la parte delantera del vehículo ha sido dañado en un accidente, se podría haber movido la posición del sensor de radar delantero. Detenga inmediatamente el sistema y siempre haga inspeccionar el vehículo en un concesionario autorizado Mazda.
- No use el paragolpes delantero para empujar otros vehículos u obstrucciones como al salir de un lugar de estacionamiento. De lo contrario, el sensor de radar delantero se podría golpear y variar su posición.
- Por reparaciones, cambios o trabajos de pintura alrededor del sensor de radar delantero, consulte a un concesionario autorizado Mazda.

➤ Use siempre neumáticos para todas las ruedas que sean del tamaño especificado, y el mismo fabricante, marca y diseño. Además, no use neumáticos con patrones de desgaste diferentes en el mismo vehículo ya que el sistema podría no funcionar normalmente.

NOTA

- Si la batería está descargada, el sistema podría no funcionar correctamente.
- Al conducir en caminos con poco tránsito y pocos vehículos u obstrucciones delante de usted para que el sensor de radar delantero detecte, podría exhibirse temporariamente el mensaje "Sist. de seguridad y ayuda a la conducción temp. desactivados. Radar delantero tapado. Cond. con cuidado", sin embargo, esto no indica un problema.
- Los sensores de radar están regulados por las leyes de ondas de radio correspondientes a cada país que se conduce el vehículo. Si el vehículo es manejado en el extranjero, podría ser necesario una autorización especial del país en el que se conduzca el vehículo.

Cuando el vehículo se conduce por carreteras en las que hay un camino elevado a un lado, la función del sensor de radar delantero puede ser restringida temporalmente.

Cuando se da alguna de las siguientes condiciones, el sensor de radar delantero podría no detectar vehículos delante de usted u obstrucciones correctamente y cada sistema podría no funcionar normalmente.

- La superficie trasera de un vehículo delante del suyo podría no reflejar

efectivamente las ondas de radio reflejadas (como un tráiler descargado, un vehículo con una plataforma de carga cubierta por una lona, un vehículo con compuerta trasera de plástico duro y un vehículo de forma redondeada).

- Un vehículo que va delante tiene áreas limitadas que pueden reflejar las ondas de radio (como un vehículo de perfil bajo).
- En condiciones meteorológicas adversas (lluvia, niebla y nieve).
- La visibilidad delantera se reduce (debido a que el vehículo delante del suyo levanta agua, nieve o arena).
- Hay materias extrañas (hielo, nieve o suciedad) en la superficie de la cubierta del sensor del radar delantero.
- Su vehículo está inclinado (como cuando hay equipaje pesado en el compartimiento para equipajes o en el asiento trasero).
- El vehículo se conduce cerca de instalaciones u objetos que emiten ondas de radio fuertes.

Cuando se da alguna de las siguientes condiciones, es posible que el sensor de radar delantero detecte vehículos en el carril contrario u obstáculos circundantes, o que no pueda detectar vehículos delante u obstáculos, y que cada sistema no funcione con normalidad.

- El vehículo delante del suyo entra en la zona ciega del sensor de radar delantero.
- La distancia con el vehículo de delante es extremadamente estrecha.
- El vehículo que va delante está siendo conducido en condiciones inestables.

- Un vehículo se acerca repentinamente, como al entrar en su senda.
- El vehículo está entrando o saliendo de una curva.
- El vehículo se conduce por una carretera con curvas continuas.
- El vehículo se conduce por carreteras con repetidas subidas y bajadas.
- El vehículo se conduce por carreteras con carriles estrechos.
- El vehículo se conduce por carreteras en mal estado o sin asfaltar.

Sensor de radar lateral trasero*

▼ Sensor de radar lateral trasero

Su vehículo está equipado con un sensor de radar lateral trasero.

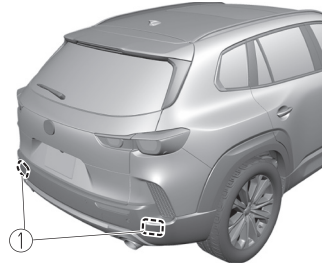

1. Sensor de radar lateral trasero

Los siguientes sistemas también usan el sensor de radar lateral trasero.

- Monitoreo de punto ciego (BSM)
- Alerta de tránsito cruzando atrás (RCTA)
- Detección de conducción de Soporte de Freno Inteligente (SBS) hacia atrás
- Mantenimiento de carril de emergencia (ELK)

Los sensores del radar laterales traseros emiten ondas de radio y detectan las ondas de radio reflejadas por un vehículo que se aproxima por detrás o por una obstrucción.

⚠ PRECAUCIÓN

Ponga atención con las siguientes precauciones para asegurarse el funcionamiento correcto de cada sistema.

- Mantenga siempre la superficie del paragolpes trasero cerca de los sensores de radar laterales traseros limpia de manera que funcionen normalmente. También, no aplique elementos como adhesivos. Consulte la sección Cuidado exterior en la página 6-45.
- Si el paragolpes trasero recibe un impacto severo, el sistema podría dejar de funcionar normalmente. Detenga inmediatamente el sistema y haga inspeccionar el vehículo en un concesionario autorizado Mazda.
- Los vehículos son embarcados con la dirección del sensor de radar lateral trasero ajustada para cada vehículo a una condición de carga del vehículo de manera que el sensor de radar lateral trasero detecte correctamente los vehículos que se aproximan. Si la dirección del sensor de radar lateral trasero se ha desviado por alguna razón, haga inspeccionar el vehículo en un concesionario autorizado Mazda.
- Por reparaciones o cambios en el sensor de radar lateral trasero o paragolpes, pintura, y cambios cercanos a los sensores de radar, consulte a un concesionario autorizado Mazda.

NOTA

Los sensores de radar están regulados por las leyes de ondas de radio correspondientes a cada país que se conduce el vehículo. Si el vehículo es manejado en el extranjero, podría ser necesario una autorización especial del país en el que se conduzca el vehículo.

Cuando se da alguna de las siguientes condiciones, la capacidad de detección de los sensores del radar laterales traseros puede disminuir y

cada sistema puede no funcionar normalmente.

- En condiciones meteorológicas adversas (lluvia, niebla y nieve).
- El paragolpes trasero alrededor de un sensor de radar lateral trasero está deformado.
- Hay materias extrañas (como hielo, nieve y barro) adheridas al paragolpes trasero alrededor de un sensor de radar lateral trasero.

Es posible que los sensores del radar laterales traseros no detecten los siguientes objetos de destino.

- Motocicletas pequeñas
- Bicicletas
- Peatones
- Animales
- Carro de compras
- Objetos estacionarios en el camino o al borde del mismo
- Vehículos con formas que pueden no reflejar las ondas de radar (como tráileres descargados con poca altura y los automóviles deportivos).

Sensor de ultrasonido trasero/esquina trasera *

▼ Sensor de ultrasonido trasero/esquina trasera

Los sensores de ultrasonido funcionan emitiendo ondas ultrasónicas que son reflejadas por obstrucciones detrás y las ondas ultrasónicas devueltas son captadas por los sensores de ultrasonido.

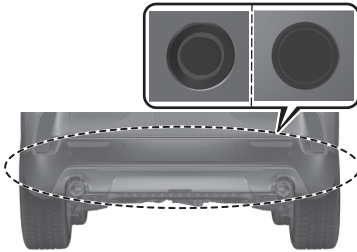

Los sensores de ultrasonido están montados en el paragolpes trasero.

Cámara delantera/cámaras laterales/cámara trasera *

▼ Cámara delantera/cámaras laterales/cámara trasera

Su vehículo está equipado con una cámara delantera, cámaras laterales y una cámara trasera. El monitor de vista de 360° utiliza cada cámara. Consulte la sección Monitor de vista de 360° en la página 4-167.

La cámara delantera, las cámaras laterales y la cámara trasera toman imágenes del área que rodea el vehículo.

Cada cámara está instalada en las siguientes posiciones.

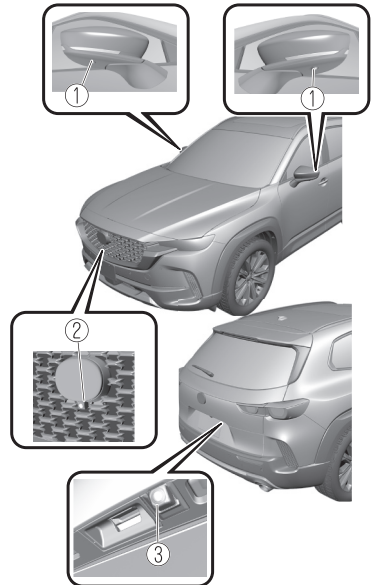

1. Cámaras laterales
2. Cámara delantera
3. Cámara trasera

Control de velocidad de cruceo*

▼ Control de velocidad de cruceo

El control de velocidad de cruceo le permite fijar y mantener de forma automática una velocidad constante cuando se conduce a más de 30 km/h (19 mph).

⚠ ADVERTENCIA

No use el sistema de control de cruceo en las siguientes condiciones:

Es peligroso usar el sistema de control de velocidad de cruceo en las siguientes condiciones y puede provocar la pérdida de control del vehículo.

- Terreno montañoso
- Subidas inclinadas
- Tráfico pesado
- Carreteras resbalosas o con muchas curvas
- Condiciones similares que requieren un cambio constante de la velocidad
- La velocidad del vehículo puede sobrepasar la velocidad ajustada durante una aceleración repentina o en bajadas pronunciadas.

En este caso, pise el pedal del freno para ajustar la velocidad del vehículo.

▼ Interruptor de control de velocidad de cruceo

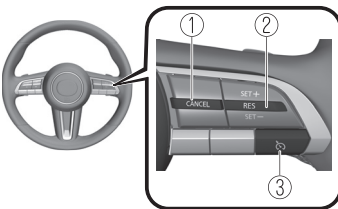

1. Interruptor CANCEL
2. Interruptor RES
3. Interruptor de cruceo

NOTA

Si su Mazda tiene el siguiente interruptor de dirección, su automóvil está equipado con el sistema de control de cruceo de radar de Mazda con función Parar y continuar (MRCC con función Parar y continuar).

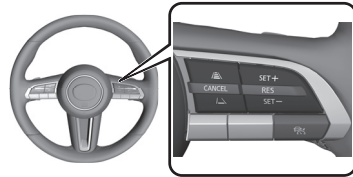

Consulte Control de cruceo de radar de Mazda con función Parar y continuar (MRCC con función Parar y continuar) en la página 4-124.

Si el Control de cruceo de radar de Mazda con función Parar y continuar (MRCC con función Parar y continuar) está ajustado a inoperable mediante la función de personalización, el sistema cambia a la función de control de cruceo. En este caso, el MRCC funciona como interruptor de cruceo. Además, esta configuración de la función de personalización se inicializa cambiando el encendido a OFF y se vuelve a encender cuando el encendido se gira a ON la próxima vez.

Control de velocidad de cruceo

▼ Indicación de espera de cruceo (blanco)/Indicación de ajuste de cruceo (verde)

Indicación de espera de cruceo (blanca)

La indicación se enciende (blanco) cuando se activa el sistema de control de cruceo.



Indicación de ajuste de cruceo (Verde)

La indicación se enciende (verde) cuando se fija la velocidad de cruceo.



▼ Activación/Desactivación

! ADVERTENCIA

Siempre que no lo use, desactive el sistema de control de cruceo:

Es peligroso dejar el sistema de control de cruceo en estado activación mientras no se usa el control de cruceo pues el control de cruceo se puede activar inesperadamente si se oprime accidentalmente el botón de activación y puede resultar en la pérdida de control del vehículo y en un accidente.

Si se desactiva la función de control de avance mediante un ajuste de Mazda Connect, el sistema cambia al control de cruceo.

Activación

Para activar el sistema, oprima el interruptor de control de cruceo. La indicación de espera de cruceo (blanca) se enciende.

Desactivación

Para desactivar el sistema, oprima nuevamente el interruptor de control de cruceo.

La indicación de espera de cruceo (blanca) se apaga.

▼ Para programar la velocidad

1. Active el sistema de control de cruceo oprimiendo el interruptor de control de cruceo. La indicación de espera de cruceo (blanca) se enciende.
2. Acelere a la velocidad de cruceo deseada, que debe ser superior a 25 km/h (16 mph).
3. Ajuste el sistema a la velocidad de vehículo deseada usando el pedal del acelerador. Oprima el interruptor RES hacia arriba (SET+) o hacia abajo (SET-) para iniciar el control de cruceo. La indicación del control de cruceo (verde) del grupo de instrumentos se enciende al mismo tiempo. Suelte rápidamente el interruptor cuando la indicación del control de cruceo (verde) se encienda.

NOTA

- Si el interruptor RES se oprime hacia arriba (SET+) o hacia abajo (SET-) mientras la velocidad del vehículo está entre 25 y 30 Km/h (16 a 19 mph), la velocidad ajustada se establece a 30 km/h (19 mph).
- El ajuste de la velocidad de control de cruceo no se puede realizar en las siguientes condiciones:

Control de velocidad de cruceo

- Una de las puertas está abierta.
- El cinturón de seguridad del conductor está desabrochado.
- Se ha pisado el pedal de freno.
- Se ha aplicado el freno de estacionamiento.
- La palanca selectora está en la posición P, N o R.
- En una cuesta pronunciada, el vehículo puede momentáneamente disminuir la velocidad si va subiendo o aumentar la velocidad si va bajando.
- El control de cruceo se cancelará si la velocidad del vehículo baja por debajo de 20 km/h (12 mph) cuando el control de cruceo está activado, como al subir una cuesta pronunciada.

Se exhibe en el panel de instrumentos el preajuste de velocidad del vehículo usando el control de cruceo y la exhibición de conducción activa (vehículos con exhibición de conducción activa).

Grupo de instrumentos (Exhibición básica)

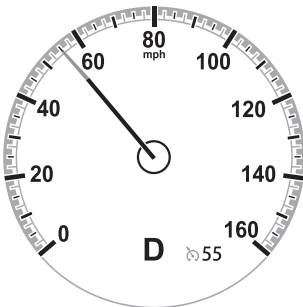

Grupo de instrumentos (Exhibición i-ACTIVSENSE)

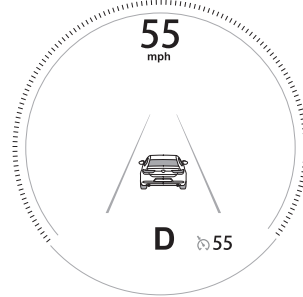

Exhibición de conducción activa

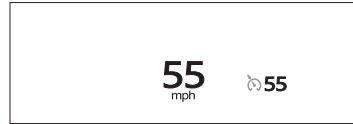

▼ Cambio de la velocidad de vehículo ajustada

Siga uno de los siguientes procedimientos.

Para aumentar/disminuir la velocidad usando el interruptor de control de velocidad de cruceo

Cuando se oprime el interruptor RES hacia arriba (SET+), el vehículo acelera y cuando se oprime el interruptor RES hacia abajo (SET-), desacelera.

- Oprima y suelte inmediatamente: 1 km/h (1 mph)
- Oprima y mantenga oprimido: 10 km/h (5 mph)

Control de velocidad de cruceo

NOTA

Incluso después de soltar el interruptor RES, el control de velocidad de cruceo acelera/desacelera continuamente hasta que se alcanza la velocidad establecida en el grupo de instrumentos y en la exhibición de conducción activa. Si desea detener la aceleración/deceleración, cambie la velocidad establecida o cancele el sistema (por ejemplo, pisando el pedal de freno).

Para aumentar la velocidad usando el pedal del acelerador

Pise el pedal del acelerador y oprima el interruptor RES hacia arriba (SET+) o hacia abajo (SET-) a la velocidad deseada. Si no usa un interruptor, el sistema volverá a la velocidad ajustada después libere su pie del pedal del acelerador.

NOTA

Si se debe acelerar temporalmente cuando el control de velocidad de cruceo está activado, pise el acelerador. La aceleración no interferirá o cambiará la velocidad ajustada. Suelte el pedal del acelerador para volver a la velocidad programada.

▼ Para seguir conduciendo a la velocidad de cruceo a más de 30 km/h (19 mph)

Si se ha cancelado temporalmente el sistema de control de velocidad de cruceo (como cuando se aplica el pedal de freno) y el sistema todavía está activado, se puede seguir conduciendo a la última velocidad de cruceo programada oprimiendo el interruptor RES.

Si la velocidad del vehículo es menor de 30 km/h (19 mph), aumente la velocidad del vehículo a 30 km/h (19

mph) o más y oprima el interruptor RES.

▼ Para cancelar temporalmente

Para cancelar temporalmente el sistema, use uno de los siguientes métodos:

- Pise ligeramente el pedal del freno.
- Oprima el interruptor CANCEL.

Si se oprime el interruptor RES cuando la velocidad del vehículo es 30 km/h (19 mph) o mayor, el sistema vuelve a la velocidad ajustada anterior.

NOTA

- Si se cumple una de las siguientes condiciones, el sistema de control de cruceo se cancelará temporalmente.
 - Incluso cuando el pedal del freno está ligeramente pisado.
 - El DSC está funcionando.
 - Ocurre un problema en el sistema.
 - Una de las puertas está abierta.
 - El cinturón de seguridad del conductor está desabrochado.
 - Se ha aplicado el freno de estacionamiento.
 - La palanca selectora está en la posición P, N o R.
- Cuando se cancele temporalmente el sistema de control de cruceo por incluso una de las condiciones de cancelación aplicables, no se podrá reponer la velocidad.
- El control de cruceo no se puede cancelar mientras conduce en el modo manual (la palanca selectora se cambia de la posición D a M). Por lo tanto, el frenado de motor no será aplicado incluso si la transmisión se cambia a un cambio menor. Si quiere desacelerar, baje el ajuste de velocidad ajustada o pise el pedal de frenos.

Control de velocidad de cruceo

▼ Para desactivar

Oprima nuevamente el interruptor de cruceo.

Sistema de monitoreo de presión de neumáticos (TPMS)

Sistema de monitoreo de presión de neumáticos (TPMS)

▼ Sistema de monitoreo de presión de neumáticos (TPMS)

El TPMS monitorea la presión del aire de cada neumático y si esta disminuye por debajo del valor especificado, el sistema lo notifica al conductor encendiendo la luz de advertencia del TPMS en el grupo de instrumentos e indicando un mensaje en la exhibición de multiformación.

Para el TPMS, los datos de presión de aire enviados desde los sensores de presión de neumáticos, instalados en cada rueda, vía señal de radio son recibidos por la unidad receptora en el vehículo para monitorear las presiones de los neumáticos.

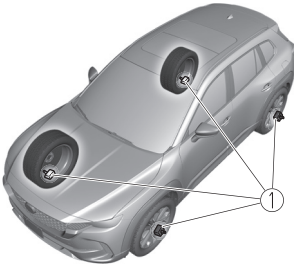

1. Sensores de presión de neumáticos

Además, la presión actual de los neumáticos se puede comprobar utilizando la exhibición central. Consulte la sección Monitor de estado de vehículo en el manual de utilización de Mazda Connect.

NOTA

- Cuando la temperatura ambiente es baja, la temperatura de los neumáticos también disminuye. Si la temperatura de los neumáticos disminuye, la presión del aire en los neumáticos también disminuirá, lo cual podría encender la luz de advertencia del TPMS.
- Antes de conducir, inspeccione visualmente los neumáticos en busca de anomalías. Además, inspeccione la presión de los neumáticos mensualmente. Se recomienda un medidor de presión de aire digital para inspeccionar las presiones de los neumáticos.

El TPMS no es un sustituto de su propia inspección periódica de los neumáticos. Inspeccione siempre los neumáticos usted mismo periódicamente.

⚠ PRECAUCIÓN

- Cada neumático, incluyendo el neumático de repuesto (si incluido), debe ser verificado mensualmente cuando está frío e inflado a la presión recomendada de acuerdo con la placa de información del vehículo y la etiqueta de presión de aire de los neumáticos. (Si su vehículo tiene neumáticos de tamaño diferente de los tamaños indicados en la placa de información del vehículo o la etiqueta de presión de aire de los neumáticos, deberá determinar la presión de inflado de los neumáticos adecuada para esos neumáticos.)

Sistema de monitoreo de presión de neumáticos (TPMS)

Como una función de seguridad adicional, su vehículo está equipado con un sistema de monitoreo de presión de aire de los neumáticos (TPMS) que enciende un indicador de baja presión de aire de los neumáticos cuando uno o más de los neumáticos se encuentra muy desinflado. Por consiguiente, cuando el indicador de baja presión de aire de los neumáticos se enciende, debe parar y verificar sus neumáticos lo antes posible, e inflarlos a la presión de aire adecuada. Conducir con un neumático notoriamente desinflado provocará que el neumático se sobrecaliente y puede llegar a echar a perder el neumático. Conducir con un neumático desinflado también reduce la eficiencia de combustible y la vida útil del neumático, y puede afectar el desempeño del vehículo y la habilidad para frenar.

Tenga en cuenta que el TPMS no es un sustituto para el mantenimiento adecuado de los neumáticos, y es responsabilidad del conductor mantener la presión correcta de los neumáticos, incluso si no están completamente desinflados al punto de que se encienda el indicador de presión de aire de neumáticos baja del TPMS.

Su vehículo también ha sido equipado con un indicador de malfuncionamiento de TPMS para indicar cuando el sistema no está funcionando correctamente.

El indicador de malfuncionamiento de TPMS está combinado con el indicador de baja presión de neumáticos. Cuando el sistema detecta un malfuncionamiento, el indicador destellará aproximadamente un minuto y luego permanece continuamente encendido. Esta secuencia continuará cada vez que el vehículo se vaya a arrancar mientras exista el malfuncionamiento. Cuando el indicador de malfuncionamiento está encendido, el sistema podría no ser capaz de detectar o señalar baja presión de neumáticos como es la intención. Los malfuncionamientos del TPMS pueden ocurrir por diferentes razones, incluyendo la instalación de neumáticos o ruedas de recambio o alternativas en el vehículo que evitan que el TPMS funcione correctamente. Siempre verifique el indicador de malfuncionamiento del TPMS después de cambiar uno o más neumáticos o ruedas de su vehículo para asegurarse que el neumático o rueda de reemplazo o alternativa permite que el TPMS funcione correctamente.

- Para evitar falsas lecturas, el sistema muestrea por un tiempo antes de indicar un problema. Como resultado no registrará instantáneamente un neumático que explote o se desinflen rápidamente.

Sistema de monitoreo de presión de neumáticos (TPMS)

▼ Si hay un problema con el sistema de monitoreo de presión de neumáticos (TPMS)

Si la advertencia de TPMS destella, hay un problema con el sistema. Consulte a un concesionario autorizado Mazda para que inspeccione el sistema. Consulte la sección Indicación de advertencia/Advertencia del sistema de monitoreo de presión de neumáticos (TPMS) (destellando) en la página 7-27.

En los siguientes casos, el sistema no puede detectar la presión de los neumáticos correctamente y la luz de advertencia del TPMS puede destellar.

- Hay un equipo o dispositivo cerca que emite las mismas señales de radio que un sensor de presión de neumáticos.
- Un objeto metálico como un dispositivo electrónico no original está instalado cerca del centro del tablero (obstruye las señales de radio de los sensores de presión de los neumáticos al receptor).
- En la cabina se utiliza un dispositivo como uno de los siguientes.
 - Dispositivos electrónicos como una computadora.
 - Dispositivos convertidores como un convertidor de CC-CA.
- Hay una gran acumulación de nieve o hielo alrededor de los neumáticos del vehículo.
- La batería de un sensor de presión de neumáticos está agotada.
- Se utiliza una rueda no equipada con un sensor de presión de neumáticos.
- Se han instalado neumáticos que utilizan acero en la pared lateral del neumático.
- Se utilizan cadenas para nieve.

▼ Cuando la presión de los neumáticos disminuye

Si la luz de advertencia del TPMS se enciende, la presión de los neumáticos puede ser baja. Inspeccione la presión de los neumáticos y ajústela a la presión de inflado correcta. Consulte la sección Indicación de advertencia/Advertencia del sistema de monitoreo de presión de neumáticos (TPMS) (se enciende) en la página 7-32.

▼ Neumáticos y ruedas

PRECAUCIÓN

Al inspeccionar/ajustar la presión de los neumáticos, no aplique una fuerza excesiva a la válvula de aire del sensor de presión de los neumáticos. De lo contrario, el sensor de presión de los neumáticos podría dañarse.

Al cambiar neumáticos y ruedas

Cuando se cambian neumáticos o ruedas (por ejemplo, para instalar neumáticos para nieve), será necesario registrar el código de señal de identificación del sensor de presión de neumáticos en el TPMS.

Solicite a un concesionario autorizado Mazda que realice el registro o registre los códigos de señal de identificación de los sensores de presión de neumáticos mediante el siguiente procedimiento.

NOTA

Los sensores de presión de neumáticos de cada rueda tienen un código de señal de identificación único. Para que el TPMS funcione correctamente, los códigos de señal de identificación de los sensores de presión de neumáticos deben ser registrados en el sistema.

Sistema de monitoreo de presión de neumáticos (TPMS)

1. Espere más de 19 minutos después de cambiar un neumático o una rueda.
2. Una vez transcurridos más de 19 minutos, conduzca el vehículo a una velocidad de unos 25 km/h (16 mph) o más rápido durante 3 minutos o más. Durante la conducción, los códigos de señal de identificación de los sensores de presión de neumáticos se registran automáticamente.

NOTA

Si usted conduce el vehículo dentro de los 19 minutos de cambiar un neumático o una rueda, la luz de advertencia del TPMS destellará porque los códigos de señal de identificación de los sensores de presión de neumáticos no fueron registrados. En este caso, detenga el vehículo y registre los códigos de señal de identificación de los sensores de presión de neumáticos siguiendo el procedimiento.

Al reemplazar neumáticos y ruedas

PRECAUCIÓN

- Al cambiar neumáticos y ruedas, consulte a un concesionario autorizado Mazda. De lo contrario, los sensores de presión de los neumáticos podrían dañarse al cambiarlos.
- No instale ruedas no originales. Si se instalan ruedas distintas a las originales, puede no ser posible instalar los sensores de presión de neumáticos.

Al reemplazar un neumático o una rueda, siempre instale el sensor de presión de neumáticos. Las siguientes combinaciones de neumáticos, ruedas o neumáticos y ruedas son posibles.

- El sensor de presión de neumáticos de la rueda vieja se retira y se instala en la rueda nueva.
- Sólo se reemplaza un neumático sin reemplazar el sensor de presión de neumático y la rueda.
- Se instala un sensor de presión de neumático nuevo en una nueva rueda.

NOTA

Al instalar un sensor de presión de neumáticos nuevo, es necesario registrar el código de señal de identificación del sensor de presión de neumáticos. Para obtener más información sobre la compra de un sensor de presión de neumáticos y el registro de la señal de identificación del sensor de presión de neumáticos, consulte a un concesionario autorizado Mazda.

Monitor retrovisor*

▼ Monitor retrovisor

El monitor retrovisor le brinda imágenes visuales de la parte de atrás del vehículo al dar marcha atrás.

ADVERTENCIA

Siempre conduzca confirmando la seguridad de la parte trasera y las condiciones en los alrededores mirando directamente con sus ojos:

Dar marcha atrás con el vehículo sólo mirando por la pantalla es peligroso pues puede provocar un accidente o un choque con un objeto. El monitor retrovisor es sólo un dispositivo de ayuda visual para dar marcha atrás con el vehículo. Las imágenes en la pantalla pueden ser diferentes de las condiciones reales.

PRECAUCIÓN

- No use el monitor retrovisor en las siguientes condiciones: Usar el monitor retrovisor bajo las siguientes condiciones es peligroso y puede resultar en heridas o daños al vehículo o ambos.
 - Superficies cubiertas de hielo o nieve.
 - Cadenas para nieve o neumático de repuesto temporal instalados.
 - La tapa del baúl no está bien cerrada.
 - El vehículo se encuentra sobre una superficie inclinada.
 - Caminos con pozos.

- Cuando la exhibición está fría, las imágenes moverse a través del monitor o la pantalla y pueden ser más tenues que lo habitual, lo que puede dificultar la confirmación de los alrededores del vehículo. Siempre conduzca confirmando la seguridad de la parte trasera y las condiciones en los alrededores mirando directamente con sus ojos.
- No aplique demasiada fuerza en la cámara. La posición y el ángulo de la cámara pueden ser diferentes.
- No lo desarme, modifique ni desmonte ya que podría alterar su impermeabilidad.
- La cubierta de la cámara es de plástico. No aplique agentes desengrasantes, solventes orgánicos, ceras ni agentes de recubrimiento de vidrios a la cubierta de la cámara. Si salpica algo en la cubierta, límpiela inmediatamente con un paño suave.
- No frote con fuerza y abrasivos o un cepillo duro la cubierta de la cámara. La cubierta o el lente de la cámara se podría rayar lo que afectará las imágenes.
- Si el lente de la cámara resulta gravemente dañado por piedras que vuelan, haga que la cámara sea sustituida. Para el cambio de la cámara, consulte a un concesionario autorizado Mazda.

NOTA

- Si el agua, nieve o barro salpica la lente de la cámara, límpiela usando un paño suave. Si resulta difícil de limpiar, use un detergente suave.
- Si la temperatura de la cámara cambia rápidamente (caliente a frío, frío a caliente), el monitor retrovisor podría no funcionar correctamente.

Monitor retrovisor

- Al cambiar los neumáticos, consulte a un concesionario autorizado Mazda. Cambiar los neumáticos puede resultar en la desviación de las líneas de guía que aparecen en la exhibición.
- Si la parte delantera, lateral o trasera del vehículo se ve envuelta en un choque, la alineación de la cámara de estacionamiento para ver hacia atrás (ubicación, ángulo de instalación) se puede ver desviada. Consulte siempre a un concesionario autorizado Mazda para que inspeccione el vehículo.
- Si en la exhibición se indica "Sin señal de la cámara.", podría haber un problema con la cámara. Haga inspeccionar su vehículo por un concesionario autorizado Mazda.

▼ Ubicación de la cámara de estacionamiento para ver hacia atrás



1. Cámara de estacionamiento para ver hacia atrás

▼ Cambio a exhibición de monitor retrovisor

Mueva la palanca selectora a la posición marcha atrás (R) con el encendido en ON para cambiar la exhibición a la exhibición de monitor retrovisor.

NOTA

Cuando se mueve la palanca selectora de la posición marcha atrás (R) a otra posición de la palanca selectora, la pantalla vuelve a la exhibición anterior.

▼ Rango exhibible en la pantalla

Las imágenes en la pantalla pueden ser diferentes de las condiciones reales.

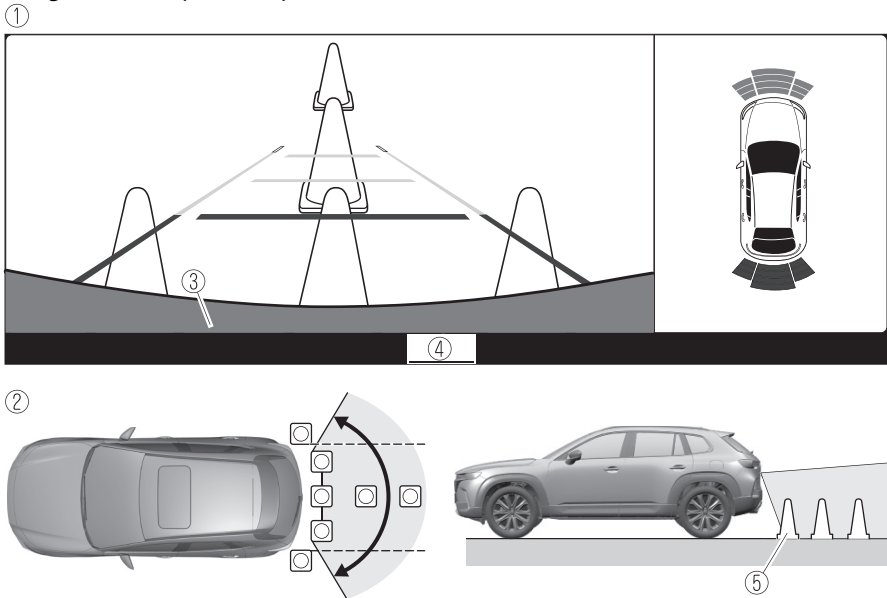

1. (Exhibición de pantalla)
2. (Vista real)
3. Paragolpes
4. Aparece el mensaje "Revise los alrededores para tener mayor seguridad."
5. Objeto

NOTA

- El rango de exhibición varía dependiendo del vehículo y las condiciones del camino.
- Si la lente de la cámara se toca o hay suciedad en él, podría afectar la imagen de la pantalla. Limpie la lente con un paño suave.
- El rango exhibible es limitado. No se pueden exhibir los objetos debajo del paragolpes o alrededor de los extremos del paragolpes.

Monitor retrovisor

- La distancia que aparece en la imagen exhibida es diferente de la distancia real debido a que la cámara de estacionamiento para ver hacia atrás está equipada con una lente específica.
- Las imágenes exhibidas en el monitor de la cámara de estacionamiento para ver hacia atrás son imágenes invertidas (imágenes en espejo).
- Algunos accesorios del vehículo instalado opcionalmente pueden ser capturados por la cámara. No instale ninguna parte opcional que pueda interferir con la visión de la cámara, como partes de iluminación o partes hechas de material reflectivo.
- Podría resultar difícil ver la exhibición en las siguientes condiciones, sin embargo, no indica un malfuncionamiento.
 - En áreas oscuras.
 - Cuando la temperatura de la lente es alta/baja.
 - Cuando la cámara está húmeda como en un día lluvioso o durante períodos de humedad alta.
 - Cuando haya materiales extraños como barro pegados alrededor de la cámara.
 - Cuando la lente de la cámara refleje los rayos solares o los faros.
 - Los alrededores están iluminados por luces de vehículo, luces fluorescentes o luces LED (la pantalla puede destellar).
 - Aparecen en la pantalla puntos extremadamente pequeños blancos u oscuros (los puntos pueden destellar).
 - Un objeto está cerca de una cámara.
- La exhibición de la imagen se puede demorar si la temperatura próxima a la cámara está baja.

▼ Viendo la exhibición

Las líneas e guía que indican el ancho del vehículo se exhiben en la pantalla como una referencia al ancho aproximado del vehículo en comparación con el ancho del espacio de estacionamiento en el que está por entrar marcha atrás.

Use esta exhibición para estacionar su vehículo en un estacionamiento o garaje.

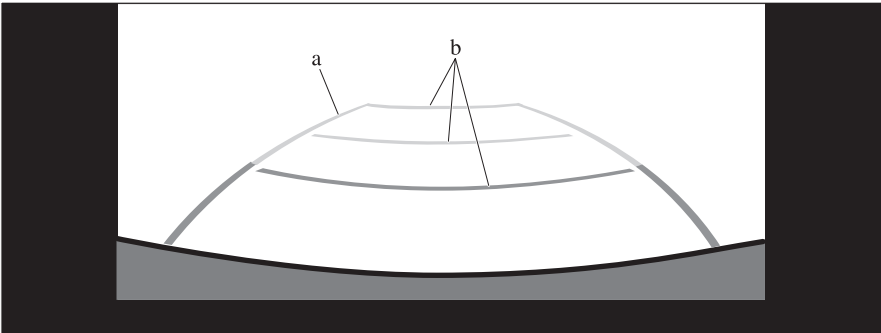

a) Líneas de guía de ancho del vehículo

Las líneas de guía sirven como una referencia para el ancho aproximado del vehículo.

b) Líneas de guía de distancia

Estas líneas de guía indican la distancia aproximada a un punto medido desde la parte trasera del vehículo (desde el extremo del paragolpes).

La línea roja indica el punto aproximadamente 0,5 m (19 pulg.) del paragolpes trasero.

Las líneas amarillas indican los puntos a 1,0 m (39 pulg.) y a unos 2,0 m (78 pulg.) del paragolpes trasero.

 **PRECAUCIÓN**

Las líneas de guía en la pantalla son líneas fijas. No están sincronizadas con el giro del volante realizado por el conductor. Siempre tenga cuidado y verifique el área hacia atrás del vehículo y el área alrededor directamente con sus ojos al dar marcha atrás.

▼ **Funcionamiento del monitor retrovisor**

El funcionamiento del monitor retrovisor al dar marcha atrás con el vehículo varía dependiendo de las condiciones del tránsito, el camino y el vehículo. El movimiento del volante y la coordinación también varía con las condiciones, por eso confirme las condiciones de los alrededores con sus ojos y mueva el volante de acuerdo con esas condiciones.

Tenga en cuenta las precauciones anteriores antes de usar el monitor retrovisor.

NOTA

Las imágenes exhibidas en el monitor de la cámara de estacionamiento para ver hacia atrás son imágenes invertidas (imágenes en espejo).

1. Mueva la palanca selectora a la posición marcha atrás (R) para cambiar la exhibición a la exhibición de monitor retrovisor.
2. Confirmando las condiciones de los alrededores dé marcha atrás con el vehículo.
3. Después que su vehículo comienza a entrar en el espacio a estacionar, continúe lentamente marcha atrás de manera que la distancia entre las líneas de ancho del

Monitor retrovisor

vehículo y los lados del espacio de estacionamiento a la izquierda y derecha sean aproximadamente iguales.

①

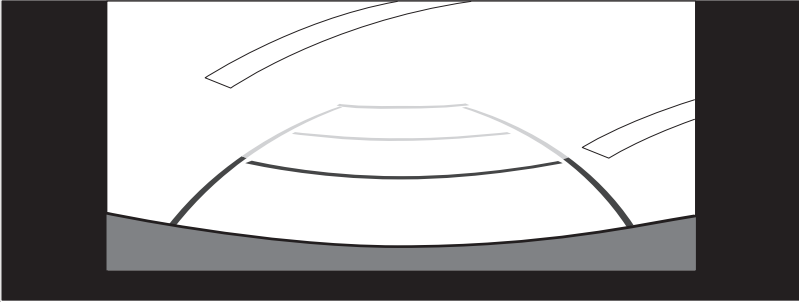

②

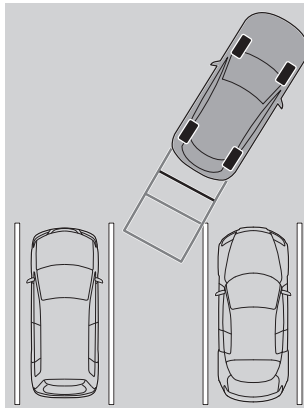

1. (Condición de visualización)
2. (Condición del vehículo)
4. Continúe ajustando el volante hasta que las líneas de guía de ancho del vehículo estén paralelas a los lados izquierdo y derecho del espacio de estacionamiento.
5. Una vez que estén paralelas, enderezca las ruedas y continúe marcha atrás lentamente hacia dentro del espacio de estacionamiento. Continúe verificando los alrededores del vehículo y luego detenga el vehículo en la mejor posición

posible. (Si el espacio de estacionamiento tiene líneas de división, verifique si las líneas de guía de ancho del vehículo están paralelas entre sí).

①

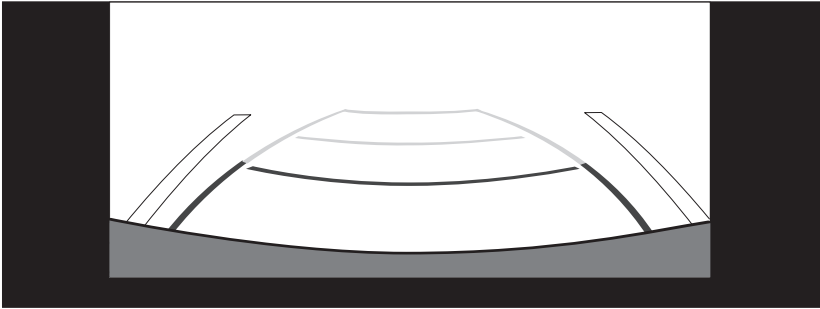

②

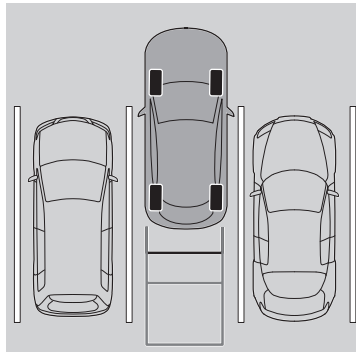

1. (Condición de visualización)

2. (Condición del vehículo)

6. Cuando se mueve la palanca selectora de la posición marcha atrás (R) a otra posición de la palanca selectora, la pantalla vuelve a la exhibición anterior.

NOTA

Debido a que puede haber una diferencia entre la imagen exhibida, como la indicada a continuación, y las condiciones reales al estacionar, siempre verifique la seguridad en la parte trasera del vehículo y el área alrededor directamente con sus ojos.

- En la imagen del espacio de estacionamiento (o garaje) exhibido en la pantalla, incluso si la parte trasera y las líneas de guía de distancia aparecen alineadas en el monitor, pero podrían no estar realmente alineadas con el piso.

Monitor retrovisor

- Cuando estacione en un espacio con una línea divisoria solo de un lado del espacio de estacionamiento, la línea de división y la línea de guía del ancho del vehículo pueden aparecer alineadas en el monitor, pero realmente no estar alineadas con el piso.

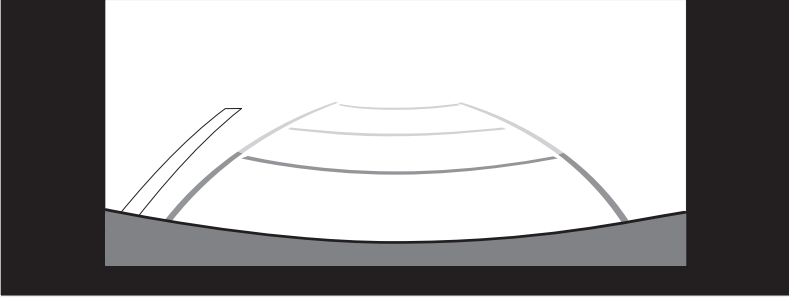

▼ Variación entre las condiciones reales del camino y la imagen exhibida

Ocurren algunas variaciones entre el camino real y el camino exhibido. Esas variaciones en la perspectiva de la distancia puede llevarle a un accidente. Tenga en cuenta que las siguientes condiciones pueden producir una variación en la perspectiva de la distancia.

Cuando el vehículo está inclinado debido al peso de los pasajeros y la carga

Cuando la parte trasera del vehículo está baja, el objeto exhibido en la pantalla aparece más lejos que la distancia real.

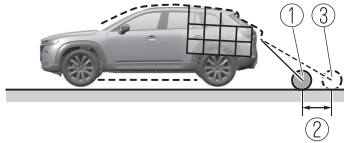

1. Objeto
2. Variación
3. Objeto en la pantalla

Cuando hay una cuesta pronunciada detrás del vehículo

Cuando hay una subida (bajada) pronunciada detrás del vehículo, el objeto exhibido en la pantalla aparece más lejos (bajada: más cerca) que la distancia real.

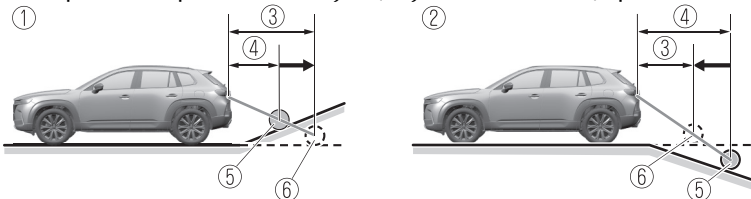

1. Aparece más lejos que la distancia real

2. Aparece más cerca que la distancia real
3. Distancia entre el vehículo y el objeto exhibido en la pantalla.
4. Distancia real entre el vehículo y el objeto.
5. Objeto en posición real
6. Objeto en la pantalla

Objeto tridimensional en la parte de atrás del vehículo

Debido a que se exhiben las líneas de guía de distancia basándose en una superficie plana, la distancia al objeto tridimensional exhibido en la pantalla es diferente de la distancia real.

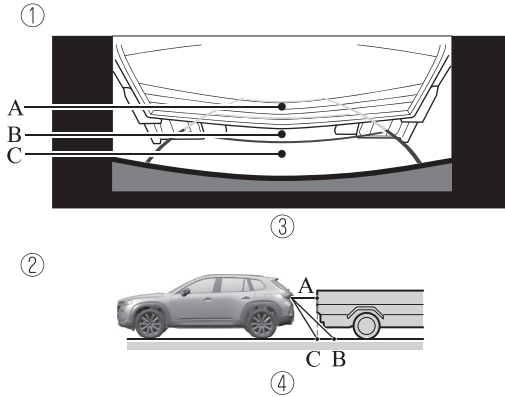

1. (Exhibición de pantalla)
2. (Condición real)
3. Distancia medida mediante sensores en la pantalla $A > B > C$
4. Distancia real $B > C = A$

Sistema de sensor de estacionamiento*

▼ Sistema de sensor de estacionamiento

Los sensores de estacionamiento usan sensores ultrasónicos que detectan obstrucciones alrededor del vehículo cuando se conduce a baja velocidad, como al estacionar en un garaje o en paralelo, y un zumbador y el indicador de detección notificará al conductor de la distancia aproximada del vehículo a una obstrucción alrededor.

ADVERTENCIA

No confíe únicamente en el sistema de sensor de estacionamiento y asegúrese de confirmar visualmente la seguridad alrededor de su vehículo al conducir:

Este sistema puede ayudar al conductor a operar el vehículo en las direcciones hacia adelante y hacia atrás mientras estaciona. Los rangos de detección de los sensores son limitados, por lo tanto, conducir el vehículo confiando sólo en el sistema puede causar un accidente. Confirme siempre visualmente la seguridad alrededor de su vehículo cuando conduzca.

PRECAUCIÓN

- No instale ningún accesorio dentro de los rangos de detección de los sensores. Puede afectar al funcionamiento del sistema.
- Dependiendo del tipo de obstrucción y de las condiciones del entorno, el rango de detección de un sensor puede reducirse, o los sensores pueden no ser capaces de detectar obstrucciones.
- Al lavar el vehículo, no rocíe agua a alta presión contra el área de los sensores, ni los frote fuertemente. De lo contrario, es posible que no pueda detectar correctamente las obstrucciones y que el sistema no funcione con normalidad.

NOTA

- Cuando el encendido está en OFF, se mantiene el estado del sistema antes de desconectarlo. Por ejemplo, si se desconecta el encendido con el sensor de estacionamiento activado, el sistema se activará cuando se vuelva a conectar el encendido.
- Es posible que el sistema no funcione normalmente en las siguientes condiciones:
 - Lodo, hielo o nieve están adheridos al área del sensor (vuelve al funcionamiento normal cuando se retira).
 - El área del sensor está congelada (vuelve al funcionamiento normal cuando se descongela el hielo).
 - El sensor está cubierto por una mano.
 - El sensor está excesivamente golpeado.
 - El vehículo está excesivamente inclinado.

Sistema de sensor de estacionamiento

- Bajo condiciones climáticas extremadamente calurosas o frías.
- El vehículo se conduce por caminos con lomas, inclinaciones, grava, rejillas o hierba.
- Cualquier cosa que genere ondas ultrasónicas, como la bocina de otro vehículo, el sonido del motor de una motocicleta, el sonido del freno de aire de un vehículo de gran tamaño o los sensores de otro vehículo se acercan al vehículo.
- El vehículo es conducido bajo fuertes lluvias o en condiciones de carretera que causan salpicaduras de agua.
- Se ha instalado en el vehículo una antena para guardabarros disponible en el mercado para un transmisor de radio.
- El vehículo se mueve hacia un bordillo alto o cuadrado o una cuesta pronunciada.
- Un obstáculo está demasiado cerca del sensor.
- El vehículo se está moviendo hacia una pared o escaleras desiguales.
- Hay múltiples obstáculos.
- El vehículo se conduce en un lugar con techos bajos.
- Los obstáculos debajo del paragolpes no pueden ser detectados. Los obstáculos que son más bajos que el sensor o delgados pueden no ser detectados, aunque se hayan detectado una vez.
- Es posible que no se detecten los siguientes tipos de obstáculos:
 - Objetos delgados como cables, cuerdas o postes
 - Cosas que absorben fácilmente las ondas de sonido como el algodón o la nieve
 - Objetos con puntas
 - Objetos muy altos, y los que son anchos en la parte superior
 - Objetos pequeños y cortos
- Haga siempre inspeccionar el sistema en un concesionario autorizado Mazda si se golpea el paragolpes, incluso en caso de un accidente menor. Si los sensores están desalineados, no podrán detectar obstáculos.
- El sistema puede tener un mal funcionamiento si no se activa un sonido o si no se muestra la indicación de detección incluso cuando se oprime el interruptor OFF del sensor de estacionamiento y el sensor de estacionamiento está operativo. Haga inspeccionar su vehículo por un concesionario autorizado Mazda.
- El sistema puede tener un mal funcionamiento si el indicador no se enciende incluso cuando se enciende el interruptor OFF del sensor de estacionamiento. Haga inspeccionar su vehículo por un concesionario autorizado Mazda.
- El sistema puede tener un mal funcionamiento si se visualiza un mensaje que indica un mal funcionamiento del sistema. Haga inspeccionar su vehículo por un concesionario autorizado Mazda.
- Puede aparecer un mensaje incluso cuando la temperatura ambiente es extremadamente fría, o cuando el barro, el hielo o la nieve se adhieren al área del sensor. Retire cualquier materia extraña del área de los sensores.
- Cuando instale un gancho de remolque, consulte a un concesionario autorizado Mazda.
- Si se utiliza un gancho de remolque genuino Mazda, la parte trasera del sistema de sensor de estacionamiento se apaga automáticamente.

Sistema de sensor de estacionamiento

Posiciones de instalación de los sensores

Delantero

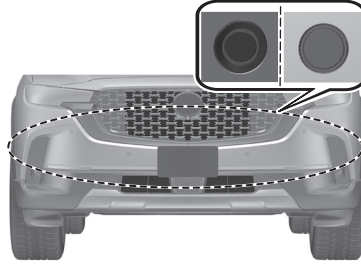

Trasero

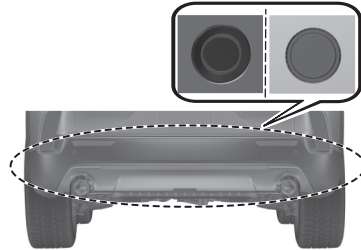

Rango de detección del sensor

Los sensores detectan obstrucciones dentro del siguiente rango.

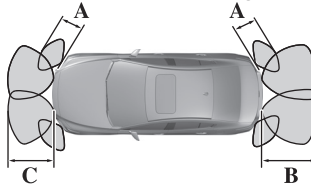

A:Aprox. 55,0 cm (Aprox. 21,6 pulg.)

B:Aprox. 150 cm (Aprox. 59,0 pulg.)

C:Aprox. 100 cm (Aprox. 39,3 pulg.)

Interruptor OFF de sensor de estacionamiento

Cuando se oprime el interruptor, el sensor de estacionamiento se detiene y se enciende el indicador.

Sistema de sensor de estacionamiento

Si se vuelve a oprimir el interruptor, el sensor de estacionamiento se pone en funcionamiento y el indicador se apaga.

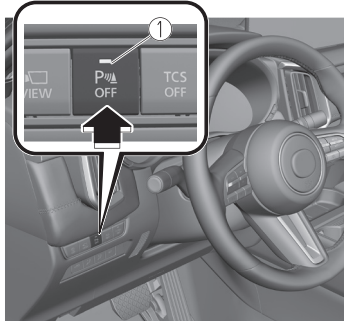



1. Indicador





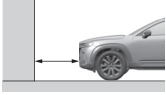
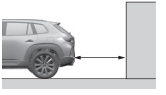







Visualización de distancia visual y sonido

Informa al conductor de la distancia aproximada desde el vehículo hasta el obstáculo utilizando advertencias sonoras en función de la distancia. Si se detectan varios obstáculos al mismo tiempo, las advertencias sonoras se activarán en función de la distancia hasta el obstáculo más cercano.

Delantero*, Trasero







Distancia entre vehículo y obstáculo		Exhibición		Pitido
Delantero	Trasero	Sin monitor de vista 360°	Con monitor de vista 360°	
Aprox. 100—60,0 cm (39,3—23,6 pulg.) 	Aprox. 150—60,0 cm (59,0—23,6 pulg.) 		Verde 	Sonido intermitente lento

Sistema de sensor de estacionamiento

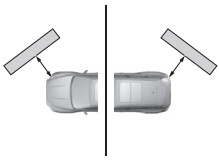
Distancia entre vehículo y obstáculo		Exhibición		Pitido
Delantero	Trasero	Sin monitor de vista 360°	Con monitor de vista 360°	
<p>Aprox. 60,0—45,0 cm (23,6—17,7 pulg.)</p> 	<p>Aprox. 60,0—45,0 cm (23,6—17,7 pulg.)</p> 		<p>Amarillo</p> 	Sonido intermitente medio
<p>Aprox. 45,0—35,0 cm (17,7—13,7 pulg.)</p> 	<p>Aprox. 45,0—35,0 cm (17,7—13,7 pulg.)</p> 		<p>Ámbar</p> 	Sonido intermitente rápido
<p>Dentro de aprox. 35,0 cm (13,7 pulg.)</p> 	<p>Dentro de aprox. 35,0 cm (13,7 pulg.)</p> 		<p>Rojo</p> 	Sonido continuo

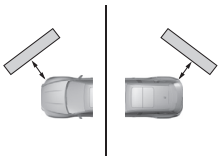
Sistema de sensor de estacionamiento

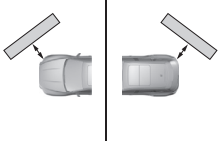
Esquina

Distancia entre vehículo y obstáculo	Exhibición		Pitido
	Sin monitor de vista 360°	Con monitor de vista 360°	
<p>Aprox. 55,0—38,0 cm (21,6—14,9 pulg.)</p> 		<p>Amarillo</p> 	<p>Sonido intermitente medio</p>
<p>Aprox. 38,0—25 cm (14,9—9,8 pulg.)</p> 		<p>Ámbar</p> 	<p>Sonido intermitente rápido</p>
<p>Dentro de aprox. 25 cm (9,8 pulg.)</p> 		<p>Rojo</p> 	<p>Sonido continuo</p>



Sistema de sensor de estacionamiento

NOTA

- El indicador de detección se puede cambiar entre visualización y no visualización y se puede cambiar el volumen del zumbador. Consulte la sección Ajustes en el manual para el propietario de Mazda Connect.
- (Vehículos con Monitor de vista de 360°)**
 Cuando el indicador de detección está ajustado en "Visualización", incluso con el monitor de vista de 360° no visualizado, si un sensor delantero o un sensor de esquina delantera detecta una obstrucción, el monitor de vista de 360° cambia automáticamente a visualización. Cuando ya no se detecta una obstrucción, la visualización cambia a la que estaba antes de que se detectara la obstrucción. Sin embargo, mientras se visualiza el monitor de vista de 360°, continúa visualizándose sin importar si se detecta una obstrucción o no.
- Si se detecta continuamente durante 6 segundos o más una obstrucción en la misma área, excluyendo el área de cierre, sólo las advertencias sonoras dejan de activarse. (Se indica detección) Si el área de detección cambia al lado de cierre, las advertencias sonoras sonarán de nuevo. (Si el área de detección cambia al lado opuesto, las advertencias sonoras permanecen apagados)

Notificación de problema de sistema

Si ocurre uno de los problemas indicados en el cuadro, el conductor será notificado del problema dependiendo del tipo de sistema tal como se indica.

	Indicador de detección		Solución
	Sin monitor de vista 360°	Con monitor de vista 360°	
Mal funcionamiento del sistema			El sistema puede tener un mal funcionamiento. Haga inspeccionar el vehículo en un concesionario autorizado Mazda tan pronto como sea posible.

El conductor es notificado de un problema con las siguientes indicaciones.

Indicador/Bip	Como verificar
Aparece un mensaje indicando un mal funcionamiento del sistema o del sensor.	Puede haber un problema con el sistema. Haga inspeccionar su vehículo por un concesionario autorizado Mazda tan pronto como sea posible.
Se muestra un mensaje indicando que el sensor está sucio.	Retire cualquier materia extraña del área de los sensores. Si el sistema no se recupera, haga inspeccionar el vehículo en un concesionario autorizado Mazda.
Se exhibe continuamente una determinada indicación de detección de obstrucción.	Puede haber entrado materias extrañas en el área del sensor correspondiente al indicador de detección. Si el sistema no se recupera, haga inspeccionar el vehículo en un concesionario autorizado Mazda.

Uso de los diferentes dispositivos que hacen cómodo el conducir, incluyendo el sistema de acondicionador de aire y el sistema de audio.

Climatizador.....	5-2	Equipamiento interior.....	5-41
Consejos para el funcionamiento.....	5-2	Viseras.....	5-41
Funcionamiento de las salidas de aire.....	5-3	Luces interiores.....	5-42
Tipo manual.....	5-6	Conector de accesorios.....	5-45
Tipo completamente automático.....	5-11	Toma eléctrica USB*.....	5-46
Mazda Connect.....	5-16	Cargador inalámbrico (Qi)*.....	5-47
¿Qué es Mazda Connect?....	5-16	Portavasos.....	5-51
Operaciones básicas de Mazda Connect.....	5-20	Soporte para botella.....	5-52
Servicios conectados (si procede).....	5-39	Agarraderas.....	5-53
		Ganchos para ropa traseros.....	5-53
		Compartimientos para guardar objetos.....	5-54

Consejos para el funcionamiento

▼ Consejos para el funcionamiento

- Haga funcionar el climatizador con el motor funcionando.
- Para evitar que la batería se descargue, no deje el interruptor de control del ventilador funcionando durante largos períodos de tiempo con el encendido en ON cuando el motor no está funcionando.
- Limpie todas las obstrucciones como hojas, nieve y hielo del cofre y la entrada de aire en la rejilla para mejorar la eficiencia del sistema.
- Use el climatizador para desempañar los vidrios y deshumidificar el aire.
- El modo de recirculación se debe usar cuando conduce por túneles o en un atascamiento, o cuando desea cortar el aire del exterior para enfriar rápidamente el interior.
- Use la posición de aire del exterior para ventilación o descongelado del parabrisas.
- Si el vehículo ha sido dejado estacionado bajo los rayos de sol con tiempo caluroso, abra las ventanillas para dejar escapar el aire caliente, luego ponga a funcionar el climatizador.
- Haga funcionar el acondicionador de aire aproximadamente 10 minutos al menos una vez al mes para mantener las partes internas lubricadas.
- Haga inspeccionar el acondicionador de aire antes que llegue el tiempo caluroso. La falta de refrigerante volverá al acondicionador de aire menos eficiente.
Las especificaciones del refrigerante están indicadas en una etiqueta colocada en el interior del compartimiento del motor. Si se usa

un tipo equivocado de refrigerante, podría resultar en un malfuncionamiento grave del acondicionador de aire. Para la inspección o reparación del acondicionador de aire, consulte a un reparador profesional acreditado por el gobierno, ya que se requiere un dispositivo especial. Para más detalles, consulte a un concesionario autorizado Mazda.

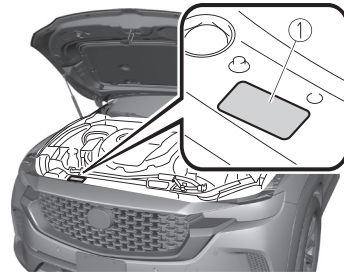

1. Etiqueta

Funcionamiento de las salidas de aire

▼ Ajuste de las salidas de aire

Dirigiendo el flujo de aire

Para ajustar la dirección del flujo de aire, mueva la perilla de ajuste.

NOTA

- Al usar el acondicionador de aire en condiciones de temperatura ambiente y humedad, el sistema puede soplar niebla por las salidas de aire. Esto no indica ningún problema y se debe a que el aire húmedo ha sido enfriado rápidamente.
- Las salidas de aire se pueden abrir y cerrar completamente usando la perilla/dial.

Salidas de aire del lado del conductor

Salida de aire abierta/cerrada

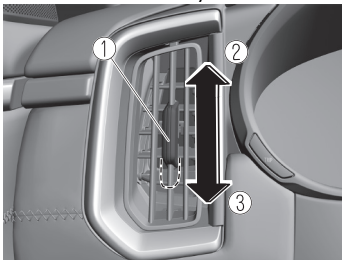

1. Perilla
2. Abrir
3. Cerrar

NOTA

La figura indica la salida de aire en el lado izquierdo del grupo de instrumentos. La dirección de funcionamiento de la salida de aire en el lado derecho del grupo de instrumentos es simétrica con la salida de aire en el lado izquierdo.

Ajuste de dirección de flujo de aire

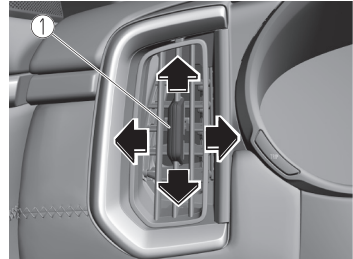

1. Perilla

Salidas de aire del lado del acompañante

Salida de aire abierta/cerrada

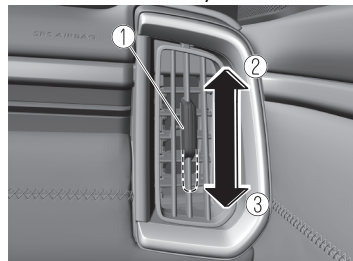

1. Perilla
2. Abrir

3. Cerrar

Ajuste de dirección de flujo de aire

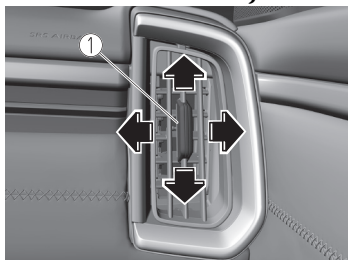

1. Perilla

Salidas de aire centrales

Salida de aire abierta/cerrada

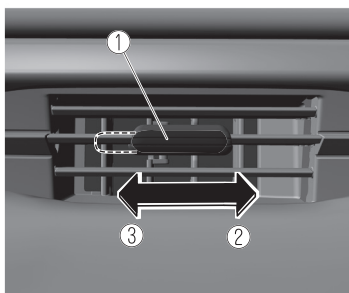

1. Perilla
2. Abrir
3. Cerrar

Ajuste de dirección de flujo de aire

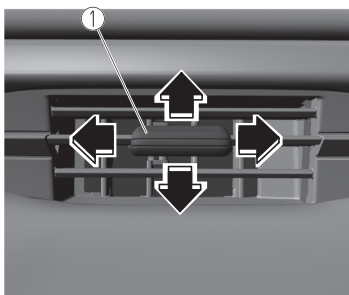

1. Perilla

Salidas de ventilación traseras*

Salida de aire abierta/cerrada

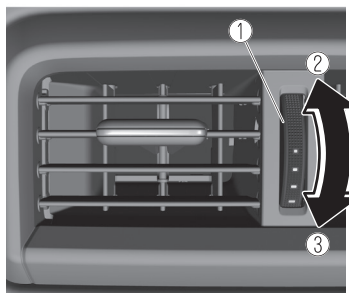

1. Dial
2. Abrir
3. Cerrar

Ajuste de dirección de flujo de aire

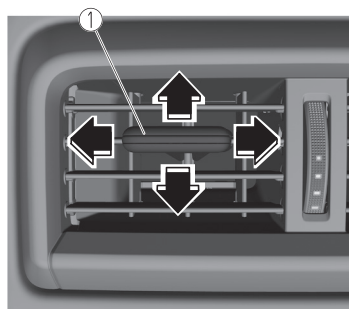

1. Perilla

▼ Selección del modo de flujo de aire

Salidas de aire del tablero

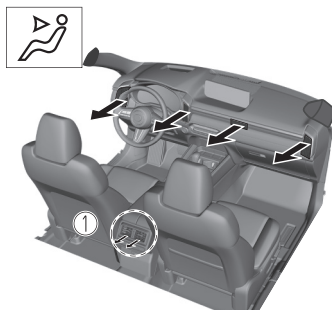

1. Con salidas de aire traseras

Salidas de aire del tablero y del piso

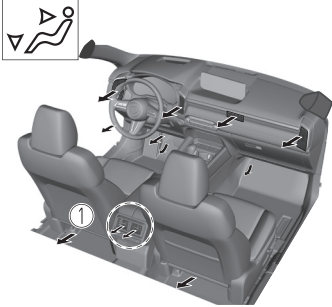

1. Con salidas de aire traseras

Salidas de aire del piso

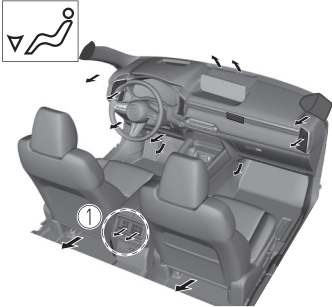

1. Con salidas de aire traseras

Salidas de aire del desempañador y del piso

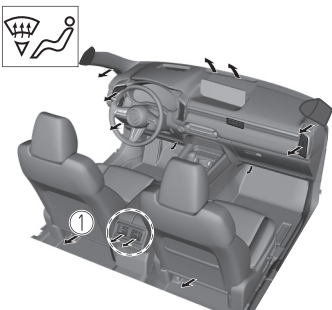

1. Con salidas de aire traseras

Salidas de aire del desempañador

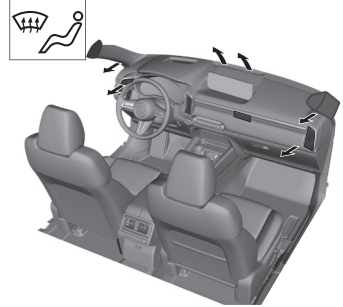

NOTA

El modo de flujo de aire evacua el aire por las salidas de aire y el flujo de aire puede cambiar dependiendo del estado de apertura o cierre de las salidas de aire.

Tipo manual

▼ Tipo manual

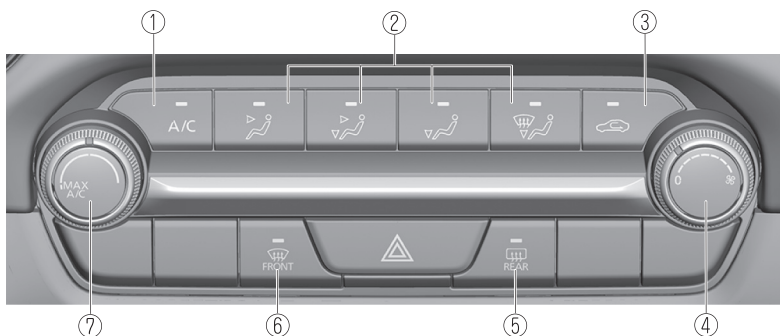

1. Interruptor A/C
2. Interruptor del selector de modo
3. Selector de admisión de aire
4. Dial de control del ventilador
5. Interruptor de desempañador trasero
6. Interruptor de desempañador del parabrisas
7. Dial de control de temperatura

▼ Interruptores de control

Dial de control de temperatura

Este dial controla la temperatura del aire del sistema. Gírelo hacia la derecha para aire caliente y hacia la izquierda para aire frío.

MAX A/C

Gire completamente el dial de control de temperatura hacia la izquierda para MAX A/C (máximo enfriamiento).

NOTA

Cuando el modo se ajusta a o con el dial de control del ventilador en una posición diferente de 0 y el dial de control de temperatura en la posición MAX A/C, el selector de admisión de aire se cambia a la posición de recirculación de aire y se conecta automáticamente el A/C.

Si no desea el A/C, oprima el interruptor A/C para desconectarlo.

Dial de control del ventilador

Este dial permite usar distintas velocidades del ventilador. El ventilador tiene siete velocidades.

Interruptores del selector de modo

Permite seleccionar el modo de flujo de aire deseado (página 5-4).

Interruptor A/C

Oprima el interruptor A/C para conectar el acondicionador de aire. El indicador en el interruptor se encenderá cuando el dial de control

del ventilador está una posición que no sea OFF.

Oprima nuevamente el interruptor para desconectar el acondicionador de aire.

NOTA

El acondicionador de aire podría no funcionar cuando la temperatura exterior llega 0 °C (32 °F).

Selector de admisión de aire

Este interruptor controla la fuente del aire que entra en el vehículo.

Permite seleccionar las posiciones de aire del exterior o de recirculación de aire. Oprima el interruptor para seleccionar las posiciones de aire del exterior o de recirculación de aire.

Posición de recirculación de aire (indicador encendido)

El aire del exterior no puede entrar. El aire dentro del vehículo recircula. Use esta posición cuando conduzca por túneles, conduzca con tránsito pesado (zonas de elevado escape de motores), o cuando quiera enfriar rápidamente.

Posición de aire del exterior (indicador apagado)

Se permite que entre aire del exterior dentro de la cabina. Use esta posición para ventilar o descongelar el parabrisas.

ADVERTENCIA

No use la posición  (el indicador se enciende) si hace frío o llueve:

Si se usa la posición  (el indicador se enciende) cuando hace frío o llueve es peligroso pues se pueden empañar los vidrios. Por lo tanto no podrá ver correctamente lo cual podría ocasionarle un serio accidente.

NOTA

- La posición de recirculación de aire es la posición por defecto siempre que el encendido esté en ON, el climatizador esté encendido y la temperatura exterior supere los 73 °F (23 °C) aproximadamente.
- Para salir de la posición de recirculación de aire por defecto, presione el selector de admisión de aire para seleccionar la posición de aire exterior.
- Cuando el interruptor selector de admisión de aire se coloca en la posición de aire del exterior y la temperatura exterior supera unos 73 °F (23 °C), el climatizador puede seleccionar automáticamente la posición de recirculación de aire para mejorar la eficiencia del climatizador.

Interruptor de desempañador del parabrisas

Oprima el interruptor para desempañar el parabrisas y las ventanillas de puertas delanteras. Consulte la sección Descongelado y desempañado del parabrisas en la página 5-9.



Interruptor de desempañador trasero

Oprima el interruptor de desempañador trasero para desempañar la luneta trasera. Consulte la sección Desempañador de luneta trasera en la página 4-62.

▼ Calefacción

1. Oprima el interruptor .
2. Ajuste el selector de entrada de aire a la posición de aire del exterior (indicador apagado).
3. Coloque el dial de control de temperatura en la posición de calefacción.
4. Coloque el dial de control del ventilador a la velocidad deseada.
5. Si se desea calefacción con deshumidificación, conecte el acondicionador de aire.

NOTA

- Si el parabrisas se empaña fácilmente, oprima el interruptor .
- Si se desea aire más frío a nivel de la cara, oprima el interruptor  y ajuste el dial de control de temperatura para mantener el máximo confort.
- El aire hacia el piso es más caliente que el que va a la cara (excepto cuando el dial de control de temperatura está en su posición de extrema calefacción o enfriamiento).

▼ Enfriamiento

1. Oprima el interruptor .
2. Coloque el dial de control de temperatura en la posición de frío.
3. Coloque el dial de control del ventilador a la velocidad deseada.
4. Encienda el acondicionador de aire oprimiendo el interruptor A/C.
5. Después que comienza el enfriamiento, ajuste el dial de control del ventilador y el dial de control de temperatura de acuerdo a lo necesario para mantener la máxima comodidad.

PRECAUCIÓN

Si el acondicionador de aire se usa mientras se conduce en subidas prolongadas y tránsito pesado, controle la indicación de advertencia de temperatura alta de refrigerante del motor para ver si se exhibe la indicación (página 7-23). El funcionamiento del acondicionador de aire puede sobrecalentar el motor. Si la indicación de advertencia se exhibe, desconecte el acondicionador de aire (página 7-16).

NOTA

- Cuando se desea el máximo enfriamiento, coloque el dial de control de temperatura en la posición de la temperatura más baja y ajuste el selector de admisión de aire en la posición de recirculación de aire, luego gire el dial de control del ventilador a la derecha.
- Si se desea recibir aire caliente a nivel del piso, oprima el interruptor , y ajuste el dial de control de temperatura para su máxima comodidad.
- El aire hacia el piso es más caliente que el que va a la cara (excepto cuando el dial de control de temperatura está en su posición de extrema calefacción o enfriamiento).

▼ Ventilación



1. Oprima el interruptor .
2. Ajuste el selector de entrada de aire a la posición de aire del exterior (indicador apagado).
3. Coloque el dial de control de temperatura en la posición deseada.
4. Coloque el dial de control del ventilador a la velocidad deseada.

▼ Descongelado y desempañado del parabrisas

1. Oprima el interruptor .
2. Coloque el dial de control de temperatura en la posición deseada.
3. Coloque el dial de control del ventilador a la velocidad deseada.
4. Si se desea calefacción con deshumidificación, conecte el acondicionador de aire.





ADVERTENCIA

No desempañe el parabrisas usando el interruptor con el control de temperatura en la posición de frío:

Si se usa el interruptor  con el control de temperatura en la posición de frío es peligroso pues se puede empañar el exterior del parabrisas. Por lo tanto no podrá ver correctamente lo cual podría ocasionarle un serio accidente. Coloque el control de temperatura a la posición de calor o templado al usar el interruptor .

NOTA

- El empañamiento en las ventanas se aclara más fácilmente mientras el acondicionador de aire está encendido, pero se empañará más fácilmente si el acondicionador de aire está apagado.
- Tenga cuidado de que las ventanas no se empañen al hacer algo de lo siguiente:
 - Cambiar a modo de recirculación
 - Apagar el acondicionador de aire.

- Cuando se desea un máximo enfriamiento, encienda el acondicionador de aire, coloque el dial de control de temperatura en la posición de la temperatura más alta, y el gire el dial de control del ventilador completamente hacia la derecha.
- Si se desea aire caliente en el piso, oprima el interruptor .
- Con el interruptor  o *1, el acondicionador de aire se enciende automáticamente (sin embargo, el indicador no se enciende) y la posición de aire del exterior se selecciona automáticamente para desempañar el parabrisas. En el interruptor , la posición de aire del exterior no se puede cambiar a la posición de recirculación de aire.

*1 Dependiendo del mercado.

▼ Deshumedecimiento

Haga funcionar el acondicionador de aire en verano o invierno para ayudar a desempañar el parabrisas y las ventanillas laterales.

1. Oprima el interruptor de modo deseado que desea configurar.
2. Ajuste el selector de entrada de aire a la posición de aire del exterior (indicador apagado).
3. Coloque el dial de control de temperatura en la posición deseada.
4. Coloque el dial de control del ventilador a la velocidad deseada.
5. Encienda el acondicionador de aire oprimiendo el interruptor A/C.

NOTA

Una de las funciones del acondicionador de aire es deshumidificar el aire y, para usar esa función, la temperatura no debe estar ajustada a frío. Por lo tanto, ajuste el dial de control de temperatura a la posición deseada (caliente o frío) y conecte el acondicionador de aire cuando desee deshumidificar el aire de la cabina.

Tipo completamente automático

▼ Tipo completamente automático

La información del climatizador se exhibe en la exhibición.

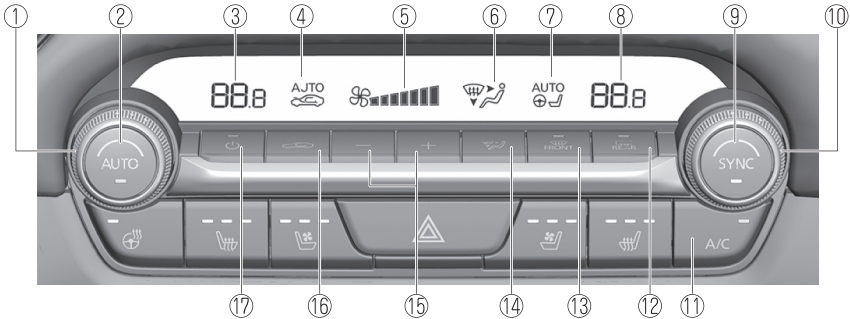

1. Dial de control de temperatura del conductor
2. Interruptor AUTO
3. Exhibición de ajuste de temperatura (lado del conductor)
4. Exhibición de admisión de aire
5. Exhibición de flujo de aire
6. Exhibición de selector de modo
7. Exhibición de autoconfort vinculada*1
8. Exhibición de ajuste de temperatura (lado del acompañante)
9. Interruptor SYNC (temperatura sincronizada)
10. Dial de control de temperatura del acompañante
11. Interruptor A/C
12. Interruptor de desempañador trasero
13. Interruptor de desempañador del parabrisas
14. Interruptor del selector de modo
15. Interruptor de control del ventilador
16. Selector de admisión de aire
17. Interruptor de encendido

*1 La exhibición difiere dependiendo de los controles de climatización, o de si están equipados o no la calefacción del asiento, la ventilación del asiento y el calefactor del volante.

▼ Interruptores de control

Interruptor AUTO

Oprimiendo el interruptor AUTO las siguientes funciones serán controladas automáticamente de acuerdo con la temperatura ajustada seleccionada:

- Temperatura de flujo de aire

- Intensidad del caudal de aire
- Modo de flujo de aire
- Selección de aire del exterior/ recirculación de aire
- Funcionamiento del acondicionador de aire
- Selección de nivel de la calefacción del asiento*

- Funcionamiento del volante calefaccionado*
- Funcionamiento de la ventilación de asiento*

NOTA

Indicador del interruptor AUTO

- Cuando el indicador del interruptor AUTO está encendido, indica que funciona automáticamente, y el sistema funcionará automáticamente.
- Si alguno de los siguientes interruptores funcionan mientras se encuentra en control automáticamente, el indicador del interruptor AUTO se apagará.
 - Interruptor del selector de modo
 - Interruptor de control del ventilador
 - Interruptor de desempañador del parabrisasLas funciones para los interruptores diferentes de los usados continúan funcionando en el control automáticamente.

Interruptor de encendido (sistema encendido/apagado)

El climatizador se enciende o apaga oprimiendo el interruptor de encendido.

Dial de control de temperatura

Este dial controla la temperatura del aire del sistema. Gírelo hacia la derecha para aire caliente y hacia la izquierda para aire frío. Gire el dial de control de temperatura para ajustar la temperatura entre 15 °C (60 °F) y 29 °C (84 °F).

- Cuando el interruptor SYNC está conectado:
Gire el dial de control de temperatura del conductor para

controlar la temperatura en toda la cabina.

- Cuando el interruptor SYNC está desconectado:
Gire el dial de control de temperatura del conductor o del acompañante para controlar independientemente la temperatura a cada lado de la cabina.

NOTA

- El climatizador cambia al modo de funcionamiento individual (luz de indicador de interruptor SYNC apagada) girando el dial de control de temperatura del acompañante incluso cuando el interruptor SYNC esté conectado, lo que le permite el control individual de la temperatura ajustada para el conductor y el acompañante.
- Cuando ajusta la temperatura al límite inferior o superior, se visualiza "Lo" o "Hi".
- Las unidades de temperatura para la exhibición de ajuste de temperatura se pueden cambiar junto con las unidades de temperatura para la exhibición de temperatura exterior. Consulte la sección Exhibición de temperatura exterior en la página 4-25.



Interruptor de control del ventilador

El ventilador tiene 7 velocidades. Se exhibe la velocidad seleccionada.

Interruptor del selector de modo

Permite seleccionar el modo de flujo de aire deseado (página 5-4).

NOTA

- Con el modo de flujo de aire ajustado a la posición  y el dial de control de temperatura a media temperatura, el aire caliente se dirige a los pies y aire a una temperatura comparativamente más baja saldrá por las salidas de aire central, izquierda y derecha.
- Para ajustar la salida de aire a , oprima el interruptor del desempañador de parabrisas.
- En la posición , la posición de aire del exterior se selecciona automáticamente.

Interruptor A/C

Oprimiendo el interruptor A/C mientras el interruptor AUTO está activado se apagará el acondicionador de aire (funciones de enfriamiento/deshumidificación).

El encendido/apagado del acondicionador de aire tiene lugar cada vez que se oprime el interruptor A/C.

NOTA

- El acondicionador de aire funciona cuando se oprime el interruptor A/C mientras el acondicionador de aire está apagado.
- El acondicionador de aire podría no funcionar cuando la temperatura exterior llega 0 °C (32 °F).

Selector de admisión de aire

Permite seleccionar las posiciones de aire del exterior o de recirculación de aire. Oprima el interruptor para seleccionar las posiciones de aire del exterior o de recirculación de aire.

Posición de aire recirculado ()

El aire del exterior no puede entrar. El aire dentro del vehículo recircula. Use esta posición cuando conduzca por túneles, conduzca con tránsito pesado (zonas de elevado escape de motores), o cuando quiera enfriar rápidamente.

Posición de aire del exterior ()

Se permite que entre aire del exterior dentro de la cabina. Use esta posición para ventilar o descongelar el parabrisas.

ADVERTENCIA

No recircular el aire de la cabina en tiempo frío o lluvioso:

Recircular el aire en la cabina cuando hace frío y llueve es peligroso, pues se pueden empañar los vidrios. Por lo tanto no podrá ver correctamente lo cual podría ocasionarle un serio accidente.

NOTA

- La posición de recirculación de aire es la posición por defecto siempre que el encendido esté en ON, el climatizador esté encendido y la temperatura exterior supere los 73 °F (23 °C) aproximadamente.
- Para salir de la posición de recirculación de aire por defecto, presione el selector de admisión de aire para seleccionar la posición de aire exterior.

- Cuando el interruptor selector de admisión de aire se coloca en la posición de aire del exterior y la temperatura exterior supera unos 73 °F (23 °C), el climatizador puede seleccionar automáticamente la posición de recirculación de aire para mejorar la eficiencia del climatizador.

Interruptor SYNC (temperatura sincronizada)

Use el interruptor SYNC para cambiar el modo entre el funcionamiento individual (conductor y acompañante) y los modos de interconexión (simultáneos).

Modo de interconexión (indicador se enciende)

La temperatura ajustada para el conductor y el acompañante se controla simultáneamente.

Modo de funcionamiento individual (indicador se apaga)

La temperatura ajustada se puede controlar individualmente para el conductor y el acompañante.

Interruptor de desempañador del parabrisas

Oprima el interruptor para desempañar el parabrisas y las ventanillas de puertas delanteras. Consulte la sección Descongelado y desempañado del parabrisas en la página 5-14.

Interruptor de desempañador trasero

Oprima el interruptor de desempañador trasero para desempañar la luneta trasera. Consulte la sección Desempañador de luneta trasera en la página 4-62.

▼ Funcionamiento del acondicionador de aire automático

1. Oprima el interruptor AUTO. El modo de flujo de aire, el selector de admisión de aire y la cantidad de flujo de aire serán controlados automáticamente.
2. Use el dial de control de temperatura para seleccionar la temperatura deseada. Si desea ajustar una temperatura del lado del acompañante distinta a la del lado del conductor, gire el dial de control de temperatura del acompañante para cambiar automáticamente al modo de funcionamiento individual y ajustar la temperatura del lado del acompañante.

Oprima el interruptor de encendido para apagar el sistema.

NOTA

- Ajuste el dial de control a la temperatura recomendada de 22 °C (72 °F) y, a continuación, ajústelo como desee.
- Ajustando la temperatura al máximo calor o frío no se podrá obtener la temperatura deseada con mayor rapidez.
- Al seleccionar calor, el sistema restringirá el flujo de aire hasta que el motor se caliente para evitar que salga aire frío por las salidas de aire.

▼ Descongelado y desempañado del parabrisas

Oprima el interruptor del desempañador de parabrisas. En esta posición, se selecciona automáticamente la posición de aire del exterior, y se enciende automáticamente el acondicionador de aire. El acondicionador de aire

dirigirá el aire sin humedad al parabrisas y las ventanillas laterales en la página 5-4.

El flujo de aire aumentará.

! ADVERTENCIA

Coloque el control de temperatura a la posición de calor o templado al desempañar (posición ):

Si se usa la posición  con el control de temperatura en la posición de frío es peligroso pues se puede empañar el exterior del parabrisas. Por lo tanto no podrá ver correctamente lo cual podría ocasionarle un serio accidente.

NOTA

- El empañamiento en las ventanas se aclara más fácilmente mientras el acondicionador de aire está encendido, pero se empañará más fácilmente si el acondicionador de aire está apagado.
- Tenga cuidado de que las ventanas no se empañen al hacer algo de lo siguiente:
 - Cambiar a modo de recirculación
 - Apagar el acondicionador de aire.
- Use el dial de control de temperatura para aumentar la temperatura del flujo de aire y desempañe el vidrio más rápidamente.

▼ Sensor de temperatura/luz solar

El climatizador mide las temperaturas interiores y exteriores, la humedad y la luz solar utilizando el sensor de temperatura/luz solar. Establece las temperaturas en el interior de la cabina de acuerdo con ello.

! PRECAUCIÓN

No obstruya ambos sensores, de lo contrario, el climatizador no funcionará correctamente.

Sensor de luz solar

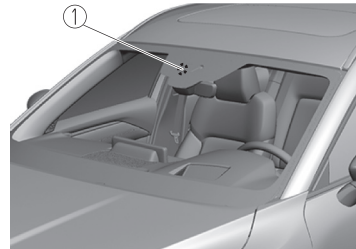

1. Sensor de luz solar

Sensor de temperatura interior

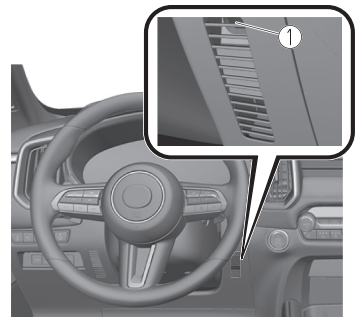

1. Sensor de temperatura interior

¿Qué es Mazda Connect?

▼ ¿Qué es Mazda Connect?

Este manual solo indica una parte de la información para Mazda Connect. Para obtener más información, consulte el manual para el propietario en el sitio web de Mazda para cada país y región.

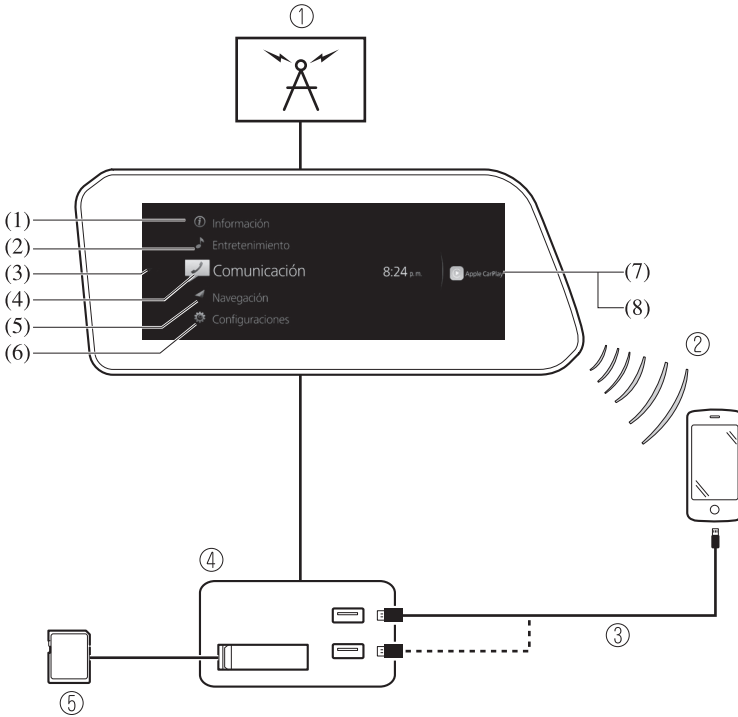

1. Radio
2. Audio Bluetooth®/Llamada manos libres/SMS (Servicios de mensajes cortos)
3. Audio USB/Video USB
4. Puerto USB*¹/Ranura de tarjeta SD*²
5. Tarjeta SD (Sistema de navegación)*

*1 La ubicación de la ranura USB varía en función de las especificaciones.

*2 La ranura de tarjeta SD es solo para el sistema de navegación. Para vehículos con sistema de navegación, se inserta y se usa la tarjeta SD (genuina de Mazda) con datos de mapas almacenados.

N.º	Menú	Explicación
<p>(1)</p>	<p>Información</p>	<p><u>Monitor consumo comb.:</u> Monitorear el consumo de combustible en tiempo real y ver el historial.</p> <p><u>SiriusXM Travel Link*:</u> Acceda a la información de tráfico, clima, estacionamiento, etc.</p> <p><u>Monitor de estado de vehículo:</u> Ver los mensajes importantes del mantenimiento del vehículo, información e intervalos.</p>
<p>(2)</p>	<p>Entretenimiento</p>	<p>FM AM SiriusXM* Pandora* Bluetooth USB1 Audio/USB2 Audio USB1 Video/USB2 Video Audio desactivado</p>
<p>(3)</p>	<p>Notificaciones</p>	<p>Muestra los mensajes de texto recibidos por el dispositivo móvil emparejado con Mazda Connect y las notificaciones del vehículo.</p>
<p>(4)</p>	<p>Comunicación</p>	<p>Al conectar su dispositivo móvil, como un smartphone, a Mazda Connect a través de Bluetooth®, puede utilizar las funciones de llamadas con manos libres y mensajes cortos.</p>
<p>(5)</p>	<p>Navegación</p>	<p>El sistema de navegación (vehículos con sistema de navegación) se puede utilizar cuando se inserta la tarjeta SD para el sistema de navegación.</p> <p>Si la tarjeta SD para el sistema de navegación no estuviera insertada, se exhibe la brújula indicando la dirección en que se desplaza el vehículo. La brújula podría no indicar la dirección correcta cuando el vehículo está parado o viajando a baja velocidad.</p> <p>Para el funcionamiento del sistema de navegación, consulte el manual del sistema de navegación.</p>

N.º	Menú	Explicación
(6)	Configuraciones	<p>Puede cambiar los ajustes de la pantalla de Mazda Connect, los ajustes de sonido y las funciones del vehículo.</p> <p><u>Pantallas del vehículo:</u> Ajusta las configuraciones y el contenido de todas las pantallas en el vehículo.</p> <p><u>Config. de sonido:</u> Configura la experiencia auditiva en el vehículo.</p> <p><u>Configuraciones de seguridad:</u> Configura las características de seguridad y asistencia al conductor.</p> <p><u>Configuraciones del vehículo:</u> Configura las características de comodidad del vehículo.</p> <p><u>Configuraciones de conectividad:</u> Configura Bluetooth y otros ajustes de conectividad del dispositivo.</p> <p><u>Configuraciones del sistema:</u> Configura idioma, hora y otros ajustes generales.</p>
(7)	Apple CarPlay	Puede utilizar Apple CarPlay™ conectando un iPhone® compatible con Apple CarPlay™.
(8)	Android Auto	Puede utilizar Android Auto™ conectando un smartphone Android™ compatible con Android Auto™.

⚠ ADVERTENCIA

Ajuste siempre Mazda Connect mientras el vehículo está estacionado:

No ajuste Mazda Connect con el interruptor de comando mientras conduce el vehículo. Ajustar Mazda Connect con el interruptor de comando mientras conduce el vehículo es peligroso pues puede distraer su atención de la conducción del vehículo lo que puede conducir a un accidente grave.

Incluso si los interruptores del control remoto de audio están equipados en el volante, aprenda a usar los interruptores sin mirarlos de manera que pueda mantener el máximo de su atención en el camino mientras conduce el vehículo.

No permita que el cable del enchufe se enrede con la palanca selectora:

Permitir que el cable del enchufe se enrede con la palanca selectora es peligroso pues puede interferir con la conducción, resultando en un accidente.

No ajuste el dispositivo móvil o similar mientras conduce el vehículo:

Ajustar el dispositivo móvil o similar mientras conduce el vehículo es peligroso pues puede distraer su atención de la conducción del vehículo lo que puede conducir a un accidente grave. Siempre ajuste el dispositivo móvil o similar cuando el vehículo esté parado.

 **PRECAUCIÓN**

Para conducir con seguridad, ajuste el volumen del equipo de audio de manera que pueda escuchar los sonidos del exterior del vehículo, incluyendo las bocinas de los vehículos y las sirenas de vehículos de emergencia.

NOTA

- No utilice Mazda Connect durante un tiempo prolongado con el motor parado. De lo contrario, se podría descargar la batería.
- Si usa un teléfono móvil o una radio CB en el vehículo o próximo a él, podrá escuchar ruidos provenientes del sistema de audio. Sin embargo, esto no indica ningún problema.

Operaciones básicas de Mazda Connect

▼ Operaciones básicas de Mazda Connect

NOTA

La explicación de las funciones descritas en este manual puede diferir del funcionamiento real, y las formas de las pantallas y botones y las letras y los caracteres exhibidos también pueden diferir de la apariencia actual. Además, dependiendo de las futuras actualizaciones del software, el contenido puede ser cambiado sin aviso.

▼ Operación del interruptor de comando central

El interruptor de comando se puede utilizar para cambiar a cada función y para activar cada función.

Coloque la palma de la mano sobre la perilla de comando de forma que los dedos puedan tocar cada uno de los interruptores.



Puede cambiar las pantallas sin tener que mirar la mano.

NOTA

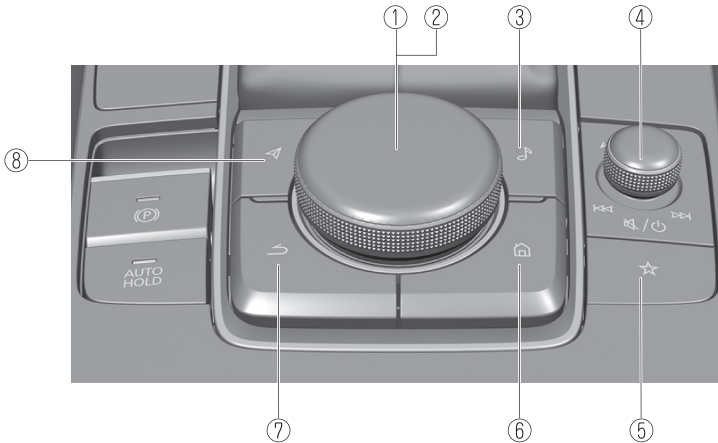



Por razones de seguridad, algunas operaciones se desactivan mientras se conduce el vehículo.



La forma de los interruptores varía en función de las especificaciones.

N.º	Ítem	Explicación
1		<p><u>Perilla de comando (selección):</u> Gire o deslice la perilla de comando para resaltar/seleccionar las funciones en pantalla que desee utilizar.</p>
2		<p><u>Perilla de comando (seleccione):</u> Presione la perilla de comando para seleccionar la función en pantalla que desee utilizar.</p>
3		<p><u>Botón de entretenimiento:</u> Se exhibe la última pantalla de fuente de audio utilizada.</p> <p>(Durante la reproducción de música con Apple CarPlay™ o Android Auto™) Muestra la pantalla de reproducción actual de Apple CarPlay™ o Android Auto™.</p>

N.º	Ítem	Explicación
4		<p>Perilla de volumen:</p> <p>Ajuste del volumen</p> <p>Ajuste el volumen girando la perilla de volumen. Si ajusta el volumen durante la guía de voz, el volumen de la guía de voz cambiará. Si ajusta el volumen durante una llamada con manos libres, el volumen de la conversación cambiará. Oprima la perilla de volumen para silenciar/pausar el audio. Vuelva a oprimir la perilla para reanudar.</p> <p>Apagado/encendido</p> <p>Mantenga oprimido para apagar Mazda Connect y apagar la pantalla. Mantenga oprimido de nuevo para encender Mazda Connect.</p> <p>NOTA</p> <p>Si oprime la perilla de volumen para silenciar una fuente de audio que se puede pausar, como Apple CarPlay™, audio USB, o audio Bluetooth®, durante su reproducción, la reproducción de la canción se pausa. Oprima de nuevo la perilla de volumen para cancelar el silenciamiento y la pausa al mismo tiempo.</p> <p>Seleccione una emisora de radio.</p> <p>Las emisoras de radio guardadas en sus Favoritos se pueden seleccionar deslizando la perilla de volumen hacia la izquierda (SEEK DOWN)/hacia la derecha (SEEK UP) mientras escucha FM/AM/SiriusXM®. La emisora se cambia cada vez que desliza la perilla de volumen. Si desea sintonizar manualmente la siguiente emisora disponible antes o después de la emisora actualmente seleccionada, mantenga deslizada la perilla de volumen hacia la izquierda (SEEK DOWN) o hacia la derecha (SEEK UP) hasta que escuche un bip y el sintonizador seleccionará la siguiente emisora disponible.</p> <p>Control de reproducción</p> <p>Los archivos de música y vídeo se pueden reproducir cuando se escucha el contenido almacenado a través de USB, Bluetooth®, y SiriusXM®, audio, o vídeo. Deslice la perilla de volumen hacia la derecha para saltar a la siguiente pista o hacia la izquierda para volver a la pista anterior. También puede mantener deslizada la perilla de volumen para avanzar o retroceder rápidamente la pista.</p>



N.º	Ítem	Explicación
5		<p><u>Botón Favoritos:</u></p> <p>Exhibe la pantalla de favoritos. Oprima y mantenga oprimido para registrar estaciones AM/FM/SiriusXM®, contactos, destinos de navegación o cualquier ítem resaltado del menú para crear accesos directos de fácil acceso.</p>
6		<p><u>Botón Inicio:</u></p> <p>Exhibe la pantalla de inicio.</p> <p>(Mientras se muestra Apple CarPlay™ o Android Auto™) Muestra la pantalla de inicio de Apple CarPlay™ o Android Auto™.</p> <p>(Mientras está conectado Apple CarPlay™ o Android Auto™) Oprima y mantenga oprimido mientras se muestra la pantalla de Mazda Connect para cambiar la pantalla de Mazda Connect a Apple CarPlay™ o de Mazda Connect a Android Auto™. Además, oprima y mantenga oprimido mientras se muestra la pantalla de Apple CarPlay™ o Android Auto™ para cambiar a la pantalla de Mazda Connect.</p>
7		<p><u>Botón Atrás:</u></p> <p>Vuelve a la pantalla anterior.</p>
8		<p><u>Botón Mapa:</u></p> <p>Muestra la pantalla de navegación (vehículos con sistema de navegación).</p> <p>Para que el sistema de navegación funcione, se requiere el uso de la tarjeta SD del sistema de navegación.</p> <p>Si la tarjeta SD para el sistema de navegación no estuviera insertada, se exhibe la brújula indicando la dirección en que se desplaza el vehículo. Para el funcionamiento del sistema de navegación, consulte el manual del sistema de navegación.</p> <p>(Durante el guiado en carretera con Apple CarPlay™ o Android Auto™) Exhibe la pantalla de mapas de Apple CarPlay™ o Android Auto™.</p> <p>NOTA Con una ruta de navegación Mazda activa, al oprimir el botón Mapa se repetirá la guía de voz de navegación.</p>



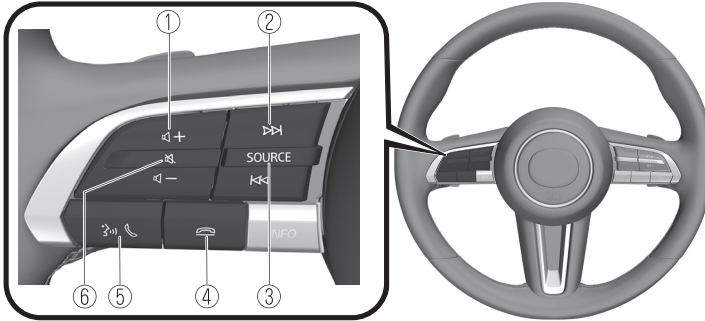

▼ **Operación del interruptor del control remoto de audio**

El interruptor del control remoto de audio está en la parte izquierda del volante. Puede utilizar las funciones básicas de audio, contestar/cortar o activar el control por voz mediante el interruptor.



La forma de los interruptores puede variar en función de las especificaciones.

N.º	Ítem	Explicación
1		<p>Botón de ajuste del volumen: Oprima el botón (+) o el botón (-) para ajustar el volumen. Si ajusta el volumen durante la guía de voz, el volumen de la guía de voz cambiará. Si ajusta el volumen durante una llamada con manos libres, el volumen de la conversación cambiará.</p>
		



N.º	Ítem	Explicación
2	 (SEEK UP)	<p><u>Interruptor de búsqueda:</u> Seleccione una emisora de radio.</p>
	 (SEEK DOWN)	<p>Las emisoras de radio guardadas en sus Favoritos se pueden seleccionar oprimiendo el interruptor de búsqueda mientras escucha la radio FM/AM. La emisora cambiará a la anterior o siguiente emisora favorita cada vez que oprima el interruptor de búsqueda. Si desea sintonizar manualmente la siguiente emisora disponible antes o después de la emisora actualmente seleccionada, mantenga oprimido el interruptor de búsqueda hasta que emita un bip y el sintonizador seleccionará la siguiente emisora disponible.</p> <p>Control de reproducción</p> <p>Los archivos de música y vídeo se pueden reproducir cuando se escucha el contenido almacenado a través de USB, Bluetooth®, y SiriusXM®, audio, o vídeo.</p> <p>Deslice la perilla de volumen hacia la derecha para saltar a la siguiente pista o hacia la izquierda para volver a la pista anterior. También puede mantener deslizada la perilla de volumen para avanzar o retroceder rápidamente la pista.</p>
3	SOURCE	<p><u>Botón SOURCE:</u></p> <p>La fuente de audio se puede cambiar cada vez que se oprime este botón.</p> <p>Además, cuando se oprime y mantiene oprimido el botón, se silencia la fuente de audio actual y se muestra la pantalla de selección de la fuente de audio.</p> <p>(Durante la reproducción con Apple CarPlay™ o Android Auto™) Oprima y mantenga oprimido el botón SOURCE para silenciar la fuente de audio actual.</p>
4		<p><u>Botón de cortar:</u></p> <p>(Durante una llamada) Oprima este botón para finalizar la llamada.</p> <p>(Mientras recibe una llamada) Oprima este botón para rechazar una llamada.</p>
5		<p><u>Botón de hablar/contestar:</u></p> <p>(Mientras recibe una llamada) Oprima este botón para contestar la llamada.</p>

N.º	Ítem	Explicación
6		<p>Botón de silenciamiento:</p> <p>Oprima el botón para silenciar. Oprímalo de nuevo para cancelar el silenciamiento.</p> <p>NOTA</p> <p>Si oprime el botón de silenciamiento para silenciar una fuente de audio que se puede pausar, como Apple CarPlay™, audio USB, o audio Bluetooth®, durante su reproducción, la reproducción de la canción se pausa. Oprima de nuevo el botón de silenciamiento para cancelar el silenciamiento y la pausa al mismo tiempo.</p>

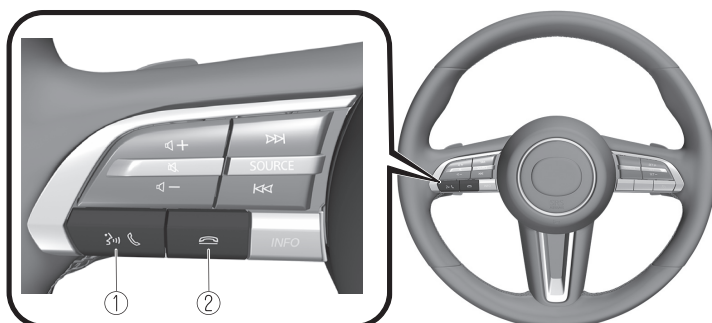
▼ **Control del equipo mediante la función de reconocimiento de voz**



La forma de los interruptores puede variar en función de las especificaciones.

N.º	Ítem	Explicación
1		<p>Botón de hablar/contestar:</p> <p>Al oprimir este botón, se muestra la pantalla superior de reconocimiento de voz y se activa el reconocimiento de voz.</p> <p>(Mientras se anuncia la guía de voz)</p> <p>Oprima el botón para omitir la guía de voz.</p>
2		<p>Botón de cortar:</p> <p>Oprima este botón para finalizar el reconocimiento de voz.</p>

Activación de reconocimiento de voz

Cuando se oprime el botón de hablar/contestar en el interruptor de control remoto de audio, se mostrará la pantalla superior del reconocimiento de voz.

NOTA

Cuando se conecta un dispositivo compatible con Apple CarPlay™ o Android Auto™, el sistema de reconocimiento de voz de Mazda Connect se desactiva para permitir el uso del reconocimiento de voz de Siri® o Android Auto™ en cualquier momento con el botón de hablar/contestar.

Comandos que se pueden utilizar en cualquier momento

"Ayuda" - Se puede utilizar para comprobar cuáles son los comandos de voz que se pueden usar.

"Atrás" - Vuelve a la pantalla anterior. Cuando se dice en voz alta un comando de voz mientras se muestra la pantalla de entrada de números telefónicos, el contenido ingresado previamente se elimina.

"Cancelar" - Finaliza el reconocimiento de voz.

Terminando el reconocimiento de voz

Realice cualquiera de las siguientes operaciones:

- Oprima el botón de cortar.
- Mantenga oprimido el botón de hablar/contestar.
- Diga la palabra, "Cancelar".

Consejos prácticos de funcionamiento para utilizar la función de reconocimiento de voz

Se muestran ejemplos de comandos de voz efectivos en la pantalla superior del sistema de reconocimiento de voz.

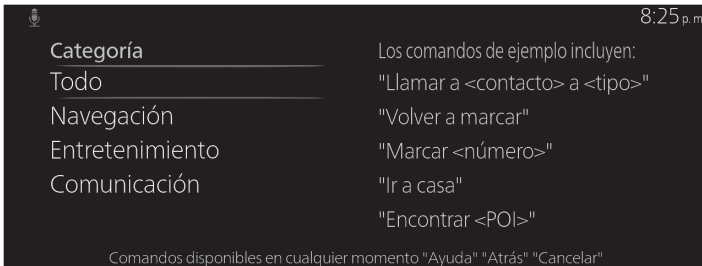

NOTA

- Los ejemplos de comandos de voz que se muestran en este manual son sólo una lista parcial de los comandos disponibles. Algunos comandos pueden ser inutilizables dependiendo de las especificaciones.
- Algunos comandos no se pueden usar dependiendo de las condiciones de la conexión del dispositivo y las condiciones de uso.
- Cuando el ajuste Interrumpir está activado, los comandos de voz se pueden utilizar mientras se anuncia el sistema de guiado mediante voz. Para obtener más información acerca de la opción Interrumpir, consulte la sección Configuraciones del sistema en el manual para el propietario de Mazda Connect.

- Para obtener más información sobre los comandos de voz que se pueden utilizar en la pantalla de navegación, consulte el manual del sistema de navegación.

Para evitar comandos de voz malinterpretados, tenga en cuenta los siguientes puntos:

- Conecte su teléfono móvil a Bluetooth® antes de utilizarlo con el reconocimiento de voz.
- Después de oprimir el botón de hablar/contestar, espere el pitido antes de pronunciar un comando.
- Hablar con una voz ligeramente más alta mejorará el reconocimiento de voz, pero una voz excesivamente alta es innecesaria. Trate de hablar con una voz ligeramente más alta que cuando habla con otros pasajeros en el vehículo.
- No necesita hablar despacio. Hable a una velocidad normal.
- Cuando llama a una persona del directorio telefónico del dispositivo, la tasa de reconocimiento aumenta cuanto más largo es el nombre. Se pueden producir errores con nombres cortos, como "Mamá", "Casa" o "Esposa".
- Hable claramente, sin hacer pausas entre las palabras o números.
- No se pueden reconocer los comandos de voz que no sean los especificados. Diga los comandos de voz usando las palabras especificadas.
- No es necesario mirar el micrófono o acercarlo. Diga los comandos de voz mientras mantiene una posición de conducción segura.
- Cierre las ventanillas y el techo corredizo panorámico* para reducir los ruidos fuertes del exterior del vehículo y para evitar que el flujo de aire del sistema de acondicionador de aire interfiera con el uso del manos libres Bluetooth®.
- Asegúrese de que el flujo de aire del acondicionador de aire no esté soplando en el micrófono.
- Si el reconocimiento de voz no es adecuado cuando el volumen de guiado es alto, ajuste la función Interrumpir como desactivada.

Ejemplos de comandos de voz disponibles

El nombre y número especificado se ponen entre {}.

Común

- Atrás
- Ayuda (puede escuchar la guía de ayuda en cada pantalla.)
- {Número de línea} (puede seleccionar el número de línea en la pantalla).
- Próxima página
- Página anterior
- Cancelar

Menú

- Todo
- Navegación
- Entretenimiento
- Comunicación

Ajuste

- Configuración de reconocimiento de voz
- Desactivar pantalla

Música

- Reproducir al artista (también puede utilizar “Reproducir al artista {nombre del artista}”).
- Reproducir el álbum (también puede utilizar “Reproducir el álbum {nombre de álbum}”).
- Reproducir lista de reproducción (también puede utilizar “Reproducir lista de reproducción {nombre de lista de reproducción}”).
- Reproducir canción (también puede utilizar “Reproducir canción {nombre de canción}”).
- Reproducir audiolibro (también puede utilizar “Reproducir audiolibro {nombre de audiolibro}”).
- Reproducir el podcast (también puede utilizar “Reproducir podcast {nombre de podcast}”).

Radio

- Sintonizar {Frecuencia} AM
- Sintonizar {Frecuencia} FM
- Sintonizar {Frecuencia} HD {Subcanal}
- Canal SiriusXM {Número de canal}
- SiriusXM {Nombre de emisora}
- SiriusXM género (también puede utilizar “SiriusXM {nombre del género}”).

Fuente

- Cambiar fuente (también puede utilizar “Cambiar fuente a USB”^{*1} y “USB”^{*1}.)
- Apagar audio (también puede utilizar “Cambiar fuente a Apagar audio”).

Teléfono

- Marcar número de teléfono (también puede utilizar “Marcar {número de teléfono}”).
- Historial de llamadas
- Llamar un contacto (también puede utilizar “Llamar a {nombre del contacto}” y “Llamar a {nombre del contacto} a {tipo de número}”).
- Volver a marcar

^{*1} : También se pueden utilizar nombres de fuentes de audio que no sean “USB”, como estas: Bluetooth/AM/FM/SiriusXM/Pandora/Audio USB1/Audio USB2/Video USB1/Video USB2

▼ Apéndice

Base de datos Gracenote®

Al conectar un dispositivo de audio USB o el dispositivo de audio Bluetooth® a esta unidad y reproducir audio, la unidad busca la base de datos almacenada en el vehículo para la portada del álbum. Si hay una coincidencia en la compilación de la base de datos del vehículo con la música que se está reproduciendo, se muestra la portada del álbum. La información de la base de datos almacenada en este dispositivo usa la información de base de datos en el servicio de reconocimiento de música Gracenote®.

SiriusXM Travel Link®*



AVISO EXCLUSIVO

La información meteorológica está sujeta a interrupciones del servicio y puede contener errores o inexactitudes, por lo que no se debe confiar exclusivamente en ella. Se le recomienda que consulte fuentes de información meteorológica alternativas antes de tomar decisiones relacionadas con la seguridad. Usted reconoce y acepta que será el único responsable del uso de la información y de todas las decisiones tomadas con respecto a la misma. Al utilizar este servicio meteorológico, usted renuncia a cualquier reclamo contra Sirius XM Radio Inc. y Mazda Motor Corporation y todos sus respectivos afiliados con respecto a este servicio.

Radio satelital SiriusXM®*



Los productos/aplicaciones deben mostrar “Llamar [número de teléfono adecuado] para activar los servicios” para cualquier servicio de datos SiriusXM no suscrito. Esto se mostrará en la misma pantalla que la identificación de radio y el estado de suscripción al servicio:

Contáctese con su representante de SiriusXM para obtener el número de teléfono adecuado del centro de llamadas.

- EE. UU.: 1-877-447-0011
- Canadá: 1-877-438-9677

Suscripción a SiriusXM® All Access

Con suerte, usted ya está encantado con SiriusXM en su nuevo Mazda. Pero no se quede ahí — también puede escuchar en la aplicación y en línea. All Access es el mejor paquete de suscripción, con la mayor cantidad de canales y la mayor flexibilidad. Con All Access, usted obtiene todos los canales disponibles en su vehículo, además de que puede escuchar en la aplicación, en línea y en su casa en

una variedad de dispositivos conectados. De esta manera, pueda disfrutar de SiriusXM donde quiera que esté. Esto es lo que está incluido:

- Más de 150 canales satelitales para disfrutar en su vehículo, de costa a costa, 24 horas al día, 7 días a la semana.
- Todo tipo de música libre de publicidad, además de todos los deportes importantes, noticias de clase mundial y los nombres más importantes en el mundo de la conversación y el entretenimiento.
- Toda nuestra programación premium, incluyendo Howard Stern, todos los partidos de la NFL, MLB® y NBA, los partidos de la NHL®, todas las carreras de NASCAR®, los canales de charla las 24 horas del día, los 7 días de la semana, dedicados a las grandes ligas y mucho más.

Todos los servicios SiriusXM requieren una suscripción, vendida por separado o como un paquete por SiriusXM Radio Inc. (o, en Canadá, SiriusXM Canada Inc.), después de cualquier suscripción de prueba que pueda incluirse con la compra o alquiler de su vehículo. Para suscribirse después de su suscripción de prueba, llame al 1-877-447-0011 (EE.UU.) o 1-877-438-9677 (Canadá).

 **PRECAUCIÓN**

Está prohibido copiar, descompilar, desmontar, realizar ingeniería inversa, piratear, manipular o poner a disposición de cualquier otro modo cualquier tecnología o software incorporado en los receptores compatibles con el servicio de radio satelital SiriusXM o que soporte el sitio web de SiriusXM, el servicio en línea o cualquiera de sus contenidos. Además, el software de compresión de voz AMBE® incluido en este producto está protegido por derechos de propiedad intelectual, incluidos derechos de patente, derechos de autor y secretos comerciales de Digital Voice Systems, Inc. El Servicio SiriusXM puede incluir información y datos sobre tráfico, clima y otros contenidos y alertas de emergencia. Dicha información y datos no son para la "seguridad para la vida", sino que son meramente suplementarios y de naturaleza consultiva y, por lo tanto, no se puede confiar en ellos como críticos para la seguridad. Ni SiriusXM ni Mazda son responsables de cualquier error en las precisiones de los servicios de datos de SiriusXM ni de su uso en aplicaciones. El contenido de SiriusXM está sujeto a cambios sin previo aviso.

NOTA

El servicio de radio satelital SiriusXM está disponible en los 48 estados contiguos de los Estados Unidos y el Distrito de Columbia. El servicio no está disponible en Alaska, Hawái o Puerto Rico.

HD Radio™

¿Que es la tecnología HD Radio™ y como funciona?

La tecnología HD Radio™ es la evolución digital de la radio AM/FM analógica. Su radio tiene un receptor especial que le permite recibir transmisiones digitales (donde estén disponibles) además de las transmisiones analógicas que ya recibe. Las transmisiones digitales tienen mejor calidad de sonido que las transmisiones analógicas ya que las transmisiones digitales ofrecen audio de claridad total y libre de interferencias.

Para más información, y una guía a las emisoras de radio y programación disponible, visite www.hdradio.com.

Beneficios de la tecnología HD Radio™

(Información)

El título de la canción, nombre de artista, nombre del álbum aparecerán en la pantalla cuando sea transmitido por la emisora de radio.

(Multidifusión)

En la frecuencia de radio FM la mayoría de las emisoras digitales tiene programas "múltiples" o complementarios en cada emisora de FM.

Tecnología de HD Radio fabricada bajo licencia de iBiquity Digital Corporation. EE.UU. y en el extranjero.

Para obtener información sobre patentes, consulte <http://dts.com/patents>.

Apple CarPlay™

⚠ PRECAUCIÓN

➤ USTED RECONOCE Y ACEPTA EXPRESAMENTE QUE EL USO DE APPLE CARPLAY™ ("LA APLICACIÓN") ES A SU PROPIO RIESGO Y QUE ASUME TODO EL RIESGO EN CUANTO A LA CALIDAD SATISFACTORIA, EL RENDIMIENTO, LA PRECISIÓN Y EL ESFUERZO EN LA MÁXIMA MEDIDA PERMITIDA POR LA LEY APLICABLE, Y QUE LA APLICACIÓN Y LA INFORMACIÓN SOBRE LA APLICACIÓN SE PROPORCIONAN "TAL CUAL" Y "SEGÚN ESTÉN DISPONIBLES", CON TODAS LAS FALLAS Y SIN GARANTÍA DE NINGÚN TIPO, Y MAZDA POR LA PRESENTE RENUNCIA A TODAS LAS GARANTÍAS Y CONDICIONES CON RESPECTO A LA APLICACIÓN E INFORMACIÓN SOBRE LA APLICACIÓN, YA SEA EXPRESA, IMPLÍCITA O ESTATUTARIA, INCLUYENDO, PERO SIN LIMITARSE A, LAS GARANTÍAS IMPLÍCITAS Y/O CONDICIONES DE COMERCIALIZACIÓN, CALIDAD SATISFACTORIA, IDONEIDAD PARA UN PROPÓSITO PARTICULAR, EXACTITUD, DISFRUTE TRANQUILO Y NO VIOLACIÓN DE LOS DERECHOS DE TERCEROS.

A MODO DE EJEMPLO, Y SIN LIMITACIÓN, MAZDA NIEGA CUALQUIER GARANTÍA CON RESPECTO A LA EXACTITUD DE LOS DATOS PROPORCIONADOS POR LA APLICACIÓN, TALES COMO LA EXACTITUD DE LAS DIRECCIONES, EL TIEMPO ESTIMADO DE VIAJE, LOS LÍMITES DE VELOCIDAD, LAS CONDICIONES DE LAS CARRETERAS, LAS NOTICIAS, EL CLIMA, EL TRÁFICO U OTRO CONTENIDO PROPORCIONADO POR APPLE, SUS FILIALES O TERCEROS PROVEEDORES; MAZDA NO GARANTIZA QUE LA APLICACIÓN O CUALQUIER SERVICIO PROPORCIONADO A TRAVÉS DE ELLOS SERÁ PROPORCIONADO EN TODO MOMENTO O QUE CUALQUIERA O TODOS LOS SERVICIOS ESTARÁN DISPONIBLES EN CUALQUIER MOMENTO O LUGAR EN PARTICULAR. POR EJEMPLO, LOS SERVICIOS PUEDEN SER SUSPENDIDOS O INTERRUMPIDOS SIN PREVIO AVISO POR REPARACIONES, MANTENIMIENTO, AJUSTES DE SEGURIDAD, ACTUALIZACIONES, ETC., LOS SERVICIOS PUEDEN NO ESTAR DISPONIBLES EN SU ÁREA O UBICACIÓN, ETC. ADEMÁS, USTED ENTIENDE QUE LOS CAMBIOS EN LA TECNOLOGÍA DE TERCEROS O LAS REGULACIONES GUBERNAMENTALES PUEDEN HACER QUE LOS SERVICIOS Y/O APLICACIONES SEAN OBSOLETOS Y/O INUTILIZABLES. EN LA MEDIDA EN QUE NO LO PROHÍBA LA LEY, EN NINGÚN CASO MAZDA O SUS AFILIADOS SERÁN RESPONSABLES POR DAÑOS PERSONALES, O CUALQUIER DAÑO INCIDENTAL, ESPECIAL, INDIRECTO O CONSECUENTE, INCLUYENDO, SIN LIMITACIÓN, DAÑOS POR PÉRDIDA DE GANANCIAS, CORRUPCIÓN O PÉRDIDA DE DATOS, FALTA DE TRANSMISIÓN O RECEPCIÓN DE DATOS, INTERRUPCIÓN DEL NEGOCIO O CUALQUIER OTRO DAÑO O PÉRDIDA COMERCIAL, QUE SURJA DE O ESTÉ RELACIONADO CON LA APLICACIÓN O SU USO O INCAPACIDAD DE USAR LA APLICACIÓN O LA INFORMACIÓN SOBRE LA APLICACIÓN.

- Cuando utilice Apple CarPlay™, evite distraerse y utilice Apple CarPlay™ de forma responsable.
Manténgase completamente al tanto de las condiciones de manejo y cumpla siempre con las leyes aplicables.

NOTA

- Apple CarPlay™ es proporcionado por Apple® y su uso está sujeto a la aceptación de las condiciones de uso de Apple CarPlay™ que forman parte de las condiciones de uso de Apple iOS.
- Al utilizar Apple CarPlay™, la ubicación, la velocidad y otros datos del vehículo se transfieren a su iPhone®. Para más información, consulte la sección Política de privacidad de Apple®.

Android Auto™

PRECAUCIÓN

- USTED RECONOCE Y ACEPTA EXPRESAMENTE QUE EL USO DE ANDROID AUTO™ ("LA APLICACIÓN") ES A SU PROPIO RIESGO Y QUE ASUME TODO EL RIESGO EN CUANTO A LA CALIDAD SATISFACTORIA, EL RENDIMIENTO, LA PRECISIÓN Y EL ESFUERZO EN LA MÁXIMA MEDIDA PERMITIDA POR LA LEY APLICABLE, Y QUE LA APLICACIÓN Y LA INFORMACIÓN SOBRE LA APLICACIÓN SE PROPORCIONAN "TAL CUAL" Y "SEGÚN ESTÉN DISPONIBLES", CON TODAS LAS FALLAS Y SIN GARANTÍA DE NINGÚN TIPO, Y MAZDA POR LA PRESENTE RENUNCIA A TODAS LAS GARANTÍAS Y CONDICIONES CON RESPECTO A LA APLICACIÓN E INFORMACIÓN SOBRE LA APLICACIÓN, YA SEA EXPRESA, IMPLÍCITA O ESTATUTARIA, INCLUYENDO, PERO SIN LIMITARSE A, LAS GARANTÍAS IMPLÍCITAS Y/O CONDICIONES DE COMERCIABILIDAD, CALIDAD SATISFACTORIA, IDONEIDAD PARA UN PROPÓSITO PARTICULAR, EXACTITUD, DISFRUTE TRANQUILO Y NO VIOLACIÓN DE LOS DERECHOS DE TERCEROS. A MODO DE EJEMPLO, Y SIN LIMITACIÓN, MAZDA NIEGA CUALQUIER GARANTÍA CON RESPECTO A LA EXACTITUD DE LOS DATOS PROPORCIONADOS POR LA APLICACIÓN, TALES COMO LA EXACTITUD DE LAS DIRECCIONES, EL TIEMPO ESTIMADO DE VIAJE, LOS LÍMITES DE VELOCIDAD, LAS CONDICIONES DE LAS CARRETERAS, LAS NOTICIAS, EL CLIMA, EL TRÁFICO U OTRO CONTENIDO PROPORCIONADO POR GOOGLE, SUS FILIALES O TERCEROS PROVEEDORES; MAZDA NO GARANTIZA QUE LA APLICACIÓN O CUALQUIER SERVICIO PROPORCIONADO A TRAVÉS DE ELLOS SERÁ PROPORCIONADO EN TODO MOMENTO O QUE CUALQUIERA O TODOS LOS SERVICIOS ESTARÁN DISPONIBLES EN CUALQUIER MOMENTO O LUGAR EN PARTICULAR. POR EJEMPLO, LOS SERVICIOS PUEDEN SER SUSPENDIDOS O INTERRUMPIDOS SIN PREVIO AVISO POR REPARACIONES, MANTENIMIENTO, AJUSTES DE SEGURIDAD, ACTUALIZACIONES, ETC., LOS SERVICIOS PUEDEN NO ESTAR DISPONIBLES EN SU ÁREA O UBICACIÓN, ETC.
- ADEMÁS, USTED ENTIENDE QUE LOS CAMBIOS EN LA TECNOLOGÍA DE TERCEROS O LAS REGULACIONES GUBERNAMENTALES PUEDEN HACER QUE LOS SERVICIOS Y/O APLICACIONES SEAN OBSOLETOS Y/O INUTILIZABLES. EN LA MEDIDA EN QUE NO LO PROHÍBA LA LEY, EN NINGÚN CASO MAZDA O SUS AFILIADOS SERÁN RESPONSABLES POR DAÑOS PERSONALES, O CUALQUIER DAÑO INCIDENTAL, ESPECIAL, INDIRECTO O CONSECUENTE, INCLUYENDO, SIN LIMITACIÓN, DAÑOS POR PÉRDIDA DE GANANCIAS, CORRUPCIÓN O PÉRDIDA DE DATOS, FALTA DE TRANSMISIÓN O RECEPCIÓN DE DATOS, INTERRUPCIÓN DEL NEGOCIO O CUALQUIER OTRO DAÑO O PÉRDIDA COMERCIAL, QUE SURJA DE O ESTÉ RELACIONADO CON LA APLICACIÓN O SU USO O INCAPACIDAD DE USAR LA APLICACIÓN O LA INFORMACIÓN SOBRE LA APLICACIÓN.
- Cuando utilice Android Auto™, evite distraerse y utilice Android Auto™ de forma responsable.

Manténgase completamente al tanto de las condiciones de manejo y cumpla siempre con las leyes aplicables.

NOTA

- Android Auto™ es proporcionado por Google y su uso está sujeto a su aceptación de las condiciones de uso de Android Auto™.
- Al utilizar Android Auto™, la ubicación, la velocidad y otros datos del vehículo se transfieren a su smartphone. Para más información, consulte la sección Política de privacidad de Google.

Marca registrada

- Pandora®, el logotipo de Pandora® y la imagen comercial de Pandora® son marcas registradas o marcas comerciales de Pandora Media, Inc., y se usan con su permiso.
- HD Radio™ and the HD, HD Radio, and "Arc" logos are proprietary trademarks of iBiquity Digital Corp.



- iPhone, iPod touch, iPod nano, Siri and Apple Music are registered trademarks of Apple Inc.
- Apple CarPlay is trademarks of Apple Inc.
- iOS es una marca comercial o marca registrada de Cisco en EE.UU. y otros países y se utiliza bajo licencia.
- "Made for iPhone" y "Made for iPod" significan que se ha diseñado un accesorio para conectarse específicamente a iPhone o iPod, y que ha sido certificado por el desarrollador para cumplir los estándares de rendimiento de Apple. Apple no es responsable del funcionamiento de este dispositivo ni de su conformidad con las normas reglamentarias y de seguridad.

Recuerde que el uso de este accesorio con el iPhone o el iPod puede afectar al rendimiento inalámbrico.

Fabricado para
iPhone 11 Pro Max
iPhone 11 Pro
iPhone 11
iPhone XS Max
iPhone XS
iPhone XR
iPhone X
iPhone 8 Plus
iPhone 8
iPhone 7 Plus
iPhone 7

Mazda Connect

iPhone SE
iPhone 6s Plus
iPhone 6s
iPhone 6 Plus
iPhone 6
iPhone 5s
iPod touch (séptima generación)
iPod touch (sexta generación)



- Google, Android, Android Auto y otras marcas relacionadas son marcas registradas de Google LLC.
- AudioPilot es una marca registrada de Bose Corporation.
- Centerpoint es una marca registrada de Bose Corporation.
- Windows Media y Microsoft son marcas registradas de Microsoft Corporation U.S. en los Estados Unidos y otros países.
El producto está protegido por algunos derechos de propiedad intelectual de Microsoft Corporation y terceros.
El uso o distribución de dicha tecnología fuera de este producto está prohibido sin una licencia de Microsoft o de una subsidiaria y terceros autorizados de Microsoft.
- The Bluetooth® word mark and logos are registered trademarks owned by Bluetooth SIG, Inc. and any use of such marks by Panasonic Corporation is under license. Other trademarks and trade names are those of their respective owners.



- SDHC Logo is a trademark of SD-3C, LLC.



- Gracenote, the Gracenote logo and logotype are either a registered trademark or a trademark of Gracenote, Inc. in the United States and/or other countries.



En relación con la licencia para el amplificador de audio (excepto vehículos con audio Bose)

Licencia para la implementación de CMSIS-RTOS RTX

Copyright (c) 1999-2009 KEIL, 2009-2015 ARM Germany GmbH, 2013-2016 ARM Ltd Todos los derechos reservados.

La redistribución y el uso en los formatos de fuente y binario, con o sin modificaciones, están permitidos siempre que se cumplan las siguientes condiciones:

- La redistribución del código fuente debe mantener el aviso de copyright que aparece con anterioridad, esta lista de condiciones y la siguiente renuncia de responsabilidad.
- La redistribución en formato binario debe reproducir el aviso de copyright que aparece con anterioridad, esta lista de condiciones y la siguiente renuncia de responsabilidad en la documentación y en otros materiales proporcionados con la distribución.
- Ni el nombre de ARM ni los nombres de sus colaboradores pueden utilizarse para respaldar o promocionar productos derivados de este software sin el previo consentimiento expreso por escrito.

EL TITULAR DEL COPYRIGHT Y SUS COLABORADORES PROPORCIONAN ESTE SOFTWARE "TAL CUAL" Y CUALQUIER GARANTÍA EXPRESA O IMPLÍCITA, INCLUIDAS, ENTRE OTRAS, LAS GARANTÍAS IMPLÍCITAS DE COMERCIALIZACIÓN E IDONEIDAD PARA UN FIN DETERMINADO, QUEDAN RECHAZADAS. EN NINGÚN CASO, LOS TITULARES DEL COPYRIGHT Y SUS COLABORADORES SE HARÁN RESPONSABLES DE DAÑOS DIRECTOS, INDIRECTOS, IMPREVISTOS, ESPECIALES, EJEMPLARES O EMERGENTES (INCLUIDOS, ENTRE OTROS, LOS RELACIONADOS CON LA ADQUISICIÓN DE BIENES O SERVICIOS DE REEMPLAZO, LA PÉRDIDA DE USO, DATOS O INGRESOS, O LA INTERRUPCIÓN DE LA ACTIVIDAD EMPRESARIAL), INDEPENDIENTEMENTE DE LA CAUSA POR LA CUAL SE PRODUJERON Y DEL PRINCIPIO DE RESPONSABILIDAD QUE SE APLIQUE, YA SEA EN EJECUCIÓN DE CONTRATO, RESPONSABILIDAD OBJETIVA O AGRAVIO (POR NEGLIGENCIA O POR OTRO MOTIVO) QUE SE DERIVEN DE CUALQUIER FORMA DEL USO DE ESTE SOFTWARE, INCLUSO SI SE HUBIERA NOTIFICADO LA POSIBILIDAD DE QUE SE PRODUJERAN TALES DAÑOS.

Servicios conectados (si procede)

▼ Descripción general de los servicios conectados

Descripción general de los servicios conectados (E.E.U.U)

Hay varios tipos de servicios conectados disponibles a través de Mazda Connect. Algunos servicios pueden requerir que descargue la aplicación MyMazda en su smartphone y se suscriba a los servicios, mientras que otros pueden requerir que empareje su smartphone al vehículo a través de Bluetooth®. Además, de forma regular y a menos que usted decida no participar, su vehículo transmitirá automáticamente cierta información sobre la geolocalización, el comportamiento de conducción y la salud del vehículo a Mazda para fines de calidad de los productos, análisis de datos, investigación y desarrollo de productos. Mediante los códigos QR o URL que aparecen a continuación, consulte el Manual de utilización de servicios conectados y la Política de privacidad para obtener más detalles al respecto y conocer las opciones de participación.

- Manual de utilización de servicios conectados
<https://www.mazdausa.com/static/manuals/mazda-connected-service/index.html>



Descripción general de los servicios conectados (Canadá)

Si su vehículo está equipado para servicios conectados, puede haber varios tipos de servicios conectados disponibles para usted. La disponibilidad, las condiciones y la capacidad de los servicios conectados varían según el vehículo y otros factores. Algunos servicios pueden requerir que descargue la aplicación MyMazda en su smartphone compatible, que adquiera una suscripción o que se encuentre en una zona con cobertura inalámbrica, mientras que otros pueden requerir que vincule su smartphone al vehículo a través de Bluetooth®. Si su vehículo está equipado para los servicios conectados, ciertos datos pueden ser recogidos y transmitidos a través del sistema de vehículo conectado, incluyendo, sin limitación, la geolocalización, los datos de comportamiento de conducción y la información de salud del vehículo. Por favor, consulte las condiciones de los servicios conectados y la política de privacidad disponibles en el sitio web de Mazda Canadá para más detalles.
Manual de utilización de Servicios Conectados:

<http://www.mazda.ca/en/digital-owners-manual/2021/connectedservice/>



(EE.UU. y Canadá)

Política de privacidad

Mazda dispone de una Declaración de privacidad que describe cómo recopilamos, utilizamos, compartimos, almacenamos y protegemos los datos de su vehículo equipado con servicios conectados.

Le proporcionamos servicios conectados mediante la recopilación y el uso de su información personal y de datos sobre la ubicación y salud del vehículo, así como datos de conducción.

Para obtener más información sobre nuestra Declaración de privacidad, visite:

(EE.UU.)

<https://www.mazdausa.com/site/privacy-connectedservices>



(Canadá)

<https://www.mazda.ca/en/cv-privacy/>



Viseras

▼ Viseras

Baje la visera para bloquear la luz del sol desde el frente.

Para bloquear la luz solar desde un lado, baje y desenganche la visera, y luego gírela hacia un lado.

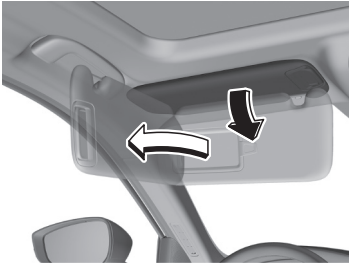

▼ Viseras de extensión laterales*

El extensor de visera extiende el rango de la visera para tapan el sol. Para usar, tire del mismo.

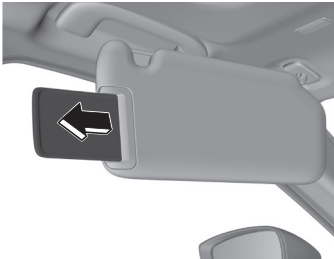

⚠ PRECAUCIÓN

Al mover la visera, retraiga el extensor de la visera a su posición original. De lo contrario, el extensor de la visera puede golpear el espejo interior.

▼ Espejos de vanidad

Para usar un espejo de vanidad, baje la visera.

Si su vehículo está equipado con una luz de espejo de vanidad, iluminará cuando abra la cubierta. El espejo de vanidad se iluminará solo en el rango de inclinación indicado en la figura.

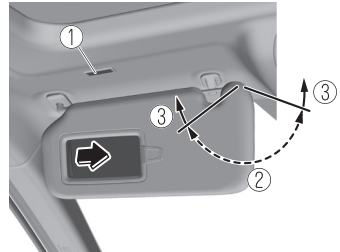

1. Luz de espejo de vanidad
2. Activado
3. Desactivado

NOTA

Si se deja encendida una luz de espejo de vanidad con el encendido en OFF, la luz se apagará automáticamente para evitar que se descargue la batería.

La luz de espejo cosmético se puede encender nuevamente realizando cualquiera de las siguientes operaciones:

- Abriendo/cerrando una puerta.
- Abriendo una puerta.
- Cambio del encendido a la posición ACC u ON.
- Encendiendo una luz en el techo/luz para lectura de mapas delantera.

Equipamiento interior

Luces interiores

▼ Luces interiores

NOTA

No deje las luces encendidas por períodos largos mientras el motor está apagado. De lo contrario, se podría descargar la batería.

Luces en el techo

Delantero

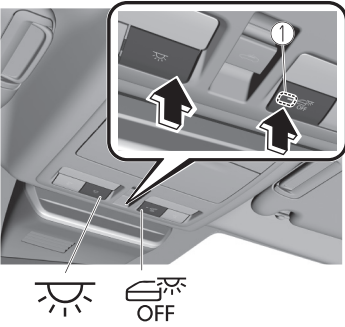

1. Indicador

Interruptor	Luces en el techo
 ON/OFF	Oprima el interruptor para encenderla. Oprima otra vez el interruptor para apagar las luces.

Interruptor	Luces en el techo
 OFF PUERTA OFF	<p>El interbloqueo de las puertas de puede activar/desactivar. Cuando el interbloqueo de la puerta está desactivado, el indicador en el interruptor se enciende.</p> <p>El interbloqueo de la puerta está activado (el indicador en el interruptor está apagado)</p> <ul style="list-style-type: none"> Las luces se encienden al abrir cualquiera de las puertas. Las luces se encienden/apagan al mismo tiempo que el sistema de entrada iluminada.
	<p>El interbloqueo de la puerta está desactivado (el indicador en el interruptor está encendido)</p> <ul style="list-style-type: none"> Las luces no se encienden incluso si se abre cualquiera de las puertas. Las luces no se encienden/apagan al mismo tiempo que el sistema de entrada iluminada.

Trasero

(Vehículos con techo corredizo panorámico)



(Vehículos sin techo corredizo panorámico)

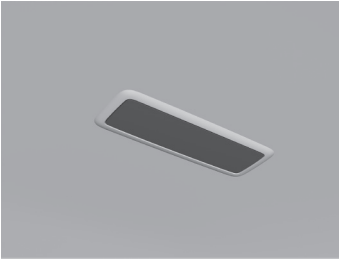

NOTA

La luz en el techo trasera también se enciende y apagan cuando se acciona el interruptor de luz en el techo delantera.

Luces para lectura de mapas

Delantero

Oprima el interruptor para encender las luces para lectura de mapas delanteras, y luego oprima el interruptor de nuevo para apagarlas.

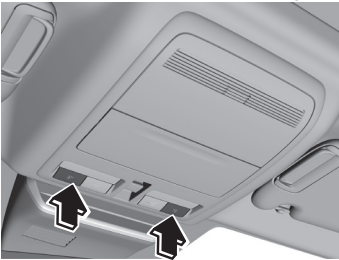

NOTA

Las luces para lectura de mapas delanteras no se apagarán incluso si se oprime el interruptor en los siguientes casos:

- Las luces en el techo se encienden accionando el interruptor de luces en el techo ON/OFF (☀️).
- Las luces en el techo se encienden al abrir/cerrar la puerta.

- El sistema de entrada iluminada está encendido.

Trasero

Cuando el interruptor ON/OFF de las luces del techo (☀️) está apagado, oprima el interruptor para iluminar las luces para lectura de mapas traseras, y luego oprima el interruptor nuevamente para apagarlas.



NOTA

- Una vez que las luces para lectura de mapas traseras se apagan, se encenderán y apagarán al mismo tiempo que las luces en el techo.
- Las luces para lectura de mapas traseras no se apagarán incluso si se oprime el interruptor en los siguientes casos:
 - Las luces en el techo se encienden accionando el interruptor de Luces en el techo ON/OFF (☀️).
 - Las luces en el techo se encienden al abrir/cerrar la puerta.
 - El sistema de entrada iluminada está encendido.

Luz del compartimiento para equipajes

La luz del compartimiento para equipajes se enciende al abrir la

Equipamiento interior

compuerta trasera y se apaga al cerrarla.



NOTA

No deje la compuerta trasera abierta por períodos largos mientras el motor está apagado. De lo contrario, se podría descargar la batería.

▼ Sistema de entrada iluminado

Las luces en el techo se encienden cuando se realiza una de las siguientes operaciones con el interruptor de luz del techo en la posición DOOR.

- El seguro de la puerta del conductor se abre con el encendido en OFF.
- El encendido se cambia a OFF con todas las puertas cerradas.

NOTA

- El tiempo de iluminación difiere dependiendo de la operación.
- El vehículo está equipado con un ahorrador de batería. Si se deja encendida una luz interior con el encendido en OFF, la luz se apaga automáticamente después de cierto tiempo para evitar que se descargue la batería.
- El funcionamiento del sistema de entrada iluminado se puede cambiar.

Consulte la sección Configuraciones en el manual de utilización de Mazda Connect.

- El sistema de entrada iluminada no funciona en conjunto con las luces en el techo cuando las luces en el techo se encienden usando el interruptor de luces en el techo ON/OFF.

Conector de accesorios

▼ Conector de accesorios

Use sólo accesorios originales Mazda o equivalentes que no requieran más de 120 W (CC 12 V, 10 A).

El conector de accesorios se puede usar independientemente de que el encendido esté conectado o desconectado.

Delantero



Trasero

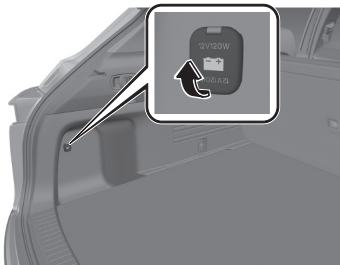

⚠ PRECAUCIÓN

➤ Para evitar que el puerto auxiliar resulte dañado o ocurra una falla en el sistema eléctrico, tenga cuidado con lo siguiente:

➤ No use accesorios que requieran más de 120 W (CC 12 V, 10 A).

- No use accesorios que no sean accesorios originales Mazda o equivalentes.
- Cierre la cubierta cuando no use el puerto auxiliar para evitar que objetos extraños o líquidos entren dentro del puerto auxiliar.
- Inserte correctamente el enchufe en el puerto auxiliar.
- El ruido puede ocurrir en la reproducción de audio dependiendo del dispositivo conectado al puerto auxiliar.
- Dependiendo del dispositivo conectado en el puerto auxiliar, el sistema eléctrico del vehículo se podría ver afectado, lo que puede resultar en que se encienda la luz de advertencia. Desconecte el dispositivo conectado y asegúrese que se ha resuelto el problema. Si se ha resuelto el problema, desconecte el dispositivo del conector y desconecte el encendido. Si no se ha resuelto el problema, consulte a un concesionario autorizado Mazda.

NOTA

Para evitar que la batería se descargue, no use el conector durante largos períodos de tiempo con el motor apagado o en marcha en vacío.

Conectando el puerto auxiliar

1. Abra la tapa.

2. Pase el cable del enchufe por el recorte en la bandeja e inserte el enchufe en el puerto auxiliar.

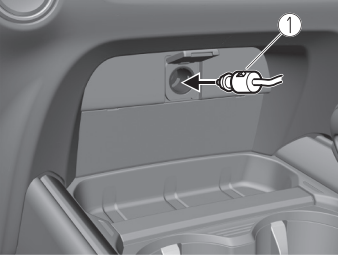

1. Enchufe

Toma eléctrica USB*

▼ Toma eléctrica USB

Las tomas eléctricas USB se pueden usar independientemente de si el encendido está conectado a ACC o a ON.

Use sólo dispositivos USB que tengan un consumo eléctrico máximo de 12,5 W (CC 5 V 2,5 A) o menos.

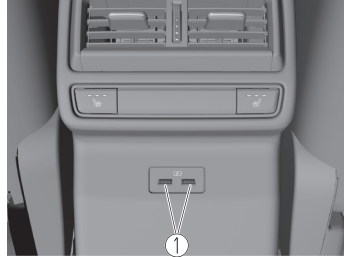

1. Toma eléctrico USB

⚠ PRECAUCIÓN

Para evitar que los tomas eléctricos USB se dañen u ocurra una falla eléctrica, tenga cuidado con lo siguiente:

- No use dispositivos USB que requieran más de 12,5 W (CC 5 V, 2,5 A).
- Conecte correctamente el conector USB en los tomas eléctricos USB.

NOTA

- Los tomas eléctricos USB fueron diseñados solamente para cargar y no pueden ser usados para conectar al sistema de audio del vehículo.

- Para evitar que la batería se descargue, no use los tomas eléctricos USB durante largos períodos de tiempo con el motor apagado o en marcha en vacío.

Cargador inalámbrico (Qi)*

▼ Cargador inalámbrico (Qi)

Puede cargar dispositivos móviles como los smartphones que cumplen con el estándar de carga inalámbrica Qi.

Use sólo dispositivos móviles que tengan un consumo eléctrico máximo de 5 W o 15 W o menos. El consumo máximo de energía difiere según el dispositivo móvil.

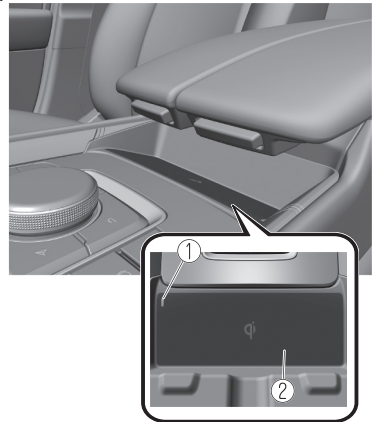

1. Indicador LED
2. Área de carga

ADVERTENCIA

Las ondas de radio del cargador inalámbrico (Qi) pueden afectar al funcionamiento de dispositivos médicos como desfibriladores o marcapasos cardíacos de tipo implantado.

- Antes de usar el cargador inalámbrico (Qi) cerca de personas con dispositivo médico, consulte al fabricante del dispositivo médico o su médico por si las ondas de radio del cargador inalámbrico (Qi) pueden afectar dicho dispositivo.
- El Cargador Inalámbrico (Qi) puede ser desactivado para evitar que afecte a los dispositivos médicos. Consulte a un concesionario autorizado Mazda para más detalles.

Tenga en cuenta las siguientes precauciones. De lo contrario, el cargador inalámbrico (Qi) puede funcionar mal o resultar dañado, lo que podría provocar un incendio, quemaduras por generación de calor o un accidente como una descarga eléctrica.

- No instale, quite, desmonte o cambie el cableado del cargador inalámbrico (Qi). Si el cargador inalámbrico (Qi) necesita ser instalado o quitado, consulte a un concesionario autorizado Mazda.
- No utilice el cargador inalámbrico (Qi) cuando esté funcionando mal. Además, si se emite humo, ruido anormal u olor anormal del cargador inalámbrico (Qi), detenga el vehículo en un lugar seguro, cambie el encendido a OFF y consulte a un concesionario autorizado Mazda.

- Cuando utilice el cargador inalámbrico (Qi) para guardar objetos, apague el cargador inalámbrico (Qi).
- No coloque ningún objeto metálico entre el área de carga y el dispositivo móvil. Además, no aplique elementos como un adhesivo metálica al cargador inalámbrico (Qi).
- Al cargar, no coloque en el cargador inalámbrico (Qi) ningún otro artículo que no sea el dispositivo móvil que se va a cargar. Además, no coloque ningún objeto metálico, tarjeta con circuito integrado, moneda o artículo magnético cerca del área de carga.
- Retire el polvo o la suciedad del área de carga antes de usarlo.
- No aplique una gran fuerza o un gran impacto al cargador inalámbrico (Qi) ni lo moje.
- Utilice sólo dispositivos móviles que soporten el cargador inalámbrico (Qi).

PRECAUCIÓN

- Mientras se coloca un dispositivo móvil en el área de carga, mantenga la llave del vehículo alejada del cargador inalámbrico (Qi). Es posible que la llave del vehículo no se detecte debido a las interferencias de las ondas de radio del cargador inalámbrico (Qi).
- Es posible que la carga no funcione normalmente en las siguientes condiciones:
 - El dispositivo móvil está completamente cargado.
 - Hay materia extraña entre el dispositivo móvil y el área de carga.

- La temperatura del dispositivo móvil es alta.
- El dispositivo móvil se coloca con el lado de carga hacia arriba.
- El dispositivo móvil se coloca en una posición extremadamente desviada del centro del área de carga.
- Su vehículo se encuentra en un área donde se producen fuertes ondas de radio o ruido eléctrico, como cerca de una torre de televisión, una central eléctrica o un aeropuerto.
- El ajuste de la función de Comunicación de Campo Cercano (NFC) del dispositivo móvil está activado (depende del modelo del dispositivo móvil).
- Mantenga los siguientes artículos alejados del área de carga. De lo contrario, los datos almacenados en el dispositivo móvil podrían ser borrados o el dispositivo podría funcionar mal.
 - Artículos magnéticos como imanes, tarjetas magnéticas y medios de grabación magnética.
 - Dispositivos de alta precisión como los relojes de pulsera.
- Antes de usar el cargador inalámbrico (Qi), asegúrese de hacer una copia de seguridad de los datos almacenados en el dispositivo móvil. Los datos del dispositivo móvil podrían ser eliminados.
- No limpie el cargador inalámbrico (Qi) con aceite, alcohol o diluyente, ni le rocíe laca o insecticida. De lo contrario, podría causar daños o grietas.



- No deje los dispositivos móviles en la cabina. La temperatura en el interior de la cabina puede llegar a ser muy caliente, causando que los dispositivos funcionen mal.

Cómo se utiliza





1. Arranque el motor.
2. Se enciende el cargador inalámbrico (Qi) y se enciende el indicador LED.
3. Coloque un dispositivo que cumpla con el estándar de carga inalámbrica Qi en el centro del área de carga de la bandeja.
 - El indicador LED se enciende en ámbar o verde cuando se inicia la carga.
 - Para obtener más detalles sobre el indicador LED, consulte la siguiente tabla de indicadores LED.
 - La carga comienza cuando todas las puertas y la compuerta trasera están cerradas.

Exhibición de estado de control

El estado de carga del cargador inalámbrico (Qi) puede comprobarse con el indicador LED o el icono que aparece en la exhibición central.

Patrón de iluminación/destello	Indicación de íconos	Estado
No se enciende	—	Indica que la carga está desactivada.
Se enciende en blanco		Indica que la carga es posible.
Se enciende en ámbar		Indica una carga normal.

Equipamiento interior

Patrón de iluminación/destello	Indicación de íconos	Estado
Se enciende en verde		Indica carga rápida*1.
Destella en blanco		Indica que no se cumplen las condiciones de carga.
Destella en rojo		Indica que la carga no es posible porque se ha detectado una temperatura elevada.
		Indica que la carga no es posible porque se detectan cuerpos extraños.
Se enciende en rojo		Indica que hay un problema con el cargador inalámbrico (Qi) y que debe ser reparado. Consulte a un concesionario autorizado Mazda.

*1 Algunos dispositivos móviles pueden cambiar entre la carga normal y la carga rápida.

Cómo cambiar la configuración

El cargador inalámbrico (Qi) puede activarse/desactivarse y se puede cambiar el modo de conexión. Consulte la sección Ajustes en el manual para el propietario de Mazda Connect.

NOTA

- Un dispositivo móvil más grande que el área de carga no puede ser cargado. Además, aunque el dispositivo móvil esté en el área de carga, la eficacia de la carga puede disminuir o la carga puede no ser posible dependiendo de dónde se coloque el dispositivo móvil.
- Si se utiliza la función para reducir el ruido de la radio, la carga rápida puede desactivarse dependiendo del dispositivo móvil que se esté cargando.
- Dependiendo del estuche del dispositivo móvil o de los accesorios utilizados, es posible que el dispositivo móvil no se cargue o que la eficiencia de la carga se reduzca, lo que da lugar a un tiempo de carga más largo. Si la carga no se inicia incluso cuando se coloca un dispositivo móvil en el área de carga, retire el estuche del dispositivo móvil o cualquier accesorio.
- Mientras la entrada sin llave esté funcionando, la carga puede detenerse temporalmente, sin embargo, esto no indica un problema.
- Durante la carga, el cargador inalámbrico (Qi) y el dispositivo móvil se calientan, sin embargo, esto no indica un problema.
- Si la temperatura del dispositivo móvil aumenta durante la carga, la carga puede detenerse debido a la función de protección del dispositivo. Si eso ocurre, espere a que el dispositivo móvil se enfríe lo suficiente y luego vuelva a cargarlo.

- Cuando se utiliza el cargador inalámbrico (Qi), es posible que se activen las aplicaciones que utilizan la función de Comunicación de Campo Cercano (NFC), pero esto no indica que haya un problema con el cargador inalámbrico (Qi).
- **(Vehículos con i-stop)**
Mientras el i-stop está funcionando, la cantidad de carga puede estar temporalmente restringida y la carga puede ser temporalmente cancelada, sin embargo, esto no indica un problema.

Marcas registradas

"Qi" y el símbolo Qi son marcas comerciales o marcas registradas de Wireless Power Consortium (WPC).



Portavasos

▼ Portavasos

! ADVERTENCIA

Nunca use el portavasos con líquidos calientes mientras el vehículo está en movimiento:

Es peligroso usar un portavasos con líquidos calientes mientras el vehículo está en movimiento. Si los líquidos se volcaran podría resultar en quemaduras.

No ponga nada que no sean vasos o latas de bebidas en el portavasos:

Es peligroso poner objetos que no sean vasos o latas en un portavasos. En caso de una frenada o maniobra brusca, los ocupantes podrían golpearse o herirse, o los objetos podrían salir proyectados dentro del vehículo, molestando al conductor y siendo la causa de un accidente. Use el portavasos solo para colocar vasos o latas.

▼ Delantero



▼ Trasero*

El portavasos trasero se encuentra en el descansabrazos trasero central.



Soporte para botella

▼ Soporte para botella

Los soportes para botella se encuentran del lado interior de las puertas.

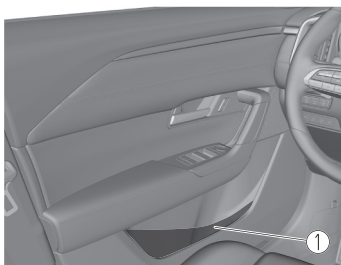

1. Soporte para botella

⚠ PRECAUCIÓN

No use los soportes para botella para recipientes sin tapas. El contenido puede derramarse al abrir/cerrar la puerta o al conducir el vehículo.

Agarraderas

▼ Agarraderas

! ADVERTENCIA

Nunca cuelgue objetos pesados o puntiagudos en las agarraderas y los ganchos para ropa:

Colgar objetos pesados o puntiagudos como una percha de las agarraderas o los ganchos para ropa es peligroso ya que pueden salir proyectados y golpear un ocupante si la bolsa de aire de cortina se inflara, lo que puede resultar en heridas graves o muertes.

No utilice las empuñaduras de asistencia cuando suba y baje del vehículo o cuando se baje de un asiento:

Una empuñadura de asistencia podría romperse bajo una carga pesada y provocar lesiones.

Utilice las empuñaduras de asistencia para apoyar su cuerpo mientras está sentado en el vehículo y mientras el vehículo está en movimiento.



Ganchos para ropa traseros

▼ Ganchos para ropa traseros

! ADVERTENCIA

Nunca cuelgue objetos pesados o puntiagudos en las agarraderas y los ganchos para ropa:

Colgar objetos pesados o puntiagudos como una percha de las agarraderas o los ganchos para ropa es peligroso ya que pueden salir proyectados y golpear un ocupante si la bolsa de aire de cortina se inflara, lo que puede resultar en heridas graves o muertes.

Siempre cuelgue la ropa en los ganchos para ropa y las agarraderas sin perchas.



Compartimientos para guardar objetos

▼ Compartimientos para guardar objetos

⚠ ADVERTENCIA

Mantenga las cajas para guardar objetos cerradas mientras conduce: Conducir con las cajas para guardar objetos abiertas es peligroso. Para reducir la posibilidad de heridas en caso de un accidente o una frenada repentina, mantenga las cajas para guardar objetos cerradas mientras conduce.

Cuando cargue la carga, asegúrese de que esté completamente asegurada: Si la carga no está completamente asegurada, puede moverse o colapsar mientras conduce o durante una frenada repentina, lo que puede ocasionar lesiones o accidentes.

No ponga artículos en los espacios de almacenamiento sin tapa: Poner artículos en los espacios de almacenamiento sin tapa es peligroso, ya que podrían salir proyectados en la cabina durante frenadas, maniobras o aceleraciones repentinas y causar un accidente, dependiendo de cómo se almacene el artículo.

⚠ PRECAUCIÓN

No deje que las gafas o el encendedor en las cajas para guardar objetos mientras estaciona bajo el sol. El encendedor podría explotar o el material plástico en las gafas se podría deformar y rajar debido a la alta temperatura.

▼ Consola del techo*

Esta consola fue diseñada para guardar gafas y otros accesorios. Empuje del seguro para abrir.

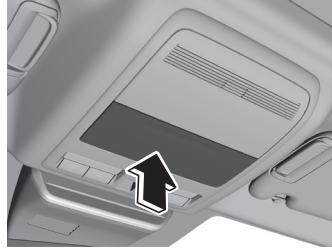

▼ Guanterera

Para abrir la guanterera, tire de la perilla hacia adelante.

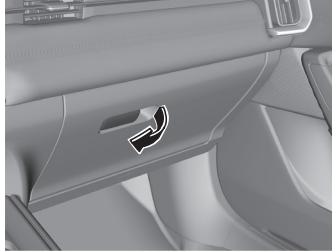

Para cerrar la guanterera, oprima firmemente en el centro de la tapa de la guanterera.

▼ Consola central

Para abrir, presione el botón.

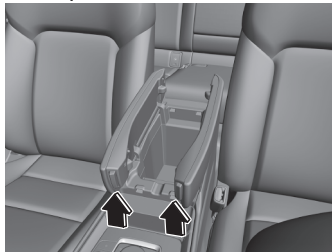

▼ Compartimiento para equipajes

Ganchos para asegurar la carga

Use los ganchos del compartimiento para equipajes para asegurar carga con una cuerda o red. La fuerza de tensión de los ganchos es de 196 N (20 kgf, 44 lbf). No aplique excesiva fuerza a los ganchos ya que se pueden dañar.

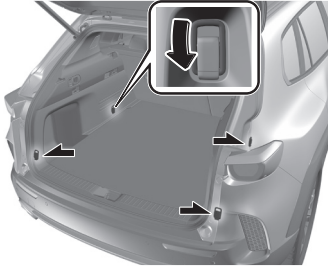

NOTA

Cargando bolsas de palos de golf

(Es posible que algunas bolsas de palos de golf no puedan acomodarse si se emplean los siguientes métodos dependiendo de sus tamaños.)

Se pueden transportar hasta tres bolsas de palos de golf en el compartimiento para equipajes.

1. Coloque la primera bolsa de palos de golf en el compartimiento para equipajes con la parte inferior apuntando hacia la parte trasera derecha.



2. Coloque la segunda bolsa de palos de golf en el compartimiento para equipajes con la parte inferior introducida en el agujero de la derecha.

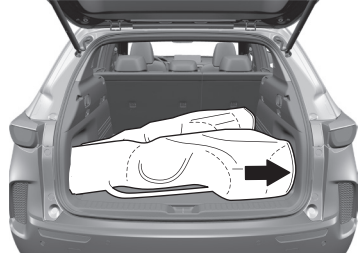

3. Coloque la tercera bolsa de palos de golf en el compartimiento para equipajes con la parte inferior apuntando hacia la parte trasera izquierda.



Las flechas indican las partes inferiores de las bolsas de golf.

NOTAS

6

Mantenimiento y cuidado

Como mantener su Mazda en óptimas condiciones.

Información esencial.....	6-2	Refrigerante de motor.....	6-19
Introducción.....	6-2	Líquido de frenos.....	6-21
Programa de mantenimiento.....	6-4	Líquido del lavador.....	6-21
Programa de		Lubricación de la	
mantenimiento.....	6-4	carrocería.....	6-22
Mantenimiento del		Hojas del limpiador.....	6-23
propietario.....	6-12	Batería.....	6-28
Precauciones del mantenimiento		Cambio de pila de llave.....	6-30
del propietario.....	6-12	Neumáticos.....	6-32
Cofre.....	6-14	Bombillas.....	6-36
Vista del compartimiento del		Fusibles.....	6-38
motor.....	6-15		
Aceite de motor.....	6-17	Cuidado de la apariencia.....	6-45
		Cuidado exterior.....	6-45
		Cuidado interior.....	6-51

Introducción

▼ Introducción

Tenga cuidado de no lastimarse cuando inspeccione su vehículo, reemplace un neumático o haga algún tipo de mantenimiento, como cambiar el aceite y el filtro. En particular, use guantes de trabajo gruesos como guantes de algodón al tocar áreas que sean difíciles de ver mientras inspecciona o trabaja en su vehículo. Realizar inspecciones o procedimientos con sus manos desnudas podría causarle una herida.

Si se tuviera alguna duda acerca del procedimiento que se describe en este manual, se recomienda que un técnico calificado y confiable realice el trabajo, le recomendamos un concesionario autorizado Mazda.

Técnicos calificados de Mazda y repuestos Mazda genuinos son importantes para realizar un mantenimiento adecuado. Si se realiza el mantenimiento sin contar con la experiencia necesaria y con piezas especialmente diseñadas para su Mazda, el mantenimiento del vehículo resultará inadecuado, incompleto o insuficiente, y puede ocasionarle problemas. Podría ser causa de averías, accidentes y alguien podría resultar herido.

Por consejos calificados y servicio de calidad, consulte a un concesionario autorizado Mazda.

Para continuar con la validez de la garantía y proteger su inversión, es su responsabilidad mantener correctamente su vehículo de acuerdo con el mantenimiento recomendado

por la fábrica tal cual lo descrito en este manual. Como parte de eso deberá mantener los registros de programa de mantenimiento, los recibos y las ordenes de reparación y cualquier otro documento que acredite que los trabajos de mantenimiento fueron realizados. Deberá presentar esos documentos, en caso que haya algún desacuerdo sobre la cobertura de la garantía. De lo contrario podría resultar en la anulación total o parcial de la garantía.

La evidencia podría consistir en lo siguiente:

- El registro de programa de mantenimiento de Mazda, indicado en el Librillo de garantía, completado indicando el millaje, el número de orden de reparación, la fecha de cada servicio, y firmado por el técnico de servicio calificado que realiza el servicio del vehículo.
- Las copias originales de las órdenes de reparación y otros recibos que incluyan el millaje y la fecha en que fue realizado el servicio del vehículo. Cada recibo debe ser firmado por un técnico de servicio calificado.
- En caso de que el mantenimiento fuera realizado por Ud., una declaración de que realizó el mantenimiento, indicando el millaje y la fecha en que realizó el trabajo. Además, deberá acompañar esa declaración con los recibos de las piezas de repuesto (líquidos, filtros, etc.) indicando la fecha y el millaje.

NOTA

Si decide realizar el mantenimiento Ud. mismo o realizar el servicio del vehículo en un lugar diferente de un concesionario autorizado Mazda, Mazda le solicita que todos los líquidos, las partes y los materiales deben cumplir con los estándares de Mazda sobre durabilidad y rendimiento tal cual lo indicado en este manual.

Reclamamos a la garantía resultantes de la falta de mantenimiento, como opuesto a problemas con materiales defectuosos o trabajos autorizados por Mazda, no serán tenidos en cuenta.

El mantenimiento se puede realizar en un taller de reparaciones usando piezas Mazda equivalentes a las usadas originalmente. **Pero recomendamos que se realicen estos trabajos de mantenimiento en el taller de un concesionario autorizado Mazda, utilizando piezas genuinas de Mazda.**

Seleccionando "Monitor de estado de vehículo" le permite al sistema notificarle a usted del período de inspección/servicio de su vehículo. Consulte la sección Información en el manual de utilización de Mazda Connect.

El conector de diagnóstico de malfuncionamiento fue diseñado exclusivamente para conectar el dispositivo diseñado especialmente para realizar diagnósticos a bordo. No conecte ningún dispositivo para el servicio que no sea un dispositivo diseñado especialmente para diagnóstico de malfuncionamiento. Si se conecta cualquier otro dispositivo que no sea uno de diagnóstico de

malfuncionamiento, podría afectar los dispositivos eléctricos del vehículo o podría producir daños como la descarga de la batería.

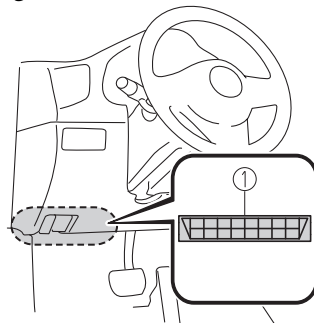

1. Conector de diagnóstico de mal funcionamiento

Programa de mantenimiento

▼ Programa de mantenimiento (EE. UU. y Puerto Rico)

Vehículos que utilizan la función Monitor de estado del vehículo:

La función Monitor de estado del vehículo le avisa de las necesidades de mantenimiento encendiendo el indicador de llave de tuercas o mostrando un mensaje en el panel de instrumentos, o ambos.

Cada mantenimiento debe realizarse cuando se encienda la indicación de exhibición/llave. La indicación de exhibición/llave se encenderá antes de alcanzar el intervalo máximo de 16.000 km (10.000 millas), o 12 meses (después del mantenimiento anterior).

Si usted conduce su vehículo bajo cualquiera de las siguientes condiciones, siga el Programa de mantenimiento para conducción en condiciones severas y reemplace el aceite del motor y el filtro cada 8.000 km (5.000 millas) o cada 6 meses, lo que ocurra primero.

De lo contrario, siga los intervalos de Mantenimiento programado de conducción normal.

1. El vehículo está en ralentí durante períodos prolongados o es conducido a baja velocidad, por ejemplo, vehículos de policía, taxis o vehículos de escuelas de conducción.
2. Se conduce en zonas con mucho polvo.
3. Se conduce durante largos períodos de tiempo con baja temperatura o conduce regularmente solo por distancias cortas.
4. Conduciendo en condiciones de temperaturas extremadamente altas.
5. Conducir continuamente en regiones montañosas.

Si está siguiendo el programa de mantenimiento para conducción en condiciones severas (intervalo de cambio de aceite de 8.000 km (5.000 millas) o 6 meses), configure el monitor de estado del vehículo manualmente.

Consulte la sección Información en el manual de utilización de Mazda Connect. Si es necesario, contáctese con un concesionario autorizado Mazda.

Residentes de EE.UU. y Puerto Rico (mantenimiento programado de conducción normal):

Ítem de mantenimiento		Número de veces que se realizó el mantenimiento.							
		1	2	3	4	5	6	7	8
Aceite del motor y filtro *1		R	R	R	R	R	R	R	R
Bujías de encendido	SKYACTIV-G 2.5T	Cambie cada 64.000 km (40.000 millas).							
	Excepto SKYACTIV-G 2.5T	Cambie cada 120.000 km (75.000 millas).							
Filtro de aire				R			R		
Líneas y mangueras de combustible*2			I		I		I		I

Ítem de mantenimiento	Número de veces que se realizó el mantenimiento.							
	1	2	3	4	5	6	7	8
Manguera y cañería de emisiones* ²				I				I
Correas de mando	I	I	I	I	I	I	I	I
Nivel de refrigerante del motor	I	I	I	I	I	I	I	I
Refrigerante de motor* ³	Cambie a los primeros 192.000 km (120.000 millas) o 120 meses; después, cada 96.000 km (60.000 millas) o 60 meses.							
Manguera y servofreno de vacío		I		I		I		I
Cubierta protectora del calor del sistema de escape				I				I
Líneas de freno, mangueras y conexiones		I		I		I		I
Nivel de líquido de frenos y embrague	I	I	I	I	I	I	I	I
Frenos de disco	I	I	I	I	I	I	I	I
Funcionamiento de la dirección y articulaciones		I		I		I		I
Suspensión delantera y trasera, juego axial de cojinetes de rueda y juntas esféricas		I		I		I		I
Funda protectora de eje impulsor		I		I		I		I
Pernos y tuercas del chasis y carrocería		T		T		T		T
Filtro de aire	Cambie cada 48.000 km (30.000 millas) o 24 meses.							
Rotación de los neumáticos	Rotar cada 16.000 km (10.000 millas).							
Presión de aire de los neumáticos y desgaste de los neumáticos* ⁴	I	I	I	I	I	I	I	I
Funcionamiento de todas las luces	I	I	I	I	I	I	I	I

Símbolos de cuadros:

I: Inspeccione: Inspeccione y limpie, repare, ajuste, llene, o cambie si fuera necesario.

R: Cambie

T: Apriete

Comentarios:

*1 Reponga los datos de aceite del motor cada vez que cambie el aceite del motor independientemente del mensaje/indicador de llave de tuercas.

*2 De acuerdo con las reglamentaciones del estado/provincia y federales, el no realizar el mantenimiento adecuado de estos puntos no anula la cobertura de las garantías de emisiones. Sin embargo, Mazda recomienda realizar todos los servicios de mantenimiento dentro de los períodos de tiempo o kilometraje (millaje) recomendados para asegurarse una larga vida útil del vehículo.

*3 Se recomienda usar FL-22 al cambiar el refrigerante. Usar un refrigerante diferente de FL-22 podría causar serios daños al motor y el sistema de enfriamiento.

Programa de mantenimiento

*4 Inspeccione un neumático de repuesto si está equipado.

Residentes de EE.UU. y Puerto Rico (Programa de mantenimiento para conducción en condiciones severas):

Número de meses o kilómetros (millas), el que se alcance primero.								
Meses	6	12	18	24	30	36	42	48
× 1.000 km	8	16	24	32	40	48	56	64
× 1.000 millas	5	10	15	20	25	30	35	40
Aceite de motor y filtro*1	R	R	R	R	R	R	R	R
Intervalo de mantenimiento (excepto cambio de aceite del motor y filtro)*2		1.º		2.º		3.º		4.º

Símbolos de cuadros:

R: Cambie

Comentarios:

*1 Reponga los datos de aceite del motor cada vez que cambie el aceite del motor independientemente del mensaje/indicador de llave de tuercas.

*2 Siga el intervalo de mantenimiento listado en Mantenimiento programado de conducción normal.

▼ Programa de mantenimiento (Canadá)

Vehículos que utilizan la función Monitor de estado del vehículo:

La función Monitor de estado del vehículo le avisa del cambio de aceite del motor encendiendo el indicador de llave de tuercas o mostrando un mensaje en el panel de instrumentos, o ambos.

Cada cambio de aceite de motor debe realizarse cuando se encienda la indicación de exhibición/llave. La indicación de exhibición/llave se encenderá antes de alcanzar el intervalo máximo de 16.000 km (10.000 millas), o 12 meses (después del mantenimiento anterior).

Si está siguiendo el programa de mantenimiento de 8.000 km (5.000 millas) o 6 meses, configure manualmente el monitor de estado del vehículo.

Consulte la sección del manual para el propietario de mazda.ca para el manual de utilización de Mazda Connect o contáctese con un concesionario autorizado Mazda si es necesario.

Residentes de Canadá

Programa de mantenimiento	Número de meses o kilómetros (millas), el que se alcance primero.												
	Meses	6	12	18	24	30	36	42	48	54	60	66	72
	× 1.000 km	8	16	24	32	40	48	56	64	72	80	88	96
	× 1.000 mi-llas	5	10	15	20	25	30	35	40	45	50	55	60
Aceite del motor y filtro*1*2		Cambie cuando el indicador de la llave de tuercas esté encendido. (El intervalo límite superior es de 16.000 km (10.000 millas) o 12 meses.)											
Bujías de encendido	SKYACTIV-G 2.5T	Cambie cada 64.000 km (40.000 millas).											
	Excepto SKYACTIV-G 2.5T	Cambie cada 120.000 km (75.000 millas).											
Filtro de aire		Cambie cada 56.000 km (35.000 millas) o 36 meses.											
Correas de mando*3							I						I
Nivel de refrigerante del motor		I	I	I	I	I	I	I	I	I	I	I	I
Refrigerante del motor*4		Cambie a los primeros 192.000 km (120.000 millas) o 120 meses; después, cada 96.000 km (60.000 millas) o 60 meses.											
Líneas y mangueras de combustible*5					I				I				I
Manguera y cañería de emisiones*5									I				
Líneas de freno, mangueras y conexiones					I				I				I
Manguera y servofreno de vacío			I		I		I		I		I		I
Frenos de disco			I		I		I		I		I		I
Rotación de los neumáticos		Rote cada 8.000 km (5.000 millas).											
Presión de aire de los neumáticos y desgaste de los neumáticos*6		I	I	I	I	I	I	I	I	I	I	I	I
Funcionamiento de la dirección y articulaciones					I				I				I
Suspensión delantera y trasera, juego axial de cojinetes de rueda y juntas esféricas					I				I				I
Inspección de condición de la carrocería por oxidación, corrosión y perforaciones			I		I		I		I		I		I
Funda protectora de eje impulsor					I				I				I
Pernos y tuercas del chasis y carrocería					T				T				T

Programa de mantenimiento

Programa de mantenimiento	Número de meses o kilómetros (millas), el que se alcance primero.												
	Meses	6	12	18	24	30	36	42	48	54	60	66	72
	×1.000 km	8	16	24	32	40	48	56	64	72	80	88	96
×1.000 mi-llas	5	10	15	20	25	30	35	40	45	50	55	60	
Cubierta protectora del calor del sistema de escape									I				
Filtro de aire				R					R				R

Símbolos de cuadros:

I: Inspeccione: Inspeccione y limpie, repare, ajuste, llene, o cambie si fuera necesario.

R: Cambie

C: Limpie

L: Lubricante

T: Apriete

Comentarios:

- *1 Reponga los datos de aceite del motor cada vez que cambie el aceite del motor independientemente del mensaje/indicador de llave de tuercas.
- *2 Si usted conduce su vehículo bajo cualquiera de las siguientes condiciones, reemplace el aceite del motor y el filtro cada 8.000 km (5.000 millas) o cada 6 meses, lo que ocurra primero.
 1. El vehículo está en ralentí durante períodos prolongados o es conducido a baja velocidad, por ejemplo, vehículos de policía, taxis o vehículos de escuelas de conducción.
 2. Se conduce en zonas con mucho polvo.
 3. Se conduce durante largos períodos de tiempo con baja temperatura o conduce regularmente solo por distancias cortas.
 4. Conduciendo en condiciones de temperaturas extremadamente altas.
 5. Conducir continuamente en regiones montañosas.
- *3 También verifique las correas de mando del acondicionador de aire, si están instaladas. Si se utiliza el vehículo principalmente en alguna de las siguientes condiciones, inspeccionar las correas de mando con mayor frecuencia que los intervalos recomendados.
 - a) Se conduce en zonas con mucho polvo.
 - b) El vehículo está en ralentí durante largos períodos de tiempo o es conducido a bajas velocidades.
 - c) Se conduce durante largos períodos de tiempo con baja temperatura o conduce regularmente solo por distancias cortas.
 - d) Conduciendo en condiciones de temperaturas extremadamente altas.
 - e) Conducir continuamente en regiones montañosas.
 - f) Conducir durante un largo período de tiempo en condiciones de extrema humedad o lluvia intensa.
- *4 Se recomienda usar FL-22 al cambiar el refrigerante del motor. Usar un refrigerante de motor diferente de FL-22 podría causar serios daños al motor y el sistema de enfriamiento.
- *5 De acuerdo con las reglamentaciones del estado/provincia y federales, el no realizar el mantenimiento adecuado de estos puntos no anula la cobertura de las garantías de emisiones. Sin

embargo, Mazda recomienda realizar todos los servicios de mantenimiento dentro de los períodos de tiempo o kilometraje (millaje) recomendados para asegurarse una larga vida útil del vehículo.

*6 Inspeccione un neumático de repuesto si está equipado.

▼ Programa de mantenimiento (México)

Vehículos que utilizan la función Monitor de estado del vehículo:

La función Monitor de estado del vehículo le avisa de las necesidades de mantenimiento encendiendo el indicador de llave de tuercas o mostrando un mensaje en el panel de instrumentos, o ambos.

Cada mantenimiento debe realizarse cuando se encienda la indicación de exhibición/llave. La indicación de exhibición/llave se encenderá antes de alcanzar el intervalo máximo de 10.000 km o 6 meses (después del mantenimiento anterior).

Si usted conduce su vehículo bajo cualquiera de las siguientes condiciones, siga el Programa de mantenimiento para conducción en condiciones severas y reemplace el aceite del motor y el filtro cada 5.000 km o cada 3 meses, lo que ocurra primero. De lo contrario, siga los intervalos de Mantenimiento programado de conducción normal.

1. El vehículo está en ralentí durante períodos prolongados o es conducido a baja velocidad, por ejemplo, vehículos de policía, taxis o vehículos de escuelas de conducción.
2. Se conduce en zonas con mucho polvo.
3. Se conduce durante largos períodos de tiempo con baja temperatura o conduce regularmente solo por distancias cortas.
4. Conduciendo en condiciones de temperaturas extremadamente altas.
5. Conducir continuamente en regiones montañosas.

Si está siguiendo el programa de mantenimiento para conducción en condiciones severas (intervalo de cambio de aceite de 5.000 km o 3 meses), configure el monitor de estado del vehículo manualmente.

Consulte la sección Información en el manual de utilización de Mazda Connect. Si es necesario, contáctese con un concesionario autorizado Mazda.

Residentes de México (mantenimiento programado de conducción normal):

Ítem de mantenimiento		Número de veces que se realizó el mantenimiento.							
		1	2	3	4	5	6	7	8
Aceite de motor y filtro*1		R	R	R	R	R	R	R	R
Bujías de encendido	SKYACTIV-G 2.5T	I	I	I	I	I	I	I	I
	Cambie cada 64.000 km								
	Excepto SKYACTIV-G 2.5T	I	I	I	I	I	I	I	I
	Cambie cada 120.000 km.								
Filtro de aire			R		R		R		R
Correas de mando		I	I	I	I	I	I	I	I

Programa de mantenimiento

Ítem de mantenimiento	Número de veces que se realizó el mantenimiento.							
	1	2	3	4	5	6	7	8
Nivel de refrigerante del motor	I	I	I	I	I	I	I	I
Refrigerante de motor*2	Cambie a los primeros 192.000 km o 120 meses; después, cada 96.000 km o 60 meses.							
Líneas y mangueras de combustible*3				I				I
Manguera y cañería de emisiones*3				I				I
Filtro de combustible	Cambie cada 60.000 km.							
Líneas de freno, mangueras y conexiones		I		I		I		I
Manguera y servofreno de vacío		I		I		I		I
Con servofreno de vacío								
Nivel de líquido de frenos y embrague	I	I	I		I	I	I	
Líquido de frenos				R				R
Frenos de disco	I	I	I	I	I	I	I	I
Rotación de los neumáticos	Rote cada 10.000 km.							
Presión de aire de los neumáticos y desgaste de los neumáticos*4	I	I	I	I	I	I	I	I
Funcionamiento de la dirección y articulaciones	I	I	I	I	I	I	I	I
Suspensión delantera y trasera, juego axial de cojinetes de rueda y juntas esféricas		I		I		I		I
Funda protectora de eje impulsor		I		I		I		I
Pernos y tuercas del chasis y carrocería		T		T		T		T
Cubierta protectora del calor del sistema de escape		I		I		I		I
Filtro de aire	Cambie cada 40.000 km o 24 meses.							
Funcionamiento de todas las luces	I	I	I	I	I	I	I	I

Símbolos de cuadros:

I: Inspeccione: Inspeccione y limpie, repare, ajuste, llene, o cambie si fuera necesario.

R: Cambie

T: Apriete

Comentarios:

*1 Reponga los datos de aceite del motor cada vez que cambie el aceite del motor independientemente del mensaje/indicador de llave de tuercas.

*2 Se recomienda usar FL-22 al cambiar el refrigerante del motor. Usar un refrigerante de motor diferente de FL-22 podría causar serios daños al motor y el sistema de enfriamiento.

- *3 De acuerdo con las reglamentaciones del estado/provincia y federales, el no realizar el mantenimiento adecuado de estos puntos no anula la cobertura de las garantías de emisiones. Sin embargo, Mazda recomienda realizar todos los servicios de mantenimiento dentro de los períodos de tiempo o kilometraje (millaje) recomendados para asegurarse una larga vida útil del vehículo.
- *4 Inspeccione un neumático de repuesto si está equipado.

Residentes de México (Programa de mantenimiento para conducción en condiciones severas):

Número de meses o kilómetros, lo que ocurra antes.								
Meses	3	6	9	12	15	18	21	24
× 1.000 km	5	10	15	20	25	30	35	40
Aceite de motor y filtro* ¹	R	R	R	R	R	R	R	R
Intervalo de mantenimiento (excepto cambio de aceite del motor y filtro)* ²		1.º		2.º		3.º		4.º

Símbolos de cuadros:

R: Cambie

Comentarios:

- *1 Reponga los datos de aceite del motor cada vez que cambie el aceite del motor independientemente del mensaje/indicador de llave de tuercas.
- *2 Siga el intervalo de mantenimiento listado en Mantenimiento programado de conducción normal.

Precauciones del mantenimiento del propietario

▼ Precauciones del mantenimiento del propietario

El propietario o un técnico competente debe inspeccionar el vehículo en los intervalos indicados para asegurar un funcionamiento seguro y correcto.

Informe de cualquier problema que note a su concesionario autorizado Mazda o a un técnico competente tan pronto como sea posible.

Al poner combustible

- Nivel de líquido de frenos (página 6-21)
- Nivel de refrigerante del motor (página 6-19)
- Nivel del aceite del motor (página 6-18)
- Nivel de líquido del lavador (página 6-21)

Por lo menos una vez al mes

- Presión de aire de los neumáticos (página 6-33)

Por lo menos dos veces al año (por ejemplo, cada primavera y otoño)

Los trabajos de mantenimiento a continuación los puede realizar usted mismo si tiene un poco de aptitud para la mecánica y algunas herramientas básicas, y sigue cuidadosamente las instrucciones en este manual.

- Refrigerante del motor (página 6-19)

- Aceite del motor (página 6-18)

Se debe tener en cuenta que los servicios de rutina incorrectos o incompletos pueden producir problemas de rendimiento del vehículo. En esta sección se dan instrucciones que son fáciles de realizar.

Como se explica en la Introducción (página 6-2), muchos de los trabajos sólo los puede realizar un técnico competente con herramientas especiales.

Si el mantenimiento del propietario fuera realizado de manera inadecuada durante el período de vigencia de la garantía podría perder dicha garantía. Consulte la sección Introducción (página 6-2) por la responsabilidad del propietario para proteger su inversión. Para más detalles lea las cláusulas de la Garantía Mazda que se incluyen por separado con el vehículo. De tener alguna duda respecto al mantenimiento, lleve su vehículo a un concesionario autorizado Mazda.

Las leyes ambientales sobre la disposición de aceites y líquidos usados son estrictas. Disponga correctamente de sus residuos y tenga en cuenta el medio ambiente.

Recomendamos que entregue a un concesionario autorizado Mazda el aceite y líquidos usados de su vehículo.

ADVERTENCIA

No realice trabajos de mantenimiento si no tiene suficiente conocimiento y experiencia o las herramientas y equipos adecuados para realizar el trabajo. Haga realizar el trabajo de mantenimiento por un técnico calificado:

Los trabajos de mantenimiento del vehículo son peligrosos si no se realizan con cuidado. Puede sufrir heridas graves mientras realiza los trabajos de mantenimiento.

Si se debe poner el motor en marcha mientras se está trabajando debajo del cofre, se debe asegurar de no acercarse al motor o al ventilador ningún accesorio (especialmente anillos, pulseras, relojes o collares) y corbatas, bufandas y ropas holgadas, pues los anteriores pueden funcionar inesperadamente:

Es peligroso trabajar debajo del cofre con el motor en marcha. El peligro es aún mayor si lleva joyas, ropa holgada o si tiene el pelo largo o barba larga. Éstos pueden engancharse en las piezas en movimiento y provocarle heridas.



Estacione en un lugar seguro, luego desconecte la llave de encendido y asegúrese que el ventilador no está funcionando antes de trabajar cerca del ventilador de enfriamiento:

Trabajar cerca de un ventilador de enfriamiento cuando está funcionando es peligroso. El ventilador puede continuar funcionando indefinidamente incluso si el motor se ha parado y la temperatura del compartimiento del motor es alta. El ventilador podría golpearlo y herirlo gravemente.

No deje ítems en el compartimiento del motor:

Después que haya finalizado de verificar o realizar el servicio en el compartimiento del motor, no se olvide y deje ítems como herramientas o trapos en el compartimiento del motor.

Las herramientas u otros ítems que deje en el compartimiento del motor pueden causar daños al motor o un incendio resultando en accidentes inesperados.

Cofre

▼ Cofre

⚠ ADVERTENCIA

Verifique siempre que el cofre está cerrado y bien seguro:

Un cofre que no está cerrado y bien seguro es peligroso pues podría abrirse mientras el vehículo está en movimiento y bloquear la visión del conductor lo que podría resultar en un accidente serio.

No conduzca el vehículo con la indicación de advertencia de capó mal cerrado mostrada:

De lo contrario, el capó podría abrirse inesperadamente y provocar un accidente.

▼ Abriendo el cofre

1. Con el vehículo estacionado tire del abridor para abrir el cofre.

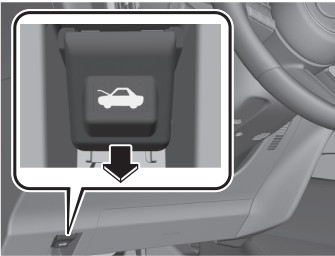

2. Inserte su mano en la abertura del capó, deslice la palanca de seguro en la dirección de la flecha como se

muestra en la ilustración y levante el capó.

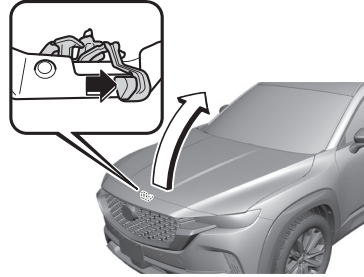

▼ Cerrando el cofre

1. Verifique debajo del área del cofre para asegurarse que todas las tapas de los llenadores estén en su lugar y que todos los ítems (por ej. herramientas, recipientes de aceite, etc.) han sido retirados.
2. Baje el cofre lentamente desde una altura de aproximadamente 20 cm (7,9 pulg.) encima de su posición de cerrado y déjelo caer.

⚠ PRECAUCIÓN

Al cerrar el cofre, no lo empuje excesivamente como al aplicarle su peso. De lo contrario podría dañar el cofre.

Vista del compartimiento del motor

▼ Vista del compartimiento del motor

SKYACTIV-G 2.5

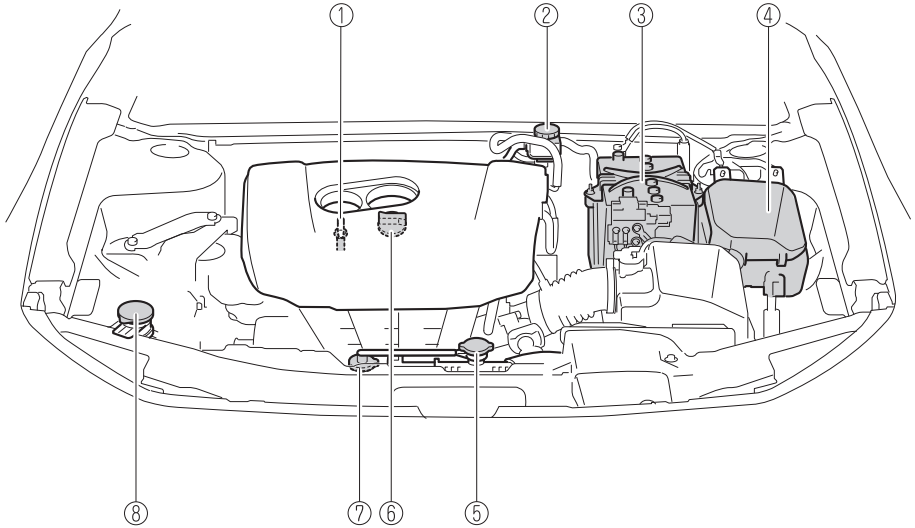

1. Varilla indicadora de aceite de motor
2. Depósito de líquido de frenos
3. Batería
4. Bloque de fusibles
5. Tapón del sistema de enfriamiento
6. Tapa del llenador de aceite de motor
7. Depósito de refrigerante de motor
8. Depósito del líquido del lavaparabrisas

SKYACTIV-G 2.5T

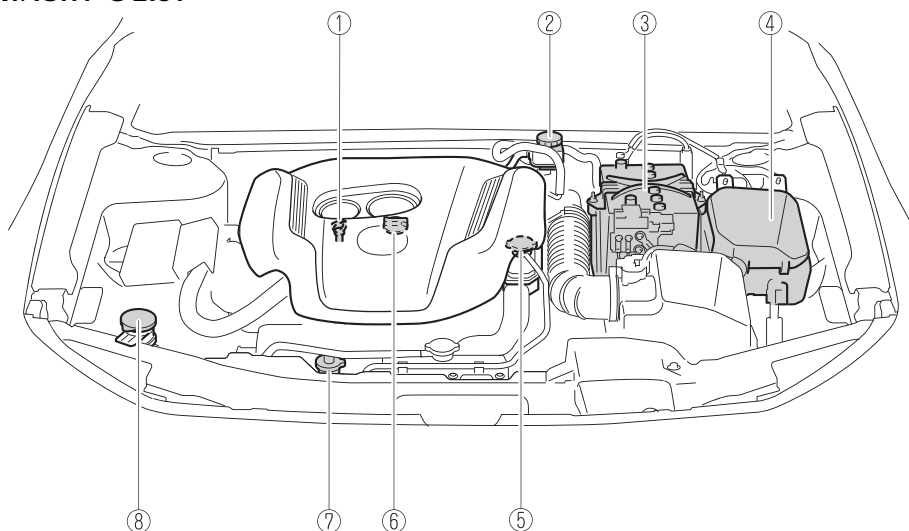

1. Varilla indicadora de aceite de motor
2. Depósito de líquido de frenos
3. Batería
4. Bloque de fusibles
5. Tapón del sistema de enfriamiento
6. Tapa del llenador de aceite de motor
7. Depósito de refrigerante de motor
8. Depósito del líquido del lavaparabrisas

Aceite de motor

▼ Aceite de motor

NOTA

El cambio del aceite de motor se debe realizar en un concesionario autorizado Mazda.

Consulte la sección Introducción en la página 6-2 por la responsabilidad del propietario para proteger su inversión.

▼ Aceite recomendado

EE. UU., Canadá

SKYACTIV-G 2.5

Use aceite de motor SAE 0W-20.

Se usa aceite genuino Mazda en su vehículo Mazda. El aceite 0W-20 genuino Mazda se recomienda para lograr economía de combustible óptima.

Para el servicio de mantenimiento, Mazda recomienda repuestos y aceite premium genuinos Mazda.



(ILSAC)

Use sólo aceite SAE 0W-20

“Certificados para motores de gasolina” por el Instituto Americano del Petr leo (API).

Un aceite con este s mbolo de marca registrada est  de acuerdo con los est ndares de protecci n de sistema

de emisiones y motor actuales y los requerimientos para econom a de combustible del Comit  de Aprobaci n y Estandarizaci n Internacional de Lubricantes (ILSAC), compromiso de los fabricantes de autom viles de EE.UU. y Jap n.

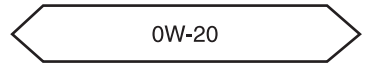
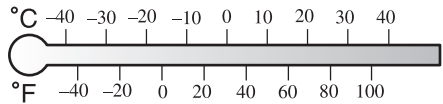

SKYACTIV-G 2.5T

Use aceite de motor SAE 5W-30.

Se usa aceite genuino Mazda en su v hculo Mazda. El aceite 5W-30 genuino Mazda se recomienda para lograr econom a de combustible  ptima.

Para el servicio de mantenimiento, Mazda recomienda repuestos y aceite premium genuinos Mazda.



(ILSAC)

Use s lo aceite SAE 5W-30

“Certificados para motores de gasolina” por el Instituto Americano del Petr leo (API).

Mantenimiento del propietario

Un aceite con este símbolo de marca registrada está de acuerdo con los estándares de protección de sistema de emisiones y motor actuales y los requerimientos para economía de combustible del Comité de Aprobación y Estandarización Internacional de Lubricantes (ILSAC), compromiso de los fabricantes de automóviles de EE.UU. y Japón.

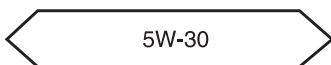
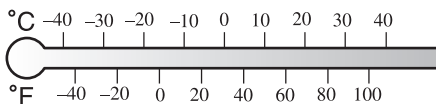

Excepto EE. UU., Canadá

Use aceite de motor SAE 5W-30.

Las etiquetas del depósito de aceite brindan información importante. Estos contribuyen a la economía de combustible reduciendo la cantidad de combustible necesario para sobreponerse a la fricción del motor.

Para servicio de mantenimiento, Mazda recomienda partes genuinas Mazda.



(ILSAC)

(México)

SKYACTIV-G 2.5

Use aceite de motor API SM o superior, SAE 5W-30. Si el aceite de motor SAE 5W-30 no está disponible, use aceite de motor SAE 5W-20, SAE 0W-30 o SAE 10W-30.

La designación de calidad SM, SN o SP debe estar indicada en la etiqueta.

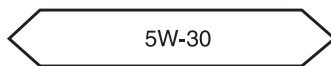
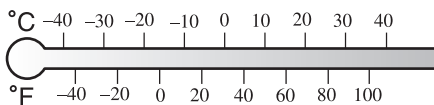

SKYACTIV-G 2.5T

Use aceite de motor API SM o superior, SAE 5W-30. Si el aceite de motor SAE 5W-30 no está disponible, use aceite de motor SAE 0W-30 o SAE 10W-30.

La designación de calidad SM, SN o SP debe estar indicada en la etiqueta.

▼ Control del nivel de aceite del motor

NOTA

- Si se enciende la indicación de advertencia/advertencia de nivel de aceite del motor, añada 1 litro (0,26 Gal. EE.UU., 0,22 Gal. Imp.) de aceite del motor.

1. Estacione el vehículo sobre una superficie plana.
2. Caliente el motor a la temperatura de funcionamiento normal.

3. Apague el motor, al menos espere 5 minutos, para que el aceite vuelva al depósito de aceite.
4. Saque la varilla indicadora de nivel, límpiela totalmente e instálela nuevamente.

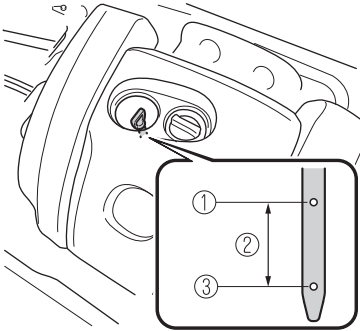

1. MAX.
2. CORRECTO
3. MÍN

5. Saque nuevamente la varilla indicadora y verifique el nivel. El nivel es normal si se encuentra entre las marcas de MIN y MAX. Si se encuentra en o debajo de la marca MIN, agregue aceite como para elevar el nivel a la marca MAX.

⚠ PRECAUCIÓN

No sobrellene el aceite de motor. De lo contrario, se podría dañar el motor.

6. Asegúrese que el anillo en O en la varilla indicadora está correctamente ubicado antes de volver a insertar la varilla indicadora.
7. Vuelva a insertar completamente la varilla indicadora.

Refrigerante de motor

▼ Control del nivel de refrigerante

⚠ ADVERTENCIA

No use un fósforo o llama viva en el compartimiento del motor. NO AGREGUE REFRIGERANTE CUANDO EL MOTOR ESTA CALIENTE:

Un motor caliente es peligroso. Si el motor ha estado funcionando, algunas partes del compartimiento del motor pueden estar muy calientes. Ud. se podría quemar. Inspeccione cuidadosamente el refrigerante del motor en el depósito de refrigerante, pero no lo abra.



Estacione en un lugar seguro, luego desconecte la llave de encendido y asegúrese que el ventilador no está funcionando antes de trabajar cerca del ventilador de enfriamiento:

Trabajar cerca de un ventilador de enfriamiento cuando está funcionando es peligroso. El ventilador puede continuar funcionando indefinidamente incluso si el motor se ha parado y la temperatura del compartimiento del motor es alta. El ventilador podría golpearlo y herirlo gravemente.

Mantenimiento del propietario



No se debe abrir ninguna tapa del sistema de enfriamiento con el motor y el radiador calientes:

Cuando el motor y el radiador están calientes, el refrigerante caliente y el vapor pueden salir con fuerza y provocarle heridas graves.

NOTA

El cambio el refrigerante se debe realizar en un concesionario autorizado Mazda.

Controle la protección anticongelante y el nivel del refrigerante en el depósito de refrigerante por lo menos una vez al año—al comienzo del invierno—y antes de viajar a cualquier zona donde la temperatura baje por debajo del punto de congelación.

Controle el estado y las conexiones de todas las mangueras del sistema de enfriamiento y las mangueras del calentador.

Cambie todas las mangueras en mal estado o ensanchadas.

El refrigerante debe llenar el radiador y quedar entre las marcas F y L en el depósito de refrigerante cuando el motor está frío.

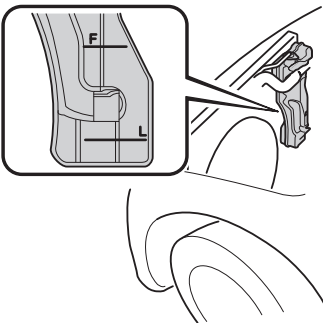

Si está en o cerca de la marca L, agregue suficiente refrigerante anticongelante y anticorrosivo en el depósito de refrigerante para llevar el nivel hasta la marca F.

Apriete firmemente el tapón del tanque de depósito de refrigerante después de agregar refrigerante.

⚠ PRECAUCIÓN

- El refrigerante de radiador daña la pintura.
Límpielo rápidamente si se vuelca sobre la misma.
- Si se muestra la marca "FL22" en o cerca del tapón del sistema de enfriamiento, se recomienda usar FL-22 al sustituir el refrigerante del motor. Usar un refrigerante de motor diferente de FL-22 podría causar serios daños al motor y el sistema de enfriamiento.

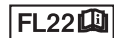

Si el depósito de refrigerante está vacío o si debe llenarlo con frecuencia, consulte a un concesionario autorizado Mazda.

Líquido de frenos

▼ Control del nivel del líquido de frenos

⚠ ADVERTENCIA

Si el nivel de líquido de frenos está bajo, haga inspeccionar los frenos: Los niveles bajos de líquido de frenos son peligrosos. Un nivel bajo puede indicar un desgaste de los forros de frenos o pérdidas en el sistema de frenos que pueden hacer que los frenos fallen y resultar en un accidente.

Inspeccione regularmente el nivel de líquido en el depósito. Se debe mantener entre las líneas MAX y MIN. El nivel bajará de acuerdo a la distancia recorrida, esta es una condición normal asociada al desgaste de los forros de frenos. Si el nivel del líquido fuera excesivamente bajo, se debe inspeccionar el sistema de frenos en un concesionario autorizado Mazda.

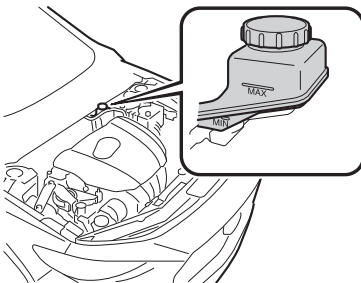

Líquido del lavador

▼ Control del nivel de líquido del lavador

⚠ ADVERTENCIA

Use sólo líquido de lavador o agua en el depósito: Usar anticongelante del radiador como si fuera líquido de lavador es peligroso. Si se rocía sobre el parabrisas puede ensuciar el parabrisas, afectar la visibilidad, y resultar en un accidente.

Uso de líquido de lavador sin protección anticongelante con tiempo frío:

Usar su vehículo a temperaturas por debajo de 4 °C (40 °F) usando líquido de lavador sin protección anticongelante es peligroso pues puede impedir la visión a través del parabrisas y resultar en un accidente. Con tiempo frío, siempre use el líquido lavador con protección anticongelante.

NOTA

Las reglamentaciones estatales o locales pueden restringir el uso de compuestos orgánicos volátiles (VOCs) que comúnmente son usados como agentes anticongelantes en líquidos de lavador. Se puede usar líquido de lavador con contenido limitado de VOC sólo en el caso de ser necesario para una adecuada resistencia al congelamiento en todas las regiones y climas en que el vehículo es usado.

Controle el nivel del líquido en el depósito del líquido de lavador y agregue líquido si fuera necesario.

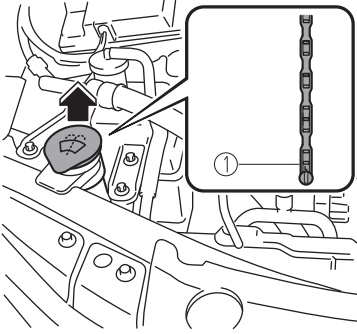

1. L

Use solamente agua si no hubiera líquido de lavador. Pero, en climas fríos use solamente líquido de lavador para evitar que el agua se congele.

NOTA

Se suministra líquido de lavador delantero y trasero desde el mismo depósito.

Lubricación de la carrocería

▼ Lubricación de la carrocería

Todas las partes móviles de la carrocería, como las cerraduras y bisagras de puertas o el cofre se deben lubricar cada vez que se cambia el aceite de motor. En tiempo frío, use lubricante anticongelante para las cerraduras.

Se debe asegurar que el seguro secundario del cofre impide que el cofre se abra al soltar el seguro principal.

Hojas del limpiador

▼ Hojas del limpiador

PRECAUCIÓN

- Las ceras comerciales aplicadas en los lavaderos automáticos de automóviles afectan la capacidad de los limpiadores de limpiar los vidrios.
- Se puede producir una avería en el funcionamiento o la efectividad de los limpiaparabrisas podría verse reducida si se usa un revestimiento repelente al agua.
- Para no dañar las hojas de los limpiadores, no use gasolina, queroseno, diluyente, u otros solventes en o próximo a los mismos.
- Con la palanca de limpiaparabrisas en la posición AUTO y el encendido en ON, los limpiadores se pueden mover automáticamente en los siguientes casos:
 - Si se toca el parabrisas encima del sensor de lluvia.
 - Si el parabrisas encima del sensor de lluvia se limpia con un paño.
 - Si se golpea al parabrisas con una mano u otro objeto.
 - Si el sensor de lluvia se golpea con una mano u otro objeto desde el interior del vehículo.

Tenga cuidado de no pellizcarse las manos o los dedos pues se podría herir o dañar los limpiadores. Cuando lave o realice el mantenimiento del vehículo asegúrese que la palanca del limpiaparabrisas está en la posición OFF.

- Antes de levantar las hojas del limpiaparabrisas, siga siempre el procedimiento para mover las hojas del limpiaparabrisas. De lo contrario, una hoja del limpiaparabrisas, un brazo del limpiaparabrisas o el capó podrían resultar dañados. Consulte la sección Cambio de las hojas del limpiaparabrisas (en la página 6-23) para conocer el procedimiento para mover las hojas del limpiaparabrisas a la posición de servicio.

La contaminación tanto del vidrio como de la hoja del limpiaparabrisas puede reducir la efectividad de los limpiaparabrisas. Una fuente común de contaminación son los insectos, savia y los tratamientos con cera usados en algunos lavaderos comerciales.

Si las hojas de los limpiadores no estuvieran limpiando bien, lave el vidrio y las hojas de los limpiadores con un limpiador de buena calidad o detergente suave y enjuague bien con agua limpia. Repita la operación si fuera necesario.

▼ Cambio de las hojas del limpiaparabrisas

Cuando los limpiadores no limpian adecuadamente, las hojas de los limpiadores pueden estar estropeadas o cuarteadas. Cámbielas.

PRECAUCIÓN

- Para evitar dañar la hoja del limpiaparabrisas, el brazo del limpiaparabrisas o el capó, realice el siguiente procedimiento.
 - Antes de levantar las hojas del limpiaparabrisas, muévalas siempre a la posición de servicio.

Mantenimiento del propietario

- Cuando coloque las hojas del limpiaparabrisas de nuevo en el parabrisas, asegúrese de que estén en la posición de servicio antes de cambiar el encendido a ON y operar los limpiaparabrisas.
- Reemplace con hojas del limpiaparabrisas genuinas Mazda. Si se reemplazan por hojas de limpiaparabrisas distintas de las originales de Mazda, es posible que no limpien con la misma eficacia que el producto original.
- Para evitar que se dañen los brazos del limpiador y otros componentes, no intente mover el brazo del limpiador a mano.
- No doble innecesariamente el caucho de la hoja al cambiarla. De lo contrario, el retenedor de metal en la hoja se podría deformar y el funcionamiento del limpiaparabrisas podría verse afectado negativamente.
- No sujete la hoja del limpiaparabrisas por el extremo cuando levante el brazo del limpiaparabrisas. De lo contrario, la pieza puede deformarse y el rendimiento de limpieza puede disminuir.
- Si se baja a la fuerza los brazos del limpiador se podría dañar el brazo del limpiador y la hoja, y podría rayarse o rajarse el parabrisas.

NOTA

Puede reemplazar las hojas del limpiaparabrisas usted mismo, pero no puede reemplazar los brazos del limpiaparabrisas.

Si desea reemplazar los brazos del limpiaparabrisas, consulte a un concesionario autorizado Mazda.

Reemplace las hojas del limpiador siguiendo el siguiente procedimiento.

1. Mueva los limpiaparabrisas a las posiciones de servicio siguiendo el siguiente procedimiento.
 - a) Cambie el encendido a ON.
 - b) Cambie el encendido a OFF.
 - c) Oprima el interruptor del limpiaparabrisas hacia arriba en la posición MIST 2 veces dentro de 30 segundos después de que cambie el encendido a OFF. Una vez finalizado el procedimiento, los limpiaparabrisas funcionan y se detienen en las posiciones de servicio.
2. Levante los brazos del limpiador.
3. Deslice el componente de la hoja en la dirección de la flecha mientras presiona la lengüeta del brazo del limpiador para desmontar el componente de la hoja del brazo del limpiador.

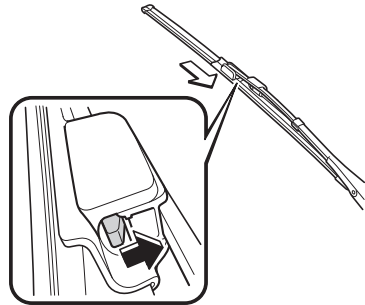

4. Tire del caucho de la hoja en la dirección de la flecha y deslícela a una posición donde se pueda

Mantenimiento del propietario

verificar la ranura del soporte de hoja.

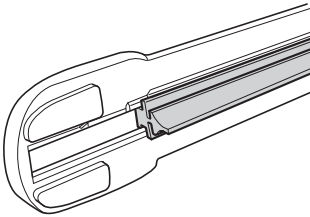
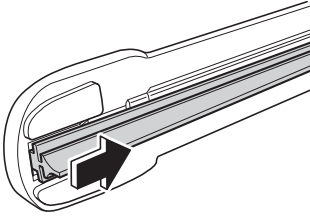

5. Tire del extremo del caucho de la hoja de la ranura del soporte de hoja en la dirección de la flecha y

desmonte el caucho de la hoja del soporte de la hoja.

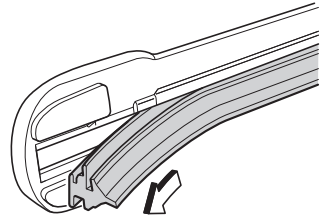
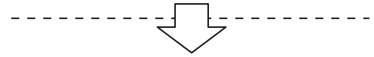
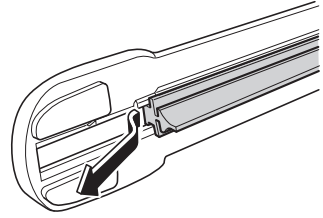

6. Inserte el extremo del caucho de la hoja nueva en la ranura del soporte de la hoja hasta que haga contacto

Mantenimiento del propietario

con el extremo del soporte de la hoja.

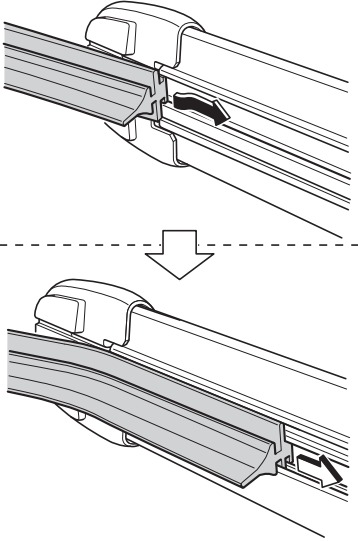

7. Después de tirar del caucho de la hoja en dirección de la flecha y deslizar el caucho de la hoja a una posición para verificar la ranura del soporte de la hoja, deslice el

extremo del caucho de la hoja en la dirección opuesta.

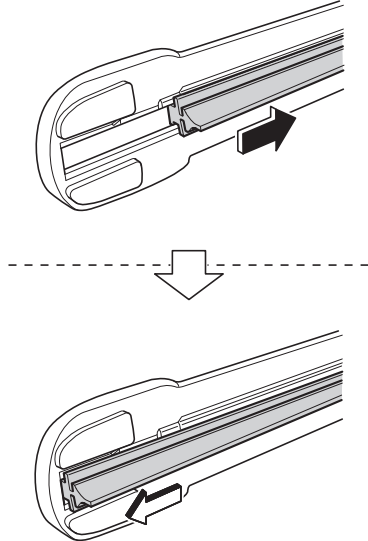

8. Asegúrese que el caucho de la hoja está instalado correctamente en el soporte de la hoja.
9. Deslice el componente de la hoja e instálelo en el brazo del limpiador.

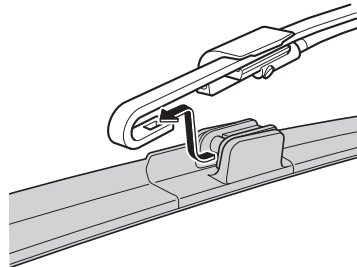

10. Baje lentamente los brazos del limpiador sobre el parabrisas.

⚠ PRECAUCIÓN

Para no dañar el parabrisas deje bajar suavemente el brazo del limpiador, no deje que caiga sobre el parabrisas.

11. Mueva los limpiaparabrisas a su posición inicial siguiendo el siguiente procedimiento.
 - a) Asegúrese de que los limpiaparabrisas estén colocados en el parabrisas.
 - b) Cambie el encendido a ON.
 - c) Oprima el interruptor del limpiaparabrisas hacia arriba a la posición MIST 1 vez. Una vez finalizado el procedimiento, los limpiaparabrisas funcionan y se detienen en la posición inicial.

▼ Cambio de las hojas del limpiador de luneta trasera

Cuando los limpiadores no limpian adecuadamente, las hojas de los limpiadores pueden estar estropeadas o cuarteadas. Cámbielas.

⚠ PRECAUCIÓN

Para no dañar el brazo del limpiador u otros componentes, no intente mover manualmente el limpiador.

1. Retire la cubierta.

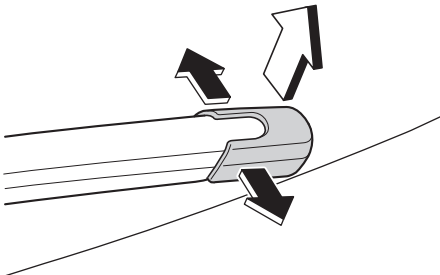

2. Desmonte el dispositivo de bloqueo y levante el brazo del limpiador.

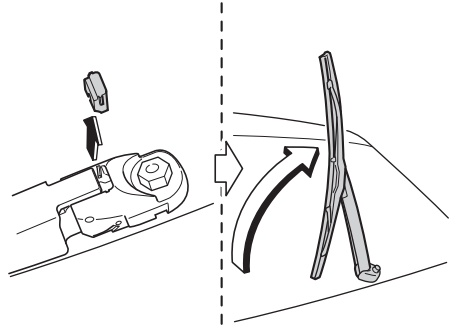

3. Gire firmemente la hoja del limpiador hacia la derecha hasta que se desbloquee, luego retire la hoja.

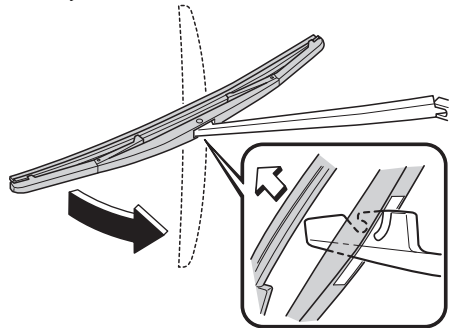

⚠ PRECAUCIÓN

No deje que el brazo del limpiador caiga sobre la luneta trasera.

4. Tire del caucho de la hoja y deslícelo hacia afuera del soporte de metal.

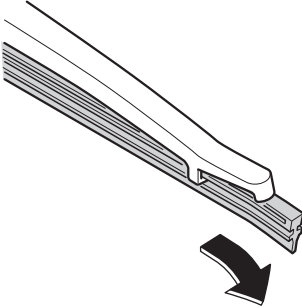

5. Quite los retenedores de metal del caucho de la hoja y colóquelos en el nuevo caucho de la hoja.

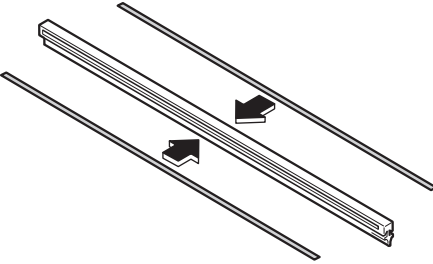

⚠ PRECAUCIÓN

No doble o deseche los reforzadores. Los deberá usar nuevamente.

6. Instale cuidadosamente el nuevo caucho de la hoja. Instálelo en el orden inverso del desmontaje.

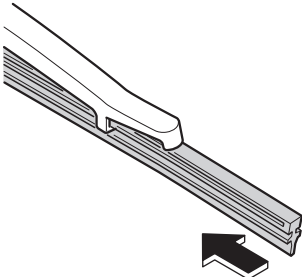

Batería

▼ Batería

⚠ ADVERTENCIA

Lávese las manos después de manipular la batería y accesorios relacionados:

Los bornes, terminales y accesorios relacionados con la batería contienen plomo y compuestos de plomo, productos químicos clasificados por el Estado de California como causantes de cáncer y problemas reproductivos.



Lea cuidadosamente las siguientes precauciones antes de usar la batería o inspeccionar para asegurarse la manipulación correcta y segura:



Use siempre protección para los ojos cuando trabaje cerca de la batería:

Trabajar sin protección para los ojos es peligroso. El líquido de la batería contiene **ÁCIDO SULFÚRICO** que puede provocar ceguera si salpica sus ojos. También, el gas hidrógeno producido durante el funcionamiento normal de la batería puede prenderse fuego y hacer que la batería explote.



Use gafas de protección y guantes de protección para no salpicarse con líquido de batería: Derramar líquido de batería es peligroso.

El líquido de batería contiene **ÁCIDO SULFÚRICO** que puede producirle heridas graves, si entra en sus ojos, o salpica su piel o la vestimenta. Si sucediera esto, enjuáguese inmediatamente sus ojos con agua durante 15 minutos o lave su piel cuidadosamente y consulte a un médico.



Siempre mantenga las baterías lejos del alcance de los niños:

Permitir que los niños jueguen próximo a una batería es peligroso. El líquido de batería puede causarle heridas graves si entra en sus ojos o en la piel.



Mantenga las llamas y chispas lejos de las celdas abiertas de la batería y no permita que las herramientas metálicas hagan contacto con el terminal positivo (+) o negativo (-) de la batería cuando trabaje próximo a una batería. No permita que el terminal positivo (+) haga contacto con la carrocería del vehículo:

Las llamas y chispas próximas a las celdas de baterías abiertas son peligrosas. El gas hidrógeno producido durante el funcionamiento normal de la batería puede prenderse fuego y hacer que la batería explote. Una batería que explote puede provocar heridas y quemaduras graves. Mantenga todas las llamas incluyendo los cigarrillos y chispas alejados de las celdas de baterías abiertas.



Mantenga todas las llamas y chispas alejadas de las celdas de baterías abiertas, ya que se produce gas hidrógeno en las celdas de baterías abiertas durante la carga de la batería o al añadir líquido de batería:

Las llamas y chispas próximas a las celdas de baterías abiertas son peligrosas. El gas hidrógeno producido durante el funcionamiento normal de la batería puede prenderse fuego y hacer que la batería explote. Una batería que explote puede provocar heridas y quemaduras graves. Mantenga todas las llamas incluyendo los cigarrillos y chispas alejados de las celdas de baterías abiertas.

NOTA

Retire la cubierta de la batería antes de realizar el mantenimiento de la batería.

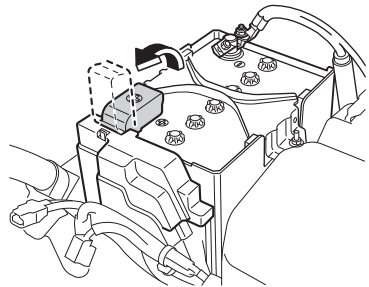

▼ Mantenimiento de la batería

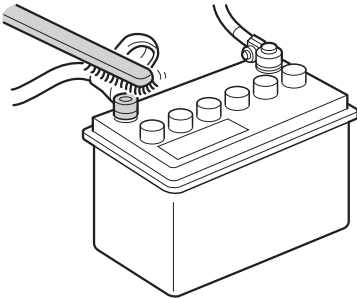

Para un mejor mantenimiento de la batería:

- Mantenga la batería firmemente instalada.
- Mantenga la parte superior de la batería limpia y seca.
- Mantenga los terminales y las conexiones limpias, firmes y cubiertas con vaselina o lubricante de terminales.
- Limpie cualquier derrame de electrolito inmediatamente con una solución de agua y soda cáustica.
- Si el vehículo no va a ser usado por un largo tiempo, desconecte los cables de la batería y cargue la batería cada 6 semanas.

▼ Cambio de la batería

Consulte a un concesionario autorizado Mazda por un cambio de batería.

Cambio de pila de llave

▼ Cambio de pila de llave

Si los botones del transmisor no se pueden usar y el indicador de funcionamiento no destella, la pila podría estar descargada.

Cambie por una pila nueva antes de que no se pueda utilizar el transmisor.

⚠ PRECAUCIÓN

- Asegúrese que la pila está bien instalada. Se podrían producir pérdidas en la pila si no es instalada correctamente.
- Cuando se cambia la pila, tenga cuidado de no tocar ningún circuito interno ni los terminales eléctricos, tampoco doble los terminales eléctricos, ni ensucie el transmisor pues se podría dañar.
- Existe peligro de explosión si la pila no es colocada correctamente.
- Deseche la pila usada de acuerdo a las siguientes instrucciones.
 - Aísle los terminales más y menos de la pila usando cinta adhesiva o similar.
 - Nunca desarme.
 - Nunca arroje la pila al fuego o el agua.
 - Nunca las destruya o aplaste.
- Cámbiela sólo por una pila del mismo tipo (CR2032 o equivalente).

Las siguientes condiciones indican que la carga de la pila está baja:

- Se muestra un mensaje "Batería del llavero baja. Cambie la batería" en la exhibición de multinformación cuando se coloca el encendido en OFF.
- El sistema no funciona y el indicador de funcionamiento en el transmisor

no destella cuando se oprimen los botones.

- El rango de funcionamiento del sistema se reduce.

Una operación incorrecta de cambio de pila puede dañar la llave. Se recomienda cambiar la pila en un concesionario autorizado Mazda. Si cambia la pila Ud. mismo, siga las instrucciones.

Cambio de la pila de la llave

1. Retire la tapa inferior mientras desliza el botón en la dirección de la flecha.

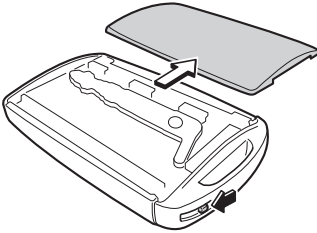

2. Oprima la lengüeta para desbloquear la cubierta superior.

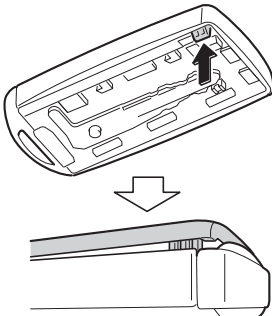

3. Inserte un destornillador de punta plana envuelto en cinta en la ranura

y deslícelo en la dirección de la flecha.

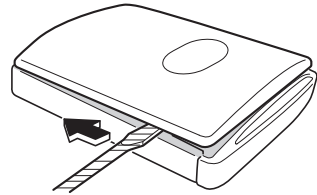

4. Inserte y gire en la dirección de la flecha el destornillador de punta plana y retire la cubierta superior.

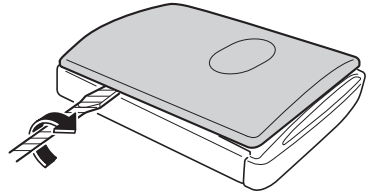

5. Retire la cubierta con el destornillador de punta plana envuelto en cinta.

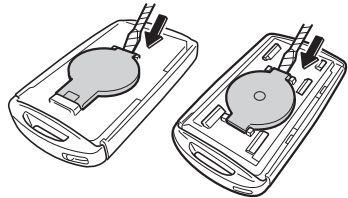

6. Retire la pila con un destornillador de punta plana envuelto en cinta.

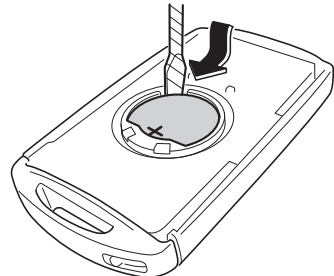

7. Inserte una pila nueva en el transmisor de modo que el polo positivo quede hacia arriba.

8. Instale la tapa.

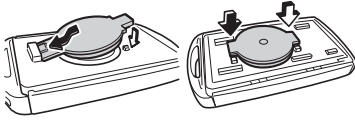

9. Instale la cubierta superior.

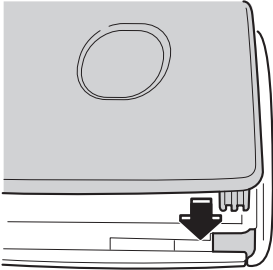

10. Inserte las lengüetas de la tapa inferior en las ranuras del transmisor e instale la tapa inferior.

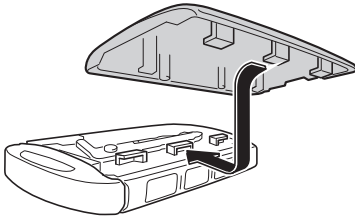

Neumáticos

▼ Neumáticos

Para un mejor funcionamiento, seguridad y máxima economía de combustible, mantenga la presión de aire de los neumáticos recomendada y respete los límites recomendados de carga y su distribución para este vehículo.

⚠ ADVERTENCIA

Usando tipos de neumáticos diferentes:

Conducir su vehículo con neumáticos de tamaños y tipos diferentes es peligroso. La respuesta del vehículo podría verse afectada y el vehículo podría no frenar correctamente ocasionando la pérdida del control del vehículo.

Excepto durante el tiempo limitado de uso del neumático de repuesto temporal, use sólo neumáticos del mismo tipo (radiales, esculpidos o con bandas asimétricas) en las cuatro ruedas.

Uso de neumáticos de otro tamaño:

El uso de otro tamaño de neumático diferente del especificado para el vehículo es peligroso (página 9-7). Podría afectar seriamente la conducción, desempeño, altura del suelo, altura de rueda y calibración del velocímetro. Esto puede provocar un accidente. Use sólo neumáticos del tamaño correcto especificado para el vehículo.

▼ Presión de aire de los neumáticos

ADVERTENCIA

Infle siempre los neumáticos a la presión correcta:

Inflar demasiado o inflar poco los neumáticos es peligroso. La respuesta del vehículo podría verse afectada o una falla repentina de un neumático podría resultar en un accidente grave. Consulte la sección Neumáticos en la página 9-7.

Use sólo una tapa de válvula de neumático genuina Mazda:

Usar una parte no genuina Mazda es peligroso debido a que la presión de aire de neumático correcta no se podrá mantener si la válvula del neumático se daña. Si bajo estas condiciones conduce el vehículo, la presión de aire de neumático disminuirá lo que puede resultar en un accidente grave. No use ninguna parte para tapa de válvula de neumático que no sea una parte genuina Mazda.

Inspeccione las presiones de todos los neumáticos mensualmente (incluyendo el de repuesto) cuando los neumáticos estén fríos. Las presiones que se recomiendan son las adecuadas para obtener una mejor conducción del vehículo y un desgaste mínimo de los neumáticos.

Consulte los cuadros de especificaciones (página 9-7).

NOTA

- Verifique siempre la presión de los neumáticos cuando los neumáticos estén fríos.

- Cuando los neumáticos están calientes, la presión es normalmente más alta que la recomendada. No saque el aire de los neumáticos calientes para ajustar la presión.
- La falta de presión puede producir consumo excesivo de combustible, un desgaste acelerado y desperejo del neumático y una mala obturación del talón del neumático que puede deformar la rueda y producirle una separación de la llanta.
- La presión excesiva produce una conducción desagradable, un desgaste acelerado y desperejo del neumático y una mayor posibilidad de daños en situaciones riesgosas en los caminos.
Se deben mantener los neumáticos con la presión correcta. Si los neumáticos necesitan inflarse con frecuencia, hágalos inspeccionar.

▼ Rotación de los neumáticos

ADVERTENCIA

Rote los neumáticos periódicamente:

Es peligroso que los neumáticos se desgasten irregularmente. Para igualar el desgaste y de manera de mantener el buen rendimiento en la conducción y el frenado, rote los neumáticos periódicamente o antes si se produce un desgaste irregular.

Consulte la sección Programa de mantenimiento para conocer el intervalo de rotación de los neumáticos.

Controle el balance de las ruedas al mismo tiempo.

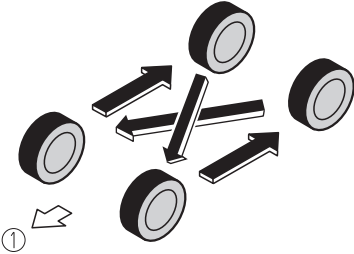

1. Adelante

No incluya el neumático de repuesto (SOLO PARA USO TEMPORAL) en la rotación.

Al rotar los neumáticos, controle que el desgaste no sea desigual o por la existencia de roturas. El desgaste anormal de los neumáticos normalmente se debe a uno o una combinación de los siguientes puntos:

- Presión de aire incorrecta
- Alineación de las ruedas incorrecta
- Ruedas desbalanceadas
- Severas frenadas

Después de la rotación, asegúrese de llevar la presión de aire en todos los neumáticos a los niveles especificados en la página 9-7 y controle el ajuste de la tuerca de orejeta.

⚠ PRECAUCIÓN

Rote los neumáticos unidireccionales y los neumáticos radiales que tengan diseño asimétrico o tacos solamente de adelante hacia atrás y no de un lado a otro. El rendimiento de los neumáticos se verá reducido si los rota de lado a lado.

▼ Cambio de un neumático

⚠ ADVERTENCIA

Siempre use neumáticos que estén en buenas condiciones:

Conducir con neumáticos desgastados es peligroso. La reducción en la efectividad de los frenos, precisión de la dirección y la tracción puede resultar en un accidente.

Cambie los cuatro neumáticos a la misma vez:

Es peligroso cambiar sólo un neumático. La respuesta del vehículo podría verse afectada y el vehículo podría no frenar correctamente resultando en la pérdida del control del vehículo. Mazda recomienda expresamente que cambie los cuatro neumáticos a la misma vez.

Si el neumático se desgasta de forma pareja, un indicador de desgaste con forma de barra aparecerá atravesado a la banda de rodamiento.

Cambie el neumático cuando suceda eso.

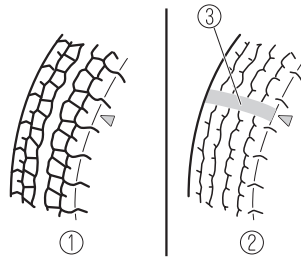

1. Nueva banda de rodamiento
2. Banda de rodamiento desgastada
3. Indicador de desgaste de la banda de rodamiento

Debe cambiar el neumático antes que la banda cruce toda la banda de rodamiento.

NOTA

Los neumáticos se desgastan a través del tiempo, incluso cuando no han sido usados en la calle. Se recomienda cambiar los neumáticos generalmente cada 6 años o más. El calor de los climas cálidos o si carga frecuentemente el vehículo puede acelerar el proceso de desgaste. El período en que fue fabricado el neumático (el mes y el año) se indican mediante un número de 4 dígitos. Consulte la sección Etiqueta de neumáticos en la página 8-24.

▼ Neumático de repuesto temporal

Por lo menos una vez al mes verifique el neumático de repuesto temporal para confirmar que esté bien colocado y correctamente inflado.

NOTA

El estado del neumático de repuesto temporal se deteriora gradualmente incluso si no ha sido usado.

El neumático de repuesto temporal es más fácil de manipular debido a su diseño que es más liviano y pequeño que un neumático convencional. Este neumático debe ser usado sólo para una emergencia y sólo para distancias cortas.

Utilice el neumático de repuesto temporal sólo hasta que se repare el neumático convencional, lo cual debe ser lo antes posible.

Consulte la sección Neumáticos en la página 9-7.

PRECAUCIÓN

- No use su llanta de neumático de repuesto temporal con un neumático para nieve o un neumático convencional. Ninguno de ambos calzará correctamente y se puede dañar el neumático y la llanta.
- El neumático de repuesto temporal tiene una vida útil de menos de 5.000 km (3.000 millas). La vida útil puede ser menor dependiendo de las condiciones de conducción.
- El neumático de repuesto temporal es para uso limitado, sin embargo, cuando aparece la banda sólida indicadora de desgaste de neumático, cambie por otro neumático de repuesto temporal con las mismas características (página 6-34).

NOTA

Los neumáticos se desgastan a través del tiempo, incluso cuando no han sido usados en la calle. Se recomienda cambiar los neumáticos generalmente cada 6 años o más. El calor de los climas cálidos o si carga frecuentemente el vehículo puede acelerar el proceso de desgaste. El período en que fue fabricado el neumático (el mes y el año) se indican mediante un número de 4 dígitos. Consulte la sección Etiqueta de neumáticos en la página 8-24.

▼ Cambio de una llanta

⚠ ADVERTENCIA

Use siempre llantas del tamaño correcto para su vehículo:

Usar una llanta de tamaño equivocado es peligroso. La capacidad de frenado y la maniobrabilidad del vehículo se podría ver afectada, ocasionando la pérdida del control y provocando un accidente.

⚠ PRECAUCIÓN

Una llanta de tamaño incorrecto puede afectar adversamente:

- Calce del neumático
- Duración de la llanta y cojinetes
- Altura del vehículo sobre el suelo
- Separación de las cadenas para nieve
- Calibración del velocímetro
- Reglaje de faros
- Altura del parachoques
- Sistema de monitoreo de presión de neumáticos

NOTA

- Al cambiar la rueda, asegúrese que la nueva es igual que la rueda original de fábrica en diámetro, ancho de la llanta y descentramiento (interior/exterior).
- Para más detalles, consulte a un concesionario autorizado Mazda.

Un balance apropiado de las ruedas le da una mayor comodidad durante la conducción y permite reducir el desgaste de la banda de rodamiento del neumático. Las ruedas desbalanceadas producen vibraciones molestas y desgaste desparejo del neumático, con zonas cóncavas o lisas.

Bombillas

▼ Bombillas

Delantero

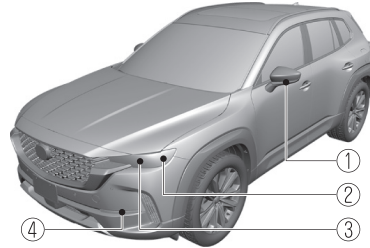

1. Luces de señal de viraje laterales*
2. Luces de posición laterales delanteras
3. Faros (Luces de carretera/luces de cruce)/ Luces de conducción diurna
4. Luces de señales de viraje delanteras/Luces de estacionamiento

Trasero

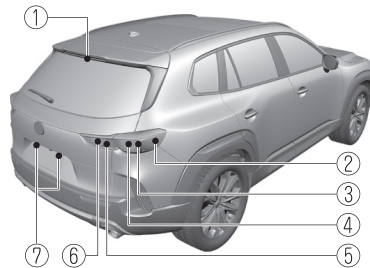

1. Luz de parada de montaje alto
2. Luces de posición laterales traseras
3. Luces de freno/cola
4. Luces de señales de viraje traseras
5. Luces de cola*
6. Luces de marcha atrás
7. Luces de placa de matrícula

▼ Cambio de las bombillas

Todas las bombillas son de tipo LED. La bombilla LED no se puede cambiar sola debido a que es una unidad integrada.

La bombilla LED tiene que ser cambiada con la unidad. Si es necesario un reemplazo, consulte a un concesionario autorizado Mazda.

Ajuste de la orientación de los faros

Si no se puede ajustar el faro mediante el procedimiento siguiente, consulte a un concesionario autorizado Mazda.

1. Asegúrese de que el vehículo tiene el tanque de gasolina lleno y que la zona que rodea al faro no está deformada.
2. Estacione el vehículo en una superficie llana.
3. Siéntese en el asiento del conductor.
4. Haga rebotar el vehículo varias veces.
5. Con un destornillador de cabeza Phillips, gire el tornillo A en cualquier dirección. Recuerde la dirección del giro y el número de vueltas.
6. Gire el perno B el mismo número de vueltas y en la misma dirección que el paso 5.

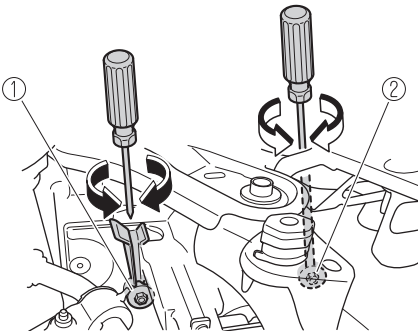

1. Perno de ajuste A

2. Perno de ajuste B

Fusibles

▼ Fusibles

El sistema eléctrico del vehículo está protegido por medio de fusibles.

Si alguna de las luces del vehículo, accesorios o controles no funcionan, inspeccione el protector del circuito correspondiente. Si se ha fundido un fusible, el cable dentro del fusible estará derretido.

Si el mismo fusible se funde nuevamente, evite el uso del sistema eléctrico correspondiente y consulte con un concesionario autorizado Mazda tan pronto como sea posible.

▼ Cambio de fusibles

Cambio de los fusibles del lado izquierdo del vehículo

Si el sistema eléctrico no funciona, inspeccione primero los fusibles del lado izquierdo del vehículo.

1. Asegúrese que el motor está apagado, y que todos los interruptores están desconectados.
2. Abra la cubierta del panel de fusibles.

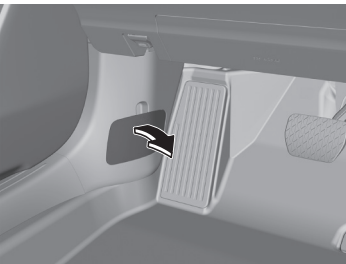

3. Tire del fusible con el extractor de fusibles para quitar fusibles provista

en la caja de fusibles en el compartimiento del motor.

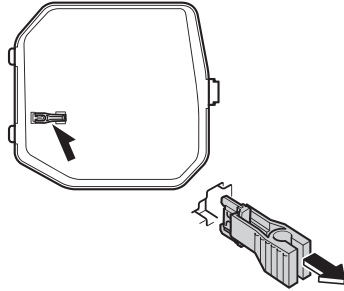

4. Inspeccione el fusible y cámbielo si está fundido.

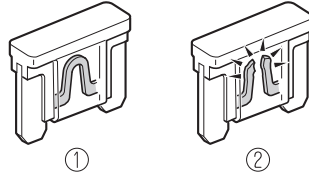

1. Normal
2. Fundido

5. Inserte un fusible nuevo con las mismas especificaciones de amperaje y asegúrese de que ha quedado bien colocado. Si no calza firmemente, haga que un experto lo instale. Consulte a un concesionario autorizado Mazda. Si no hay un fusible de repuesto, use un fusible de la misma clase de un circuito que no se esté usando normalmente para el funcionamiento del vehículo, por ejemplo, circuito de audio o de conectores de accesorios.

⚠ PRECAUCIÓN

Cambie siempre un fusible por un fusible genuino Mazda o equivalente del mismo valor. De lo contrario, se puede dañar el sistema eléctrico.

6. Vuelva a instalar la cubierta y asegúrese que está bien instalada.

Cambio de los fusibles debajo del cofre

Si los faros u otras piezas eléctricas del vehículo no funcionan y los fusibles están en buenas condiciones, revise el bloque de fusibles que se encuentra debajo del cofre.

Si un fusible se ha fundido, se lo debe cambiar. Siga los siguientes pasos:

1. Asegúrese que el motor está apagado, y que todos los interruptores están desconectados.
2. Desmontar la cubierta del bloque de fusibles.

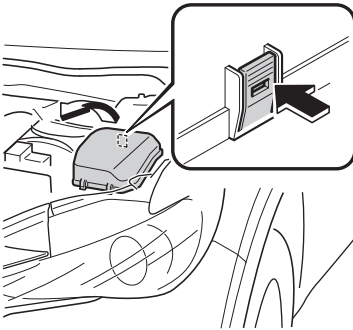

3. Si hay un fusible diferente del fusible MAIN fundido, cámbielo por uno nuevo con **las mismas especificaciones de amperaje.**

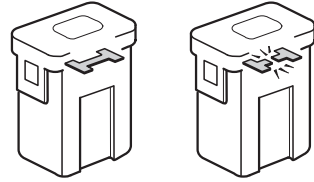

①

②

1. Normal
2. Fundido

⚠ ADVERTENCIA

No cambie el fusible principal usted mismo. Haga que un concesionario autorizado Mazda realice el cambio:

Es peligroso que Ud. cambie el fusible MAIN debido a que es un fusible de alto voltaje. Si el cambio no se realiza bien puede provocar golpes eléctricos o un cortocircuito y provocar un incendio.

4. Vuelva a instalar la cubierta y asegúrese que está bien instalada.

Mantenimiento del propietario

▼ Descripción del panel de fusibles

Bloque de fusibles (Compartimiento del motor)

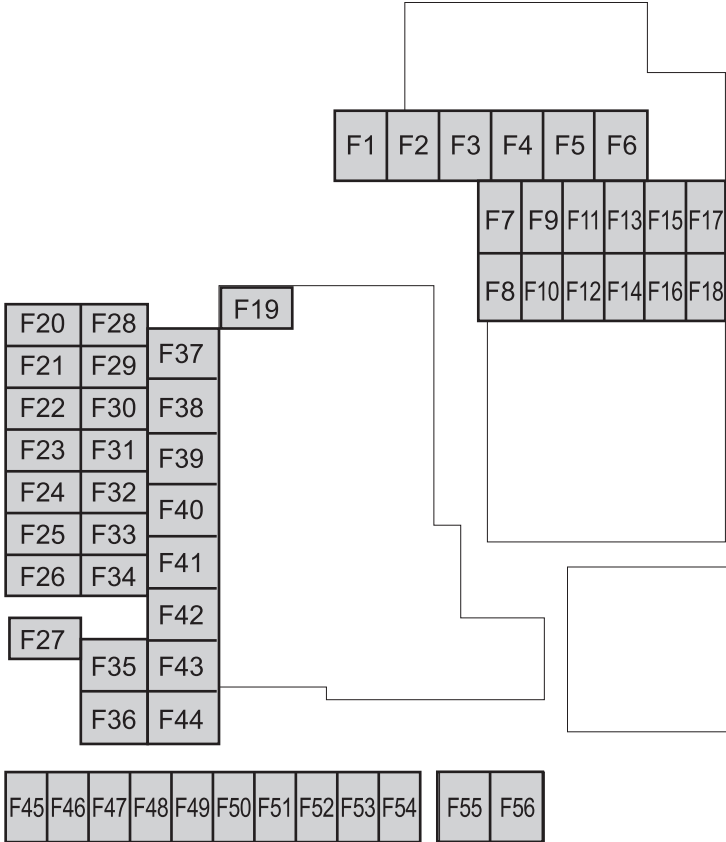

N.º	CAPACIDAD DEL FUSIBLE	CIRCUITO PROTEGIDO
F1	—	—
F2	20 A	Anticongelante para el limpiaparabrisas*
F3	30 A	Sistema de control del motor
F4	20 A	S-VT
F5	40 A	Sistema de control del motor
F6	—	—

N.º	CAPACIDAD DEL FUSIBLE	CIRCUITO PROTEGIDO
F7	20 A	Bomba de combustible
F8	15 A	Sistema de control del motor
F9	15 A	Sistema de control de transmisión
F10	10 A	Sistema de control del motor
F11	7,5 A	Acondicionador de aire
F12	15 A	Sistema de control del motor
F13	—	—
F14	15 A	Bomba de agua eléctrica*
F15	—	—
F16	15 A	Para protección de varios circuitos
F17	—	—
F18	15 A	Para protección de varios circuitos
F19	60 A	Sistema de dirección asistida
F20	15 A	Faro (Izquierda) 1
F21	15 A	Faro (Derecha) 1
F22	15 A	Sistema sin llave
F23	30 A	ABS, sistema de control de estabilidad dinámica
F24	15 A	Faro (Izquierda) 2
F25	15 A	Faro (Derecha) 2
F26	7,5 A	Diagnósticos a bordo
F27	25 A	Para protección de varios circuitos
F28	25 A	Para protección de varios circuitos
F29	15 A	Lavaparabrisas
F30	15 A	Puertos auxiliares
F31	15 A	Bocina
F32	—	—
F33	—	—
F34	—	—
F35	50A	ABS, sistema de control de estabilidad dinámica
F36	—	—
F37	30 A	Desempañador de luneta trasera
F38	50 A	Para protección de varios circuitos

Mantenimiento del propietario

N.º	CAPACIDAD DEL FUSIBLE	CIRCUITO PROTEGIDO
F39	—	—
F40	40 A	Acondicionador de aire
F41	30 A	Audio*
F42	20 A	Limpiaparabrisas
F43	30 A	Ventilador del radiador*
F44	30 A	Motor de arranque
F45	10 A	Sistema de control del motor
F46	15 A	Audio
F47	15 A	Para protección de varios circuitos
F48	7,5 A	Bolsa de aire
F49	15 A	Panel de instrumentos
F50	15 A	Luz interior
F51	15 A	Techo corredizo panorámico*
F52	15 A	Techo corredizo panorámico*
F53	15 A	Sistema de control del motor
F54	15 A	i-ACTIVSENSE
F55	50 A	Para protección de varios circuitos
F56	—	—

Bloque de fusibles (Lado izquierdo)

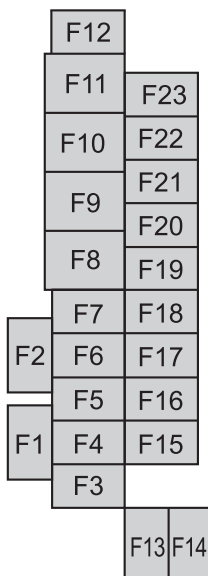

N.º	CAPACIDAD DEL FUSIBLE	CIRCUITO PROTEGIDO
F1	—	—
F2	—	—
F3	20 A	Calefacción del asiento delantera*
F4	15 A	Cerraduras eléctricas de puertas (conductor)
F5	15 A	Cerraduras eléctricas de puertas (Acompañante)
F6	20 A	Calefacción del asiento trasera*
F7	25 A	Compuerta trasera eléctrica*
F8	30 A	Asiento eléctrico (acompañante)*
F9	30 A	Ventanillas eléctricas (conductor)
F10	30 A	Ventanillas eléctricas (acompañante)
F11	30 A	Asiento eléctrico (conductor)*
F12	—	—
F13	15 A	Audio
F14	25 A	Audio

Mantenimiento del propietario

N.º	CAPACIDAD DEL FUSIBLE	CIRCUITO PROTEGIDO
F15	15 A	Bloqueo de compuerta trasera
F16	15 A	Iluminación
F17	10 A	Luces de freno
F18	10 A	Luces de marcha atrás
F19	10 A	Luces de señales de viraje traseras
F20	10 A	Luces de cola
F21	10 A	Luces de cola
F22	7,5 A	Bolsa de aire*
F23	—	—

Cuidado exterior

▼ Cuidado exterior

La pintura de su Mazda es el resultado de lo más avanzado en composición de pinturas y métodos de aplicación.

Sin embargo, si no tiene cuidado los problemas del medio ambiente pueden dañar las propiedades de la pintura.

A continuación siguen algunos ejemplos de problemas y consejos sobre como solucionarlos.

Quemadura o decoloración causadas por la lluvia ácida o industrial

Ocurrencia

La polución industrial y las emisiones de los vehículos liberadas al aire se mezclan con la lluvia y el rocío para formar ácidos. Estos ácidos pueden caer sobre la terminación del vehículo. Al evaporarse el agua, el ácido se concentra y puede dañar la terminación.

Cuanto más tiempo permanezca el ácido sobre la carrocería, mayor será la posibilidad de que sufra daños.

Prevención

Es necesario que lave y encere su vehículo para proteger su terminación de acuerdo con las instrucciones en esta sección. Estos pasos los debe realizar inmediatamente que sospeche que ha caído lluvia ácida sobre el vehículo.

Daños causados por excrementos de aves, insectos o savia de árboles

Ocurrencia

Los excrementos de las aves contienen ácidos. Si no se limpian pueden dañar la capa transparente y la base de color de la pintura del vehículo.

Los insectos que quedan pegados a la superficie de la pintura y se descomponen, forman compuestos corrosivos. Si no se limpian estos compuestos pueden dañar la capa transparente y la base de color de la pintura del vehículo.

La savia de los árboles se endurecerá y quedará pegada a la pintura. Si raspa la savia una vez que se haya endurecido, la pintura se podría desprender junto con la savia.

Prevención

Es necesario que lave y encere bien su Mazda para proteger su terminación de acuerdo con las instrucciones en esta sección. Esto lo debe realizar tan pronto como sea posible.

Los excrementos de las aves los puede limpiar con una esponja suave y agua. Si estuviera de viaje y no tuviera una a mano, moje un papel tisú para limpiarlos. Deberá encerar el área limpiada de acuerdo con las instrucciones en esta sección. Los insectos y la savia de los árboles también se pueden limpiar con una esponja suave y agua o con un limpiador químico en venta en comercios.

Cuidado de la apariencia

Otro método es cubrir la zona afectada con un periódico húmedo durante 1 a 2 horas. Después retire el periódico y limpie los restos con agua.

Marcas de agua

Ocurrencia

La lluvia, niebla, rocío e incluso el agua corriente pueden contener minerales perjudiciales como sales y limo. Si se moja la superficie del vehículo con agua conteniendo estos minerales, al evaporarse los minerales se concentrarán y endurecerán formando aros blancos. Esos aros pueden dañar la pintura de su vehículo.

Prevención

Es necesario que lave y encere su vehículo para proteger su terminación de acuerdo con las instrucciones en esta sección. Estos pasos los debe realizar inmediatamente que encuentre marcas de agua en la pintura de su vehículo.

Picaduras en la pintura

Ocurrencia

Las picaduras en la pintura ocurren cuando una piedra que los neumáticos de otro vehículo ha levantado por el aire, golpea su vehículo.

Cómo evitar picaduras en la pintura

Manteniendo una distancia segura entre su vehículo y el de adelante podrá reducir las posibilidades de sufrir picaduras en la pintura debidas a piedras levantadas por el aire.

NOTA

- La distancia de seguridad para no sufrir picaduras en la pintura varía con la velocidad del vehículo. Por ejemplo, conduciendo a 90 km/h (56 mph), la distancia de seguridad es 50 metros (164 pies).
- A bajas temperaturas la pintura de un vehículo se endurece más. Esto aumenta las posibilidades de sufrir picaduras en la pintura.
- Las picaduras en la pintura en su Mazda dan lugar a la formación de óxido. Antes que esto ocurra, repare los daños usando pintura para retoques de Mazda de acuerdo con las instrucciones en esta sección. De no reparar el área afectada se podrían originar daños mayores y la reparación podría resultar más costosa.

Siga **todas** las instrucciones en la etiqueta del limpiador químico o pulidor usado para el vehículo. Lea todas las advertencias y precauciones.

▼ Mantenimiento del acabado

Lavado

PRECAUCIÓN

- Antes de levantar las hojas del limpiaparabrisas, siga siempre el procedimiento para mover las hojas del limpiaparabrisas. De lo contrario, una hoja del limpiaparabrisas, un brazo del limpiaparabrisas o el capó podrían resultar dañados. Consulte la sección Cambio de las hojas del limpiaparabrisas (en la página 6-23) para conocer el procedimiento para mover las hojas del limpiaparabrisas a la posición de servicio.

- Cuando el encendido está conectado y la palanca del limpiaparabrisas está en la posición AUTO, los limpiaparabrisas pueden funcionar automáticamente en los siguientes casos:
 - El área del parabrisas encima del sensor de lluvia se toca o limpia con un paño.
 - El parabrisas o el área del sensor de lluvia en la cabina es golpeado.

Cuando el encendido está conectado y la palanca del limpiaparabrisas está en la posición AUTO, no toque el parabrisas ni los limpiaparabrisas. De lo contrario, los limpiaparabrisas funcionarán automáticamente, lo que podría atrapar sus dedos o dañar los limpiaparabrisas.

Al quitar el hielo o la nieve, o al limpiar el parabrisas, asegúrese siempre de que la palanca del limpiaparabrisas esté en la posición OFF.

- No derrame agua en el compartimiento del motor. De lo contrario, podría resultar en problemas de arranque del motor o daños en partes eléctricas.
- Al lavar y encerar el vehículo, tenga mucho cuidado de no hacer demasiada fuerza en una sola área del techo del vehículo o la antena. De lo contrario, se podría dañar el vehículo o la antena.
- Asegúrese que la tapa del llenador de combustible está cerrada y las puertas están cerradas con seguro. De lo contrario, la tapa del llenador de combustible se podría abrir a la fuerza con el agua a presión causándole daños al vehículo o a la tapa del llenador de combustible.

Para proteger el acabado de la oxidación y el deterioro, lave su Mazda cuidadosamente y frecuentemente al menos una vez al mes con agua tibia o fría.

Si lava mal el vehículo, podría rayar la superficie de la pintura. A continuación se indican algunos ejemplos sobre cuando pueden ocurrir rayaduras.

La superficie de la pintura podría resultar con rayaduras cuando:

- Se lava el vehículo sin primero enjuagar el polvo y otras partículas extrañas.
- Se lava el vehículo con un paño áspero, seco o sucio.
- Se lava el vehículo en un lavadero automático de coches que usa cepillos sucios o demasiado duros.
- Se usan limpiadores o ceras que contienen abrasivos.

NOTA

- Mazda no se hace responsable por rayaduras causadas por lavaderos automáticos de coches o por lavar el vehículo siguiendo procedimientos inadecuados.
- Las rayaduras son más visibles en vehículos de colores oscuros.

Para minimizar las rayaduras en el acabado de la pintura del vehículo:

- Antes de lavar, enjuague el polvo u otras partículas extrañas usando agua tibia o fría.
- Use abundante agua tibia o fría y un paño suave para lavar el vehículo. No use un paño de nylon.
- Frote suavemente al lavar o secar el vehículo.

Cuidado de la apariencia

- Lleve su vehículo únicamente a un lavadero automático de coches que mantenga correctamente sus cepillos.
- No use limpiadores o ceras que contengan abrasivos.

PRECAUCIÓN

➤ No emplee ningún tipo de esponja de metal, limpiador abrasivo, ni detergentes fuertes que contengan reactivos cáusticos o alcalinos para limpiar las partes de aluminio cromadas o anodizadas. La capa protectora se puede dañar; también los limpiadores y detergentes pueden decolorar o deteriorar la pintura.

Elimine especialmente la sal, el polvo, el lodo u otras materias que se hayan acumulado en el lado inferior de los guardabarros y asegúrese que los orificios de drenaje de la parte inferior de las puertas y paneles están limpios.

El acabado de los vehículos puede dañarse por el polvo, los insectos muertos, la savia de los árboles, la contaminación industrial, el excremento de pájaros y otros, si éstos permanecen largo tiempo sobre la pintura del vehículo. Si no fuera suficiente limpiarlo con agua use un jabón para lavado de coches suave.

Enjuague usando bastante agua fría o tibia. No deje que el jabón se seque sobre el vehículo.

Después de lavar el vehículo, séquelo bien con un trapo limpio para evitar que se marque al secarse las gotas de agua.

ADVERTENCIA

Seque los frenos que se humedecen conduciendo lentamente el vehículo, liberando el pedal del acelerador y aplicando ligeramente los frenos varias veces hasta que el rendimiento de los frenos vuelva a la normalidad:

Conducir con los frenos mojados es peligroso. La distancia de frenado aumenta o el vehículo se puede ir hacia un lado al frenar lo cual resultará en un accidente grave. Frenar ligeramente indicará si los frenos se vieron afectados.

Al usar un lavadero automático

- Retraiga los espejos de puerta.
- Los cepillos del lavadero automático pueden reducir el lustre de la pintura o deteriorar la pintura.

Al usar un sistema de lavador de automóviles con agua a alta presión

Dependiendo del tipo de máquina de lavado de automóviles existen lavadores de automóviles con agua a alta presión y temperatura de agua alta. Si la tobera del lavador de automóviles se pone demasiado cerca del vehículo, la fuerza del chorro puede dañar o deformar las molduras, afectar el sellado de las partes, y permitir que entre agua. Mantenga suficiente distancia (30 cm (12 pulg.) o más) entre la tobera y el vehículo. Además, no transcurra mucho tiempo aplicando el chorro en la misma área del vehículo, y tenga cuidado al aplicar el chorro entre hendiduras de las puertas y alrededor de las ventanillas.

Encerado

Deberá encerar el vehículo cuando note que el agua ya no forma

pequeñas cuentas al caer sobre la pintura.

Siempre lave y seque bien el vehículo antes de encerarlo. Además de encerar la carrocería, encere los adornos metálicos para mantener el lustre.

1. Use cera que no contenga abrasivos.
La cera con abrasivos quitará la pintura y podría dañar las piezas metálicas brillantes.
2. Use una cera natural de buena calidad para metales, mica y colores sólidos.
3. Al encerar, cubra parejamente con la esponja suministrada o un paño suave.
4. Limpie la cera con un paño suave.

NOTA

Los quitamanchas usados para limpiar aceite, alquitrán y materiales similares quitan también la cera. Vuelva a encerar estas zonas incluso si el resto del vehículo no lo necesita.

▼ Retoque de pintura dañada

Los rayones profundos o los golpes de piedras en la pintura se deben reparar inmediatamente. El metal de la carrocería expuesto se puede oxidar rápidamente y puede resultar en una reparación más costosa.

PRECAUCIÓN

Si su Mazda se daña y piezas metálicas necesitan ser reparadas o cambiadas, se debe asegurar que en el taller se le aplica pintura anticorrosiva a todas las piezas de metal, nuevas y reparadas. Esto ayudará a evitar que se oxiden.

▼ Cuidado de las partes brillantes

- Use un limpiador de alquitrán para limpiar el alquitrán de la carretera o

los insectos. Nunca use un cuchillo o herramienta similar.

- Proteja las superficies de metales brillantes de la corrosión cubriéndolas con una capa de cera o un protector de cromo y lustrándolas hasta dejarlas brillantes.
- En invierno o en zonas costeras cubra las partes metálicas brillantes con una capa abundante de cera o protector. También puede cubrir las partes con vaselina de petróleo no corrosiva o algún otro compuesto protector.

PRECAUCIÓN

No emplee ningún tipo de esponja de metal, limpiador abrasivo, ni detergentes fuertes que contengan reactivos cáusticos o alcalinos para limpiar las partes de aluminio cromadas o anodizadas. Esto resultará en un daño de la capa protectora de la carrocería y en la decoloración o deterioro de la pintura.

▼ Mantenimiento del chasis

Los productos químicos o la sal usada para eliminar el hielo y la nieve, y solventes para controlar la tierra pueden acumularse debajo en el chasis. Si no se limpian, aceleran la oxidación y el deterioro de piezas como la tubería de combustible, bastidor, paneles del piso y el sistema de escape, incluso si han sido recubiertos con material anticorrosivo.

Limpie cuidadosamente con agua tibia o fría el chasis y el interior de los guardabarros al final de cada invierno.

Cuidado de la apariencia

También es recomendable hacerlo todos los meses.

Prestar especial atención en estas zonas pues acumulan barro y suciedad con facilidad. **Será peor mojar la suciedad y no sacarla que dejarla como está.**

El borde inferior de las puertas, paneles y miembros del bastidor tienen orificios de drenaje que no se deben obstruir. El agua acumulada en su interior facilita su oxidación.

ADVERTENCIA

Seque los frenos que se humedecen conduciendo lentamente el vehículo, liberando el pedal del acelerador y aplicando ligeramente los frenos varias veces hasta que el rendimiento de los frenos vuelva a la normalidad:

Conducir con los frenos mojados es peligroso. La distancia de frenado aumenta o el vehículo se puede ir hacia un lado al frenar lo cual resultará en un accidente grave. Frenar ligeramente indicará si los frenos se vieron afectados.

▼ **Mantenimiento de las ruedas de aluminio**

Las ruedas de aluminio tienen una cubierta protectora. Tenga mucho cuidado de proteger esta cubierta protectora.

PRECAUCIÓN

No use ningún detergente que no sea un detergente suave. Antes de usar un detergente, verifique los ingredientes. De lo contrario, el producto puede decolorar o manchar las ruedas de aluminio.

NOTA

- No use ningún limpiador abrasivo, compuesto para lustrado, solvente o cepillo de alambre para la limpieza de las ruedas de aluminio. Esto dañará la cubierta protectora.
- Use siempre una esponja o paño suave para limpiar las ruedas. Enjuague cuidadosamente las ruedas con agua tibia o fría. Limpie las ruedas luego de conducir por carreteras polvorientas o que tengan sal para evitar la corrosión.
- Evite lavar su vehículo con máquinas de lavado de coches que usen cepillos duros y de alta velocidad.
- **(Vehículo con ruedas de 20 pulgadas)**
Si sus ruedas de aluminio pierden lustre, aplique cera que no contenga ningún elemento abrasivo.

▼ **Mantenimiento de partes de plástico**

- Al limpiar los lentes de plástico de las luces, no use gasolina, queroseno, alcohol rectificado, pintura, diluyente, detergentes altamente ácidos, o detergentes muy alcalinos. De lo contrario, estos agentes químicos puede decolorar o dañar las superficies resultando en una significativa pérdida de la funcionalidad. Si las partes de plástico quedan inadvertidamente expuestas a uno de estos agentes químicos, enjuáguelas inmediatamente con agua.
- Si las partes de plástico como los paragolpes quedan inadvertidamente expuestos a agentes químicos o líquidos como combustible, aceite, refrigerante del motor o líquido de batería, se podrían decolorar, manchar o despintar. Limpie cualquiera de los

agentes químicos o líquidos usando inmediatamente un paño suave.

- Dependiendo del tipo de máquina de lavado de automóviles a alta presión existen lavadores de automóviles con agua a alta presión y temperatura de agua alta. Si la tobera de la máquina de lavado de automóviles se encuentra demasiado cerca del vehículo o apunta a un área por un período de tiempo extenso, podría deformar las partes plásticas o dañar la pintura.
- No use cera que contenga otros componentes (de pulido). De lo contrario, se podría resultar en daños a la pintura.
- Además, no use una herramienta eléctrica o neumática para aplicar la cera. De lo contrario, el calor generado por la fricción podría resultar en una deformación de las partes plásticas o daños a la pintura.

Cuidado interior

▼ Cuidado interior

ADVERTENCIA

No salpique agua en la cabina:

Salpicar agua en la cabina del vehículo es peligroso porque dispositivos eléctricos como el audio y los interruptores se pueden mojar como resultado de un malfuncionamiento o fuego en el vehículo.

NOTA

- No limpie el interior usando alcohol, blanqueador con cloro, o solventes orgánicos como diluyente, benceno y gasolina. De lo contrario, podría decolorarse o mancharse.
- Limpiar fuerte con un cepillo duro o paño puede provocar daños.

Si el interior del vehículo se ensucia con uno de los siguientes, límpielo inmediatamente usando un paño seco. Dejarlo sin limpiar puede causar decoloración, manchas, rajaduras o desprendimiento del revestimiento, y hará que sea difícil de limpiar más adelante.

- Bebidas o fragancias
- Grasa o aceite
- Suciedad

▼ Mantenimiento del cinturón de seguridad

1. Limpie el área sucia frotando suavemente con un paño suave mojado en detergente suave (aprox. 5%) diluido en agua.
2. Limpie el resto de detergente usando un paño mojado en agua limpia y escúrralo bien.

3. Antes de retraer los cinturones de seguridad que han sido limpiados, séquelos cuidadosamente y asegúrese que no estén mojados.

ADVERTENCIA

Si un cinturón de seguridad está rasgado o desgastado, hágalo cambiar en un concesionario autorizado Mazda:

Si se usa un cinturón de seguridad en esas condiciones, no podrá funcionar con toda su capacidad lo que resultará en heridas graves o la muerte.

Use un detergente suave para eliminar la suciedad de un cinturón de seguridad:

Si se usan solventes orgánicos para limpiar los cinturones de seguridad o estos quedan manchados o desteñidos, existe la posibilidad de que se debiliten y como resultado, podrían no funcionar con toda su capacidad lo que puede resultar en heridas graves o la muerte.

NOTA

Limpie los cinturones de seguridad diligentemente si se ensucian. Dejarlos sin limpiar hará difícil limpiarlos más adelante, y podría afectar el funcionamiento correcto del cinturón de seguridad.

▼ **Mantenimiento del tapizado de vinilo**

Limpie el polvo y la tierra del tapizado de vinilo usando un cepillo o un aspirador.

Limpie la suciedad del tapizado de vinilo usando un limpiador de tapizados de cuero y vinilo.

▼ **Mantenimiento del tapizado**

1. Limpie el área sucia frotando suavemente con un paño suave mojado en detergente suave (aprox. 5%) diluido en agua.
2. Limpie el resto de detergente usando un paño mojado en agua limpia y escúrralo bien.

▼ **Mantenimiento del tapizado de cuero***

1. Elimine el polvo y la arena usando una aspiradora.
2. Limpie el área sucia con un paño suave y adecuado, un limpiador especial o un paño suave empapado en detergente suave (aprox. 5%) diluido en agua.
3. Limpie el resto de detergente usando un paño mojado en agua limpia y escúrralo bien.
4. Elimine la humedad con un paño seco y suave y permita que el cuero se seque bien en un área a la sombra bien ventilada. Si el cuero se humedece con la lluvia, elimine la humedad y séquelo tan pronto como sea posible.

NOTA

- Debido a que el cuero genuino es un material natural, su superficie no es uniforme y puede tener cicatrices, rasguños y arrugas.
- Para mantener la calidad por el máximo tiempo posible, se recomienda mantener periódicamente, aproximadamente dos veces al año.
- Si el tapizado de cuero hace contacto con uno de los siguientes, límpielo inmediatamente. Dejar sin limpiarlo podría causar desgaste prematuro, moho o manchas.

- Arena y suciedad
- Grasa o aceite, como la de crema de manos
- Alcohol, como el de cosméticos o elementos para el cabello
- Si el tapizado de cuero se humedece, elimine la humedad con un paño seco. La humedad restante en la superficie puede provocar deterioros como endurecimiento y encogimiento.
- La exposición directa a los rayos de sol por períodos prolongados puede provocar endurecimiento y encogimiento. Al estacionar el automóvil bajo los rayos directos del sol por períodos prolongados, proteja del sol el interior usando un protector contra el sol.
- No deje productos de vinilo sobre el tapizado de cuero durante largo tiempo. Podrían afectar la calidad del cuero y el color del mismo. Si la temperatura de la cabina sube mucho, el vinilo se puede deteriorar y adherir al cuero genuino.

▼ Mantenimiento de partes de plástico

PRECAUCIÓN

No use agentes de pulido. Dependiendo de los ingredientes del producto, pueden causar decoloración, manchas, rajaduras o desprendimiento del revestimiento.

▼ Mantenimiento de la parte de arriba del panel de instrumentos (almohadilla suave)

Se usa un material extremadamente suave para la superficie de la almohadilla suave. Si se frota con fuerza la superficie de almohadilla suave con un paño seco, podría

resultar en que se dañe la superficie y dejar marcas de rayas blancas.

1. Limpie el área sucia frotando suavemente con un paño suave mojado en detergente suave (aprox. 5%) diluido con agua.
2. Limpie el resto de detergente usando un paño mojado en agua limpia y escúrralo bien.

▼ Mantenimiento de exhibición de conducción activa*

La hoja a prueba de polvo tiene un revestimiento. Al limpiar, no use un paño duro ni áspero, tampoco lo limpie con detergente. Además, si se salpica la exhibición de conducción activa con un solvente químico, límpiela inmediatamente. La hoja a prueba de polvo se podrían dañar y el revestimiento de la superficie se podría rayar. Use un paño suave y fino como los usados para limpiar gafas.

NOTA

Se recomienda usar aire comprimido para limpiar la hoja a prueba de polvo.

▼ Mantenimiento del panel

Si un panel se ensucia, límpielo con un paño suave empapado en agua limpia y escurrido cuidadosamente.

Si fuera necesario limpiar más algunas áreas, use el siguiente procedimiento:

1. Limpie el área sucia frotando suavemente con un paño suave mojado en detergente suave (aprox. 5 %) diluido con agua.
2. Limpie el resto de detergente usando un paño mojado en agua limpia y escúrralo bien.

NOTA

Tenga mucho cuidado al limpiar los paneles de superficie brillante y partes metálicas como los enchapados pues se podrían rayar fácilmente.

Cuidado de la apariencia

▼ Limpieza del interior de los vidrios

Si los vidrios se cubrieran con una película aceitosa, grasosa o de cera, deberán limpiarse con un limpiador de vidrios. Siga las instrucciones indicadas en el envase del limpiador.

PRECAUCIÓN

- No raspe ni raye el interior del vidrio de la ventana. Se podrían dañar los filamentos térmicos y las líneas de la antena.
- Al lavar el interior del vidrio de la ventana, use un paño suave mojado en agua tibia y limpie suavemente los filamentos térmicos y las líneas de la antena.
El uso de productos de limpieza para vidrios podría dañar los filamentos térmicos y las líneas de la antena.

▼ Limpieza de alfombras del piso

Las alfombras del piso de caucho deben ser limpiadas sólo con jabón suave y agua.

ADVERTENCIA

No use limpiadores de caucho, como limpiadores o abrillantadores de neumáticos, al limpiar las alfombras del piso de caucho:

Limpiar las alfombras de caucho con productos para limpieza de caucho hace que las alfombras del piso se vuelvan resbalosas.

Esto puede causar un accidente al pisar el pedal del acelerador o del freno o al subir o bajar del vehículo.

Después de desmontar las alfombras del piso para limpiezas, siempre vuelva a instalarla correctamente (página 3-56).

Información útil para saber que hacer en caso que surja un problema con el vehículo.

Estacionando en caso de emergencia..... 7-2

Estacionando en caso de emergencia..... 7-2

Neumático desinflado..... 7-3

Neumático de repuesto y almacenamiento de herramientas..... 7-3
Cambiando un neumático desinflado.....7-5

Se descarga la batería..... 7-12

Arranque con cables puente..... 7-12

Arranque de emergencia..... 7-15

Arrancando un motor ahogado..... 7-15
Arranque empujando..... 7-15

Sobrecalentamiento..... 7-16

Sobrecalentamiento..... 7-16

Remolque de emergencia..... 7-18

Descripción del remolque.... 7-18

Ganchos de amarre*7-19

Advertencia/indicadores y advertencias sonoras..... 7-21

Si se enciende o destella una de las luces de advertencia.....7-21
Mensaje indicado en la exhibición multinformación.....7-34
La advertencia sonora está activada..... 7-38

Cuando no se puede abrir la compuerta trasera..... 7-44

Cuando no se puede abrir la compuerta trasera..... 7-44

Exhibición de conducción activa no funciona..... 7-45

Si la exhibición de conducción activa no funciona*7-45

Los limpiaparabrisas funcionan a alta velocidad..... 7-46

Los limpiaparabrisas funcionan a alta velocidad..... 7-46

Estacionando en caso de emergencia

▼ Estacionando en caso de emergencia

El indicador de aviso de peligro se debe usar cuando se estaciona el vehículo en o cerca del borde de la carretera en una emergencia.

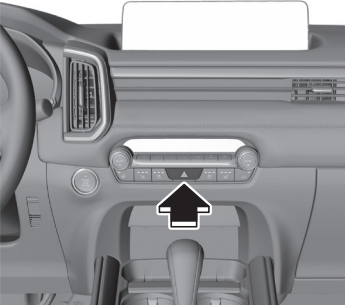

El indicador de aviso de peligro sirve para alertar a los demás conductores que su vehículo se encuentra en una situación de peligro para el tráfico y tienen que conducir con cuidado cuando están cerca.



Oprima el indicador de aviso de peligro y todas las señales de viraje, destellarán. El indicador de aviso de peligro en el panel de instrumentos destella simultáneamente.

NOTA

- Las señales de viraje no pueden funcionar cuando el indicador de aviso de peligro está funcionando.

- Verifique las reglamentaciones locales acerca del uso de las luces de advertencia de peligro mientras se remolca el vehículo para verificar que no está violando ninguna ley.

Neumático de repuesto y almacenamiento de herramientas

▼ Neumático de repuesto y almacenamiento de herramientas

El neumático de repuesto y las herramientas están almacenadas en los lugares indicados en el diagrama.

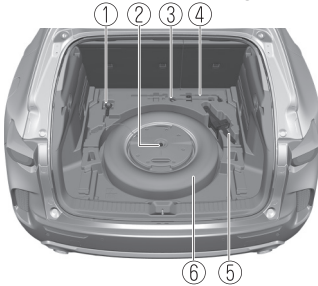

1. Aro de remolque*
2. Perno de sujeción del neumático de repuesto
3. Palanca del gato
4. Llave de tuercas
5. Gato
6. Neumático de repuesto

▼ Gato

Para retirar el gato

1. Saque la alfombra para equipajes.

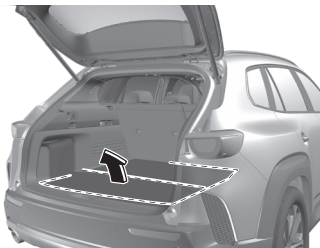

2. Retire el gato.

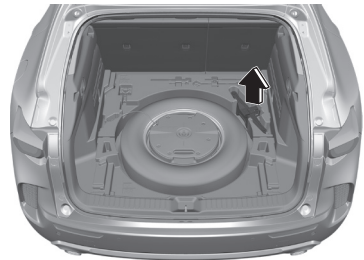

Para guardar el gato

Realice el procedimiento inverso al desmontaje.

Mantenimiento

- Mantenga siempre el gato limpio.
- Asegúrese que las partes móviles se mantengan libres de polvo u óxido.
- Asegúrese que la rosca del tornillo esté correctamente lubricada.

▼ Neumático de repuesto

Su Mazda tiene un neumático de repuesto temporal.

El neumático de repuesto temporal es de menor tamaño y más liviano que un neumático convencional y fue diseñado para usarse solamente en casos de emergencia. Este neumático de repuesto temporal se debe usar solamente por períodos de tiempo MUY cortos. Los neumáticos de repuesto temporales NO deben usarse para trayectos largos o por períodos extensos.

⚠ ADVERTENCIA

No instale el neumático de repuesto temporal en las ruedas delanteras (ruedas de tracción):

Conducir con el neumático de repuesto temporal en las ruedas delanteras de tracción es peligroso. La maniobrabilidad se verá afectada. Puede perder el control del vehículo, especialmente en caminos con hielo o nieve, y sufrir un accidente. Cambie uno de los neumáticos normales a la rueda delantera e instale el neumático de repuesto temporal atrás.

⚠ PRECAUCIÓN

- Cuando use el neumático de repuesto temporal, la estabilidad en la conducción puede disminuir comparado cuando se usa sólo el neumático normal. Conduzca con cuidado.
- Para no dañar el neumático de repuesto temporal o el vehículo, tenga en cuenta las siguientes precauciones:
 - No conduzca a más de 80 km/h (50 mph).
 - Evite conducir sobre obstáculos. Además, no utilice un servicio de lavado de coches automático. Como el diámetro de este neumático de repuesto es inferior al de uno normal, la altura del suelo del vehículo es menor.
 - No utilice cadenas para nieve en este neumático, la cadena no encajará correctamente.
 - Este neumático de repuesto temporal se ha diseñado especialmente para usar en su Mazda, no debe utilizarse en otros vehículos.

- Use sólo un neumático de repuesto temporal a la vez en su vehículo.

Para sacar el neumático de repuesto

1. Saque la alfombra para equipajes.

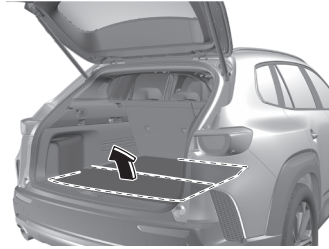

2. **(Vehículos con subwoofer)**
Desenchufe el conector del subwoofer.

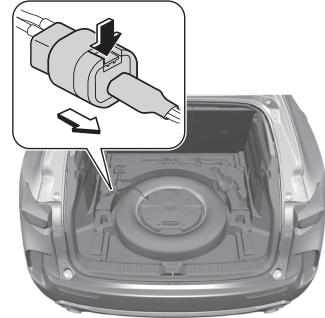

NOTA

Podría ser necesario realizar más fuerza para desenchufar el conector. Asegúrese de apretar firmemente la lengüeta.

3. **(Vehículos con subwoofer)**
Gire el perno de sujeción del neumático de repuesto hacia la

izquierda y retire el subwoofer y el neumático de repuesto.



(Vehículos sin subwoofer)

Gire el perno de sujeción del neumático de repuesto hacia la izquierda y desmonte el neumático de repuesto.

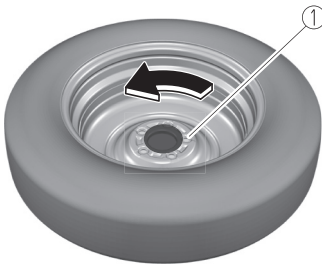

1. Perno de sujeción del neumático de repuesto

NOTA

Si el perno de sujeción del neumático de repuesto no se puede aflojar, sujete el borde del neumático y gírelo hacia la izquierda hasta que el perno de sujeción del neumático de repuesto rote.

Para asegurar el neumático de repuesto

Almacene el neumático de repuesto en el orden inverso al desmontaje. Después de almacenar, verificar que el neumático de repuesto está seguro.

Cambiando un neumático desinflado

▼ Cambiando un neumático desinflado

NOTA

Si mientras conduce ocurriera algo de lo siguiente, podría deberse a un neumático desinflado.

- Es difícil conducir.
- El vehículo comienza vibrar excesivamente.
- El vehículo tira hacia un lado.

Si tiene un neumático desinflado, conduzca el vehículo lentamente hasta afuera del camino y estacione en una superficie nivelada para cambiar el neumático.

Detenerse en medio o en el borde de un camino con mucho tráfico es peligroso.

! ADVERTENCIA

Tenga cuidado de seguir las instrucciones para cambiar un neumático:

Cambiar un neumático es peligroso si no se realiza correctamente. El vehículo se puede escapar del gato y herir a alguien.

Ninguna persona debe colocar ninguna parte de su cuerpo debajo de un vehículo que esté siendo sostenido por un gato.

Neumático desinflado

Nunca permita que haya nadie dentro de un vehículo cuando esté siendo sostenido mediante un gato:

Permitir que una persona permanezca dentro del vehículo cuando este está siendo sostenido mediante un gato es peligroso. El ocupante podría hacer que el vehículo se caiga resultando en heridas serias.

NOTA

Asegúrese que el gato está bien lubricado antes de usarlo.

1. Estacione el vehículo en una superficie dura, plana fuera del camino y levante firmemente el freno de estacionamiento.
2. Cambie a Estacionamiento (P) y apague el motor.
3. Encienda el indicador de aviso de peligro.
4. Haga que los pasajeros bajen de vehículo y se alejen del mismo y del tránsito.
5. Retire el equipaje, el gato, las herramientas y el neumático de repuesto (página 7-3).
6. Bloquee la rueda en diagonal opuesta al neumático a cambiar. Al bloquear una rueda, coloque un bloque de rueda delante y detrás del neumático.

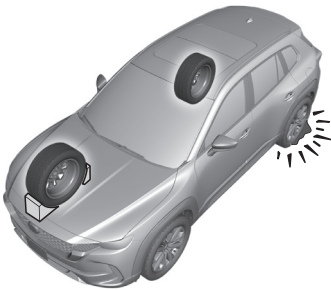

NOTA

Al bloquear un neumático, use una roca o bloque de madera de tamaño suficiente como para sostener a la rueda en su lugar.

▼ Desmontando un neumático desinflado

! ADVERTENCIA

Cuando levante un vehículo con un gato, siempre ponga la palanca selectora en posición P, aplique el freno de estacionamiento y coloque las cuñas en una posición diagonalmente opuesta al gato:

Cambiar un neumático desinflado sin usar cuñas es peligroso debido a que el vehículo podría moverse y caer del gato incluso si la palanca selectora está en la posición P, lo que podría dar lugar a un accidente.

1. Afloje las tuercas de orejeta girándolas una vuelta hacia la izquierda, sin quitar ninguna tuerca de orejeta, hasta que el neumático se haya levantado del suelo.

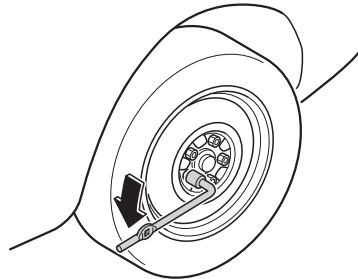

NOTA

Si su Mazda está equipado con las tuercas de orejeta antirrobo opcionales, se debe utilizar una llave especial para desbloquear la tuerca de orejeta con seguro de cada rueda. Para más detalles, consulte la sección Tuercas de orejeta con seguro en la página 7-9.

2. Coloque el gato en el suelo.
3. Gire el tornillo del gato en la dirección indicada en la figura y ajuste la cabeza del gato de manera que quede cerca de la posición del gato.

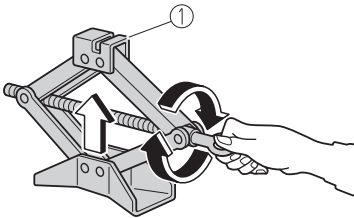

1. Cabeza del gato

4. Inserte el gato debajo de la posición del gato más cercana al neumático que se quiere cambiar con la cabeza del gato en ángulo recto a la posición del gato.

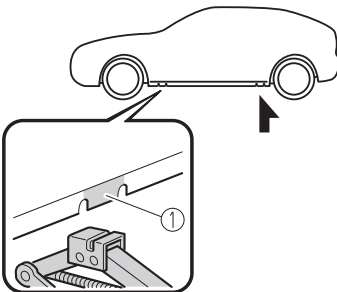

1. Posición de instalación del gato

5. Continúe levantando la cabeza del gato gradualmente girando el tornillo con su mano hasta que la cabeza del gato quede insertada en la posición del gato.

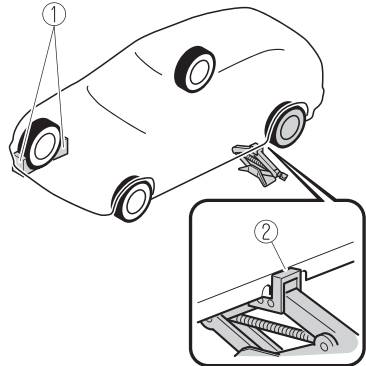

1. Cuñas
2. Posición de instalación del gato

⚠ ADVERTENCIA

Use solamente los puntos de instalación delanteros y traseros recomendados en este manual: Instalar el gato en una posición diferente de las recomendadas en este manual es peligroso. El vehículo podría escaparse del gato y provocar heridas graves o incluso la muerte. Use solamente los puntos de instalación delanteros y traseros recomendados en este manual.

Neumático desinflado

No levante el vehículo usando el gato en una posición diferente de la posición del gato designada ni coloque ningún objeto en o debajo del gato:

Levantar el vehículo usando el gato en una posición diferente de la posición del gato designada o colocar objetos en o debajo del gato es peligroso pues se podría deformar la carrocería del vehículo o el vehículo podría caerse del gato resultando en un accidente.

Use sólo el gato incluido en su Mazda:

Usar un gato que no fue diseñado para su Mazda puede ser peligroso. El vehículo se puede escapar del gato y herir a alguien.

Nunca coloque objetos debajo del gato:

Levantar el vehículo con un objeto debajo del gato es peligroso. El gato se podría resbalar y alguien podría resultar herido por el gato o el vehículo al caer.

NOTA

Al elevar la cabeza del gato a la posición de elevación y alinear la ranura de la cabeza del gato con el riel debajo de la carrocería del vehículo, la parte superior de la cabeza del gato hace contacto con la parte inferior de la carrocería del vehículo sin que el riel entre en contacto con la parte inferior de la ranura.

6. Inserte la palanca del gato y coloque la llave de tuercas de orejeta en el gato.

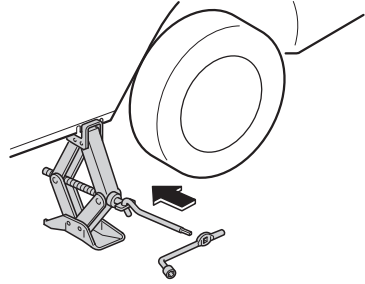

7. Gírela la palanca del gato hacia la derecha y levante el vehículo lo suficientemente alto como para instalar el neumático de repuesto. Antes de quitar las tuercas de orejeta, verifique que el vehículo se encuentre en una posición estable y que no se deslice o mueva.

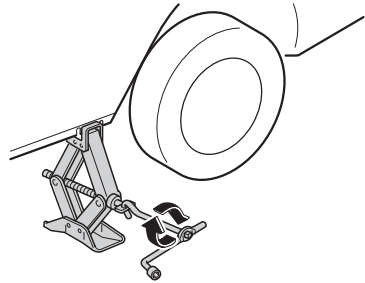

⚠ ADVERTENCIA

No levante el vehículo usando el gato más de lo necesario:

Levantar el vehículo usando el gato más de lo necesario es peligroso pues podría desestabilizar el vehículo resultando en un accidente.

No arranque el motor o sacuda el vehículo mientras está siendo levantado usando el gato:

Arrancar el motor o sacudir el vehículo mientras está siendo levantado usando el gato es peligroso pues podría hacer que el vehículo se caiga resultando en un accidente.

Nunca se meta debajo del vehículo mientras está siendo levantado usando el gato:

Meterse debajo del vehículo mientras está siendo levantado usando el gato es peligroso pues podría resultar en la muerte o heridas graves si el vehículo se cae del gato.

- Quite las tuercas de orejeta girándolas hacia la izquierda y quite la rueda y la tapa central.

▼ **Tuercas de orejeta con seguro**

Si su Mazda está equipado con las tuercas de orejeta antirrobo opcionales, se debe utilizar una llave especial para desbloquear la tuerca de orejeta con seguro de cada rueda. La llave se guarda en la guantera, en el compartimento de almacenamiento de la consola central, en la caja de almacenamiento o en el baúl. Registre la llave y las tuercas de orejeta con el fabricante llenando la tarjeta de registro y enviándola por correo usando el sobre adjunto. En caso de pérdida de la llave, consulte a un concesionario autorizado Mazda o utilice el formulario de pedido del fabricante para solicitar una nueva llave.

Las tuercas de orejeta antirrobo no se pueden instalar en una rueda de repuesto de acero. Al instalar un neumático de repuesto temporal, use

una de las tuercas de orejeta originales en lugar de la tuerca de orejeta con seguro. Las tuercas de orejeta originales se guardan en el interior de su Mazda.

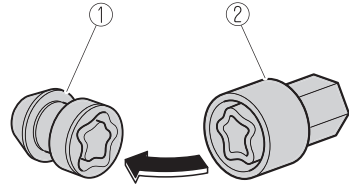

- Tuerca de orejeta antirrobo
- Llave especial

Para sacar una tuerca de orejeta antirrobo

- Obtenga la llave especial para la tuerca de orejetas antirrobo.
- Coloque la llave especial sobre la tuerca de orejeta antirrobo, y asegúrese de mantener la llave derecha. Si se tuerce la llave en ángulo, puede dañar la llave y la tuerca. No use una llave de golpe.
- Coloque la llave de tuercas sobre la llave y haga presión. Gire la llave hacia la izquierda para quitar la tuerca.

Para instalar la tuerca de orejeta antirrobo

- Coloque la llave especial sobre la tuerca, y asegúrese de mantener la llave derecha. Si se tuerce la llave en ángulo, puede dañar la llave y la tuerca. No use una llave de golpe.
- Coloque la llave de tuercas sobre la llave especial y haga presión; gírela hacia la derecha.

Par de apriete de tuerca	
N·m (kgf·m, ft·lbf)	108—147 (12—14, 80—108)

Neumático desinflado

▼ Montaje del neumático de repuesto

1. Limpie el polvo y la mugre de las superficies de montaje de la rueda y el cubo, incluyendo las cabezas de los pernos, con un paño.

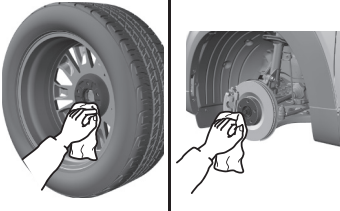

! ADVERTENCIA

Asegúrese que las superficies de montaje de la rueda, el cubo y las tuercas de orejeta estén limpias antes de cambiar o volver a colocar los neumáticos:

Al cambiar o volver a colocar un neumático, es peligroso si no se limpia el polvo y la mugre de las superficies de montaje de la rueda, el cubo y los pernos del cubo. Las tuercas de orejeta se pueden aflojar durante la conducción y hacer que el neumático se salga, resultando en un accidente.

2. Instale el neumático de repuesto en su posición.

3. Instale las tuercas de orejeta con el borde biselado hacia adentro y ajústelas a mano.

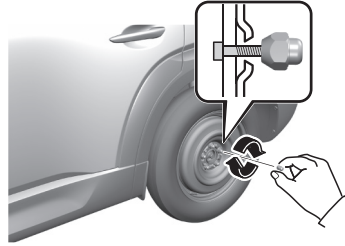

! ADVERTENCIA

No aplique aceite o grasa a los pernos y tuercas de orejeta y no apriete las tuercas de orejeta más del par de apriete recomendado: Aplicar aceite o grasa a los pernos y tuercas de orejeta es peligroso. Las tuercas de orejeta se pueden aflojar durante la conducción y hacer que el neumático se salga, resultando en un accidente. Además, los pernos y tuercas de orejeta se pueden dañar si se aprietan más de lo necesario.

4. Gire la palanca del gato hacia la izquierda utilizando la llave de tuercas de orejeta y baje el vehículo.
5. Use la llave de tuercas de orejeta para apretar las tuercas en el orden indicado.

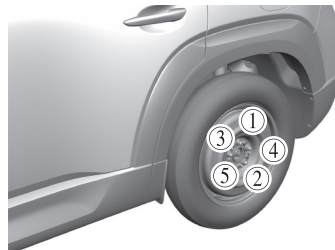

Si se tienen dudas de haber apretado firmemente las tuercas de orejeta, verifíquelas con un concesionario autorizado Mazda.

Par de apriete de tuerca	
N·m (kgf·m, ft·lbf)	108—147 (12—14, 80—108)

ADVERTENCIA

Siempre asegurar y apretar correctamente las tuercas de orejeta:

Es peligroso que las tuercas de orejeta no estén bien ajustadas o estén flojas. La rueda puede sacudirse o salirse. Esto puede resultar en la pérdida de control del vehículo y provocar un accidente grave.

Verifique que las tuercas sean las mismas que desmontó o cámbielas por otras con rosca métrica de la misma medida:

Los espárragos y tuercas de orejeta de su Mazda tienen rosca métrica, usar una tuerca o espárrago no métrico es peligroso. La instalación de una tuerca de rosca no métrica en un espárrago métrico no asegura la rueda al cubo y daña el espárrago, y podría ocasionar la pérdida de la rueda provocando un accidente.

6. Retire la tapa central golpeándola ligeramente desde la parte trasera de la rueda con la llave de tuercas de orejeta.
7. Guarde el neumático desinflado y/o dañado en el área de carga trasera.
8. Retire los bloques de rueda y almacene las herramientas y el gato.

9. Verifique la presión de inflado. Consulte la sección Neumáticos en la página 9-7.
10. Haga reparar o cambiar el neumático desinflado lo antes posible.

ADVERTENCIA

No conduzca con ningún neumático con la presión de aire incorrecta:

Es peligroso conducir con los neumáticos inflados a una presión de aire incorrecta. Los neumáticos con presión de aire incorrecta pueden afectar la conducción y resultar en un accidente. Cuando verifique la presión de aire de los neumáticos normales también verifique el neumático de repuesto.

NOTA

Para evitar que el gato y la bolsa de herramientas hagan ruido cuando se conduce el vehículo, se deben almacenar correctamente.

Arranque con cables puente

▼ Arranque con cables puente

El arranque con cables puente es peligroso si se hace incorrectamente. Siga el procedimiento cuidadosamente. Si no se siente seguro para hacer el arranque con cables puente, se recomienda acudir a un servicio técnico competente para que realice el trabajo.

ADVERTENCIA



Siga estas precauciones con cuidado:

Para asegurarse la manipulación correcta y segura de la batería, lea las siguientes precauciones cuidadosamente antes de usar la batería o inspeccionarla.



Mantenga las llamas y chispas lejos de las celdas abiertas de la batería y no permita que las herramientas metálicas hagan contacto con el terminal positivo (+) o negativo (-) de la batería cuando trabaje próximo a una batería. No permita que el terminal positivo (+) haga contacto con la carrocería del vehículo:

Las llamas y chispas próximas a las celdas de baterías abiertas son peligrosas. El gas hidrógeno producido durante el funcionamiento normal de la batería puede prenderse fuego y hacer que la batería explote. Una batería que explote puede provocarle heridas y quemaduras graves. Mantenga todas las llamas incluyendo los cigarrillos y chispas alejados de las celdas de baterías abiertas.



Mantenga todas las llamas y chispas alejadas de las celdas abiertas de batería, ya que éstas producen gas de hidrógeno al cargar la batería o al añadir líquido de batería:

Las llamas y chispas próximas a las celdas de baterías abiertas son peligrosas. El gas hidrógeno producido durante el funcionamiento normal de la batería puede prenderse fuego y hacer que la batería explote. Una batería que explote puede provocar heridas y quemaduras graves. Mantenga todas las llamas incluyendo los cigarrillos y chispas alejados de las celdas de baterías abiertas.

No arranque con cables puente una batería congelada o si el nivel de fluido está muy bajo:

Es peligroso arrancar con cables puente una batería congelada o si el nivel de fluido está muy bajo. La batería puede romperse o explotar, provocando heridas graves.

Conecte el cable negativo a un buen punto a tierra lejos de la batería:

Es peligroso conectar el extremo del segundo cable puente al terminal negativo (-) de la batería descargada.

Una chispa puede hacer que el gas alrededor de la batería haga explosión y le provoque heridas graves.

Pase los cables puente lejos de las partes que se moverán:

Es peligroso conectar un cable puente cerca o a piezas en movimiento (ventiladores de enfriamiento, correas). El cable podría ser enganchado por el motor al arrancar y provocarle heridas graves.

⚠ PRECAUCIÓN

Se debe usar solo un sistema de cable puente de 12 V. Si se usa una alimentación de corriente de 24 V (por ejemplo si se usan dos baterías de 12 V en serie o un generador de motor de 24 V) se pueden dañar el motor de arranque de 12 V, el sistema de encendido y demás piezas eléctricas, a tal punto que no se puedan reparar.

1. Mueva el vehículo de la batería de refuerzo de modo que su batería esté lo más cerca posible de la batería de su vehículo.
2. Asegúrese de que la alimentación, como la de los faros y el acondicionador de aire, esté desconectada.
3. Retire la cubierta de la batería.

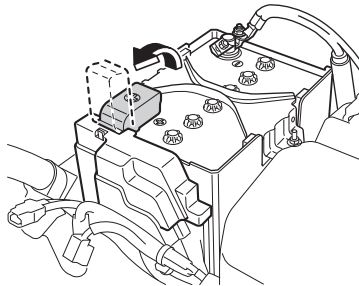

4. Apague el motor del vehículo de la batería de refuerzo y conecte los cables de conexión en el siguiente orden.
Asegúrese de que los cables de conexión estén bien conectados para que no se desconecten debido a las vibraciones del motor.

1.º cable

① Terminal positivo (+) en la batería descargada

② Terminal positivo (+) en la batería del vehículo de la batería de refuerzo

2.º cable

③ Terminal negativo (-) en la batería del vehículo de la batería de refuerzo

Se descarga la batería

- ④ Ubicación mostrada en la figura (no conectar al terminal negativo (-) de la batería)

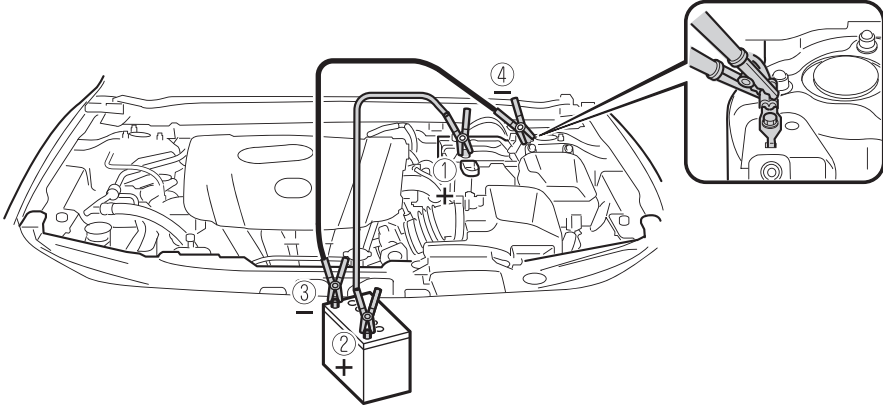

5. Arranque el motor del vehículo de la batería de refuerzo y acelere.
6. Arranque el motor de su vehículo. Deje los motores encendidos durante unos 3 minutos para cargar temporalmente la batería de su vehículo.
7. Desconecte los cables de conexión en el orden inverso al de su conexión.
8. Instale la cubierta de la batería.
9. Haga inspeccionar su vehículo por un concesionario autorizado Mazda tan pronto como sea posible.

Arrancando un motor ahogado

▼ Arrancando un motor ahogado

Si el motor no arranca, puede estar ahogado (demasiado combustible en los cilindros).

Siga este procedimiento:

1. Si el motor no arranca en 5 segundos en el primer intento, espere 10 segundos e intente de nuevo.
2. Verifique que se ha levantado el freno de estacionamiento.
3. Pise el pedal del acelerador a fondo y manténgalo pisando.
4. Pise el pedal de frenos, luego oprima el arranque a botón. Si el motor arranca, suelte el acelerador inmediatamente pues el motor puede pasarse de revoluciones rápidamente.
5. Si el motor no arranca, sin pisar el acelerador, intente arrancarlo.

Si no se arranca el motor usando el procedimiento anterior, haga inspeccionar su vehículo por un concesionario autorizado Mazda.

Arranque empujando

▼ Arranque empujando

No se debe arrancar empujando su Mazda.

ADVERTENCIA

Nunca se debe remolcar un vehículo para arrancarlo:

Es peligroso remolcar un vehículo para arrancarlo. El vehículo remolcado puede impulsarse bruscamente hacia adelante cuando arranque el motor, haciendo que los 2 vehículos choquen. Los ocupantes podrían resultar heridos.

NOTA

No se puede arrancar un vehículo con transmisión automática empujándolo.

Sobrecalentamiento

▼ Sobrecalentamiento

Si el medidor de temperatura del refrigerante de motor indica un sobrecalentamiento y la indicación de advertencia de temperatura alta de refrigerante del motor se exhibe, el vehículo pierde potencia o se escuchan detonaciones fuertes o golpes, probablemente el motor se ha sobrecalentado.

⚠ ADVERTENCIA



Estacione en un lugar seguro, luego desconecte la llave de encendido y asegúrese que el ventilador no está funcionando antes de trabajar cerca del ventilador de enfriamiento:

Trabajar cerca de un ventilador de enfriamiento cuando está funcionando es peligroso. El ventilador puede continuar funcionando indefinidamente incluso si el motor se ha parado y la temperatura del compartimiento del motor es alta. El ventilador podría golpearlo y herirlo gravemente.



No se debe abrir ninguna tapa del sistema de enfriamiento con el motor y el radiador calientes:

Cuando el motor y el radiador están calientes, el refrigerante caliente y el vapor pueden salir con fuerza y provocarles heridas graves.

Abra el cofre SOLO cuando no salga más vapor del motor:

El vapor del motor sobrecalentado es peligroso. El vapor que sale puede provocarles quemaduras graves.

Si el medidor de temperatura del refrigerante de motor indica un sobrecalentamiento y la indicación de advertencia de temperatura de refrigerante del motor alta se exhibe:

1. Conduzca cuidadosamente hasta el borde de la carretera y estacione el vehículo.
2. Cambiar a estacionamiento (P).
3. Levante el freno de estacionamiento.
4. Apague el acondicionador de aire.
5. Verifique sale refrigerante o vapor el compartimiento del motor.

Si sale vapor del compartimiento del motor:

No se acerque a la parte delantera del vehículo. Pare el motor. Espere hasta que el vapor se termine, luego abra el cofre y arranque el motor.

Si no sale refrigerante o vapor:

Abra el cofre y haga funcionar el motor en la marcha en vacío hasta que el motor se enfríe.

⚠ PRECAUCIÓN

Si el ventilador de enfriamiento no funciona mientras el motor está funcionando, la temperatura del motor aumentará. Apague el motor y llave a un concesionario autorizado Mazda.

6. Asegúrese que el ventilador de enfriamiento está funcionando, luego apague el motor después de que la temperatura haya disminuido.

7. Cuando esté frío, verifique el nivel de refrigerante.
Si está bajo, revise por pérdidas de refrigerante en el radiador y mangueras.

Si encuentra una pérdida u otros daños, o si todavía está perdiendo refrigerante:

Apague el motor y llave a un concesionario autorizado Mazda.

SKYACTIV-G 2.5

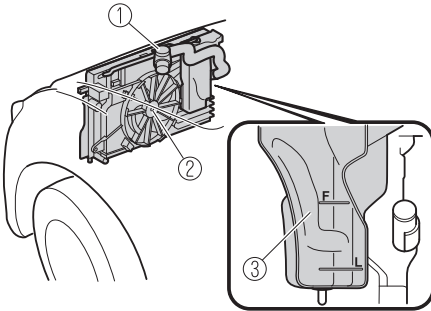

1. Tapón del sistema de enfriamiento
2. Ventilador del radiador
3. Depósito de refrigerante

SKYACTIV-G 2.5T

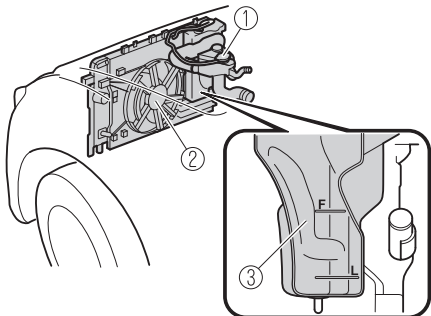

1. Tapón del sistema de enfriamiento
2. Ventilador del radiador

3. Depósito de refrigerante

Si no encuentra problemas, el motor está frío, y no hay pérdidas evidentes:
Agregue cuidadosamente refrigerante de acuerdo a lo necesario (página 6-19).

⚠ PRECAUCIÓN

Si el motor se sobrecalienta con frecuencia se debe verificar el sistema de enfriamiento. Si no se repara, el motor se puede dañar. Consulte a un concesionario autorizado Mazda.

Descripción del remolque

▼ Descripción del remolque

Si fuera necesario remolcar su vehículo, solicite la ayuda de un concesionario autorizado Mazda o de un servicio comercial de auxilio en la carretera.

Se debe levantar y remolcar correctamente el vehículo para evitar que se dañe. Especialmente al remolcar un vehículo AWD, donde todas las ruedas están conectadas a la transmisión, es absolutamente esencial el transporte correcto del vehículo para evitar que se dañe el sistema de transmisión. Se deben tener en cuenta las leyes nacionales y locales.

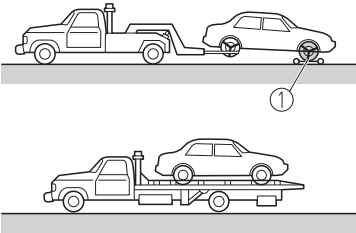

1. Plataforma rodante

Se deben remolcar los vehículos con FWD con las ruedas de tracción (ruedas delanteras) levantadas. Si hay un daño importante o si no es posible remolcar el vehículo con las ruedas levantadas, se debe utilizar una plataforma rodante.

Cuando se remolca el vehículo con FWD con las ruedas traseras apoyadas en el suelo, se debe soltar el freno de estacionamiento.

Consulte la sección Freno de estacionamiento eléctrico (EPB) en la página 4-71.

Un vehículo con AWD al ser remolcado debe tener todas las ruedas levantadas del piso.

⚠ ADVERTENCIA

Siempre remolque un vehículo con AWD con todas las cuatro ruedas levantadas del piso:

Remolcar el vehículo con AWD con las ruedas delanteras o traseras en el piso es peligroso debido a que la transmisión podría resultar dañada, o el vehículo podría salirse del camión de remolque y provocar un accidente. Si la transmisión está dañada, transporte el vehículo sobre una camión de remolque tipo plataforma.

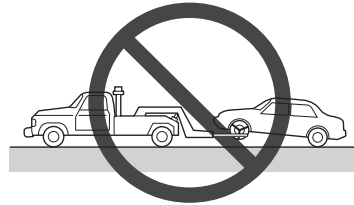

⚠ PRECAUCIÓN

➤ No remolque el vehículo apuntando hacia atrás con las ruedas de tracción en el suelo. Esto puede dañar la transmisión.

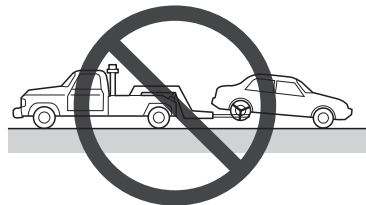

- No se debe remolcar con una cadena de suspensión. Esto puede dañar su vehículo. Se debe usar un levantador de rueda o una plataforma.

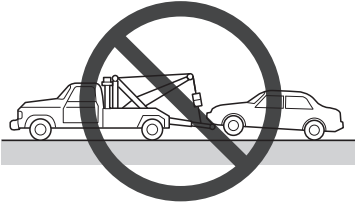

- Si no puede soltar el freno de estacionamiento al remolcar el vehículo, transporte el vehículo con todos los neumáticos delanteros y traseros levantados del piso tal como se observa en la figura. Si el vehículo es remolcado sin levantar los neumáticos del piso, el sistema de frenos podría resultar dañado.

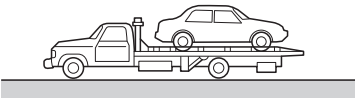
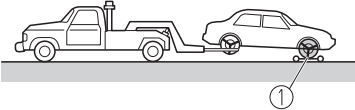

1. Plataforma rodante

Ganchos de amarre*

▼ Ganchos de amarre

⚠ PRECAUCIÓN

No use los ganchos de amarre delantero y trasero para remolcar el vehículo.

Han sido diseñados sólo para asegurar el vehículo a un buque de carga durante el transporte.

Usar los ganchos de amarre para cualquier otro propósito puede resultar en que se dañe el vehículo.

1. Retire el aro de remolque y la llave de tuercas del compartimiento para equipajes (página 7-3).
2. Envuelva un destornillador de cabeza plana o herramienta similar con un paño suave para no dañar el paragolpes pintado y abra la tapa localizada en el paragolpes delantero o trasero.

Delantero



Remolque de emergencia

Trasero

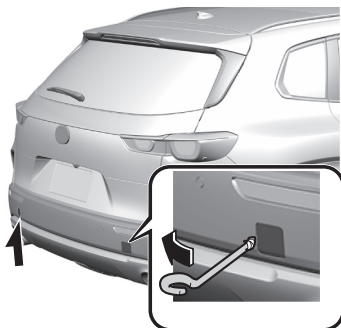

! PRECAUCIÓN

No use fuerza en exceso ya que podría dañar la tapa o rayar la superficie pintada del paragolpes.

NOTA

Desmonte completamente la tapa y guárdela de manera de no perderla.

3. Instale firmemente el aro de amarre usando la llave de tuercas.

Delantero

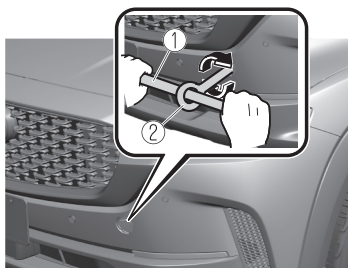

1. Llave de tuercas

2. Aro de remolque

Trasero

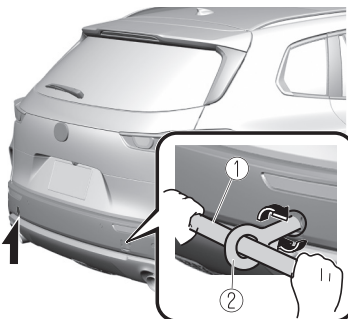

1. Llave de tuercas
2. Aro de remolque
4. Enganche la cuerda de amarre en el aro de amarre.

! PRECAUCIÓN

Si el aro de amarre no está bien seguro, se podría aflojar o desenganchar del paragolpes al remolcar el vehículo. Asegúrese que el aro de amarre está bien seguro en el paragolpes.

Si se enciende o destella una de las luces de advertencia

▼ Si se enciende o destella una de las luces de advertencia

Si alguna de las luces de advertencia se enciende/destella, realice la acción adecuada para cada luz. No hay problema en que se apague la luz, sin embargo si la luz no se apaga o si se enciende/destella otra vez, consulte a un concesionario autorizado Mazda. Los detalles de algunas advertencias se pueden visualizar en la exhibición central o en la exhibición de multinformación del grupo de instrumentos.

Exhibición central

1. Seleccione "Información" en la pantalla de inicio.
2. Seleccione "Monitor de estado de vehículo".
3. Seleccione la advertencia aplicable para ver los detalles de la advertencia.

NOTA

También puede mostrar la advertencia actual deslizando la perilla de comando a la izquierda mientras se encuentra en la pantalla de inicio de la exhibición central.

Exhibición de multinformación

1. Oprima el interruptor INFO en el interruptor del volante para visualizar la pantalla de indicación de advertencia. Consulte la sección Exhibición de multinformación en la página 4-20.

▼ Indicación de advertencia/ advertencia del sistema de frenos



Esta luz de advertencia tiene las siguientes funciones:

Inspección de luz de advertencia

Para una comprobación del funcionamiento, asegúrese de que la luz se enciende al colocar el encendido en ON y se apaga unos segundos después o cuando se arranca el motor.

Cuando se enciende la luz

Si la luz de advertencia del sistema de frenos permanece encendida, el líquido de freno puede estar bajo o puede existir un problema con el sistema de frenos. Estacione inmediatamente el vehículo en un lugar seguro y consulte a un concesionario autorizado Mazda. Consulte la sección Control del nivel de líquido de frenos en la página 6-21.

ADVERTENCIA

No conduzca el vehículo con la luz de advertencia del sistema de frenos encendida. Consulte a un concesionario autorizado Mazda para que inspeccione los frenos tan pronto como sea posible:

Es peligroso seguir conduciendo cuando la luz de advertencia del sistema de frenos está encendida. Esta indica que los frenos pueden no funcionar o fallar en cualquier momento. Si estas luces permanecen encendidas, después de verificar que el freno de estacionamiento haya sido liberado completamente, haga inspeccionar los frenos inmediatamente.

PRECAUCIÓN

➤ Además, la efectividad del frenado puede disminuir por lo tanto podría ser necesario pisar el pedal de frenos más fuertemente de lo normal para parar el vehículo.

▼ Advertencia del sistema electrónico de distribución de fuerza de frenos



Si la unidad de control electrónico de distribución de fuerza de frenos determina que alguno de los componentes están funcionando incorrectamente, la unidad de control encenderá simultáneamente la advertencia del sistema de frenos y la advertencia del ABS. El problema

seguramente será en el sistema electrónico de distribución de fuerza de frenos.

ADVERTENCIA

No conduzca el vehículo con la luz de advertencia del sistema de frenos y la luz de advertencia del ABS encendidas. Haga remolcar el vehículo hasta un concesionario autorizado Mazda para que inspeccione los frenos tan pronto como sea posible:

Conducir con la luz de advertencia del ABS y la luz de advertencia de frenos encendidas simultáneamente es peligroso.

Cuando ambas luces están encendidas, las ruedas traseras se pueden bloquear más rápidamente en caso de una parada de emergencia que en circunstancias normales.

▼ Indicación de advertencia/ advertencia de sistema de carga



Si la luz de advertencia se enciende mientras conduce, indica un malfuncionamiento del alternador o del sistema de carga.

Conduzca a un costado del camino y estacione lejos de tránsito. Consulte a un concesionario autorizado Mazda.

PRECAUCIÓN

No continúe conduciendo cuando la luz de advertencia del sistema de carga esté encendida debido a que el motor se puede parar inesperadamente.

Advertencia/indicadores y advertencias sonoras

▼ Indicación de advertencia/ Advertencia del aceite del motor



Esta luz de advertencia indica que hay poca presión de aceite en el motor.

! PRECAUCIÓN

No haga funcionar el motor si la presión de aceite está baja. De lo contrario, se puede producir un daño importante en el motor.

Si la luz se enciende o la indicación de advertencia se exhibe mientras conduce:

1. Conduzca a un costado del camino y estacione lejos de tránsito sobre una superficie nivelada.
2. Apague el motor y espere 5 minutos para que el aceite vuelva al depósito de aceite.
3. Inspeccione el nivel de aceite del motor (página 6-18). Si estuviera bajo, agregue la cantidad apropiada de aceite de motor teniendo cuidado de no sobrellenar.

! PRECAUCIÓN

No haga funcionar el motor si el nivel de aceite está bajo. De lo contrario, se puede producir un daño importante en el motor.

4. Arranque el motor y verifique la luz de advertencia.

Si la luz sigue encendida a pesar de que el nivel de aceite es normal o después de agregar aceite, detenga el motor inmediatamente y remolque su

vehículo al concesionario autorizado Mazda más cercano.

▼ Indicación de advertencia de temperatura de refrigerante del motor alta



Exhibe si la temperatura del refrigerante del motor ha aumentado excesivamente.

Se exhibe "Temperatura del refrigerante motor elevada. Conduzca lentamente"

Conduzca lentamente para reducir la carga del motor hasta que encuentre un lugar seguro para estacionar el vehículo y espera a que el motor se enfríe.

Se exhibe "Temp. excesiva del refrigerante motor Detenga el vehículo en un lugar seguro"

Esto indica la posibilidad de sobrecalentamiento. Estacione inmediatamente el vehículo en un lugar seguro y pare el motor. Consulte la sección Sobrecalentamiento en la página 7-16.

! PRECAUCIÓN

No conduzca el vehículo con la luz de advertencia de temperatura del refrigerante del motor alta encendida. De lo contrario, se podría dañar el motor.

▼ Indicación/Indicador de mal funcionamiento de la dirección asistida



Se exhibe el mensaje si la dirección asistida eléctrica tiene un malfuncionamiento.

Si se exhibe el mensaje, pare el vehículo en un lugar seguro y no use el volante. No hay ningún problema si la indicación se apaga cuando se vuelve a arrancar el motor después de algún tiempo. Si la indicación aparece incluso después de volver a arrancar el motor, contáctese con un concesionario autorizado Mazda si el mensaje se muestra de forma continua.

NOTA

- Si se exhibe el mensaje, la dirección hidráulica no funcionará normalmente. En ese caso, el volante se podrá usar, sin embargo, el funcionamiento se sentirá más pesado de lo normal, o el volante puede vibrar cuando gire.
- Al mover repetidamente el volante hacia la izquierda y derecha con el vehículo estacionado o moviéndose extremadamente lento hará que el sistema de dirección asistida pase al modo de protección que hará que la dirección se sienta pesada, pero eso no indica un problema. Si ocurre eso, estacione el vehículo en un lugar seguro y espere varios minutos para que el sistema vuelva a la normalidad.

▼ Indicación de advertencia/ advertencia ABS



Si la luz de advertencia del ABS sigue encendida cuando se está conduciendo el vehículo, la unidad de control del ABS ha detectado un malfuncionamiento en el sistema. Si esto ocurre, el vehículo funcionará como un sistema de freno normal sin ABS.

Si sucede eso, consulte con un concesionario autorizado Mazda tan pronto como sea posible.

NOTA

- Cuando se hace arrancar el motor usando un cable puente de otra batería, el motor puede funcionar inestablemente y puede encenderse la luz de advertencia del ABS. Si ocurre eso, es el resultado de la batería descargada y no indica un malfuncionamiento del ABS. Recargue la batería.
- El sistema de frenado asistido no funciona mientras la luz de advertencia del ABS está encendida.

▼ Indicación de advertencia principal



La indicación se exhibe si el sistema tiene un mal funcionamiento. Compruebe el motivo de la indicación que aparece en la exhibición central o en la exhibición de multinformación.

Advertencia/indicadores y advertencias sonoras

Consulte la sección Si se enciende o destella una de las luces de advertencia en la página 7-21.

▼ Indicación de advertencia/ Advertencia del sistema de control de frenos



La advertencia se enciende cuando el sistema tiene un malfuncionamiento. Haga inspeccionar su vehículo por un concesionario autorizado Mazda.

▼ Indicación/Indicador de freno de estacionamiento eléctrico (EPB)



Esta luz de advertencia tiene las siguientes funciones:

Inspección de advertencia/indicador de freno de estacionamiento

La luz de advertencia se enciende cuando se aplica el freno de estacionamiento con el encendido en START u ON. Esta luz se deberá apagar cuando se suelta el freno de estacionamiento.

Cuando destella la luz

La luz destella si el freno de estacionamiento eléctrico (EPB) tiene un malfuncionamiento. Si la luz permanece destellando incluso si se acciona el freno de estacionamiento eléctrico (EPB), consulte a un concesionario autorizado Mazda tan pronto como sea posible.

▼ Indicación de advertencia del sistema de priorización del freno



Este mensaje aparece cuando el pedal del acelerador y el pedal del freno se pisan al mismo tiempo durante la conducción. Suelte el pedal del acelerador y pise el pedal de freno.

▼ Indicación/advertencia de verificación del motor



Si esta luz se enciende mientras conduce, el vehículo podría tener un problema. Es importante tener en cuenta las condiciones de conducción cuando se enciende la luz y consulte a un concesionario autorizado Mazda. La luz de advertencia de verificación del motor se podría encender en los siguientes casos:

- El sistema eléctrico del motor tiene un problema.
- El sistema de control de emisiones tiene un problema.
- El tapón de combustible no está o está mal apretado.
- El nivel del tanque de combustible está muy bajo o está por quedarse vacío.

Si la luz de advertencia de verificación del motor permanece encendida, o destella continuamente, no conduzca a alta velocidad y consulte a un concesionario autorizado Mazda tan pronto como sea posible.

ADVERTENCIA

Si la luz de advertencia de verificación del motor se enciende, no desconecte los cables de la batería.

Si los cables de la batería están desconectados y después se vuelven a conectar, el motor podría dañarse e incendiarse.

▼ Indicación de advertencia/ advertencia (ámbar) de la función i-stop*

i-stop

- La luz se enciende/parpadea continuamente si el sistema tiene un problema.
Haga inspeccionar el vehículo por un concesionario autorizado Mazda.

▼ Indicación de advertencia/ Advertencia de transmisión automática

AT

La luz/indicación destellará cuando la transmisión tenga un problema.

PRECAUCIÓN

Si la indicación de advertencia/ advertencia de transmisión automática destella, la transmisión tiene un problema eléctrico. Si continúa conduciendo su Mazda en estas condiciones podría dañar la transmisión. Consulte con un concesionario autorizado Mazda tan pronto como sea posible.

▼ Indicación de advertencia/ advertencia AWD*

AWD

Se muestra "Falla AWD. Sólo en tracción delantera. Haga inspeccionar el vehículo"/Cuando se enciende la luz

La indicación se muestra/la luz se enciende en las siguientes condiciones. El sistema puede tener un malfuncionamiento. Haga verificar el vehículo en un concesionario autorizado Mazda.

- Cuando existe un malfuncionamiento en el sistema AWD.

Se muestra "Carga excesiva del sistema AWD. Conduzca lentamente hasta que la luz se apague. Vehículo ahora en tracción delantera"/Cuando destella la luz

La indicación se muestra/la luz destella en las siguientes condiciones. Estacione el vehículo en un lugar seguro y verifique que la indicación de advertencia se apague/la luz de advertencia deja de destellar, y luego conduzca el vehículo. Consulte a un concesionario autorizado Mazda si se exhibe la indicación continuamente.

- Cuando la temperatura del aceite del diferencial está excesivamente alta.
- Cuando haya una gran diferencia entre la rotación de la rueda delantera y trasera, como cuando intenta mover el vehículo del barro.

Se muestra "El diámetro de los neumáticos no coincide. Veh. en

Advertencia/indicadores y advertencias sonoras

tracción delantera"/Cuando se enciende la luz

La indicación se muestra/la luz se enciende en las siguientes condiciones. Verifique el tamaño o la presión de los 4 neumáticos. Contáctese con un concesionario autorizado Mazda si la indicación permanece encendida o si la luz de advertencia permanece encendida.

- Cuando cualquier diámetro de neumático es diferente.
- Cuando la presión de los neumáticos es incorrecta.

▼ Indicación/Indicador TCS/DSC (se enciende)



Si la luz permanece encendida, el TCS, DSC o el sistema de frenado asistido podría tener un problema y podrían no funcionar correctamente. Consulte sobre el tema con un concesionario autorizado Mazda.

▼ Indicación de advertencia/ Advertencia del sistema de pretensores de cinturones de seguridad/bolsa de aire



Un malfuncionamiento en el sistema se indica si la luz de advertencia destella constantemente, permanece encendida o no se enciende en ningún momento cuando el encendido se gira a ON. Si alguna de estas cosas ocurrieran, consulte a un concesionario autorizado Mazda tan

pronto como sea posible. El sistema no funcionará en caso de accidente.

! ADVERTENCIA

Nunca manipule indebidamente el sistema de las bolsas de aire/ pretensores y siempre realice el servicio y las reparaciones en un concesionario autorizado Mazda:

El mantenimiento realizado por uno mismo o la manipulación indebida del sistema son peligrosos. La bolsa de aire/pretensores se podrían inflar accidentalmente o podrían quedar inutilizables, causándole heridas o incluso la muerte.

▼ Indicación de advertencia/ Advertencia del sistema de monitoreo de presión de neumáticos (TPMS) (destellando)

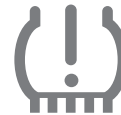

Si hay un problema con el TPMS o si el voltaje de un sensor de presión de neumáticos disminuye, la luz de advertencia del TPMS destella y aparece un mensaje en la exhibición de multinformación. Haga inspeccionar su vehículo por un concesionario autorizado Mazda.

ADVERTENCIA

No conduzca el vehículo a altas velocidades si la luz de advertencia del TPMS se enciende o destella:

Conducir el vehículo a altas velocidades mientras la luz de advertencia del TPMS está encendida o destella es peligroso porque el rendimiento de los frenos y el funcionamiento del volante se verán reducidos. Si el vehículo se conduce a altas velocidades o los frenos se accionan repentinamente, podría provocar un accidente. Aplique gradualmente los frenos para reducir la velocidad del vehículo.

No ignore la luz de advertencia del TPMS cuando esté encendida o destellando:

Continuar conduciendo el vehículo mientras se ignora la iluminación o el destello de la luz de advertencia del TPMS es peligroso porque un neumático puede reventar y provocar un accidente. Tome las medidas adecuadas lo antes posible.

▼ Indicación de advertencia/ advertencia KEY (roja)



Se exhibe "Falla del sistema de acceso sin llave. Haga inspeccionar el vehículo"

Este mensaje se exhibe si el sistema de arranque a botón y la entrada sin llave avanzada tiene un problema. Consulte a un concesionario autorizado Mazda.

PRECAUCIÓN

Si aparece el mensaje o el indicador de arranque a botón (ámbar) destella, el motor podría no arrancar. Si no se puede arrancar el motor, inténtelo arrancar usando la operación de emergencia para arrancar el motor, y haga inspeccionar el vehículo en un concesionario autorizado Mazda tan pronto como sea posible. Consulte la sección Funcionamiento de emergencia para arrancar el motor en la página 4-9.

Se exhibe "Llave no detectada"

- Si no se puede detectar la presencia de la llave (pila descargada, mal funcionamiento de la pila, ausencia de llave), se muestra cuando el conductor intenta arrancar el motor (operación de arranque con botón pulsador, pedal de freno pisado).
- Se muestra cuando se determina que una llave que estaba en el vehículo ha sido retirada del vehículo. (Advertencia de retiro de llave. Aparte de IG-OFF).

▼ Indicador de seguridad



Si el indicador de seguridad comienza a destellar continuamente mientras conduce, no apague el motor. Continúe conduciendo hasta un concesionario autorizado Mazda y hágalo revisar. Si apaga el motor mientras el indicador está destellando, no podrá volverlo a arrancar. Asegúrese que la llave se encuentra dentro del rango de funcionamiento para la transmisión de señal. Desconecte el encendido, y luego

Advertencia/indicadores y advertencias sonoras

vuelva a arrancar el motor. Si el motor no arranca después de 3 pruebas o más, consulte a un concesionario autorizado Mazda.

NOTA

Debido a que los códigos electrónicos son repuestos al reparar el sistema inmovilizador, se necesitarán las llaves. Asegúrese de llevar todas las llaves a un concesionario autorizado Mazda de manera que las pueda programar.

▼ Indicación de advertencia/ advertencia del sistema de control de luces de carretera (HBC) (ámbar)*



La luz permanece encendida si hay un problema con el sistema. Haga inspeccionar su vehículo por un concesionario autorizado Mazda.

▼ Indicación de advertencia/ Advertencia i-ACTIVSENSE*



La indicación se exhibe si el sistema tiene un mal funcionamiento. Compruebe el motivo de la indicación que aparece en la exhibición central o en la exhibición de multinformación. Consulte la sección Si se enciende o destella una de las luces de advertencia en la página 7-21.

▼ Indicación de advertencia/ Advertencia de luces exteriores



Esta luz se enciende si hay un mal funcionamiento en las luces exteriores (excepto las luces de placa de matrícula). Haga inspeccionar su vehículo por un concesionario autorizado Mazda.

▲ PRECAUCIÓN

No conduzca el vehículo mientras una luz exterior tenga un mal funcionamiento. La mala visibilidad y la imposibilidad de indicar el frenado y los giros pueden provocar un accidente. Además, si el vehículo se conduce con las luces apagadas, puede entrar en conflicto con las leyes y reglamentos debido a un mantenimiento deficiente.

▼ Indicación de advertencia/ advertencia de nivel bajo de combustible



La indicación de advertencia/advertencia se muestra/enciende cuando el encendido está en ON y el combustible restante es de unos 9 litros (2,3 Gal. EE.UU., 1,9 Gal. Imp.) o la distancia restante hasta agotarse es de 50 km (31 millas) o menos. La luz de advertencia destella cuando se continúa conduciendo el vehículo con la indicación de advertencia/advertencia mostrada/enciende y el

combustible restante en el tanque está casi vacío.

NOTA

La iluminación puede variar debido a que el combustible dentro del tanque se mueve de acuerdo a las condiciones de conducción y la posición del vehículo.

Medidas a tomar

Agregue combustible. Si la luz está destellando, reabastezca de combustible tan pronto como sea posible.

▼ Indicación de advertencia/ advertencia de verificación de tapón de combustible



Si la luz de advertencia de verificación de tapón de combustible se enciende durante la conducción, el tapón de combustible podría no estar instalado correctamente.

Medidas a tomar

Detenga el motor y vuelva a instalar el tapón de combustible. Consulte la sección Reabastecimiento de combustible en la página 3-35.

▼ Indicación de advertencia/ Advertencia de nivel de aceite del motor



Esta advertencia indica que el nivel de aceite del motor está alrededor de la marca MIN (página 6-18).

PRECAUCIÓN

No siga conduciendo el vehículo con la indicación de advertencia/advertencia de nivel de aceite del motor visualizada/encendida. Si el vehículo continúa siendo conducido con una cantidad insuficiente de aceite del motor, podría causar daños al motor.

Medidas a tomar

Agregue 1 litro (0,26 Gal. EE.UU., 0,22 Gal. Imp.) de aceite de motor (página 6-17).

▼ Indicación de advertencia/ Advertencia de cinturón de seguridad (asiento delantero)



PASSENGER 

Si el asiento del conductor o el acompañante están ocupados y no se abrochan los cinturones de seguridad cuando el encendido está en ON, la luz de advertencia del cinturón de seguridad permanecerá encendida. Si el cinturón de seguridad del conductor o del asiento del acompañante está desabrochado (sólo cuando el asiento del acompañante está ocupado) y si el vehículo se conduce a unos 20 km/h (12 mph) o más rápido, o a unos 10 km/h (6 mph) o más rápido durante 30 segundos continuos, con el cinturón de seguridad desabrochado, la luz de advertencia destella durante cierto período. Después de un corto tiempo, la advertencia deja de destellar, pero permanece encendida.

Advertencia/indicadores y advertencias sonoras

NOTA

- La luz de advertencia destella durante unos 6 segundos si el cinturón de seguridad del conductor o del acompañante no está abrochado cuando la llave de encendido se gira a ON. (Excepto México)
- Colocar ítems pesados en el asiento del acompañante puede causar que la función de advertencia de cinturón de seguridad del acompañante funcione dependiendo del peso del ítem.
- Para permitir que el sensor de clasificación del ocupante del asiento del acompañante funcione correctamente, no coloque nada ni se siente en un almohadón adicional en el asiento del acompañante. El sensor puede no funcionar correctamente debido a que el almohadón adicional puede causar interferencias en el sensor.
- Si se sienta un niño pequeño en el asiento del acompañante, la luz de advertencia podría no funcionar.

Medidas a tomar

Abroche los cinturones de seguridad.

▼ Luz de advertencia de cinturón de seguridad (asiento trasero) (roja)

REAR



Si los cinturones de seguridad traseros no están abrochados mientras el encendido está en ON, el conductor y el acompañante serán informados mediante la luz de advertencia. La luz de advertencia funciona incluso si no hay ningún pasajero sentado en el asiento trasero.

NOTA

Si el cinturón de seguridad trasero no se abrocha durante un cierto período de tiempo después de arrancar el motor, la luz de advertencia se apaga.

Medidas a tomar

Abroche los cinturones de seguridad.

▼ Indicación de advertencia/ Advertencia de nivel bajo del líquido del lavador*



Esta luz de advertencia indica que el nivel del líquido del lavador está bajo.

Medidas a tomar

Agregue líquido de lavador (página 6-21).

▼ Indicación de advertencia/ advertencia de puerta mal cerrada/compuerta trasera mal cerrada/capó mal cerrado

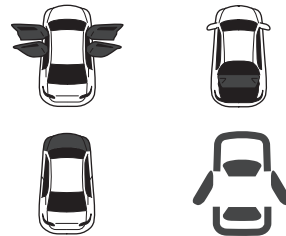

La luz se enciende si una de las puertas/compuerta trasera/capó no está bien cerrado.

Medidas a tomar

Cierre bien la puerta/compuerta trasera/capó.

▼ Indicación de advertencia/ Advertencia del sistema de monitoreo de presión de neumáticos (TPMS) (se enciende)



Si la presión de un neumático disminuye por debajo de la presión especificada, la luz de advertencia del TPMS se enciende.

Al mismo tiempo, un mensaje y la presión de cada neumático se muestran alternativamente en la exhibición de multinformación. Además, el o los neumáticos con baja presión se muestran en amarillo.

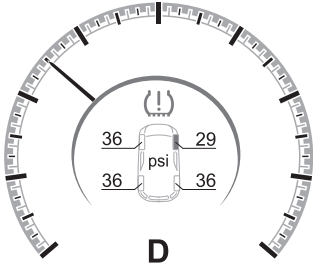

⚠ ADVERTENCIA

No conduzca el vehículo a altas velocidades si la luz de advertencia del TPMS se enciende o destella:

Conducir el vehículo a altas velocidades mientras la luz de advertencia del TPMS está encendida o destella es peligroso porque el rendimiento de los frenos y el funcionamiento del volante se verán reducidos. Si el vehículo se conduce a altas velocidades o los frenos se accionan repentinamente, podría provocar un accidente. Aplique gradualmente los frenos para reducir la velocidad del vehículo.

No ignore la luz de advertencia del TPMS cuando esté encendida o destellando:

Continuar conduciendo el vehículo mientras se ignora la iluminación o el destello de la luz de advertencia del TPMS es peligroso porque un neumático puede reventar y provocar un accidente. Tome las medidas adecuadas lo antes posible.

NOTA

Cuando el TPMS está aprendiendo las posiciones de los neumáticos, como inmediatamente después de que la posición de un neumático ha sido cambiada, la presión del neumático en la posición del neumático antes de ser cambiado se muestra hasta que el sistema complete el aprendizaje. Por esta razón, la presión de los neumáticos mostrada para las posiciones de los neumáticos puede ser diferente de la presión real de los neumáticos en las posiciones de los neumáticos.

Medidas a tomar

Ajuste la presión de los neumáticos a la presión adecuada.
Consulte la presión de aire de los neumáticos en la página 6-33.

Advertencia/indicadores y advertencias sonoras

PRECAUCIÓN

- Ajuste la presión de los neumáticos mientras los neumáticos están fríos. Debido a que la presión de aire en los neumáticos fluctúa dependiendo de la temperatura, antes de ajustar la presión de los neumáticos, deje el vehículo en reposo por una hora o conduzca sólo dentro de una distancia de 1,6 km (1 milla). Si la presión de los neumáticos se ajusta mientras están calientes, la presión de los neumáticos puede disminuir por debajo de la presión especificada después de enfriarse, lo que podría encender la luz de advertencia. Además, debido a que la presión en los neumáticos disminuye cuando la temperatura ambiente es baja, si la temperatura ambiente aumenta, la luz de advertencia del TPMS puede apagarse. Bajo cualquier circunstancia, ajuste siempre la presión de los neumáticos mientras los neumáticos están fríos.
- Después de ajustar la presión de los neumáticos, la luz de advertencia del TPMS se apaga. Si la luz de advertencia del TPMS no se apaga, conduzca el vehículo a una velocidad de aproximadamente 25 km (16 mph) o más rápido por 3 minutos o más y asegúrese de que la luz de advertencia se apague.

Si la luz de advertencia del TPMS permanece encendida aún después de ajustar la presión de los neumáticos, uno de los neumáticos puede tener un pinchazo.

▼ Indicador KEY (verde) (destellando)



Se muestra "Batería del llavero baja. Cambie la batería"/Cuando destella la luz

Cuando la pila de la llave está baja, la indicación aparece cuando se coloca el encendido en OFF.

Medidas a tomar

Cambie la pila de la llave.

Mensaje indicado en la exhibición multinformación

▼ Mensaje indicado en la exhibición multinformación

Si hay una notificación del vehículo, se exhibirá un mensaje en la exhibición multinformación. Verifique la información y tome las acciones necesarias.

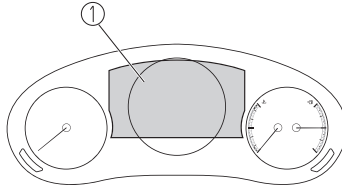

1. Exhibición de multinformación

Si la luz de advertencia se enciende/destella simultáneamente o se exhibe un símbolo en la exhibición, verifique la información respecto a la luz de advertencia y el símbolo.

Consulte la sección Si se enciende o destella una de las luces de advertencia en la página 7-21.

Exhibición ¹ ² ³	Contenido	Medidas a tomar
Presione el pedal de freno. Mantenimiento de freno desactivado	Este mensaje se indica cuando hay un problema con el sistema relacionado con el freno mientras el vehículo está siendo mantenido en posición de parada por la función AUTOHOLD.	Pise el pedal del freno. Cancele la función AUTOHOLD y haga inspeccionar el vehículo en un concesionario autorizado Mazda.
Pendiente pronun. Siga presionando el pedal freno para mantener parada	Este mensaje indica la posibilidad de que el vehículo no esté en la posición de parada mediante la función AUTOHOLD, como en el caso de pendientes empinadas.	Pise y mantenga su pie en el pedal del freno.
Presione el pedal freno y accione el interr. para liberar el EPB	Este mensaje se indica cuando se usa el interruptor de freno de estacionamiento eléctrico (EPB) sin pisar el pedal de freno.	Usa el interruptor de freno de estacionamiento eléctrico (EPB) mientras se pisa el pedal de freno.
Presione el pedal freno y accione el interruptor para liberar	Este mensaje se indica cuando la operación de anulación se realiza sin pisar el pedal del freno mientras la función AUTOHOLD mantiene el vehículo en la posición de parada.	Cancele el control de mantenimiento de parada de la función AUTOHOLD mientras pisa el pedal del freno.

Advertencia/indicadores y advertencias sonoras

Exhibición ¹ 2 ³	Contenido	Medidas a tomar
Mazda Radar Cruise Control cancelado Cond. con cuidado	Este mensaje se indica cuando el control de cruceo de radar de Mazda con función Parar y continuar (MRCC con función Parar y continuar) y la asistencia en congestión vehicular (TJA) han sido cancelados por alguien que no sea el conductor.	Haga inspeccionar su vehículo por un concesionario autorizado Mazda.
Distance & Speed Alert cancelado Cond. con cuidado	Este mensaje se indica cuando la Alerta de distancia y velocidad (DSA) ha sido cancelada por otra persona que no sea el conductor.	Haga inspeccionar su vehículo por un concesionario autorizado Mazda.
Funcionamiento del control de cruceo cancelado Cond. con cuidado	Este mensaje se indica cuando el control de cruceo ha sido cancelado por otra persona que no sea el conductor.	Haga inspeccionar su vehículo por un concesionario autorizado Mazda.
Frenado emergen. activ. Presione el pedal freno para mantener parada	Este mensaje se indica después de que los frenos de soporte de freno inteligente (SBS) funcionan y cuando se cancela el soporte de freno inteligente (SBS).	Pise el pedal del freno.
Toque el interruptor Push Button Start con el llavero	Este mensaje se indica cuando la pila de la llave está baja (pila descargada o llave dañada).	Para encender el motor, toque el botón pulsador de arranque con la llave. Consulte la sección Función de arranque del motor cuando la pila de la llave está descargada en la página 4-8.
Presione el pedal freno para encender vehículo	Este mensaje se indica cuando se oprime el arranque a botón sin pisar el pedal de frenos.	Al arrancar el motor, oprima el arranque a botón con el pedal de freno pisado.
Verificar la posición de la palanca selectora de marchas	Este mensaje se indica cuando la palanca selectora se cambia a la posición P o R mientras conduce.	Verifique la posición de la palanca selectora.
Cierre la puerta y abróchese el cinturón seguridad	Este mensaje se indica cuando AUTOHOLD está a punto de funcionar y se abre una puerta o se desabrocha el cinturón de seguridad.	Cuando se enciende el AUTOHOLD, cierre las puertas y abroche los cinturones de seguridad.
Las escobillas del limpiaparab. deben estar en parabrisas antes de funcionar	Este mensaje se indica cuando el encendido se gira a ON con los brazos del limpiaparabrisas en las posiciones de servicio.	Vuelva a colocar los brazos del limpiaparabrisas en las posiciones iniciales.

Exhibición*1'2'3	Contenido	Medidas a tomar
Rango movimiento reducido del limpiaparabrisas. Elimine obstrucción	Este mensaje se indica cuando hay nieve o suciedad acumulada en el parabrisas y el rango de operación del limpiaparabrisas se reduce.	Retire el material extraño del parabrisas.
Vehículo no desconectado	Este mensaje se indica cuando la puerta del conductor se abre sin cambiar el encendido a OFF.	Cambie el encendido a OFF antes de salir del vehículo.
La palanca selectora de marchas no está en posición P	Aparece cuando se el arranque a botón se oprime mientras la palanca selectora está en una posición distinta a P, y el encendido se pone en ACC.	Ponga la palanca selectora en la posición P y, a continuación, cambie el encendido a OFF.
Temperatura transmisión exces. Conduzca lentamente	Este mensaje se indica cuando la temperatura interna de la transmisión automática es alta.	Conduzca lentamente para reducir la carga en la transmisión automática.
Temperatura de transmisión exces. Detenga el vehículo en un lugar seguro	Este mensaje se indica cuando la temperatura del líquido de transmisión automática es anormalmente alta.	Estacione inmediatamente el vehículo en un lugar seguro y consulte a un concesionario autorizado Mazda.
Modo de ahorro de batería. Conducir vehículo para cargar batería	Este mensaje se indica cuando el consumo de energía supera una cantidad determinada, como por ejemplo al abrir/cerrar repetidamente las puertas o la compuerta trasera cuando el encendido está en OFF. Algunas de las funciones están restringidas para reducir el consumo de energía.	Conduzca el vehículo durante 5 minutos o más para cargar la batería. El mensaje de advertencia desaparecerá justo después de arrancar el motor.
Tráiler conectad. Sis. seguridad y ayuda a la cond. parcia. desactiv.	Este mensaje se indica cuando el gancho de remolque está conectado.	Algunos sistemas de i-ACTIVSENSE están desactivados. Conduzca el vehículo prestando atención a la seguridad.
Tráiler conectad. Sis. seguridad tras. y ayuda cond. desactiv.	Este mensaje se indica cuando el gancho de remolque está conectado mientras algunos sistemas del i-ACTIVSENSE están desactivados.	Algunos sistemas de i-ACTIVSENSE están desactivados. Conduzca el vehículo prestando atención a la seguridad.
Mi-Drive no disponible debido a fallo en el sistema	Este mensaje se indica cuando se acciona el interruptor Mi-Drive mientras hay un problema con el sistema relacionado con la Selección de marcha inteligente de Mazda (Mi-Drive).	Haga inspeccionar su vehículo por un concesionario autorizado Mazda.

Advertencia/indicadores y advertencias sonoras

Exhibición ^{*1} *2*3	Contenido	Medidas a tomar
Modo SPORT no dispo. debido a uso de control velocidad/crucero	Este mensaje se indica cuando se selecciona el modo DEPORTIVO mientras funcionan el Control de crucero de radar de Mazda con función Parar y continuar (MRCC con función Parar y continuar) y la Asistencia en congestión vehicular (TJA).	Cuando el Control de crucero de radar de Mazda con función Parar y continuar (MRCC con función Parar y continuar), y la Asistencia en congestión vehicular (TJA) están funcionando, el vehículo no puede ser conducido en modo DEPORTIVO.
Mi-Drive cancelado debido a fallo en el sistema	Este mensaje se indica cuando hay un problema con el sistema relacionado durante el funcionamiento de Mi-Drive.	Haga inspeccionar su vehículo por un concesionario autorizado Mazda.
Modo SPORT cancelad. debido a uso de control velocidad/crucero	Este mensaje se indica cuando el Control de crucero de radar de Mazda con función Parar y continuar (MRCC con función Parar y continuar), y la Asistencia en congestión vehicular (TJA) están activados mientras se conduce el vehículo en modo DEPORTIVO.	Cuando el Control de crucero de radar de Mazda con función Parar y continuar (MRCC con función Parar y continuar), y la Asistencia en congestión vehicular (TJA) están funcionando, el vehículo no puede ser conducido en modo DEPORTIVO.
Selección de Mi-Drive temporalmente no disponible	Este mensaje se indica cuando no se acepta la operación del interruptor Mi-Drive durante el funcionamiento de ABS.	Accione el interruptor Mi-Drive durante la conducción constante.
Mi-Drive cancelado	Este mensaje se indica cuando Mi-Drive se detiene por una operación distinta a la del conductor.	Si se indica este mensaje aunque se vuelva a accionar el interruptor Mi-Drive, haga que su vehículo sea inspeccionado por un concesionario autorizado Mazda.
Ahora se puede seleccionar Modo TOWING	Este mensaje se indica cuando el gancho de remolque genuino Mazda está conectado.	Seleccione el modo de REMOLQUE si es necesario.

*1 Cuando se produce un aviso, aparece una ventana emergente.

*2 Una pantalla muestra cuatro filas. Si no se puede visualizar el mensaje completo en la pantalla, se cambia a otra pantalla.

*3 El contenido mostrado puede diferir del vehículo real.

La advertencia sonora está activada

▼ Advertencia de luces encendidas

La advertencia de luces encendidas funciona cuando el ajuste de tiempo*¹ de la función de desactivación automática de faros está apagada. Si el encendido se cambia a OFF con las luces exteriores encendidas y se abre la puerta del conductor, se activa un sonido.

Accione el interruptor de faros para apagar las luces exteriores.

*¹ Si el interruptor de luces se deja encendido, la función de desactivación automática de faros apagará las luces aproximadamente 30 segundos después de desconectar el encendido. El ajuste de tiempo se puede cambiar.

Consulte la sección

Configuraciones en el manual de utilización de Mazda Connect.

NOTA

- Cuando el encendido se cambia a ACC, la "Advertencia sonora de encendido no APAGADO (STOP)" (página 7-39) invalida la advertencia de luces encendidas.
- Existe una función personalizada disponible para cambiar el volumen del sonido para la advertencia de luces encendidas. Consulte la sección Configuraciones en el manual de utilización de Mazda Connect.

▼ Advertencia sonora de cinturón de seguridad

Asiento delantero

Excepto México

Si el conductor no se abrocha el cinturón de seguridad cuando la llave de encendido se gira a ON, se escuchará una advertencia sonora durante aproximadamente 6 segundos. Si el cinturón de seguridad del conductor o del asiento del acompañante no está abrochado y si el vehículo se conduce a unos 20 km/h (12 mph) o más rápido, o a unos 10 km/h (6 mph) o más rápido durante 30 segundos continuos, con el cinturón de seguridad desabrochado, se activa un sonido de forma continua durante un cierto período.

Hasta que se abroche un cinturón de seguridad o haya transcurrido un período de tiempo, la advertencia sonora no dejará de sonar incluso si la velocidad del vehículo baja a menos de 20 km/h (12 mph).

NOTA

- Para permitir que el sensor de clasificación del ocupante del asiento del acompañante funcione correctamente, no coloque nada ni se sienta en un almohadón adicional en el asiento del acompañante. El sensor puede no funcionar correctamente debido a que el almohadón adicional puede causar interferencias en el sensor.
- Si se sienta un niño pequeño en el asiento del acompañante, la advertencia sonora podría no funcionar.

México

Si la velocidad del vehículo excede aproximadamente los 20 km/h (12

Advertencia/indicadores y advertencias sonoras

mph) con el conductor o el acompañante sin abrocharse el cinturón de seguridad, la advertencia sonora sonará continuamente. Si el cinturón de seguridad permanece sin abrocharse, el sonido de la advertencia sonora suena una vez y para y luego continúa aproximadamente 90 segundos. La advertencia sonora deja de sonar después de abrocharse el cinturón de seguridad del conductor/acompañante.

Hasta que se abroche un cinturón de seguridad o haya transcurrido un período de tiempo, la advertencia sonora no dejará de sonar incluso si la velocidad del vehículo baja a menos de 20 km/h (12 mph).

NOTA

- Colocar ítems pesados en el asiento del acompañante puede causar que la función de advertencia de cinturón de seguridad del acompañante funcione dependiendo del peso del ítem.
- Para permitir que el sensor de peso del almohadón del acompañante funcione correctamente, no coloque nada ni se siente en un almohadón adicional en el asiento del acompañante. El sensor puede no funcionar correctamente debido a que el almohadón adicional puede causar interferencias en el sensor.
- Si se sienta un niño pequeño en el asiento del acompañante, la advertencia sonora podría no funcionar.

Asiento trasero

La advertencia sonora solo se escuchará si un cinturón de seguridad es desabrochado luego de ser abrochado.

▼ Advertencia sonora de encendido no apagado (STOP)

Si se abre la puerta del conductor con el encendido se cambia a ACC, se escuchará un bip continuamente en la cabina para notificar al conductor que el encendido no se ha cambiado a OFF (STOP). En esta condición, el sistema de seguridad sin llave no funciona, el vehículo no se puede cerrar, y el voltaje de la batería se descargará.

▼ Advertencia sonora de llave quitada del vehículo

Vehículos con función de entrada sin llave avanzada

Si se saca la llave del vehículo mientras el encendido está en ACC u ON, y todas las puertas están cerradas, un sonido se activa 6 veces fuera del vehículo y un sonido se activa 1 vez en el vehículo.

Vehículos sin función de entrada sin llave avanzada

Si se saca la llave del vehículo mientras el encendido está en ACC u ON, y todas las puertas están cerradas, un sonido se activa 1 vez en el vehículo.

NOTA

Asegúrese de que sale del vehículo mientras lleva la llave o cambie el encendido a OFF.

▼ Advertencia sonora de sensor táctil inoperante (con función de entrada sin llave avanzada)

Se activa una advertencia sonora para notificar al conductor que las puertas están sin seguro cuando se cumplen todas las siguientes condiciones:

- El encendido está desconectado.
- Todas las puertas y la compuerta trasera no están completamente cerradas.
- El seguro se acciona 3 veces dentro de 5 segundos.

Compruebe el encendido y si las puertas y la compuerta trasera están abiertas o cerradas y, a continuación, vuelva a accionar el seguro.

▼ Advertencia sonora de interruptor de cerradura de puerta en la compuerta trasera inoperante (Con función de entrada sin llave avanzada)

Cuando se oprime el interruptor de cerradura de puerta en la compuerta trasera en cualquiera de las siguientes condiciones, se activa una advertencia sonora.

- Se cambia el encendido a una posición diferente de OFF.
- Cualquier puerta está abierta.
- La compuerta trasera funciona automáticamente.*

Asegúrese de que no se da ninguna de las condiciones anteriores y, a continuación, oprima de nuevo el interruptor de cerradura de puerta.

▼ Advertencia sonora de llave dejada en el compartimiento para equipajes (Con función de entrada sin llave avanzada)

Si la llave es dejada en el compartimiento para equipajes con todas las puertas cerradas con seguro y la compuerta trasera cerrada, se escuchará un bip fuera del vehículo durante aproximadamente 10 segundos para notificar al conductor que la llave está en el compartimiento para equipajes. En ese caso, saque la llave oprimiendo el actuador eléctrico de compuerta trasera y abra la compuerta trasera. La llave sacada del compartimiento para equipajes podría no funcionar debido a que su funcionamiento se ha interrumpido temporariamente. Para recuperar las funciones de la llave, realice el procedimiento aplicable (página 3-9).

▼ Advertencia sonora de llave dejada en el vehículo (Con función de entrada sin llave avanzada)

Si todas las puertas y el compartimiento para equipajes fueron cerradas con llave usando otra llave mientras se deja la llave en la cabina, el bip que suena afuera del vehículo será escuchado durante aproximadamente 10 segundos para notificar al conductor que la llave está en la cabina. En ese caso, saque la llave abriendo la puerta. La llave sacada del vehículo usando este método podría no funcionar debido a que su funcionamiento se ha interrumpido temporariamente. Para recuperar las funciones de la llave, realice el procedimiento aplicable (página 3-9).

Advertencia/indicadores y advertencias sonoras

▼ Advertencia sonora de compuerta trasera eléctrica*

Si fuera necesario tener alguna cuidado con el funcionamiento del sistema, el conductor será notificado mediante una advertencia sonora.

Advertencia sonora	Qué se debe verificar
El bip sonará 3 veces	No se han cumplido las condiciones necesarias para que la compuerta trasera eléctrica funcione, como un objeto obstruyendo la compuerta trasera.
El bip suena continuamente	Se conduce el vehículo con la compuerta trasera abierta. Pare el vehículo y cierre la compuerta trasera.

▼ Advertencia sonora de nivel bajo de combustible

Cuando la luz de advertencia de nivel bajo de combustible destella, se activa una advertencia sonora una vez al mismo tiempo.

▼ Advertencia sonora del sistema de priorización del freno

Se activa una advertencia sonora cuando se pisa el pedal del acelerador y el pedal del freno al mismo tiempo durante la conducción. Pise únicamente el pedal del freno.

▼ Advertencia sonora de posición de cambio

Se activa un sonido cuando se el arranque a botón se oprime mientras la palanca selectora está en una posición distinta a P, y el encendido se pone en ACC. Verifique la posición de la palanca selectora.

▼ Advertencia sonora i-stop*

- Si la puerta del conductor se abre mientras el motor está parado al ralentí, la advertencia sonora funciona para notificar al conductor que el motor está parado al ralentí. Se detiene cuando la puerta del conductor está cerrada.

▼ Bip de advertencia de freno de estacionamiento eléctrico (EPB)

El zumbador de advertencia se activa bajo las siguientes condiciones:

- El vehículo se conduce con el freno de estacionamiento aplicado.
- Se acciona el interruptor del freno de estacionamiento eléctrico (EPB) mientras se conduce el vehículo.
- Intenta iniciar la conducción del vehículo cuando no se cumplen las condiciones para soltar el freno de estacionamiento eléctrico (EPB) automáticamente.

▼ Advertencia sonora de AUTOHOLD

Destella la luz de emergencia/se exhibe un mensaje y se activa el sonido de advertencia en forma simultánea durante aproximadamente 5 segundos cuando se usa la función AUTOHOLD o cuando se oprime el interruptor de AUTOHOLD. Debido a que ha ocurrido un problema con la función AUTOHOLD, la función AUTOHOLD no está operativa incluso si se oprime el interruptor de AUTOHOLD.

Si la luz de emergencia destella/se exhibe y se activa el sonido de emergencia en forma simultánea, haga inspeccionar su vehículo en un Concesionario autorizado Mazda.

▼ Advertencia sonora de problema en el vehículo

Si se produce alguno de los siguientes problemas, se activará una advertencia sonora. Consulte la información relativa a la indicación de advertencia en el grupo de instrumentos o en la exhibición central.

- Problema con la transmisión automática
- Aumento de la temperatura interna de la transmisión automática
- Reducción de la cantidad de líquido de frenos
- Problema en el sensor de nivel de aceite del motor
- Problema en el freno de estacionamiento eléctrico (EPB)
- Reducción de la presión hidráulica del motor
- Aumento de la temperatura de refrigerante del motor
- Problema en el sistema del motor

▼ Advertencia sonora del sistema de monitoreo de punto ciego (BSM)*

La advertencia sonora de monitoreo de punto ciego (BSM) funciona cuando la palanca de señal de viraje se mueve hacia un lado y la advertencia de monitoreo de punto ciego (BSM) se enciende.

▼ Advertencia sonora de Alerta de tránsito cruzando atrás (RCTA)*

La advertencia sonora de Alerta de tránsito cruzando atrás (RCTA) se activa si hay una posibilidad de colisión con un vehículo acercándose desde la parte trasera de los lados izquierdo y derecho del vehículo.

▼ Advertencia sonora de abandono de carril/carretera*

La advertencia sonora se activa cuando el sistema determina que el vehículo puede abandonar el carril o la carretera.

Compruebe si el vehículo no se ha desviado del carril/carretera de circulación.

▼ Advertencias del sistema de control de crucero de radar de Mazda con función Parar y continuar (MRCC con función Parar y continuar)*

Las advertencias del sistema del control de crucero de radar de Mazda con función Parar y continuar (MRCC con función Parar y continuar) notifica al conductor de los malfuncionamientos y precauciones en relación con el sistema en uso cuando sea necesario.

Verificar en base al sonido del bip.

Tipo de advertencia sonora	Contenido de las notificaciones
El bip suena 1 vez mientras el sistema de control de crucero de radar de Mazda con función Parar y continuar (MRCC con función Parar y continuar) está funcionando.	Si un mal funcionamiento se produce en el sistema, asegúrese de que el Control de crucero de radar de Mazda con función Parar y continuar (MRCC con función Parar y continuar) ha sido cancelado.

Advertencia/indicadores y advertencias sonoras

Tipo de advertencia sonora	Contenido de las notificaciones
El bip suena de forma intermitente mientras el sistema de control de crucero de radar de Mazda con función Parar y continuar (MRCC con función Parar y continuar) está funcionando.	La distancia entre su vehículo y el vehículo delante del suyo es muy poca. Verifique la seguridad del área alrededor y reduzca la velocidad del vehículo.

▼ Advertencia de velocidad excesiva*

Si se excede la velocidad del vehículo, se exhibe una señal de límite de velocidad en la exhibición de conducción activa/grupo de instrumentos, el área alrededor de la señal de límite de velocidad destella en ámbar y se activa el sonido de advertencia al mismo tiempo. Si la velocidad del vehículo sigue excediendo la señal de límite de velocidad exhibida, el indicador deja de destellar y se mantiene encendido.

▼ Advertencia de choque*

Si existe la posibilidad de un choque con un vehículo delante de Ud., se activará el sonido de advertencia a la misma vez que las indicaciones de advertencia se exhiben en el grupo de instrumentos o en la exhibición de conducción activa.

▼ Advertencia sonora de puerta mal cerrada

Se activa una advertencia sonora si el vehículo se conduce con cualquier puerta o la compuerta trasera mal cerradas. Conduzca el vehículo después de cerrar las puertas y la compuerta trasera.

▼ Advertencia sonora del modo de ahorro de batería

Cuando el vehículo pasa al modo de ahorro de batería, se activa una advertencia sonora. Consulte la sección Mensaje indicado en la exhibición multinformación en la página 7-34.

El sonido de advertencia se detendrá justo después de arrancar el motor.

Cuando no se puede abrir la compuerta trasera

Cuando no se puede abrir la compuerta trasera

▼ Cuando no se puede abrir la compuerta trasera

Si la batería está descargada, la compuerta trasera no se podrá abrir ni desbloquear.

En ese caso, la compuerta trasera se podrá desbloquear solucionando el tema de la batería descargada.

Consulte la sección Arranque con cables puente en la página 7-12.

Si la compuerta trasera no se puede desbloquear incluso si el tema de la batería descargada ha sido solucionado, el sistema eléctrico puede tener un malfuncionamiento. En ese caso, la compuerta trasera se podrá abrir usando el siguiente procedimiento como medida de emergencia.

1. Envuelva el extremo de un destornillador de cabeza plana en un paño y quite la tapa en la superficie interior de la compuerta trasera con el destornillador.

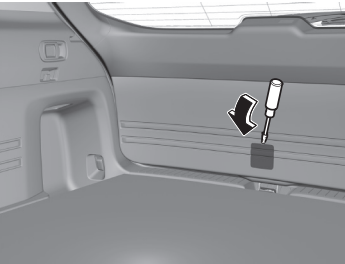

2. Gire la palanca hacia la derecha para abrir el seguro de la compuerta trasera.

(Con compuerta trasera eléctrica)

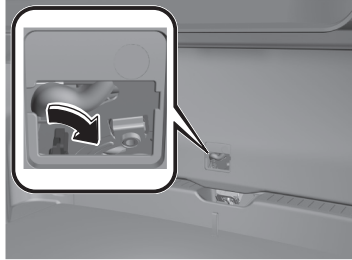

(Sin compuerta trasera eléctrica)

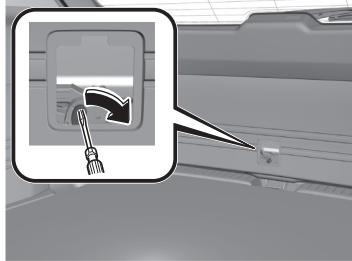

Después de realizar esta medida de emergencia, haga inspeccionar el vehículo en un concesionario autorizado Mazda tan pronto como sea posible.

Si la exhibición de conducción activa no funciona*

▼ Si la exhibición de conducción activa no funciona

Si la exhibición de conducción activa no funciona, desconecte el encendido y luego vuelva a arrancar el motor. Si la exhibición de conducción activa no funciona incluso habiendo vuelto a arrancar el motor, haga inspeccionar el vehículo en un concesionario autorizado Mazda.

Los limpiaparabrisas funcionan a alta velocidad

▼ Los limpiaparabrisas funcionan a alta velocidad

Los limpiaparabrisas pueden funcionar a alta velocidad si hay un problema con el control del limpiaparabrisas. Si los limpiaparabrisas funcionan a alta velocidad, independientemente del uso del interruptor del limpiaparabrisas, haga inspeccionar su vehículo por un concesionario autorizado Mazda.

8

Información para el cliente e informando de defectos que afectan la seguridad

Información importante para el consumidor incluyendo garantías y equipos adicionales.

Asistencia al propietario..... 8-4

- Asistencia al propietario (EE. UU.)..... 8-4
- Asistencia al propietario (Canadá)..... 8-8
- Asistencia al propietario (Puerto Rico)..... 8-10
- Asistencia al propietario (México)..... 8-11

Importadores/Distribuidores de Mazda..... 8-13

- Importador/Distribuidor..... 8-13

Informando de defectos que afectan la seguridad..... 8-14

- Informando de defectos que afectan la seguridad (EE. UU.)..... 8-14
- Informando de defectos que afectan la seguridad (Canadá)..... 8-15

Garantías..... 8-16

- Garantías para su Mazda..... 8-16
- Fuera de los Estados Unidos/Canadá..... 8-16
- Registro de su vehículo en el extranjero (Excepto Estados Unidos y Canadá)..... 8-17

- Accesorios y partes adicionales no originales..... 8-18

Teléfonos celulares..... 8-19

- Advertencia de teléfonos celulares..... 8-19

Grabador de datos de evento..... 8-20

- Grabador de datos de evento (EE. UU. y Canadá)..... 8-20

Grabación de datos del vehículo..... 8-21

- Grabación de datos del vehículo..... 8-21

Sistema de clasificación uniforme de la calidad de los neumáticos (UTQGS)..... 8-22

- Sistema de clasificación uniforme de la calidad de los neumáticos (UTQGS)..... 8-22

Información sobre neumáticos (EE. UU.)..... 8-24

- Etiqueta de neumáticos..... 8-24
- Ubicación de la etiqueta de neumáticos (Placa indicadora)..... 8-28

Mantenimiento de los neumáticos.....	8-30
Cargando el vehículo.....	8-32
Pasos para determinar el límite de carga correcto.....	8-36

Declaración de conformidad....	8-37
Declaración de conformidad.....	8-37

NOTAS

Asistencia al propietario

Asistencia al propietario (EE. UU.)

▼ Asistencia al propietario

Su satisfacción completa y permanente es la mayor preocupación de Mazda. Estamos para servirle. Todos los concesionarios autorizados Mazda tienen la capacidad y herramientas necesarias para mantener su vehículo Mazda en perfectas condiciones. Si se tuviera alguna queja o duda sobre el Mazda o el servicio del personal del concesionario Mazda, recomendamos seguir los siguientes pasos:

NOTA

Si fuera necesario modificar el cableado o los componentes del sistema de seguridad complementario para poder acomodar una persona con algún tipo de condición especial de salud de acuerdo con lo certificado por un médico, consulte a un concesionario autorizado Mazda. Para más información, visite la página en Internet de la NHTSA www.safercar.gov (VEHICLE SHOPPERS > Air Bags > Air Bag FAQs > Air Bag Deactivation).

▼ PASO 1: Consulte a su concesionario Mazda

Consulte sobre el tema con un concesionario autorizado Mazda. Esta es la manera más rápida y eficiente de resolver los problemas.

- Si ya hubiere consultado con el GERENTE de RELACIONES CON EL CLIENTE, el de VENTAS o el de MANTENIMIENTO, consulte al GERENTE GENERAL o al PROPIETARIO de la distribuidora.
- Si fuera necesario modificar el cableado o los componentes del

sistema de seguridad complementario para poder acomodar una persona con algún tipo de condición especial de salud de acuerdo con lo certificado por un médico, vaya al PASO 2.

▼ PASO 2: Consulte a Operaciones de Mazda en Norteamérica

Si por alguna razón necesitara más ayuda después de consultar con la administración del concesionario y fuera necesario modificar los componentes o el sistema de cableado del sistema de seguridad complementario para poder acomodar una persona con cierta condición médica de acuerdo con un médico certificado, puede consultar a Operaciones de Mazda en Norteamérica de una de las siguientes maneras.

Inicie sesión en: www.mazdausa.com

Allí encontrará respuesta a muchas de sus preguntas, incluyendo como localizar o contactar a un distribuidor local Mazda en los EE.UU.

Correo electrónico: haga clic en "Contáctanos" en la parte inferior de la página www.mazdausa.com bajo "Ayuda"

Por teléfono a: 1 (800) 222-5500

Por carta a:

ATTN: Centro de experiencia para clientes
Mazda North American Operations
200 Spectrum Center Drive Suite 100
Irvine, California 92618
P.O. Box 19734

Irvine, CA 92623-9734

Para ayudarle de forma eficiente y eficaz, el representante necesitará la siguiente información:

1. Nombre, dirección y número telefónico
2. Año y modelo del vehículo
3. Número de identificación del vehículo (17 dígitos, obtenible del registro, título o de la placa en la esquina del lado superior del tablero de controles)
4. Fecha de compra y millas recorridas
5. Nombre del distribuidor y ubicación
6. La pregunta concreta

Si Ud. vive fuera de los EE.UU., consulte al distribuidor Mazda más cercano.

▼ PASO 3: Consulte al Better Business Bureau (BBB)

Mazda North American Operations entiende que en algunos temas podría no ser posible llegar a un acuerdo mutuo. Como un paso final para asegurar que sus preocupaciones son consideradas justamente, Mazda North American Operations ha acordado participar en un programa de resolución de controversias administrado por el sistema de la Better Business Bureau (BBB) sin costo para el consumidor.

BBB AUTO LINE funciona con los consumidores y el fabricante en un intento por lograr una resolución aceptable por ambas partes en cualquier caso relacionado con las garantías. Si la BBB no pudiera facilitar

una resolución proveerán una audición informal ante un árbitro.

Usted debe recurrir a BBB AUTO LINE antes de ejercer sus derechos o buscar soluciones conforme a la Ley federal de Magnuson-Moss, 15 U.S.C. § 2301 y siguientes. En la medida que permita la "Ley Limón" estatal aplicable, también debe recurrir a BBB AUTO LINE antes de ejercer sus derechos o buscar soluciones conforme a la "Ley Limón". Si decide buscar soluciones que no están contempladas por la ley de garantías Magnuson-Moss o la "Lemon Law" aplicable a su estado, no será necesario que primero recurra a BBB AUTO LINE.

Todo el proceso demora normalmente 40 días o menos. La decisión del árbitro no es vinculante para Ud. o Mazda a menos que acepte la decisión. Para más información acerca de BBB AUTO LINE, incluyendo los estándares de elegibilidad, llame al 1-800-955-5100 o visite el sitio en Internet del BBB en www.bbb.org/autoline.

Estar sinceramente comprometidos con la satisfacción del cliente es más que una frase para Mazda. ¡Queremos satisfacer a cada cliente directamente, pero si existen dudas acerca de nuestras decisiones, Mazda piensa que mediante un método rápido, justo y gratis como el BBB AUTO LINE puede asegurar a sus clientes que Mazda cumple con su compromiso de hacer lo correcto!

▼ Clientes de California

1. Mazda North American Operations participa en un programa de mediación/arbitraje administrado

Asistencia al propietario

- por BBB AUTO LINE, una división de BBB National Programs, Inc. [1676 International Drive, Suite 550 McLean, Virginia 22102] a través de Better Business Bureaus de su localidad. BBB AUTO LINE y Mazda han sido certificados por el Programa de Certificación de Arbitrajes del Departamento de Asuntos del Consumidor de California.
- Si tiene un problema que está contemplado bajo una garantía escrita de Mazda, le pedidos que nos lo haga saber. Si no pudiéramos resolver el problema, puede presentar una reclamación con BBB AUTO LINE. Las reclamaciones deben ser presentadas con BBB AUTO LINE antes de los seis (6) meses después del vencimiento de la garantía.
 - Para presentar una reclamación con BBB AUTO LINE, llame al 1-800-955-5100. No se le cobrará por la llamada telefónica.
 - Para presentar una reclamación con BBB AUTO LINE, deberá proveernos su nombre y dirección, marca y número de identificación del vehículo (VIN) de su vehículo, y una descripción del problema o reclamo. También se le solicitará que brinde: la fecha aproximada de adquisición del vehículo, el millaje actual de su vehículo, la fecha aproximada y millaje en el momento que el(los) problema(s) fueron por primera vez presentados a Mazda o uno de sus concesionarios, y una descripción de la ayuda solicitada.
 - El personal de BBB AUTO LINE va a intentar resolver su disputa por medio de una mediación. Si la mediación no es exitosa, o si no desea participar en la mediación, las reclamaciones dentro de la jurisdicción del programa serán presentadas a un árbitro en una audición informal. La decisión del árbitro normalmente es emitida dentro de los 40 días desde el momento en que se presentó el reclamo; puede haber una demora de 7 días si Ud. primero no consultó a Mazda acerca de su problema, o una demora de hasta 30 días si el árbitro solicita una inspección/informe de un técnico experto imparcial o una investigación adicional y un informe de BBB AUTO LINE.
 - Se le exige usar BBB AUTO LINE antes de hacer valer ante la corte cualquier derecho o solución otorgada por la Sección 1793.22 del Código Civil de California. También está obligado a recurrir a BBB AUTO LINE antes de ejercer sus derechos o buscar soluciones conforme al Título I de la Ley de Garantías de Magnuson-Moss, 15 U.S.C. § 2301 y siguientes. Si opta por buscar una reparación buscando ejercer sus derechos y soluciones no creados por el Código Civil de California, Sección 1793.22 o el Título I de la Ley de Garantías de Magnuson-Moss, esta ley no obliga a recurrir a BBB AUTO LINE.
 - La Sección 1793.2 (d) del Código Civil de California exige que, si Mazda o su representante no puede reparar un vehículo nuevo para estar de acuerdo con la garantía expresa aplicable del vehículo después de un número razonable de intentos, Mazda podría verse obligada a reemplazar o comprar el vehículo. La Sección

1793.22 (b) del Código Civil de California crea la presunción de que Mazda ha tenido un número razonable de intentos de reparar el vehículo de acuerdo con la garantía expresa aplicable del vehículo si, antes de los 18 meses de la entrega al comprar o 18.000 millas en el odómetro del vehículo, lo que ocurra primero, una o más de las siguientes cosas ocurren:

- Si la misma no conformidad [falta de conformidad con la garantía escrita que impide considerablemente el uso, el valor o la seguridad del vehículo] resulta en una condición que probablemente cause la muerte o una lesión física grave si se conduce el vehículo **Y** que la no conformidad haya estado sujeta a reparaciones dos o más veces por Mazda o sus agentes **Y** que el comprador o arrendatario haya notificado directamente a Mazda de la necesidad de la reparación de la no conformidad; **O**
- La misma no conformidad ha sido reparada 4 o más veces por Mazda y sus agentes **Y** el comprador ha notificado a Mazda sobre la necesidad de reparación de la no conformidad; **O**
- El vehículo está fuera de servicio debido a reparaciones de las no conformidades por Mazda o sus agentes por un total acumulado de más de 30 días civiles después de la entrega del vehículo al comprador.

LA NOTIFICACIÓN A Mazda DE ACUERDO A LO REQUERIDO ANTERIORMENTE DEBE SER

ENVIADA A LA SIGUIENTE DIRECCIÓN:

Mazda North American Operations
200 Spectrum Center Drive Suite 100
Irvine, California 92618
ATTN: Mediación con el cliente

8. Las siguientes soluciones están disponibles a través de BBB AUTO LINE: reparación, reembolso del dinero pagado para reparar un vehículo u otros gastos incurridos como resultado de una no conformidad de su vehículo, recompra o reemplazo de su vehículo, y compensación por daños y soluciones disponibles de acuerdo con la garantía escrita de Mazda o leyes aplicables.
9. Las siguientes soluciones **no** están disponibles a través de BBB AUTO LINE: indemnizaciones o daños múltiples, honorarios de abogados, o daños consecuentes diferentes de los tenidos en cuenta por la Sección 1794 (a) y (b) del Código Civil de California.
10. Ud. puede rechazar la decisión emitida por un árbitro de BBB AUTO LINE. Si rechaza esa decisión, estará libre de buscar las acciones legales adicionales. La decisión del árbitro y sus hallazgos serán admitidos en acciones de la corte.
11. Si acepta la decisión del árbitro, Mazda será obligado por la decisión, y cumplirá la decisión dentro de un término de tiempo razonable que no exceda los 30 días después de recibir la nota de su aceptación de la decisión.
12. Por más detalles acerca del programa, llame a BBB AUTO LINE al 1-800-955-5100.

Asistencia al propietario

Asistencia al propietario (Canadá)

▼ Proceso de revisión de satisfacción

En Mazda nuestra principal preocupación es su completa y permanente satisfacción. Todos los concesionarios autorizados Mazda tienen los conocimientos y herramientas para mantener su Mazda en óptimas condiciones. En nuestra experiencia, cualquier pregunta, problema o reclamo respecto a su Mazda o cualquier otra operación de servicio son resueltas más efectivamente por su concesionario. Si la causa de su insatisfacción no puede ser adecuadamente atendida mediante los procedimientos normales del concesionario, le recomendamos que realice los siguientes pasos:

▼ PASO 1: Consulte al Concesionario Mazda

Converse sobre su tema con un miembro de la administración. Si el Gerente de servicio ya ha atendido su caso, consulte con el propietario o el Gerente general del concesionario.

▼ PASO 2: Consulte la Oficina regional de Mazda

Si siente que todavía necesita ayuda, pídale al Gerente de servicio del concesionario que arregle una reunión con el Representante de servicio de Mazda de su zona. Si tiene mayor urgencia, consulte a la oficina regional de Mazda Canada Inc. más cercana y concrete Ud. mismo la reunión. Se indican las direcciones y números de teléfono de las oficinas regionales (página 8-10).

▼ PASO 3: Consulte el Departamento de relaciones con el cliente de Mazda

Si todavía no estuviera lo suficientemente satisfecho, consulte al Departamento de relaciones con el cliente, Mazda Canada Inc., 55 Vogell Road, Richmond Hill, Ontario, L4B 3K5 Canadá Teléfono: 1 (800) 263-4680

Provéale al Departamento con la siguiente información:

1. Su nombre, dirección y número de teléfono
2. Año y modelo del vehículo
3. Número de identificación del vehículo (VIN). Consulte el Número de identificación del vehículo en la página 9-2 por la ubicación del VIN.
4. Fecha de compra
5. Lectura actual del odómetro
6. Nombre del distribuidor y ubicación
7. La naturaleza de su problema y/o causa de su insatisfacción

El departamento en cooperación con el Representante de servicio de Mazda local, considerará su caso para determinar si se ha realizado todo lo posible para satisfacerle.

Tenga en cuenta que para resolver sus problemas de servicio en la mayoría de los casos será necesario usar las instalaciones de servicio de su concesionario Mazda, su personal y sus equipos. Le recomendamos que siga la secuencia de los tres pasos indicados anteriormente para lograr la máxima efectividad posible.

▼ Programa de mediación/arbitraje

Algunas veces las preocupaciones de un cliente no pueden ser resueltas a través del Programa de satisfacción del cliente de Mazda. Si después de agotar todos los procedimientos descritos en este manual su preocupación no es resuelta, todavía tiene otra opción.

Mazda Canada Inc. participa del programa de arbitraje administrado por el Plan de arbitraje de vehículos de motor de Canadá (CAMVAP). CAMVAP le aconsejará acerca de como será evaluada y resuelta su preocupación mediante el arbitraje de una tercera parte independiente.

El objetivo de Mazda Canada Inc. y sus concesionarios es su más completa satisfacción. La participación de Mazda en el CAMVAP es una contribución muy valiosa para lograr ese objetivo. El uso del CAMVAP no tiene cargos. Los resultados del CAMVAP son rápidos, justos y finales ya que la resolución los une a Ud. y a Mazda Canada Inc.

▼ Plan de arbitraje de vehículos a motor de Canadá (CAMVAP)

Si surgiera una preocupación específica, donde no se pudiera alcanzar una solución entre el propietario, Mazda, y/o uno de sus concesionarios (en que todas las partes no puedan llegar a un acuerdo), el propietario podría querer usar los servicios ofrecidos por el Plan de arbitraje de vehículos a motor de Canadá (CAMVAP).

El CAMVAP usa los servicios de los Administradores provinciales para ayudar a los consumidores en la planificación y preparación de sus

audiencias de arbitraje. Sin embargo, antes de poder acceder al CAMVAP deberá cumplir con el proceso de resolución de disputas de Mazda tal como se describe anteriormente.

El CAMVAP está completamente vigente en todas las provincias y territorios.

Los consumidores que deseen obtener información acerca del Programa podrán contactarse con el Administrador provincial a través del teléfono 1 (800) 207-0685, o contactar a la oficina del Plan de arbitraje de vehículos a motor de Canadá en:

Plan de arbitraje de vehículos a motor de Canadá
235 Yorkland Boulevard, suite 300
North York, Ontario
M2J 4Y8
<http://camvap.ca>
Los administradores provinciales se pueden ubicar localmente:

Provincia/Territorio	Número del CAMVAP
British Columbia y Yukon Territories	1 (800) 207-0685
Alberta y Northwest Territories	1 (800) 207-0685
Saskatchewan	1 (800) 207-0685
Manitoba	1 (800) 207-0685
Ontario	1 (800) 207-0685
Atlantic Canada	1 (800) 207-0685
Quebec	1 (800) 207-0685

Asistencia al propietario

▼ Oficinas regionales

OFICINAS REGIONALES	ÁREAS DE COBERTURA
MAZDA CANADA INC. WESTERN REGION 5011 275 STREET LANGLEY, BRITISH COLUMBIA V4W 0A8 (778) 369-2100 1 (800) 663-0908	ALBERTA, BRITISH COLUMBIA, MANITOBA, SASKATCHEWAN, YUKON
MAZDA CANADA INC. CENTRAL REGION 55 VOGELL ROAD, RICHMOND HILL, ONTARIO, L4B 3K5 1 (800) 263-4680	ONTARIO, NEW BRUNSWICK, NOVA SCOTIA, PRINCE EDWARD ISLAND, NEWFOUNDLAND
MAZDA CANADA INC. QUEBEC REGION 6111 ROUTE TRANS-CANADIENNE POINTE CLAIRE, QUEBEC H9R 5A5 (514) 694-6390	QUEBEC

Asistencia al propietario (Puerto Rico)

▼ Asistencia al propietario

Su satisfacción completa y permanente es la mayor preocupación de Mazda. Es por ello que todos los concesionarios autorizados Mazda tienen la capacidad y herramientas necesarias para mantener el vehículo Mazda en perfectas condiciones de funcionamiento.

Si se tuviera alguna queja o duda sobre el Mazda o el servicio del personal del concesionario Mazda, recomendamos seguir los siguientes pasos:

▼ PASO 1

Consulte sobre el tema con un concesionario autorizado Mazda. Esta es la manera más rápida y eficiente de resolver los problemas. Si ya hubiere consultado con el GERENTE de RELACIONES CON EL CLIENTE, el de VENTAS o el de MANTENIMIENTO, consulte al GERENTE GENERAL o al PROPIETARIO de la distribuidora.

▼ PASO 2

Si todavía necesitara ayuda luego de realizar el PASO 1, consulte con el representante Mazda de su área. Consulte la sección PUERTO RICO/ EE.UU. Virgin Island en la página 8-13.

El representante necesitará la siguiente información:

1. Nombre, dirección y número telefónico
2. Año y modelo del vehículo
3. Número de identificación del vehículo (17 dígitos, obtenible del registro, título o de la placa en la

esquina del lado superior del tablero de controles)

4. Fecha de compra y millas recorridas
5. Nombre del distribuidor y ubicación
6. La pregunta concreta

Asistencia al propietario (México)

▼ Asistencia al propietario

Su satisfacción completa y permanente es la mayor preocupación de Mazda. Estamos para servirle. Todos los concesionarios autorizados Mazda tienen la capacidad y herramientas necesarias para mantener su vehículo Mazda en perfectas condiciones.

Si se tuviera alguna queja o duda sobre el Mazda o el servicio del personal del concesionario Mazda, recomendamos seguir los siguientes pasos:

▼ Consulte a su concesionario Mazda

Consulte sobre el tema con un concesionario autorizado Mazda. Esta es la manera más rápida y eficiente de resolver los problemas.

- Si ya hubiere consultado con el GERENTE de RELACIONES CON EL CLIENTE, el de VENTAS o el de MANTENIMIENTO, consulte al GERENTE GENERAL o al PROPIETARIO de la distribuidora.
- Si fuera necesario modificar los componentes o el sistema de cableado del sistema de seguridad complementario para poder acomodar una persona con cierta condición médica de acuerdo con un médico certificado, consulte a su concesionario para evitar la pérdida potencial de la garantía de su vehículo en caso de que terceros

Asistencia al propietario

contratados por el cliente realicen las modificaciones en el sistema.

Inicie sesión en:

www.mazdamexico.com.mx

Allí encontrará respuesta a muchas de sus preguntas, incluyendo como localizar o contactar a un distribuidor local Mazda en México.

Haga clic en “Contáctanos” en la parte superior de la página

www.mazdamexico.com.mx

Por teléfono a: 01 800 01 MAZDA (62932)

Por carta a:

Atención: Asistencia al propietario

Mazda Motor de México

Mario Pani 400 PB, Col. Santa Fe Cuajimalpa, Delegación Cuajimalpa de Morelos, Ciudad de México, CP 05348

Tel: Asistencia al propietario

01 800 01 MAZDA(62932).

Para ayudarle de forma eficiente y eficaz, el representante necesitará la siguiente información:

1. Nombre, dirección y número telefónico
2. Año y modelo del vehículo
3. Número de identificación del vehículo (17 dígitos, obtenible del registro, título o de la placa en la esquina del lado superior del tablero de controles)
4. Fecha de compra y millas recorridas
5. Nombre del distribuidor y ubicación
6. La pregunta concreta

Importador/Distribuidor

▼ EE. UU.

Mazda North American Operations
200 Spectrum Center Drive Suite 100
Irvine, California 92618
P.O. Box 19734
Irvine, CA 92623-9734 EE.UU.
TEL: 1 (800) 222-5500 (dentro de EE.UU.)
(949) 727-1990 (fuera de EE.UU.)

▼ CANADÁ

Mazda Canada Inc.
55 Vogell Road, Richmond Hill,
Ontario, L4B 3K5 Canadá
TEL: 1 (800) 263-4680 (dentro de Canadá)
(905) 787-7000 (fuera de Canadá)

▼ PUERTO RICO/EE.UU. Islas Vírgenes

International Automotive Distributor Group, LLC. (Mazda de Puerto Rico)
P.O. Box 191850, San Juan, Puerto Rico 00919-1850
TEL: (787) 641-1777

▼ MÉXICO

Mazda Motor de México
Mario Pani 400 PB, Col. Santa Fe Cuajimalpa, Delegación Cuajimalpa de Morelos, Ciudad de México, CP 05348
TEL: Centro de atención al clientes: 01 (800) 016 2932 en México

▼ GUAM

Triple J Motors
157 South Marine Drive, Tamuning, GUAM 96911 EE.UU.
P.O. Box 6066 Tamuning, Guam 96931
TEL: (671) 649-6555

▼ SAIPÁN

Pacific International Marianas, Inc. (que opera bajo el nombre de Midway Motors)
P.O. Box 887 Saipan, MP 96950
TEL: (670) 234-7524

Triple J Saipan, Inc. (que opera bajo el nombre de Triple J Motors)
P.O. Box 500487 Saipan, MP 96950-0487
TEL: (670) 234-7133/3051

▼ SAMOA AMERICANA

Polynesia Motors, Inc.
P.O. Box 1120, Pago Pago, Samoa Americana 96799
TEL: (684) 699-9347

Informando de defectos que afectan la seguridad

Informando de defectos que afectan la seguridad (EE. UU.)

▼ Informando de defectos que afectan la seguridad

Si piensa que su vehículo tiene un defecto que puede producir un accidente, heridas o muerte, debe informar inmediatamente a la Agencia Nacional de Seguridad para el Tráfico de las Carreteras (NHTSA) además de informar a Mazda Motor Corporation (su importador/distribuidor Mazda).

Si la NHTSA recibe otros reclamos similares, comenzará una investigación, y si comprueba que similares defectos existen en un grupo de vehículos, puede ordenar un llamado a reparación. Pero, la NHTSA no puede ocuparse de problemas individuales entre usted, su concesionario, o Mazda Motor Corporation (su importador/distribuidor Mazda).

Para contactarse con NHTSA, puede llamar sin cargo a la línea de comunicación directa para seguridad vehicular al 1-888-327-4236 (TTY: 1-800-424-9153), visitar la página en Internet <http://www.safercar.gov>, o escribir a: Administrador, NHTSA, 1200 New Jersey Avenue, SE., Washington, DC, 20590. También puede obtener otra información acerca de la seguridad de los vehículos a motor a través de <http://www.safercar.gov>.

NOTA

Si vive en EE.UU., la correspondencia para Mazda Motor Corporation se debe dirigir a:

Mazda North American Operations
200 Spectrum Center Drive Suite 100
Irvine, California 92618

o
P.O. Box 19734
Irvine, CA 92623-9734

Centro de experiencia para clientes o llame sin cargo al 1 (800) 222-5500

Si vive fuera de los EE.UU., por favor consulte al distribuidor Mazda más cercano entre los indicados en este manual.

- Consulte la sección CANADÁ en la página 8-13.
- Consulte la sección PUERTO RICO/EE.UU. Virgin Island en la página 8-13.
- Consulte la sección MÉXICO en la página 8-13.
- Consulte la sección GUAM en la página 8-13.
- Consulte la sección SAIPAN en la página 8-13.
- Consulte la sección SAMOA AMERICANA en la página 8-13.

Informando de defectos que afectan la seguridad (Canadá)

▼ Informando de defectos que afectan la seguridad

Los clientes canadienses que deseen informar sobre algún defecto relacionado con la seguridad y que conciernan a Transportes de Canadá, Investigaciones de defectos y Retiradas del mercado, pueden llamar a la línea telefónica gratuita 1-800-333-0510, o consultar el sitio web de Seguridad Vial en:
<https://www.tc.gc.ca/en/services/road.html>

Garantías

Garantías para su Mazda

▼ Garantías para su Mazda

- Garantía limitada para vehículo nuevo
- Garantía limitada del sistema de transmisión
- Garantía limitada del sistema de seguridad
- Garantía limitada contra perforación por corrosión
- Garantía de control de emisiones federal/Garantía de control de emisiones de California
 - Garantía contra defectos del control de emisión
 - Garantía de funcionamiento de la emisión
- Garantía de control de emisiones
- Garantía limitada de repuestos y accesorios
- Garantía de los neumáticos

NOTA

La información de la garantía varía dependiendo del país. Consulte el Librillo de garantía para información detallada de la garantía.

Fuera de los Estados Unidos/Canadá

▼ Fuera de los Estados Unidos/Canadá

Las leyes y reglamentos en los Estados Unidos/Canadá requieren que los vehículos cumplan con ciertas normas específicas de seguridad y de emisión de gases. Por lo tanto, los vehículos fabricados para Estados Unidos/Canadá son diferentes a los de los demás países.

Debido a estas diferencias puede resultar difícil o incluso imposible realizar el servicio satisfactorio de su vehículo en otros países. Le recomendamos expresamente que NO lleve su Mazda fuera de los Estados Unidos/Canadá.

Estados Unidos de América

Sin embargo, en el caso que se esté mudando a Canadá, los vehículos Mazda construidos para ser usados en EE.UU. pueden ser exportados a Canadá con modificaciones vehiculares específicas para cumplir con los estándares de seguridad de vehículos a motor canadienses (CMVSS).

Canadá

Sin embargo, en el caso que se esté mudando a Estados Unidos, los vehículos Mazda construidos para ser usados en Canadá pueden ser exportados a Estados Unidos con modificaciones vehiculares específicas para cumplir con los Estándares de seguridad para vehículos a motor federales de los Estados Unidos (FMVSS).

NOTA

Lo de arriba es aplicable para una situación de importación/exportación permanente y no relacionada a viajeros de vacaciones.

Puede tener los siguientes problemas si Ud. lleva su vehículo fuera de los Estados Unidos/Canadá:

- Puede no existir el combustible recomendado para su vehículo. El combustible con plomo o combustible de índice de octano bajo afectan el rendimiento y dañan el sistema de control de emisiones y el motor.
- Pueden no haber instalaciones, herramientas, equipos de prueba y piezas de repuesto adecuadas para su vehículo.

Consulte su Librillo de garantía del fabricante para más información.

Registro de su vehículo en el extranjero (Excepto Estados Unidos y Canadá)

▼ Registro de su vehículo en el extranjero

Registrar su vehículo en un país extranjero puede resultar problemático dependiendo de si cumple con las normas específicas de seguridad y emisión de gases del país en donde se va a conducir el vehículo. Consecuentemente, su vehículo podría necesitar algunas modificaciones a su costo personal de manera de cumplir con la normativa. Además, debe estar al tanto de los siguientes temas:
El mantenimiento satisfactorio del vehículo podría resultar difícil o imposible en otro país.

Puede no existir el combustible recomendado para su vehículo.

Puede no haber instalaciones, herramientas, equipos de prueba y piezas de repuesto adecuadas para su vehículo.

Puede no haber un concesionario autorizado Mazda en el país al que planea llevar su vehículo.

La garantía de Mazda es sólo válida en algunos países.

Garantías

Accesorios y partes adicionales no originales

▼ Accesorios y partes adicionales no originales

Los accesorios y partes no originales para los vehículos Mazda se pueden encontrar en las tiendas de automóviles.

Estas pueden servir para su vehículo, pero no cuentan con la aprobación de Mazda para ser usados en los vehículos Mazda. Cuando instale accesorios o partes no originales, tenga en cuenta que pueden afectar el rendimiento del vehículo o los sistemas de seguridad, y la garantía de Mazda no cubre estos eventos. Antes de instalar cualquier accesorio o parte no original, consulte a un concesionario autorizado Mazda.

ADVERTENCIA

Siempre consulte a un concesionario autorizado Mazda antes de instalar accesorios o partes no originales:

Los accesorios y partes de diseño inadecuado pueden afectar seriamente el rendimiento del vehículo o sus sistemas de seguridad. Esto puede provocar un accidente o aumentar las posibilidades de sufrir heridas en caso de accidente.

Se debe tener mucho cuidado, al elegir e instalar equipos eléctricos y electrónicos adicionales, como teléfonos portátiles, transmisores-receptores de radio, sistemas de audio y alarmas antirrobo:

La elección incorrecta, la instalación inadecuada o la elección de un instalador no calificado es peligroso. Los sistemas esenciales se podrían dañar, dejando inoperante el motor, activar el sistema de bolsas de aire (SRS), inactivar el funcionamiento de ABS/TCS/DSC e incluso producir un incendio.

Mazda no se responsabilizará por ningún gasto o problemas, incluyendo heridas o accidentes graves, que fueran resultado de la instalación de accesorios o partes adicionales no originales.

Advertencia de teléfonos celulares

▼ Advertencia de teléfonos celulares

ADVERTENCIA

Cumpla con las reglamentaciones legales respecto al uso de equipos de comunicación en vehículos en su vehículo:

El uso de cualquier dispositivo eléctrico como teléfonos celulares, computadoras, radios portátiles, dispositivos de navegación vehicular y otros dispositivos mientras el vehículo está en movimiento es peligroso. Marcar un número en un teléfono celular mientras conduce ocupa las manos del conductor. El uso de estos dispositivos hará que el conductor se distraiga y puede conducir a accidentes serios. Si uno de los pasajeros no puede usar el dispositivo, salga del camino y estacione en un lugar seguro antes de usarlo. Si debiera usar un teléfono celular a pesar de esta advertencia, use un sistema de manos libres para por lo menos no tener las manos ocupadas cuando conduce el vehículo. Nunca use un teléfono celular u otro dispositivo eléctrico mientras el vehículo está en movimiento y, en cambio, concéntrese en la conducción.

Grabador de datos de evento

Grabador de datos de evento (EE. UU. y Canadá)

▼ Grabador de datos de evento

Este vehículo está equipado con un grabador de datos de evento (EDR). El propósito principal de un EDR es grabar datos, en ciertos choques o situaciones cercanas a un choque, como el inflado de una bolsa de aire o al golpear un obstáculo en el camino, que ayudarán a comprender como funcionaron los sistemas del vehículo. El EDR fue diseñado para grabar datos relacionados con la dinámica del vehículo y los sistemas de seguridad durante un período corto de tiempo, normalmente 30 segundos o menos. El EDR en este vehículo fue diseñado para grabar datos sobre:

- Cómo funcionaron diversos sistemas de su vehículo;
- Si los cinturones de seguridad del conductor y los pasajeros estaban abrochados o no;
- Que tanto estaba (si lo estaba) el conductor pisando el acelerador y/o el pedal de freno; y,
- Qué tan rápido estaba viajando.

Estos datos ayudan a una mejor comprensión de las circunstancias en que se producen los choques y se sufren heridas.

NOTA:

Los datos del EDR se graban en su vehículo sólo si ocurren choques no despreciables o situaciones cercanas a un choque, en condiciones normales de conducción el EDR no graba ningún dato y tampoco graba datos personales (por ej. nombre, género, edad o lugar del choque). Sin embargo, otras personas, como

agentes del orden público, pueden combinar los datos del EDR con el tipo de datos de identificación personal que rutinariamente se obtienen durante la investigación de un choque. Para leer los datos grabados en un EDR, se necesita un equipo especial, y también es necesario tener acceso al vehículo o al EDR. Además del fabricante del vehículo, otras personas, como agentes del orden público, que tengan el equipo especial, pueden leer la información si tienen acceso al vehículo o al EDR.

Mazda no revelará ninguno de los datos grabados en un EDR a terceras personas a menos que:

- Se tenga un consentimiento escrito del dueño del vehículo o el arrendatario
- Sean solicitados por la policía u otros agentes del orden público
- Sean de utilidad para Mazda frente a una demanda, reclamación o arbitraje
- Sea ordenado por un juez o una corte

Sin embargo, si fuera necesario Mazda:

- Usará los datos para investigaciones sobre el rendimiento del vehículo Mazda, incluyendo la seguridad.
- Revelará los datos o datos resumidos a terceras personas para propósitos de investigación sin revelar información de identificación del vehículo o el propietario.

Grabación de datos del vehículo

▼ Grabación de datos del vehículo

Este vehículo está equipado con una computadora que registra los siguientes datos principales del vehículo, controles, operación y otras condiciones de conducción.

Datos registrados

- Condiciones del vehículo como velocidad del motor y velocidad del vehículo
- Condiciones de conducción como pedales de frenos y acelerador, e información relacionada a las circunstancias ambientales mientras se conduce el vehículo
- Información de diagnóstico de malfuncionamiento para cada computadora de abordo
- Información relacionada a los controles de otras computadoras de abordo

NOTA

Los datos registrados varían dependiendo de la versión del vehículo y equipamiento opcional. No se registran voces ni imágenes.

Manipulación de los datos

Mazda y sus subcontratistas pueden obtener y usar los datos registrados para diagnóstico de malfuncionamiento del vehículo, investigación y desarrollo, y mejoras de calidad.

Mazda no revelará ni proveerá ninguno de los datos obtenidos a terceros a menos que:

- Obtenga una aprobación del propietario del vehículo (acuerdo entre el arrendador y arrendatario para el caso de un vehículo arrendado)
- Sean solicitados por la policía u otros agentes del orden público
- Sea para estudios estadísticos por institutos de investigación y lo hará después de procesar los datos de manera que la identificación del propietario del vehículo sea imposible

Sistema de clasificación uniforme de la calidad de los neumáticos (UTQGS)

▼ Sistema de clasificación uniforme de la calidad de los neumáticos (UTQGS)

Esta información, preparada por la Agencia Nacional de Seguridad para el Tráfico de las Carreteras (NHTSA), es un sistema de clasificación de los neumáticos que se basa en su desgaste, tracción y reacciones frente a cambios de temperatura.

▼ Desgaste

El desgaste de los neumáticos se mide bajo condiciones de carretera controladas, en una pista de pruebas especificada por el gobierno. Por ejemplo, un neumático clasificado como de grado 150 durará una vez y media más que un neumático grado 100 en la misma pista de pruebas.

El rendimiento relativo de los neumáticos dependerá de las condiciones de uso y puede diferir de las normas especificadas según la forma de conducir, la forma de realizar el servicio del vehículo y según las características de los caminos y el clima de la región donde se conduce.

▼ Tracción-AA, A, B, C

La tracción de los neumáticos se puede clasificar en AA, A, B y C, de mayor a menor. Estos grados representan la habilidad de los neumáticos para frenar sobre un pavimento mojado medido bajo condiciones de carretera controladas en una pista de pruebas de asfalto y cemento con las especificaciones del gobierno. La

tracción de un neumático de grado C será mala.

ADVERTENCIA

La clasificación de tracción de los neumáticos se basa en una prueba de frenado (al conducir derecho) y no mide la tracción en las curvas (al virar), hidroplanear ni los picos de tracción.

▼ Temperatura-A, B, C

La reacción de los neumáticos a la temperatura se puede clasificar en A (la mayor), B y C, según el grado de resistencia de los neumáticos a la generación de calor y su habilidad para disipar el calor, bajo condiciones controladas en pruebas de laboratorio. Si las temperaturas se mantienen altas durante mucho tiempo el material del neumático se puede degenerar y se reducirá su vida útil, y temperaturas excesivas pueden producir una avería de los neumáticos.

El grado C corresponde a un nivel de rendimiento mínimo, bajo la Norma Federal 109 de Seguridad para Vehículos con Motor. Los grados B y A indican un nivel de rendimiento más alto que el mínimo requerido por la ley, cuando se realizaron pruebas de laboratorio.

Sistema de clasificación uniforme de la calidad de los neumáticos (UTQGS)

! ADVERTENCIA

Mantenga los neumáticos de su vehículo correctamente inflados y no lo sobrecargue:

Conducir con neumáticos mal inflados o sobreinflados es peligroso. Si se conduce a velocidades excesivas, con baja presión de aire en los neumáticos o con demasiada carga, se puede acumular el calor y se puede producir una avería en los neumáticos. La clasificación de temperatura se realiza para neumáticos correctamente inflados y sin sobrecarga.

La NHTSA y los fabricantes de neumáticos han establecido un programa para que, en los próximos años, esta clasificación se estampe en los neumáticos de los vehículos.

Los neumáticos que vienen normalmente o como opción en los vehículos Mazda pueden tener diferentes clasificaciones.

TODOS LOS NEUMÁTICOS DE VEHÍCULOS DE PASAJEROS DEBEN ESTAR DE ACUERDO CON LAS CLASIFICACIONES ANTERIORES Y CUMPLIR CON LOS REQUISITOS DE SEGURIDAD ESTABLECIDOS POR LAS LEYES Y REGLAMENTOS FEDERALES.

▼ CLASIFICACIÓN UNIFORME DE CALIDAD DE NEUMÁTICOS

La clasificación de calidad se puede encontrar en los casos que corresponda entre el hombro y el ancho máximo de la sección.

Por ejemplo:

**TREADWEAR 200 TRACTION AA
TEMPERATURE A
MARCA UTQGS (ejemplo)**

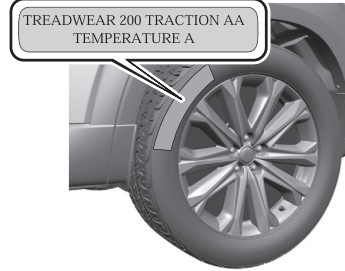

Etiqueta de neumáticos

▼ Etiqueta de neumáticos

Las leyes federales exigen que los fabricantes de neumáticos coloquen información estandarizada en la pared lateral de todas los neumáticos. Esta información identifica y describe las características fundamentales del neumático y también provee un número de identificación del neumático para certificación de estándar de seguridad y también necesario en caso de un llamado de seguridad.

▼ Información en neumáticos de vehículos de pasajeros

Consulte el ejemplo a continuación.

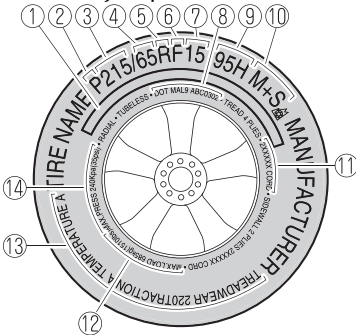

1. ADVERTENCIA DE SEGURIDAD
2. Neumático de automóvil de pasajeros
3. Ancho nominal del neumático en milímetros
4. Relación de altura a ancho (relación de aspecto)
5. Radial
6. Neumáticos para conducir pinchado
7. Código de diámetro de llanta
8. TIN: Número de identificación de neumático U.S. DOT

9. Índice de carga & símbolo de velocidad
10. Condiciones severas de nieve
11. Composición de las capas del neumático y materiales usados
12. Tasa de carga máxima
13. Desgaste de la banda de rodadura, temperatura y tracción
14. Presión de inflado máxima permisible

P215/65R15 95H es un ejemplo de un tamaño de neumático e índice de carga. Aquí se explica los diferentes componentes de ese tamaño de neumático e índice de carga. Tenga en cuenta que el tamaño de neumático e índice de carga puede ser diferente del ejemplo.

P

Indica un neumático que puede ser instalado en vehículos, vehículos deportivos, minicamionetas y camionetas ligeras tal cual lo designa la Asociación de llantas y neumáticos (T&RA).

NOTA

Si el tamaño de su neumático no comienza con una letra eso puede significar que fue designada por la ETRTO (Organización técnica europea de llantas y neumáticos) o la JATMA (Asociación de fabricantes de neumáticos de Japón).

215

"215" es el ancho nominal del neumático en milímetros. Este número de tres dígitos brinda el ancho en milímetros del neumático desde el borde a borde de la pared lateral. En general, a mayor número, más ancho el neumático.

65

"65" es la relación de aspecto. Este número de dos dígitos indica la relación entre la altura y el ancho del neumático.

R

"R" es el símbolo de la construcción del neumático. R indica "Construcción en capas radiales".

15

"15" es el diámetro de la llanta en pulgadas.

95

"95" es el índice de carga. Este número de dos o tres dígitos indica que tanto peso puede soportar cada neumático.

H

"H" es la tasa de velocidad. La tasa de velocidad indica la velocidad máxima para la cual se puede usar el neumático.

Tasa de letras	Tasa de velocidad
Q	99 mph
R	106 mph
S	112 mph
T	118 mph
U	124 mph
H	130 mph
V	149 mph
W	168* mph
Y	186* mph

* Para neumáticos con una velocidad máxima de 149 mph, los fabricantes de neumáticos a veces usan las letras ZR. Para neumáticos con una velocidad máxima de 186 mph, los fabricantes de neumáticos siempre usan las letras ZR.

M+S o M/S: Barro y nieve

AT: Todo terreno.

AS: Toda estación. La "M+S" o "M/S" indican que el neumático tiene algún uso para el barro y la nieve.

Número de identificación de neumático U.S. DOT (TIN)

Este comienza con las letras "DOT" que indican que el neumático cumple con todos los estándares federales. Los dos siguientes números o letras son el código de la planta en que fue fabricado, y los últimos cuatro números representan la semana y el año en que fue fabricado el neumático. Por ejemplo, los números 457 significan la semana 45 de 1997. Después del 2000, los números pasaron a tener cuatro dígitos. Por ejemplo, el número 2102 significan la semana 21 de 2002. Los demás números son códigos comerciales que se emplean a discreción del fabricante. Esta información se usa para consultar a los consumidores en caso el neumático tenga un defecto que requiera un llamado de seguridad.

Composición de las capas del neumático y materiales usados

El número de capas indica el número de capas de tejido revestido de caucho en el neumático. En general, a mayor número de capas, mayor peso que puede soportar el neumático. Los fabricantes de neumáticos también deben indicar el tipo de materiales, que pueden ser acero, nylon, poliéster, y otros.

Relación de carga máxima

Este número indica la carga máxima en kilogramos y libras que se puede soportar el neumático.

Presión de inflado máxima permisible

Este número es la presión de aire mayor que se le debe suministrar al neumático en condiciones normales de conducción.

Desgaste, Tracción y Temperatura

Desgaste: El desgaste de los neumáticos se mide bajo condiciones de carretera controladas, en una pista de pruebas especificada por el gobierno. Por ejemplo, un neumático clasificado como de grado 150 durará una vez y media (1 ½) más que un neumático grado 100 en la misma pista de pruebas.

Tracción: La tracción de los neumáticos se puede clasificar en AA, A, B y C, de mayor a menor. Los grados representan la habilidad de los neumáticos para frenar sobre un pavimento mojado medido bajo condiciones de carretera controladas en una pista de pruebas de asfalto y cemento con las especificaciones del gobierno. La tracción de un neumático de grado C será mala.

excesiva: La reacción de los neumáticos a la temperatura se puede clasificar en A (la mayor), B y C, según el grado de resistencia de los neumáticos a la generación de calor y su habilidad para disipar el calor, bajo condiciones controladas en pruebas de laboratorio.

Neumáticos para nieve

En algunas zonas con mucha nieve, los gobiernos locales pueden requerir el uso de verdaderos neumáticos para nieve, esos que tiene una banda de rodamiento bien profunda. Esos neumáticos solo deben ser usados en pares o colocados en las cuatro ruedas. Asegúrese de comprar neumáticos para nieve que sean del

mismo tamaño y tipo de construcción que los otros neumáticos de su vehículo.

ADVERTENCIA DE SEGURIDAD

La siguiente advertencia de seguridad aparece en la pared lateral del neumático.

SE PUEDEN SUFRIR HERIDAS GRAVES COMO RESULTADO DE:

- LA EXPLOSIÓN DEL CONJUNTO DEL NEUMÁTICO/LLANTA DEBIDO AL MONTAJE DE UN NEUMÁTICO DE UN DIÁMETRO DIFERENTE AL DE LA LLANTA; NUNCA EXCEDA LOS 40 psi (275 kPa) EN LOS TALONES, SOLO PERSONAL ESPECIALMENTE ENTRENADO DEBE MONTAR LOS NEUMÁTICOS.
- FALLAS DE NEUMÁTICOS DEBIDO A POCA PRESIÓN DE AIRE/ SOBRECARGA/DAÑOS, SIGA EL MANUAL PARA EL PROPIETARIO E INDICACIONES EN EL VEHÍCULO, INSPECCIONE REGULARMENTE LA PRESIÓN DE AIRE E INSPECCIONE POR DAÑOS.

▼ Información sobre neumáticos temporales

Consulte el ejemplo a continuación.

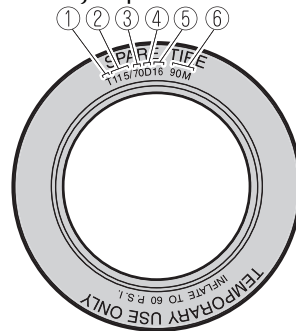

1. Neumáticos temporarios
2. Ancho nominal del neumático en milímetros

3. Relación de altura a ancho (relación de aspecto)
4. Diagonal
5. Código de diámetro de llanta
6. Índice de carga & símbolo de velocidad

T115/70D16 90M es un ejemplo de un tamaño de neumático e índice de carga. Aquí se explica los diferentes componentes de ese tamaño de neumático e índice de carga. Tenga en cuenta que el tamaño de neumático e índice de carga puede ser diferente del ejemplo.

I

Indica un neumático que puede ser instalado en vehículos, vehículos deportivos, minicamionetas y camionetas ligeras tal cual lo designa la Asociación de llantas y neumáticos (T&RA).

115

"115" es el ancho nominal del neumático en milímetros. Este número de tres dígitos brinda el ancho en milímetros del neumático desde el borde a borde de la pared lateral. En general, a mayor número, más ancho el neumático.

70

"70" es la relación de aspecto. Este número de dos dígitos indica la relación entre la altura y el ancho del neumático.

D

"D" es el símbolo de la construcción del neumático. D indica "construcción en capas diagonales".

16

"16" es el diámetro de la llanta en pulgadas.

90

"90" es el índice de carga. Este número de dos o tres dígitos indica que tanto peso puede soportar cada neumático.

M

"M" es la tasa de velocidad. La tasa de velocidad indica la velocidad máxima para la cual se puede usar el neumático.

Tasa de letras	Tasa de velocidad
M	81 mph

Ubicación de la etiqueta de neumáticos (Placa indicadora)

▼ Ubicación de la etiqueta de neumáticos (Placa indicadora)

Encontrará la etiqueta de neumáticos que indica la presión de inflado de los neumáticos de acuerdo al tamaño del neumático y otra información importante en el pilar B lateral del conductor o en el borde del bastidor de la puerta del conductor.

EJEMPLO

TIRE AND LOADING INFORMATION		RENSEIGNEMENTS SUR LES PNEUS ET LE CHARGEMENT	
SEATING CAPACITY		TOTAL 5	FRONT 2 REAR 2
NOMBRE DE PLACES		TOTAL 5	AVANT 2 ARRIERE 2
The combined weight of occupants and cargo should never exceed 1400 kg or 3000 lbs.* Le poids total des occupants et du chargement ne doit jamais dépasser xxx kg ou xxx lb.*			
TIRE PNEU	SIZE DIMENSIONS	COLD TIRE PRESSURE PRESSION DES PNEUS A FROID	SEE OWNER'S MANUAL FOR ADDITIONAL INFORMATION
FRONT AVANT	195/70R14	200 kPa, 29 psi	VOIR LE MANUEL DE L'USAGER POUR PLUS DE RENSEIGNEMENTS
REAR ARRIERE	195/70R14	200 kPa, 29 psi	
SPARE DE SECOURS	T125/70D15	420 kPa, 60 psi	

▼ Presión de aire de los neumáticos recomendada

En la etiqueta de neumáticos encontrará la presión de inflado de neumático recomendada en kPa y psi para los neumáticos instalados como originales en el vehículo. Es muy importante mantener la presión de inflado de los neumáticos en su vehículo de acuerdo con la presión recomendada. Debe verificar la presión de los neumáticos regularmente para asegurarse que se mantiene la presión de inflado adecuada. Consulte la sección Neumáticos en la página 9-7.

NOTA

Las presiones de los neumáticos indicados en la placa indicadora del vehículo o la etiqueta de información de neumáticos indica la presión de inflado de neumáticos en frío recomendada, mediada cuando los neumáticos están fríos, después de estacionar el vehículo durante al menos 3 horas. A medida que conduce, la temperatura del neumático aumenta, aumentando también la presión del neumático.

⚠ ADVERTENCIA

Verifique regularmente la presión de inflado de los neumáticos para que esté de acuerdo con la presión de inflado recomendada en la etiqueta de neumáticos y con la información en el manual para el propietario:

Conducir su vehículo con neumáticos desinflados es peligroso.

Conducir con neumáticos desinflados es la causa más común de fallas en cualquier tipo de neumáticos y puede resultar en rajaduras grandes, separación de la banda de rodamiento o "reventones", que pueden hacer perder inesperadamente el control del vehículo y aumenta el riesgo de sufrir heridas. Conducir con neumáticos desinflados aumenta la flexión de la pared lateral y la resistencia al rodamiento, resultando en un aumento del calor y daños internos al neumático. Resulta en un estrés innecesario del neumático, desgaste irregular, pérdida de control y accidentes. Un neumático puede perder hasta la mitad de la presión de aire y no parecer que está desinflada. Es imposible determinar si los neumáticos están inflados o no simplemente mirándolos.

▼ Verificación de la presión de inflado de los neumáticos

1. Al verificar la presión de aire, asegúrese que los neumáticos están fríos, significa que no están calientes ni por haber conducido una milla.
2. Retire la tapa de la válvula de un neumático.
3. Presione firmemente un medidor de presión sobre la válvula.
4. Agregue aire para lograr la presión de aire recomendada.
5. Si infla demasiado el neumático, desínflelo empujando el vástago de metal en el centro de la válvula. Luego vuelva a verificar la presión con su medidor de presión.
6. Vuelva a colocar la tapa de válvula.
7. Repita el procedimiento para cada neumático, incluyendo el neumático de repuesto.

NOTA

Algunos neumáticos de repuesto requieren mayor presión de inflado.

8. Inspeccione visualmente los neumáticos para asegurarse que no hayan clavos ni otros objetos pegados que puedan perforar el neumático y causar pérdidas de aire.
9. Verifique las paredes laterales para asegurarse que no haya agujeros, cortes, bultos, rajaduras u otras irregularidades.

▼ Glosario

Placa indicadora: Una etiqueta indicando los tamaños de los neumáticos OE, la presión de inflado recomendada y el peso máximo que puede llevar el vehículo.

Número de identificación del neumático (TIN): Un número en la pared lateral de cada neumático que

proporciona información acerca de la marca del neumático y planta de fabricación, tamaño del neumático y fecha de fabricación.

Presión de aire: Una medida de la cantidad de aire en el neumático.

kPa: Kilopascal, la unidad métrica de presión de aire.

psi: Libras por pulgada cuadrada, la unidad inglesa de presión de aire.

Pilar B: Miembro de la estructura a un costado del vehículo detrás de la puerta delantera.

Equipamiento original (OE): Describe los componentes originales equipados en el vehículo.

Límite de carga del vehículo: El valor máximo de peso combinado de los ocupantes y la carga.

Área de talón del neumático: Área del neumático próximo a la llanta.

Área de pared lateral del neumático: Área entre el área de talón y la banda de rodamiento.

Área de banda de rodamiento del neumático: Área en el perímetro del neumático que hace contacto con el camino cuando está montado en el vehículo.

Capacidad de asientos significa el número total de permitido de ocupantes del vehículo. La capacidad de asientos se describe en la etiqueta de los neumáticos.

El peso de opcionales de producción es el peso combinado de los opcionales de producción regulares instalados que pesan más de 2,3 kilogramos más que los ítems estándares que reemplazan, y no considerados anteriormente en la tara o peso de accesorios, incluyendo frenos de alto rendimiento, niveladores, soportes de techo, batería

de alto rendimiento y adornos especiales.

La **llanta** es el soporte de metal (rueda) para un neumático o un conjunto de neumático y cámara en el cual se asientan los talones del neumático.

Mantenimiento de los neumáticos

▼ Mantenimiento de los neumáticos

El mantenimiento inadecuado o indebido puede causar un desgaste anormal de los neumáticos. A continuación se indican algunos puntos importantes para el mantenimiento:

▼ Presión de aire de los neumáticos

Inspeccione las presiones de todos los neumáticos mensualmente (incluyendo el de repuesto) cuando los neumáticos estén fríos. Las presiones que se recomiendan son las adecuadas para obtener una mejor conducción del vehículo y un desgaste mínimo de los neumáticos. Use las presiones especificadas en la placa de información de neumáticos del vehículo o la etiqueta de neumáticos para el rendimiento ideal.

▼ Rotación de los neumáticos

Para que el desgaste de las bandas se realice de forma pareja, se recomienda rotar los neumáticos al menos cada 16.000 km (10.000 millas) o antes, si se produce un desgaste desigual. Mazda le recomienda rotar cada 8.000 km (5.000 millas) para aumentar la vida útil de los neumáticos y para que el desgaste sea más parejo.

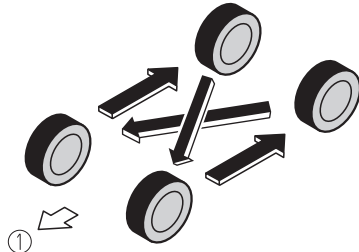

1. Adelante

No incluya el neumático de repuesto (SOLO PARA USO TEMPORAL) en la rotación.

Controle que el desgaste de los neumáticos no sea desigual y que no existan roturas. El desgaste anormal de los neumáticos normalmente se debe a uno o una combinación de los siguientes puntos:

- Presión de aire incorrecta
- Alineación de las ruedas incorrecta
- Ruedas desbalanceadas
- Severas frenadas

Después de la rotación, asegúrese de llevar la presión de aire en todos los neumáticos a los niveles especificados en la página 9-7 y controle el ajuste de la tuerca de orejeta.

PRECAUCIÓN

Rote los neumáticos unidireccionales y los neumáticos radiales que tengan diseño asimétrico o tacos solamente de adelante hacia atrás y no de un lado a otro. El rendimiento de los neumáticos se verá afectado si los rota de lado a lado.

▼ Cambio de un neumático

ADVERTENCIA

Siempre use neumáticos que estén en buenas condiciones:

Conducir con neumáticos desgastados es peligroso. La reducción en la efectividad de los frenos, precisión de la dirección y la tracción puede resultar en un accidente.

Si el neumático se desgasta de forma pareja, un indicador de desgaste con

forma de barra aparecerá atravesado a la banda de rodamiento.

Cambie el neumático cuando suceda eso.

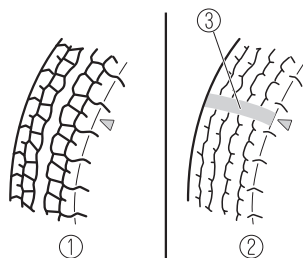

1. Nueva banda de rodamiento
2. Banda de rodamiento desgastada
3. Indicador de desgaste de la banda de rodamiento

Debe cambiar el neumático antes que la banda cruce toda la banda de rodamiento.

NOTA

Los neumáticos se desgastan a través del tiempo, incluso cuando no han sido usados en la calle. Se recomienda cambiar los neumáticos generalmente cada 6 años o más. El calor de los climas cálidos o si carga frecuentemente el vehículo puede acelerar el proceso de desgaste. Debe cambiar el neumático de repuesto cada vez que cambia los otros neumáticos debido a que el neumático de repuesto también envejece. El período en que fue fabricado el neumático (el mes y el año) se indican mediante un número de 4 dígitos.

Consulte la sección Etiqueta de neumáticos en la página 8-24.

▼ Prácticas de seguridad

La manera en la que conduce tiene mucho que ver con la duración de los neumáticos y la seguridad. Desarrolle buenos hábitos de conducción para su propio beneficio.

- Respete los límites de velocidad y conduzca a velocidades que sean seguras de acuerdo a las condiciones meteorológicas existentes.
- Evite los arranques, frenadas y giros rápidos
- Evite los agujeros y objetos en el camino
- No conduzca sobre los bordillos o impacte los neumáticos contra los bordillos al estacionar

PRECAUCIÓN

Si siente una vibración repentina o problemas de conducción o sospecha que sus neumáticos o vehículo está dañado, reduzca inmediatamente la velocidad. Conduzca con cuidado hasta que pueda estacionar fuera del camino. Deténgase e inspeccione por daños en los neumáticos. Si uno de los neumáticos está desinflado o dañado, desínflalo, retire el neumático y la llanta y cámbielo por su neumático de repuesto. Si no puede detectar la causa, haga remolcar el vehículo hasta el concesionario más cercano o vendedor de neumáticos para inspeccionar el vehículo.

Cargando el vehículo

▼ Cargando el vehículo

ADVERTENCIA

No remolque un tráiler con este vehículo:

Remolcar un tráiler con este vehículo es peligroso debido a que no ha sido diseñado para remolcar tráileres y, si lo hace, se afectará el sistema de transmisión que puede resultar en daños al vehículo.

Esta sección lo guiará para cargar correctamente su vehículo, para mantener el peso del vehículo cargado dentro de su capacidad para la cual fue diseñado. Cargar correctamente su vehículo le brindará el máximo retorno en el rendimiento del diseño de su vehículo. Antes de cargar su vehículo, debe familiarizarse con los siguientes términos para determinar los pesos de su vehículo, en la Etiqueta de certificación de seguridad y Etiqueta de información de carga y neumáticos del vehículo:

ADVERTENCIA

Vehículo sobrecargado:

Es peligroso sobrecargar un vehículo. Los resultados de sobrecargar un vehículo pueden tener consecuencias serias en términos de seguridad para los pasajeros. Demasiado peso en un sistema de suspensión del vehículo puede causar problemas en los elásticos o amortiguadores, fallas en los frenos, problemas de manejo y dirección, desgaste irregular de los neumáticos, fallas de los neumáticos y otros daños.

Al sobrecargar un vehículo este se vuelve más difícil de conducir y controlar. También aumenta la distancia requerida para frenar. En casos de una sobrecarga excesiva, los frenos pueden fallar completamente, especialmente en bajadas pronunciadas. La carga que un neumático puede soportar con seguridad es una combinación del tamaño del neumático, el rango de carga, y la presión de inflado correspondiente.

Nunca sobrecargue el vehículo y siempre tenga en cuenta los pesos nominales del vehículo en la Etiqueta de certificación de seguridad y Etiqueta de información de carga y neumáticos del vehículo.

La tara base es el peso del vehículo incluyendo un tanque lleno de combustible y todos los equipos estándar. No incluye los pasajeros, la carga ni los equipos opcionales.

La **tara del vehículo** es el peso de su vehículo nuevo cuando lo retiró de su concesionario más los equipos opcionales comprados.

CARGA ÚTIL

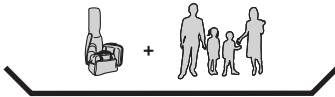

Carga útil es el peso combinado de la carga y los pasajeros para los cuales fue diseñado el vehículo. La carga útil máxima para su vehículo la puede encontrar en la Etiqueta de información de carga y neumáticos del vehículo en el bastidor o en el pilar de la puerta del conductor. Busque el texto "THE COMBINATION WEIGHT OF OCCUPANTS AND CARGO SHOULD NEVER EXCEED XXX kg or

XXX lbs" para obtener la máxima carga útil. La carga útil indicada en la etiqueta de neumáticos es la carga útil máxima para la cual fue fabricado el vehículo en la planta de ensamblaje. Si ha instalado equipos opcionales en el vehículo, el peso del equipo debe ser sustraído a la carga útil indicada en la etiqueta de neumáticos para ser preciso.

EJEMPLO

TIRE AND LOADING INFORMATION RENSEIGNEMENTS SUR LES PNEUS ET LE CHARGEMENT			
SEATING CAPACITY NOMBRE DE PLACES		TOTAL 5	FRONT 2 REAR 3
TIRE PNEU	SIZE DIMENSIONS	COLD TIRE PRESSURE PRESSION DES PNEUS A FROID	SEE OWNER'S MANUAL FOR ADDITIONAL INFORMATION VOIR LE MANUEL DE L'USAGER POUR PLUS DE RENSEIGNEMENTS
FRONT AVANT	195/70R14	200 kPa, 29 psi	100001
REAR ARRIERE	195/70R14	200 kPa, 29 psi	
SPARE DE SECOURS	T125/70D15	420 kPa, 60 psi	

CARGA



El **peso de carga** incluye todo el peso agregado a la tara base, incluyendo la carga y equipos opcionales.

El límite del peso de la carga disminuye dependiendo del número de ocupantes del vehículo. El límite del peso de la carga se puede calcular substrayendo el peso total de los ocupantes del vehículo del valor de "peso combinado de los ocupantes y la carga que no debe ser excedido" en la etiqueta de neumáticos.

Ejemplos: Basándose en el peso de un solo ocupante de 68 kg (150 lbs), y un valor de 385 kg (849 lbs) para el "peso combinado de los ocupantes y la carga que no debe ser excedido":

El límite de peso de carga con un ocupantes es de 385 kg (849 lbs) — 68 kg (150 lbs) = 317 kg (699 lbs)
 El límite de peso de carga con dos ocupantes es de 385 kg (849 lbs) — (68 × 2) kg ((150 × 2) lbs) = 249 kg (549 lbs)

Si el peso del ocupante aumenta, el límite de peso de carga disminuye de igual modo.

GAW (Peso bruto en el eje) es el peso total ubicado en cada eje (delantero y trasero) - incluyendo la tara del vehículo y toda la carga útil.

GAWR (Límite de peso bruto en el eje) es el peso máximo permitido que se puede llevar en un solo eje (delantero o trasero). **Estos números son indicados en la Etiqueta de certificación de cumplimiento de seguridad ubicada en el bastidor o en el pilar de la puerta del conductor. La carga total en cada eje nunca debe exceder su GAWR.**

GVW

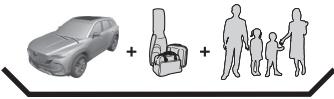

GVW (Peso bruto del vehículo) es la Tara del vehículo + carga + pasajeros.

GVWR (Limite de peso bruto del vehiculo) es el peso máximo permitido para el vehículo completamente cargado (incluyendo todos los opcionales, equipamiento, pasajeros y carga). **El GVWR está indicado en la Etiqueta de certificación de cumplimiento de seguridad ubicada en el bastidor o en el pilar de la**

puerta del conductor. El GVW nunca debe exceder el GVWR.

EJEMPLO

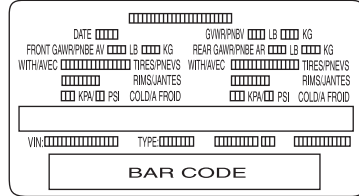

! ADVERTENCIA

Nunca exceda los límites de peso en el eje:

Excediendo el límite de peso en el eje de la Etiqueta de certificación de calidad es peligroso y puede resultar en muertes o heridas graves como resultado de un desempeño deficiente, rendimiento inadecuado, daños en el motor, transmisión y/o estructura, daños serios al vehículo o pérdida de control.

Mantenga siempre el vehículo dentro de los límites de peso en el eje.

GCW

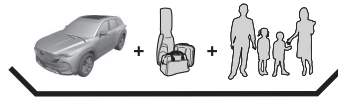

GCWR (Límite de peso combinado bruto) es el peso del vehículo cargado (GVW).

GCWR (Límite de peso combinado bruto) es el peso máximo permitido del vehículo, incluyendo toda la carga y los pasajeros, que el vehículo puede soportar sin riesgo de daños. **El GCW nunca debe exceder el GCWR.**

! ADVERTENCIA

**Nunca exceda las especificaciones
GVWR o GAWR:**

Exceder el GVWR o el GAWR especificado en la etiqueta de certificación es peligroso. Exceder cualquier limitación del vehículo puede resultar en un accidente serio, heridas o daños al vehículo.

No use neumáticos de repuesto con capacidad de carga menor que los originales debido a que de esa manera se pueden bajar los límites de GVWR y GAWR del vehículo. Los neumáticos de repuesto con un límite mayor que los originales no aumentan los límites GVWR y GAWR.

Nunca exceda el GVWR o el GAWR especificado en la etiqueta de certificación.

Pasos para determinar el límite de carga correcto

▼ Pasos para determinar el límite de carga correcto

Pasos para determinar límite de carga correcto-

- (1) Busque el texto "The combined weight of occupants and cargo should never exceed XXX kg or XXX lbs." en la placa indicadora del vehículo.
- (2) Determine el peso combinado del conductor y los pasajeros que viajarán en su vehículo.
- (3) Réstele el peso combinado del conductor y los pasajeros de los XXX kg o XXX lbs.
- (4) El valor resultante es igual a la cantidad de carga y capacidad de carga de equipaje. Por ejemplo, si la cantidad "XXX" es igual a 1.400 lbs y hay 5 pasajeros de 150 lb, la cantidad de carga y capacidad de carga de equipaje disponible es de 650 lbs. ($1.400 - 750 (5 \times 150) = 650$ lbs.)
- (5) Determine el peso combinado de equipaje y carga a cargar en el vehículo. Ese peso no puede exceder la carga y la capacidad de carga de equipaje calculada en el paso 4.
- (6) Si su vehículo remolcará un tráiler, la carga del tráiler será transferida a su vehículo. Consulte este manual para determinar como es que eso reduce la carga y capacidad de carga de equipaje posible de su vehículo.

Declaración de conformidad

▼ Sistema de entrada sin llave/sistema inmovilizador

FCC CAUTION

Changes or modifications not expressly approved by the party responsible for compliance could void the user's authority to operate the equipment.

FCC/IC

This device complies with Part 15 of FCC Rules and Industry Canada's licence-exempt RSSs. Operation is subject to the following two conditions: (1) this device may not cause harmful interference, and (2) this device must accept any interference received, including interference that may cause undesired operation.

Le présent appareil est conforme à la partie 15 des règles de la FCC et aux normes des CNR d'Industrie Canada applicables aux appareils radio exempts de licence. L'exploitation est autorisée aux deux conditions suivantes : (1) l'appareil ne doit pas produire de brouillage, et (2) l'appareil doit accepter tout brouillage subi, même si le brouillage est susceptible d'en compromettre le fonctionnement.

(MEXICO)

La operación de este equipo está sujeta a las siguientes dos condiciones: (1) es posible que este equipo o dispositivo no cause interferencia perjudicial y (2) este equipo o dispositivo debe aceptar cualquier interferencia, incluyendo la que pueda causar su operación no deseada.

▼ Sistema de monitoreo de presión de neumáticos

USA

This device complies with Part 15 of the FCC Rules. Operation is subject to the following two conditions: (1) this device may not cause harmful interference, and (2) this device must accept any interference received, including interference that may cause undesired operation.

Changes or modifications not expressly approved by the party responsible for compliance could void the user's authority to operate the equipment.

Canada

This device complies with Industry Canada licence-exempt RSS standard(s). Operation is subject to the following two conditions: (1) this device may not cause interference, and (2) this device must accept any interference, including interference that may cause undesired operation of the device.

Le présent appareil est conforme aux CNR d'Industrie Canada applicables aux appareils radio exempts de licence. L'exploitation est autorisée aux deux conditions suivantes : (1) l'appareil ne doit pas produire de brouillage, et (2) l'utilisateur de l'appareil doit accepter tout brouillage radioélectrique subi, même si le brouillage est susceptible d'en compromettre le fonctionnement.

Mexico

La operación de este equipo esta sujeta a las siguientes dos condiciones: (1) es posible que este equipo o dispositivo no cause interferencia perjudicial y (2) este equipo o dispositivo debe aceptar cualquier interferencia, incluyendo la que pueda causar su operación no deseada.

Declaración de conformidad

▼ Sistema de control inalámbrico HomeLink

FCC (USA) and ISED (Canada)

This device complies with FCC rules part 15 and Innovation, Science, and Economic Development Canada RSS-210. Operation is subject to the following two conditions: (1) This device may not cause harmful interference, and (2) This device must accept any interference that may be received including interference that may cause undesired operation. WARNING: The transmitter has been tested and complies with FCC and ISED rules. Changes or modifications not expressly approved by the party responsible for compliance could void the user's authority to operate the device.

This equipment complies with FCC and ISED radiation exposure limits set forth for an uncontrolled environment. End Users must follow the specific operating instructions for satisfying RF exposure compliance. This transmitter must be at least 20 cm from the user and must not be co-located or operating in conjunction with any other antenna or transmitter.

FCC (États-Unis) et ISED (Canada)

Cet appareil est conforme aux règlements de la FCC, section 15, et au CNR-210 d'Innovation, Sciences et Développement économique Canada. Le fonctionnement est assujéti aux deux conditions suivantes : (1) cet appareil ne doit pas causer d'interférences nuisibles et (2) cet appareil doit accepter toute interférence reçue, y compris celle qui pourrait entraîner un dysfonctionnement. MISE EN GARDE : L'émetteur a subi des tests et est conforme aux règlements de la FCC et d'ISDE. Les changements ou modifications non approuvés explicitement par la partie responsable de la conformité pourraient rendre caduque l'autorisation de l'utilisateur de se servir du dispositif.

Cet appareil est conforme aux limites d'exposition aux radiations de la FCC et d'ISDE établies pour un environnement non contrôlé. Les utilisateurs finaux doivent respecter les instructions d'utilisation spécifiques pour satisfaire aux exigences de conformité aux expositions de RF. L'émetteur doit se trouver à 20 cm au minimum de l'utilisateur et ne doit pas être situé au même endroit que tout autre émetteur ou antenne ni fonctionner avec un autre émetteur ou antenne.

Mexico

"La operación de este equipo está sujeta a las siguientes dos condiciones: (1) es posible que este equipo o dispositivo no cause interferencia perjudicial y (2) este equipo o dispositivo debe aceptar cualquier interferencia, incluyendo la que pueda causar su operación no deseada.

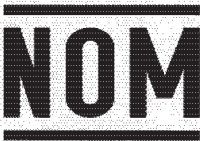

▼ Sistema de radio

FCC

NOTE :

Properly shielded and grounded cables and connectors must be used for connection to host computers and / or peripherals in order to meet FCC emission limits.

CAUTION :

Changes or modifications not expressly approved by the party responsible for compliance could void the user's authority to operate the equipment.

▼ Sistema de audio

USA(FCC)

NOTE

Properly shielded and grounded cables and connectors must be used for connection to host computers and / or peripherals in order to meet FCC emission limits.

⚠ WARNING

RF Exposure

This equipment complies with FCC radiation exposure limits set forth for an uncontrolled environment and meets the FCC radio frequency (RF) Exposure Guidelines. This equipment has very low levels of RF energy that it deemed to comply without maximum permissive exposure evaluation (MPE). [But it is desirable that it should be installed and operated keeping the radiator at least 20cm or more away from person's body.]

This transmitter must not be co-located or operated in conjunction with any other antenna or transmitter.

FCC CAUTION:

Changes or modifications not expressly approved by the party responsible for compliance could void the user's authority to operate the equipment.

Canada

NOTE

This device complies with Industry Canada's applicable licence-exempt RSSs.

Operation is subject to the following two conditions:

- (1) This device may not cause interference; and
- (2) This device must accept any interference, including interference that may cause undesired operation of the device.

Le présent appareil est conforme aux CNR d'Industrie Canada applicables aux appareils radio exempts de licence.

L'exploitation est autorisée aux deux conditions suivantes :

- 1) l'appareil ne doit pas produire de brouillage;
- 2) l'utilisateur de l'appareil doit accepter tout brouillage radioélectrique subi, même si le brouillage est susceptible d'en compromettre le fonctionnement.

CAUTION:

This equipment complies with IC radiation exposure limits set forth for an uncontrolled environment and meets RSS-102 of the IC radio frequency (RF) Exposure rules as this equipment has very low levels of RF energy.

Cet équipement est conforme aux limites d'exposition aux rayonnements énoncées pour un environnement non contrôlé et respecte les règles d'exposition aux fréquences radioélectriques (RF) CNR-102 de l'IC puisque cet appareil a une niveau très bas d'énergie RF.

Mexico

La operación de este equipo está sujeta a las siguientes dos condiciones:

- (1) es posible que este equipo o dispositivo no cause interferencia perjudicial y
- (2) este equipo o dispositivo debe aceptar cualquier interferencia, incluyendo la que pueda causar su operación no deseada.



▼ Sistema de comunicación de datos

EE. UU.



Radio Frequency Radiation Exposure

This equipment complies with FCC radiation exposure limits set forth for an uncontrolled environment and meets the FCC radio frequency (RF) Exposure Guidelines. This equipment should be installed and operated keeping the radiator at least 20cm or more away from person's body in normal use position.

Co-location

This transmitter must not be co-located or operated in conjunction with any other antenna or transmitter.

This device complies with part 15 of the FCC Rules. Operation is subject to the following two conditions: (1) This device may not cause harmful interference, and (2) this device must accept any interference received, including interference that may cause undesired operation.

FCC



Changes or modifications not expressly approved by the party responsible for compliance could void the user's authority to operate the equipment.

Declaración de conformidad

Canadá

Contains IC: 574B-DA39

This device contains licence-exempt transmitter(s)/receiver(s) that comply with Innovation, Science and Economic Development Canada's licence-exempt RSS(s). Operation is subject to the following two conditions:

- (1) This device may not cause interference.
- (2) This device must accept any interference, including interference that may cause undesired operation of the device.

CAUTION: Radio Frequency Radiation Exposure

This equipment complies with IC radiation exposure limits set forth for an uncontrolled environment and meets RSS-102 of the IC radio frequency (RF) Exposure rules. This equipment should be installed and operated keeping the radiator at least 20cm or more away from person's body.

Declaración de conformidad

Contient IC: 574B-DA39

L'émetteur/récepteur exempt de licence contenu dans le présent appareil est conforme aux CNR d'Innovation, Sciences et Développement économique Canada applicables aux appareils radio exempts de licence. L'exploitation est autorisée aux deux conditions suivantes :

- 1) L'appareil ne doit pas produire de brouillage;
- 2) L'appareil doit accepter tout brouillage radioélectrique subi, même si le brouillage est susceptible d'en compromettre le fonctionnement.

ATTENTION: l'exposition aux rayonnements radiofréquence

- Cet équipement est conforme aux limites d'exposition aux rayonnements énoncées pour un environnement non contrôlé et respecte les règles d'exposition aux fréquences radioélectriques (RF) CNR-102 de l'IC. Cet équipement doit être installé et utilisé en gardant une distance de 20 cm ou plus entre le radiateur et le corps humain.

Declaración de conformidad

▼ Sistema de sensor de radar delantero

-USA/Puerto Rico/Guam/Saipan/Canada

Model: ARS4-B

IC: 4135A-ARS4B

FCC ID: OAYARS4B

This device complies with Part 15 of the FCC Rules and with Industry Canada licence-exempt RSS standard(s).

Operation is subject to the following two conditions:

- (1) This device may not cause harmful interference, and
- (2) This device must accept any interference received, including interference that may cause undesired operation.

Le présent appareil est conforme aux CNR d'Industrie Canada applicables aux appareils radio exempts de licence.

L'exploitation est autorisée aux deux conditions suivantes:

- (1) l'appareil ne doit pas produire de brouillage, et
- (2) l'utilisateur de l'appareil doit accepter tout brouillage radioélectrique subi, même si le brouillage est susceptible d'en compromettre le fonctionnement.

Radiofrequency radiation exposure Information:

This equipment complies with FCC and IC radiation exposure limits set forth for an uncontrolled environment.

This equipment should be installed and operated with minimum distance of 30 cm between the radiator and your body.

This transmitter must not be co-located or operating in conjunction with any other antenna or transmitter.

Cet équipement est conforme aux limites d'exposition aux rayonnements IC établies pour un environnement non contrôlé.

Cet équipement doit être installé et utilisé avec un minimum de 30 cm de distance entre la source de rayonnement et votre corps.

FCC Notice

Changes or modifications not expressly approved by the party responsible for compliance could void the user's authority to operate the equipment.

Mexico

Certificado de homologación: RVLCOAR15-0008

Continental ARS 4-B

Este equipo opera a título secundario, consecuentemente, debe aceptar interferencias perjudiciales incluyendo equipos de la misma clase y puede no causar interferencias a sistemas operando a título primario.

▼ Sistema de sensor de radar lateral trasero

-USA/Puerto Rico/GUAM/SAIPAN

FCC ID: OAYSRR3A

This device complies with Part 15 of the FCC Rules.

Operation is subject to the following two conditions:

- (1) this device may not cause harmful interference, and
- (2) this device must accept any interference received, including interference that may cause undesired operation.

CAUTION TO USERS

Changes or modifications not expressly approved by the party responsible for compliance could void the user's authority to operate the equipment.

-Canada

This device contains licence-exempt transmitter(s)/receiver(s) that comply with Innovation, Science and Economic Development Canada's licence-exempt RSS(s).

Operation is subject to the following two conditions:

- (1) This device may not cause harmful interference.
- (2) This device must accept any interference, including interference that may cause undesired operation of the device.

L'émetteur/récepteur exempt de licence contenu dans le présent appareil est conforme aux CNR d'Innovation, Sciences et Développement économique Canada applicables aux appareils radio exempts de licence.

L'exploitation est autorisée aux deux conditions suivantes:

1. L'appareil ne doit pas produire de brouillage;
2. L'appareil doit accepter tout brouillage radioélectrique subi, même si le brouillage est susceptible d'en compromettre le fonctionnement.

Radiofrequency radiation exposure Information:

This equipment complies with radiation exposure limits set forth for an uncontrolled environment.

This equipment should be installed and operated with minimum distance of 20 cm between the radiator and your body.

Informations sur l'exposition aux rayonnements radiofréquences:

Cet équipement est conforme aux limites d'exposition aux rayonnements définies pour un environnement non contrôlé.

Cet équipement doit être installé et utilisé avec un minimum de 20 cm de distance entre la source de rayonnement et votre corps.

Declaración de conformidad

-Mexico

Certificado de homologacion: RLVCSR15-0442
Continental SRR3-A

Este equipo opera a titulo secundario, consecuentemente, debe aceptar interferencias perjudiciales incluyendo equipos de la misma clase y puede no causar interferencias a sistemas operando a titulo primario.

▼ Cargador inalámbrico (Qi)

IC ID:26055-VA4066CHX

FCC ID: 2AEQE-VA4066CHX

FCC Statement:

This device complies with Industry Canada licence-exempt RSS standard(s).

Operation is subject to the following two conditions: (1) this device may not cause interference, and (2) this device must accept any interference, including interference that may cause undesired operation of the device.

Le présent appareil est conforme aux CNR d'Industrie Canada applicables aux appareils radio exempts de licence. L'exploitation est autorisée aux deux conditions suivantes : (1) l'appareil ne doit pas produire de brouillage, et (2) l'utilisateur de l'appareil doit accepter tout brouillage radioélectrique subi, même si le brouillage est susceptible d'en compromettre le fonctionnement.

This equipment complies with Industry Canada radiation exposure limits set forth for an uncontrolled environment.

Cet équipement est conforme à l'exposition aux rayonnements Industrie Canada limites établies pour un environnement non contrôlé.

This device complies with part 15 of the FCC rules. Operation is subject to the following two conditions: (1) this device may not cause harmful interference, and (2) this device must accept any interference received, including interference that may cause undesired operation. Changes or modifications not expressly approved by the party responsible for compliance could void the user's authority to operate the equipment.

NOTE: This equipment has been tested and found to comply with the limits for a Class B digital device, pursuant to part 15 of the FCC Rules. These limits are designed to provide reasonable protection against harmful interference in a residential installation. This equipment generates uses and can radiate radio frequency energy and, if not installed and used in accordance with the instructions, may cause harmful interference to radio communications. However, there is no guarantee that interference will not occur in a particular installation. If this equipment does cause harmful interference to radio or television reception, which can be determined by turning the equipment off and on, the user is encouraged to try to correct the interference by one or more of the following measures:

- Reorient or relocate the receiving antenna.
- Increase the separation between the equipment and receiver.
- Connect the equipment into an outlet on a circuit different from that to which the receiver is connected.
- Consult the dealer or an experienced radio/TV technician for help important announcement Important

Note: Radiation Exposure Statement

This equipment complies with FCC radiation exposure limits set forth for an uncontrolled environment.

This transmitter must not be co-located or operating in conjunction with any other antenna or transmitter.

NOTAS

9

Especificaciones

Información técnica sobre su Mazda.

Número de identificación.....9-2
Etiquetas de información sobre el
vehículos.....9-2

Especificaciones.....9-4
Especificaciones.....9-4

Etiquetas de información sobre el vehículos

▼ Número de identificación del vehículo

El número de identificación del vehículo sirve para identificar legalmente a su vehículo. El número se encuentra escrito en la placa instalada en el panel en la parte izquierda del tablero. Esta placa se puede observar con facilidad a través del parabrisas.

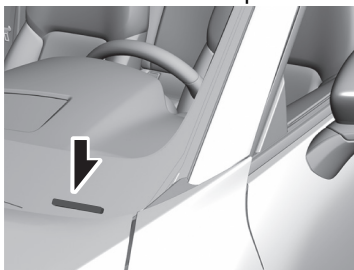

▼ Etiqueta de aprobación de las normas de seguridad del vehículo (EE.UU. y Canadá)



▼ Número del chasis

Abra la cubierta tal como se indica en la figura para verificar el número de chasis.

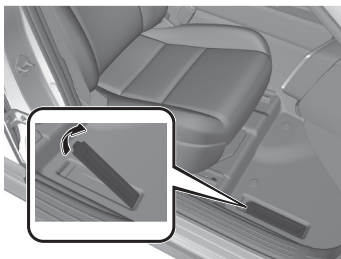

▼ Etiqueta de información sobre el control de emisiones del vehículo (EE. UU. y Canadá)

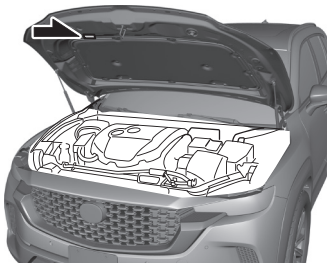

▼ Etiqueta de presión de aire de los neumáticos



▼ Número del motor

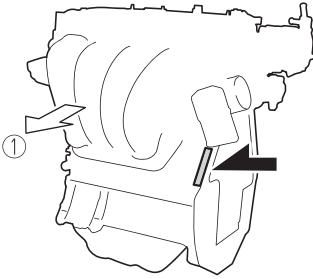

1. Adelante

Especificaciones

▼ Motor

Ítem	Especificación	
	SKYACTIV-G 2.5	SKYACTIV-G 2.5T
Tipo	DOHC-16V en línea, 4 cilindros	
Diámetro × carrera	89,0 × 100 mm (3,50 × 3,94 pulg.)	
Cilindrada	2.488,5 ml (2.488,5 cc)	
Tasa de compresión	13,0	10,5

▼ Sistema eléctrico

Clasificación		Especificación	
Batería*1	Con i-stop	LN3 EFB*2	
	Sin i-stop	12V-60Ah/20HR	
Número de bujías de encendido	SKYACTIV-G 2.5	Bujía de encendido genuina Mazda*3	PE5R-18-110 o PE5S-18-110
	SKYACTIV-G 2.5T	Bujía de encendido genuina Mazda*3	PY8V-18-110

*1 Verifique la batería instalada en el vehículo y utilice una batería con un rendimiento igual o superior. Sin embargo, el rendimiento de la batería puede variar incluso entre los mismos tipos de batería, consulte a un concesionario autorizado Mazda para cambiarla.

*2 El LN3 EFB está diseñado para el sistema i-stop (PARA PARAR Y ARRANCAR). Sólo debe utilizarse el LN3 EFB para garantizar el correcto funcionamiento del sistema i-stop (PARA PARAR Y ARRANCAR). Consulte a un concesionario autorizado Mazda para más detalles.

*3 La bujía de encendido proporciona al motor SKYACTIV-G un rendimiento óptimo. Consulte a un concesionario autorizado Mazda para más detalles.



PRECAUCIÓN

Al limpiar las bujías de iridium, no use un cepillo de alambre. Las partículas finas que revisten a la aleación de iridium las puntas de platino se podrían dañar.

▼ Lubricantes recomendados

Lubricante	Clasificación
Aceite de motor	Consulte la sección Aceite recomendado en la página 6-17.
Refrigerante	Tipo FL-22
Líquido de la transmisión automática*1	ATF FZ genuino Mazda
Aceite de caja de transferencia*2	Aceite de cambios hipoide de larga vida Mazda SG1

Lubricante	Clasificación
Aceite de diferencial trasero*2	Aceite de cambios hipoide de larga vida Mazda SG1
Líquido de frenos	SAE J1703 o FMVSS116 DOT-3

*1 El cambio periódico es innecesario.

*2 El cambio es necesario cuando el componente se sumerge en el agua.

NOTA

Consulte la sección Introducción en la (página 6-2) por la responsabilidad del propietario para proteger su inversión.

▼ Capacidad de carga

(Cantidades aproximadas)

Ítem		Capacidad	
Aceite de motor	SKYACTIV-G 2.5	Con cambio del filtro de aceite	4,5 L (4,8 Cuartos EE. UU., 4,0 Cuartos Imp.)
		Sin cambio del filtro de aceite	4,3 L (4,5 Cuartos EE. UU., 3,8 Cuartos Imp.)
	SKYACTIV-G 2.5T	Con cambio del filtro de aceite	4,8 litros (5,1 Cuartos EE. UU., 4,2 Cuartos Imp.)
		Sin cambio del filtro de aceite	4,6 litros (4,9 Cuartos EE.UU., 4,0 Cuartos Imp.)
Refrigerante	SKYACTIV-G 2.5		6,8 litros (7,2 Cuartos EE.UU., 6,0 Cuartos Imp.)
	SKYACTIV-G 2.5T	Para el motor	8,4 litros (8,9 Cuartos EE.UU. 7,4 Cuartos Imp.)
		Para el enfriador de aire de sobrealimentación refrigerados por agua	1,6 litros (1,7 Cuartos EE.UU. 1,4 Cuartos Imp.)
Líquido de la transmisión automática	SKYACTIV-G 2.5		7,7 litros (8,1 Cuartos EE.UU., 6,8 Cuartos Imp.)
	SKYACTIV-G 2.5T		8,0 litros (8,5 Cuartos EE. UU., 7,0 Cuartos Imp.)
Aceite de caja de transferencia			0,40 litros (0,42 Cuartos EE.UU., 0,35 Cuartos Imp.)
Aceite de diferencial trasero			0,35 L (0,37 Cuartos EE. UU., 0,31 Cuartos Imp.)
Tanque de combustible			60,0 litros (15,9 Gal. EE.UU., 13,2 Gal. Imp.)

Verifique siempre los niveles de aceite y líquidos con la varilla indicadora o las marcas en los depósitos.

▼ Dimensiones

Ítem		Especificación del vehículo	
Largo total		4.720 mm (185,8 pulg.)	
Ancho total		1.920 mm (75,6 pulg.)	
Altura total	Sin riel de techo ni antena de techo	Vehículo con ruedas de 17 pulgadas	1.604 mm (63,2 pulg.)
		Vehículo con ruedas de 20 pulgadas	1.613 mm (63,5 pulg.)
	Con riel de techo o antena de techo	Vehículo con ruedas de 17 pulgadas	1.613 mm (63,5 pulg.)
		Vehículo con ruedas de 20 pulgadas	1.622 mm (63,9 pulg.)
Banda de rodadura delantera	Vehículo con ruedas de 17 pulgadas		1.658 mm (65,3 pulg.)
	Vehículo con ruedas de 20 pulgadas		1.648 mm (64,9 pulg.)
Banda de rodadura trasera	Vehículo con ruedas de 17 pulgadas		1.662 mm (65,5 pulg.)
	Vehículo con ruedas de 20 pulgadas		1.652 mm (65,1 pulg.)
Distancia entre ejes		2.815 mm (110,8 pulg.)	

▼ Pesos

EE.UU. y Canadá

SKYACTIV-G 2.5

Ítem		Peso
GVWR (Peso bruto de carga en el vehículo)		2.199kg (4.848 lb)
GAWR (Peso bruto de carga en el eje)	Delantero	1.133 kg (2.498 lb)
	Trasero	1.079 kg (2.379 lb)

SKYACTIV-G 2.5T

Ítem		Peso
GVWR (Peso bruto de carga en el vehículo)		2.243 kg (4.945 lb)
GAWR (Peso bruto de carga en el eje)	Delantero	1.182 kg (2.606 lb)
	Trasero	1.073 kg (2.366 lbs)

México

SKYACTIV-G 2.5

Ítem		Peso	
		FWD	AWD
GVW (Peso bruto del vehículo)	Total	2.109 kg (4.650 lb)	2.272 kg (5.009 lb)
	Delantero	1.095 kg (2.414 lb)	1.186 kg (2.615 lb)
	Trasero	1.014 kg (2.235 lb)	1.086 kg (2.394 lb)
GAW (Carga de eje permitida)	Delantero	1.118 kg (2.465 lb)	1.209 kg (2.665 lb)
	Trasero	1.066 kg (2.350 lb)	1.138 kg (2.509 lb)

SKYACTIV-G 2.5T

Ítem		Peso
GVW (Peso bruto del vehículo)	Total	2.272 kg (5.009 lb)
	Delantero	1.186 kg (2.615 lb)
	Trasero	1.085 kg (2.392 lb)
GAW (Carga de eje permitida)	Delantero	1.209 kg (2.665 lb)
	Trasero	1.138 kg (2.509 lb)

▼ Bombillas

Luz exterior/Luz interior

Todas las bombillas son de tipo LED.

La bombilla LED no se puede cambiar. Consulte a un concesionario autorizado Mazda cuando sea necesario realizar el cambio.

▼ Neumáticos

NOTA

Los neumáticos han sido elegidos para estar de acuerdo con el chasis de su vehículo.

Al cambiar los neumáticos, Mazda recomienda que los cambie por neumáticos del mismo tipo que los originales de su vehículo. Para más detalles, consulte a un concesionario autorizado Mazda.

Verifique la etiqueta de presión de aire de los neumáticos por el tamaño de neumático y presión de aire.

- Consulte la sección Etiqueta de presión de aire de los neumáticos en la página 9-2.
- Consulte la presión de aire de los neumáticos en la página 6-33.

Neumático normal**(EE.UU. y Canadá)**

Tamaño del neumático	Presión de aire	
	Delantero	Trasero
225/65R17 102H	250 kPa (36 psi)	250 kPa (36 psi)
245/45R20 99V	240 kPa (35 psi)	240 kPa (35 psi)

(México)

Tamaño del neumático	Presión de aire	
	Delantero	Trasero
225/65R17 102H	250 kPa (2,5 bar, 36 psi)	250 kPa (2,5 bar, 36 psi)
245/45R20 99V	240 kPa (2,4 bar, 35 psi)	240 kPa (2,4 bar, 35 psi)

Neumático de repuesto temporal**(EE.UU. y Canadá)**

Tamaño del neumático	Presión de aire
T155/90D17 101M	420 kPa (60 psi)

(México)

Tamaño del neumático	Presión de aire
185/80R17 99M	320 kPa (3,2 bar, 46 psi)

Par de apriete de llave de tuercas

Cuando instale un neumático, apriete la llave de tuercas al siguiente par.
108—147 N·m (12—14 kgf·m, 80—108 ft·lbf)

▼ Fusibles

Consulte la sección Fusibles en la página 6-38.

A

- Accesorios y partes adicionales no originales..... 8-18
- Aceite recomendado..... 6-17
- Advertencias del sistema de control de crucero de radar de Mazda con función Parar y continuar (MRCC con función Parar y continuar)..... 7-42
- Advertencia de choque..... 7-43
- Advertencia de luces encendidas..... 7-38
- Advertencia de velocidad excesiva..... 7-43
- Advertencia sonora activada
 - Advertencias del sistema de control de crucero de radar de Mazda con función Parar y continuar (MRCC con función Parar y continuar)..... 7-42
 - Advertencia de choque..... 7-43
 - Advertencia de luces encendidas..... 7-38
 - Advertencia sonora del sistema de priorización del freno..... 7-41
 - Advertencia sonora de Alerta de tránsito cruzando atrás (RCTA)..... 7-42
 - Advertencia sonora de AUTOHOLD..... 7-41
 - Advertencia sonora de cinturón de seguridad..... 7-38
 - Advertencia sonora de compuerta trasera eléctrica..... 7-41
 - Advertencia sonora de encendido no apagado (STOP)..... 7-39
 - Advertencia sonora de interruptor de cerradura de puerta en la compuerta trasera inoperante..... 7-40
 - Advertencia sonora de llave dejada en el compartimiento para equipajes (Con función de entrada sin llave avanzada).... 7-40
 - Advertencia sonora de llave dejada en el vehículo (Con función de entrada sin llave avanzada)..... 7-40
 - Advertencia sonora de llave quitada del vehículo..... 7-39
 - Advertencia sonora de monitoreo de punto ciego (BSM)..... 7-42
 - Advertencia sonora de posición de cambio..... 7-41
 - Advertencia sonora de problema en el vehículo..... 7-42
 - Advertencia sonora de puerta mal cerrada..... 7-43
 - Advertencia sonora de sensor táctil inoperante (con función de entrada sin llave avanzada).... 7-40
 - Bip de advertencia de freno de estacionamiento eléctrico (EPB)..... 7-41
 - Advertencia sonora del sistema de priorización del freno..... 7-41
 - Advertencia sonora de abandono de carril/carretera..... 7-42
 - Advertencia sonora de Alerta de tránsito cruzando atrás (RCTA)... 7-42
 - Advertencia sonora de AUTOHOLD..... 7-41
 - Advertencia sonora de cinturón de seguridad..... 7-38
 - Advertencia sonora de compuerta trasera eléctrica..... 7-41
 - Advertencia sonora de encendido no apagado (STOP)..... 7-39
 - Advertencia sonora de interruptor de cerradura de puerta en la compuerta trasera inoperante..... 7-40

Advertencia sonora de llave dejada en el compartimiento para equipajes (Con función de entrada sin llave avanzada).....	7-40
Advertencia sonora de llave dejada en el vehículo (Con función de entrada sin llave avanzada).....	7-40
Advertencia sonora de llave quitada del vehículo.....	7-39
Advertencia sonora de monitoreo de punto ciego (BSM).....	7-42
Advertencia sonora de posición de cambio.....	7-41
Advertencia sonora de problema en el vehículo.....	7-42
Advertencia sonora de puerta mal cerrada.....	7-43
Advertencia sonora de sensor táctil inoperante (con función de entrada sin llave avanzada).....	7-40
Advertencia sonora i-stop.....	7-41
Agarraderas.....	5-53
Ahorrando combustible y protegiendo el medio ambiente.....	3-54
Alerta de atención de conductor (DAA).....	4-118
Alerta de distancia y velocidad (DSA).....	4-117
Indicación en la exhibición	4-118
Alerta de tránsito cruzando atrás (RCTA).....	4-120
Alfombra del piso.....	3-56
Anticongelante para el limpiaparabrisas.....	4-62
Arrancando el motor.....	4-5
Arranque con cables puente.....	7-12
Arranque de emergencia	
Arrancando un motor ahogado.....	7-15
Arranque empujando.....	7-15
Asientos	
Asiento delantero.....	2-4
Asiento del acompañante.....	2-12
Asiento del conductor.....	2-4
Asiento trasero.....	2-14
Cabecera.....	2-17
Calefacción del asiento.....	2-19
Ventilación de asiento.....	2-21
Asistencia al arranque en pendientes (HLA).....	4-82
Asistencia al propietario (Canadá).....	8-8
Asistencia al propietario (EE. UU.).....	8-4
Asistencia al propietario (México).....	8-11
Asistencia al propietario (Puerto Rico).....	8-10
Asistencia de punto ciego.....	4-151
Asistencia en congestión vehicular (TJA).....	4-132
Advertencia de proximidad.....	4-138
Ajuste del sistema.....	4-139
Control de mantenimiento de parada.....	4-146
Indicación de exhibición.....	4-136
Asistencia para mantenimiento de carretera.....	4-154
AUTOHOLD.....	4-77
B	
Balanceo del vehículo.....	3-57
Batería.....	6-28
Cambio.....	6-30
Especificaciones.....	9-4
Mantenimiento.....	6-30

Indice

Bip de advertencia de freno de estacionamiento eléctrico (EPB).....	7-41
Bocina.....	4-63
Bolsas de aire SRS	
Componentes del sistema de seguridad complementario....	2-66
Control.....	2-82
Cómo funcionan las bolsas de aire SRS.....	2-68
Criterio para el inflado de las bolsas de aire SRS.....	2-72
Limitantes para la bolsa de aire SRS.....	2-75
Precauciones del sistema de seguridad suplementario (SRS).....	2-59
Sistema de clasificación del ocupante del asiento del conductor y del acompañante.....	2-77
Bombillas	
Cambio.....	6-36
Especificaciones.....	9-7

C

Cabecera.....	2-17
Cambio	
Bombillas.....	6-36
Fusible.....	6-38
Limpiador.....	6-23
Llanta.....	6-36
Neumáticos.....	6-34
Pila de llave.....	6-30
Capacidad de carga.....	9-5
Cargador inalámbrico (Qi).....	5-47
Cámara delantera/cámaras laterales/cámara trasera.....	4-207
Cámara sensora hacia adelante (FSC).....	4-198

Cerraduras de las puertas.....	3-12
Climatizador	
Consejos para el funcionamiento.....	5-2
Funcionamiento de las salidas de aire.....	5-3
Tipo completamente automático.....	5-11
Tipo manual.....	5-6
Combustible	
Capacidad del tanque.....	9-5
Requisitos.....	3-32
Tapa y tapón.....	3-34
Compartimientos para guardar objetos.....	5-54
Compartimiento para equipajes.....	5-55
Consola central.....	5-54
Consola del techo.....	5-54
Guantera.....	5-54
Compartimiento para equipajes.....	5-55
Compartimiento secundario de carga.....	5-55
Compuerta trasera.....	3-22
Cuando no se puede abrir la compuerta trasera.....	7-44
Compuerta trasera eléctrica.....	3-24
Conducción en invierno.....	3-58
Conducción peligrosa.....	3-55
Conducción por zonas inundadas.....	3-60
Conduciendo sobre superficies desparejas.....	3-61
Conector de accesorios.....	5-45
Consejos para conducir.....	3-54
Ahorrando combustible y protegiendo el medio ambiente.....	3-54
Alfombra del piso.....	3-56
Balanceo del vehículo.....	3-57

Conducción en invierno.....	3-58	Cubierta del techo solar.....	3-47
Conducción peligrosa.....	3-55	Cuidado exterior.....	6-45
Conducción por zonas inundadas.....	3-60	Cuidado de las partes brillantes.....	6-49
Conduciendo sobre superficies desaparejas.....	3-61	Mantenimiento del acabado.....	6-46
Período de rodaje.....	3-54	Mantenimiento de las ruedas de aluminio.....	6-50
Sobrecarga.....	3-60	Mantenimiento de partes de plástico.....	6-50
Transmisión automática.....	4-49	Cuidado interior.....	6-51
Vehículos con turboalimentador (SKYACTIV-G 2.5T).....	3-62	Limpieza del interior de los vidrios.....	6-54
Consola central.....	5-54	Limpieza de alfombras del piso.....	6-54
Consola del techo.....	5-54	Mantenimiento del cinturón de seguridad.....	6-51
Contadores.....	4-18	Mantenimiento del panel.....	6-53
Control del nivel de aceite del motor.....	6-18	Mantenimiento del tapizado.....	6-52
Control del nivel de líquido del lavador.....	6-21	Mantenimiento del tapizado de cuero.....	6-52
Control del nivel de líquido de frenos y embrague.....	6-21	Mantenimiento del tapizado de vinilo.....	6-52
Control del nivel de refrigerante.....	6-19	Mantenimiento de exhibición de conducción activa.....	6-53
Control de crucero		Mantenimiento de la parte de arriba del panel de instrumentos (almohadilla suave).....	6-53
Indicación de espera de crucero (blanco)/Indicación de ajuste de crucero (verde).....	4-209	Mantenimiento de partes de plástico.....	6-53
Control de crucero de radar de Mazda con función Parar y continuar (MRCC con función Parar y continuar).....	4-124		
Control de mantenimiento de parada.....	4-131		
Control de estabilidad de tráiler (TSC).....	4-87		
Control de velocidad de crucero.....	4-208		
Interruptor de control de velocidad de crucero.....	4-208		
Control dinámico de estabilidad (DSC).....	4-86		
Indicador TCS/DSC.....	4-86		

D

Desactivación de cilindros.....	4-10
Desbloqueo de cofre.....	6-14
Descripción del remolque.....	7-18
Desempañador.....	4-62
Espejo.....	4-63
Luneta trasera.....	4-62
Desempañador de espejo.....	4-63

Indice

Desempeñador de luneta trasera.....	4-62
Dimensiones.....	9-6
Dirección asistida.....	4-94

E

Especificaciones

Bombillas.....	9-7
Capacidad de carga.....	9-5
Dimensiones.....	9-6
Lubricantes recomendados.....	9-4
Motor.....	9-4
Neumáticos.....	9-7
Pesos.....	9-6
Sistema eléctrico.....	9-4

Espejos

Espejos exteriores.....	3-38
Espejo interior.....	3-41
Espejos exteriores.....	3-38
Espejo interior.....	3-41

Etiquetas de información sobre el vehículo

Etiqueta de aprobación de las normas de seguridad del vehículo.....	9-2
Etiqueta de información sobre el control de emisiones del vehículo.....	9-2
Etiqueta de presión de aire de los neumáticos.....	9-2
Número del chasis.....	9-2
Número del motor.....	9-3
Número de identificación del vehículo.....	9-2

Exhibición de conducción

activa.....	4-36
Exhibición de multinformación... 4-20	

F

Faros

10-6

Destello.....	4-54
Luces alejándose de casa.....	4-55
Luces de carretera y de cruce.....	4-54
Luces llegando a casa.....	4-54
Nivelación.....	4-55

Frenos

Frenado asistido.....	4-76
Frenos de servicio.....	4-70
Freno de estacionamiento.....	4-71
Freno de estacionamiento eléctrico (EPB).....	4-71
Indicador de desgaste de pastillas.....	4-75
Luces de advertencia.....	4-75
Sistema de priorización del freno.....	4-76
Frenos de servicio.....	4-70
Freno de estacionamiento.....	4-71
Freno de estacionamiento eléctrico (EPB).....	4-71
Funcionamiento i-ACTIV AWD... 4-92	
Función de suspensión de llave....	3-9
Fusibles.....	6-38
Cambio.....	6-38
Descripción del panel.....	6-40

G

Ganchos para ropa traseros.....	5-53
Gancho de amarre.....	7-19
Garantía.....	8-16
Gato.....	7-3
Grabación de datos del vehículo.....	8-21
Grabador de datos de evento.....	8-20
Grupo de instrumentos.....	4-18
Consumo de combustible actual.....	4-26
Contador de trayecto.....	4-22

Distancia a recorrer con combustible disponible.....	4-25
Economía promedio de combustible.....	4-26
Exhibición de brújula.....	4-28
Exhibición de mensaje.....	4-28
Exhibición de multinformación.....	4-20
Exhibición de temperatura exterior.....	4-25
exhibición i-ACTIVSENSE.....	4-27
Iluminación del tablero de instrumentos.....	4-24
Indicación de advertencia/luz de advertencia.....	4-29
Indicación/indicadores.....	4-31
Medidor de combustible.....	4-23
Medidor de temperatura del refrigerante de motor.....	4-22
Mensaje indicado en la exhibición multinformación.....	7-34
Odómetro.....	4-22
Tacómetro.....	4-18
Velocímetro.....	4-18
Guantera.....	5-54
I	
Indicador	
Aviso de peligro.....	4-64
Faros.....	4-50
Indicador de aviso de peligro.....	4-64
Información de etiqueta	
Etiqueta de aprobación de las normas de seguridad del vehículo.....	9-2
Etiqueta de información sobre el control de emisiones del vehículo.....	9-2
Etiqueta de presión de aire de los neumáticos.....	9-2
Número del chasis.....	9-2
Número del motor.....	9-3
Número de identificación del vehículo.....	9-2
Información esencial.....	6-2
Información sobre neumáticos	
Cargando el vehículo.....	8-32
Etiqueta de neumáticos.....	8-24
Mantenimiento de los neumáticos.....	8-30
Pasos para determinar el límite de carga correcto.....	8-36
Ubicación de la etiqueta de neumáticos (Placa indicadora).....	8-28
Informando de defectos que afectan la seguridad (Canadá).....	8-15
Informando de defectos que afectan la seguridad (E.E.U.U.).....	8-14
Interruptor de encendido.....	4-4
i-ACTIVSENSE.....	4-95
Alerta de atención de conductor (DAA).....	4-118
Alerta de distancia y velocidad (DSA).....	4-117
Alerta de tránsito cruzando atrás (RCTA).....	4-120
Asistencia en congestión vehicular (TJA).....	4-132
Cámara delantera/cámaras laterales/cámara trasera.....	4-207
Cámara sensora hacia adelante (FSC).....	4-198
Cámara y sensores.....	4-96
Control de cruceo de radar de Mazda con función Parar y continuar (MRCC con función Parar y continuar).....	4-124
interruptor i-ACTIVSENSE OFF.....	4-98

Índice

Mantenimiento de carril de emergencia (ELK).....	4-151
Monitoreo de punto ciego (BSM).....	4-106
Monitor de vista de 360°....	4-167
Sensor de radar delantero...	4-203
Sensor de radar lateral trasero.....	4-205
Sensor de ultrasonido.....	4-207
Sistema de advertencia de abandono de carril (LDWS)	4-102
Sistema de asistencia de mantenimiento en carril (LAS).....	4-147
Sistema de control de luces de carretera (HBC).....	4-100
Sistema de iluminación delantero adaptable (AFS).....	4-99
Sistema de reconocimiento de señales de tránsito (TSR)....	4-111
Símbolo de estado de i-ACTIVSENSE (sistema de advertencia/ayuda a la prevención de riesgos).....	4-97
Soporte de freno inteligente (SBS).....	4-158
Tecnología de seguridad activa.....	4-95
Tecnología de seguridad pre-choque.....	4-95
i-stop.....	4-11
Función de prevención de rodar del vehículo.....	4-15
Indicador (Verde).....	4-16
Interruptor i-stop OFF.....	4-14
Luz de advertencia (Ámbar)...	4-16

L

Lavador de luneta trasera.....	4-61
--------------------------------	------

Lavaparabrisas.....	4-60
La advertencia sonora está activada.....	7-43
Advertencia de velocidad excesiva.....	7-43
Advertencia sonora del modo de ahorro de batería.....	7-43
Advertencia sonora de abandono de carril/carretera.....	7-42
Advertencia sonora i-stop.....	7-41
Limpiador	
Replacng Cambio de las hojas del limpiador de luneta trasera....	6-27
Cambio de las hojas del limpiaparabrisas.....	6-23
Limpiador de luneta trasera.....	4-61
Limpiaparabrisas.....	4-57
Líquidos	
Clasificación.....	9-4
Frenos y embrague.....	6-21
Lavador.....	6-21
Llaves.....	3-2
Función de suspensión de llave.....	3-9
Transmisor.....	3-5
Llave avanzada	
Rango de funcionamiento....	3-11
Sistema de entrada sin llave avanzada.....	3-10
Los limpiaparabrisas funcionan a alta velocidad.....	7-46
Lubricación de la carrocería.....	6-22
Lubricantes recomendados.....	9-4
Luces alejándose de casa.....	4-55
Luces de conducción diurna.....	4-55
Luces en el techo.....	5-42
Luces interiores.....	5-42
Luces en el techo.....	5-42
Luces para lectura de mapas.....	5-42

Luz del compartimiento para equipajes.....	5-42
Luces llegando a casa.....	4-54
Luces para lectura de mapas.....	5-42
Luz del compartimiento para equipajes.....	5-42

M

Mantenimiento	
Información.....	6-2
Programado (Canadá).....	6-6
Programado (EE. UU. y Puerto Rico).....	6-4
Programado (México).....	6-9
Mantenimiento del propietario	
Abriendo el cofre.....	6-14
Cambio de pila de llave.....	6-30
Cerrando el capó.....	6-14
Precauciones del mantenimiento del propietario.....	6-12
Vista del compartimiento del motor.....	6-15
Mantenimiento de carril de emergencia (ELK).....	4-151
Asistencia de punto ciego....	4-151
Asistencia para mantenimiento de carretera.....	4-154
Mazda Connect.....	5-16
Apéndice.....	5-30
Operaciones básicas de Mazda Connect.....	5-20
Servicio conectado.....	5-39
Medidores.....	4-18
Memoria de posición de conducción.....	2-10
Mensaje indicado en la exhibición multinformación.....	7-34
Monitoreo de punto ciego (BSM).....	4-106
Cancelación del funcionamiento del monitoreo de punto ciego (BSM).....	4-110
Monitor de vista de 360°.....	4-167
Como usar el sistema.....	4-174
Margen de error entre la superficie de la carretera en pantalla y la superficie real de la carretera.....	4-191
Tipos de imágenes mostradas en la pantalla.....	4-171
Vista lateral.....	4-182
Vista superior/vista delantera.....	4-178
Vista superior/vista delantera amplia.....	4-180
Vista superior/vista trasera..	4-185
Vista superior/vista trasera amplia.....	4-189
Monitor retrovisor.....	4-217
Cambio a exhibición de monitor retrovisor.....	4-219
Funcionamiento del monitor retrovisor.....	4-221
Rango exhibible en la pantalla.....	4-219
Ubicación de la cámara de estacionamiento para ver hacia atrás.....	4-218
Variación entre las condiciones reales del camino y la imagen exhibida.....	4-224
Viendo la exhibición.....	4-220
Motor	
Aceite.....	6-17
Arranque.....	4-5
Desbloqueo de cofre.....	6-14
Gases de escape.....	3-33
Refrigerante.....	6-19
Vista del compartimiento del motor.....	6-15

Indice

N

Neumáticos.....	6-32
Cadenas para nieve.....	3-59
Cambio de una llanta.....	6-36
Cambio de un neumático.....	6-34
Especificaciones.....	9-7
Neumáticos para nieve.....	3-58
Neumático de repuesto temporal.....	6-35
Presión de aire de los neumáticos.....	6-33
Rotación de los neumáticos...	6-33
Sistema de clasificación uniforme de la calidad de los neumáticos (UTQGS).....	8-22
Neumático desinflado	
Cambiando un neumático desinfla do.....	7-5
Desmontando un neumático desin flado.....	7-6
Montaje del neumático de repuesto.....	7-10
Neumático de repuesto.....	7-3
Neumático de repuesto y almacenamiento de herramientas.....	7-3

P

Panel de instrumentos	
Exhibición de Selección de marcha inteligente de Mazda (Mi- Drive).....	4-27
Pantalla.....	4-18
Período de rodaje.....	3-54
Pesos.....	9-6
Portavasos.....	5-51
Problema	
Arranque de emergencia.....	7-15

Cuando no se puede abrir la puerta trasera.....	7-44
Estacionando en caso de emergencia.....	7-2
Neumático desinflado.....	7-5
Se descarga la batería.....	7-12
Sobrecalentamiento.....	7-16
Programa de mantenimiento	
Canadá.....	6-6
EE. UU. y Puerto Rico.....	6-4
México.....	6-9

R

Registro de su vehículo en el extranjero.....	8-17
Remolque	
Remolque de tráiler.....	3-63
Remolque de tráiler (EE. UU. y Canadá).....	3-63
Remolque recreacional.....	3-71
Remolque de emergencia	
Descripción del remolque.....	7-18
Ganchos de amarre.....	7-19
Remolque recreacional.....	3-71

S

Seguridad de los niños	
Precauciones para la seguridad de los niños.....	2-35
Sistemas de seguridad para niños LATCH (Excepto México).....	2-54
Seguridad para niños	
Categorías de sistemas de seguridad para niños.....	2-40
Cuadro de conveniencia del sistema de seguridad para niños de acuerdo a las posiciones de los asientos.....	2-43
Instalación del sistema de seguridad para niños.....	2-40

Instalación de sistemas de seguridad para niños.....	2-47
Sistemas de seguridad para niños ISOFIX (México).....	2-54
Seguros para niños en las puertas traseras.....	3-21
Selección de marcha inteligente de Mazda (Mi-Drive) (AWD).....	4-89
Selección de marcha inteligente de Mazda (Mi-Drive) (FWD).....	4-88
Sensor de radar delantero.....	4-203
Sensor de radar lateral trasero..	4-205
Sensor de ultrasonido.....	4-207
Señales de cambio de pista.....	4-56
Señales de viraje.....	4-56
Señales de viraje y de cambio de pista.....	4-56
Señal de viraje de tres destellos..	4-56
Se descarga la batería.....	7-12
Arranque con cables puente.....	7-12
Sistema antibloqueo de frenos (ABS).....	4-83
Sistema antirrobo.....	3-52
Sistema de advertencia de abandono de carril (LDWS).....	4-102
Sistema de asistencia de mantenimiento en carril (LAS)..	4-147
Sistema de cinturones de seguridad	
Bloqueo automático.....	2-28
Bloqueo de emergencia.....	2-27
Extensor.....	2-32
Mujeres embarazadas.....	2-27
Precauciones de los cinturones de seguridad.....	2-25
Sistema de control de cruce de radar de Mazda con función Parar y continuar (MRCC con función Parar y continuar)	
Advertencia de proximidad.....	
.....	4-126
Ajuste del sistema.....	4-128
Indicación de exhibición.....	4-125
Sistema de control de emisiones.....	3-33
Sistema de control de luces de carretera (HBC).....	4-100
Indicador del sistema de control de luces de carretera (HBC) (verde).....	4-101
Sistema de control de tracción (TCS).....	4-84
sistema de control de tracción (TCS)	
Indicador TCS OFF.....	4-85
Sistema de control de tracción (TCS)	
Indicador TCS/DSC.....	4-84
Interruptor TCS OFF.....	4-85
Sistema de control inalámbrico HomeLink.....	4-65
Sistema de entrada iluminado....	5-44
Sistema de entrada sin llave avanzada.....	3-10
Sistema de iluminación delantero adaptable (AFS).....	4-99
Sistema de monitoreo de presión de neumáticos.....	4-213
Sistema de priorización del freno.....	4-76
Sistema de reconocimiento de señales de tránsito (TSR).....	4-111
Sistema de seguridad	
Sistema antirrobo.....	3-52
Sistema inmovilizador.....	3-50
Sistema de seguridad sin llave.....	3-4
Sistema de sensor de estacionamiento.....	4-226
Sistema inmovilizador.....	3-50
Si la Exhibición de conducción activa no funciona.....	7-45
Si se enciende o destella una de las luces de advertencia.....	7-21
Sobrecalentamiento.....	7-16

Indice

Sobrecarga.....	3-60
Soporte de freno inteligente (SBS).....	4-158
Detener el funcionamiento del sistema Soporte de freno inteligente (SBS).....	4-166
Soporte para botella.....	5-52

T

Techo corredizo panorámico.....	3-46
Teléfonos celulares.....	8-19
Toma eléctrica USB.....	5-46
Transmisión automática	
Cambio adaptable activo (AAS).....	4-41
Consejos para conducir.....	4-49

Controles de la transmisión automática.....	4-38
Modo de cambios manual....	4-42
Modo directo.....	4-48
Posiciones de la transmisión..	4-40
Sistema de bloqueo del cambio.....	4-39

V

Ventanillas	
Ventanillas eléctricas.....	3-43
Ventanillas eléctricas.....	3-43
Viseras.....	5-41
Volante	
Bocina.....	4-63
Volante calefaccionado.....	2-23